



BERNINA L 890

Istruzioni per l'uso

Cara cliente BERNINA, caro cliente BERNINA



Congratulazioni per l'acquisto della sua taglia&cuci BERNINA!

Optando per BERNINA ha fatto un'ottima scelta che La renderà felice per molti anni. Perché da oltre 100 anni la nostra famiglia attribuisce la massima importanza alla soddisfazione dei nostri clienti. Personalmente ci tengo molto ad offrire precisione svizzera di altissima qualità, unita ad una tecnologia del cucito orientata al futuro e ad un servizio post vendita completo. Con la nuova serie taglia&cuci, BERNINA presenta modelli estremamente moderni, sviluppati dai nostri ingegneri in Svizzera. Oltre a offrire gli standard più elevati della tecnologia moderna, abbiamo posto l'accento anche sul design, perché in fondo vendiamo i nostri prodotti a persone creative come Lei, che apprezzano non solo la qualità elevata, ma anche la forma ed il design. Pertanto, i nostri modelli taglia&cuci hanno per la prima volta un braccio libero, come quello delle classiche macchine per cucire e ricamare BERNINA. Questo e molto altro Le garantisce nuove prospettive per il cucito. Provi il piacere del cucito con BERNINA L850 e si informi sui tanti accessori speciali. Sul sito www.bernina.com può trovare ispirazione, spiegazioni, nuovi progetti e molte informazioni. Richieda anche informazioni sulle offerte di assistenza e servizi al Suo rivenditore BERNINA. Le auguro tanta felicità e molte ore creative con la Sua nuova BERNINA.

H.P. Ueltschi

Proprietario

BERNINA International AG

CH-8266 Steckborn

Sommar

1	IMPORTANTI ISTRUZIONI DI SICUREZZA	7	3.5	Area degli aghi	45
	Importanti informazioni	9		Morsetto degli aghi	45
2	La mia taglia&cuci BERNINA	11		Sostituzione dell'ago	46
2.1	Introduzione	11		Infilare l'ago manualmente	48
2.2	Controllo di qualità BERNINA	11		Arresto dell'ago alto/basso	49
2.3	Benvenuti nel mondo BERNINA	11		Impostare l'arresto dell'ago alto/basso	49
2.4	Panoramica della macchina	13	3.6	Coperchi della macchina	49
	Vista frontale	13		Aprire/chiudere il coperchio infilatura	50
	Panoramica area degli aghi	14		Aprire/chiudere il coperchio dei crochet	50
	Panoramica area dei crochet	16		Inserire/rimuovere la protezione del coltello	51
	Panoramica area infilatura	17		Inserire/rimuovere l'inserto del punto di copertura	52
	Vista laterale	18	3.7	Volantino	52
	Vista posteriore	19	3.8	Strumenti utili per il cucito	53
	Simboli della macchina	20		Usare il tagliafilo	53
	Valori standard	22		Montare/rimuovere la ginocchiera alzapiedino	53
2.5	Panoramica accessori standard	22		Montare/rimuovere il recipiente per ritagli di stoffa	54
	Accessori in dotazione	22		Montare/rimuovere il coperchio del braccio libero	54
2.6	Panoramica del display	27		Montare/rimuovere il piano supplementare	55
	Uso del software	27		Montare/rimuovere il righello guidabordi	55
	Configurazione dello schermo	30	4	Configurazione del software	56
	Schermata Home	31	4.1	Programma Setup	56
	Schermata Cucito	33		Impostare la velocità di cucito	56
3	Preparazione della macchina	37		Luminosità dello schermo/Impostare l'illuminazione	57
3.1	Collegare la macchina e accenderla	37		Impostare i segnali acustici	57
	Connessione della macchina	37		Configurazione del firmware	58
	Accendere/spgnere la macchina	37		Personalizzare la schermata Cucito	58
3.2	Perno portafilo	38		Monitoraggio del piedino	59
	Preparare il supporto guidafilo telescopico	38	4.2	Richiesta di tutorial	59
	Inserire i porta coni	39	4.3	Attivazione della modalità eco	60
	Inserire il disco svolgifilo	39	5	Iniziare a cucire	61
	Usare la rete svolgifilo	40	5.1	Controllare, prima di iniziare a cucire	61
3.3	Pedale	40	5.2	Selezionare la stoffa	61
	Collegare il pedale	40	5.3	Scegliere il filo	61
	Uso del pedale	41		Scegliere i fili dell'ago	62
3.4	Piedino	42		Scegliere il filo del crochet	62
	Alzare/abbassare il piedino	42	5.4	Selezionare l'ago	63
	Sollevar	43		Panoramica degli aghi	64
	Alzare/abbassare il piedino con la ginocchiera	43		Aghi difettosi	65
	Girare il piedino	44	5.5	Fissare gli strati di tessuto	65
	Sostituire il piedino a soletta	44			

6	Punto	66	8.3	Infilare i fili degli aghi	94
6.1	Tipo di punto	66		Infilare il filo dell'ago overlock sinistro LN/giallo	94
	Punto overlock	66		Infilare il filo dell'ago overlock destro RN/verde	95
	Punto di copertura	69		Infilare il filo dell'ago del punto di copertura sinistro LC/giallo	96
	Punto catenella	69		Infilare il filo dell'ago del punto di copertura centrale CC/verde	97
	Punto combo	70		Infilare il filo dell'ago del punto di copertura destro RC/blu	98
6.2	Scelta del punto sullo schermo	71	8.4	Cambiare i fili	99
	Scegliere il punto direttamente	71		Annodare filati spessi	99
	Selezionare il punto dalla memoria personale	72		Cambiare il filo dell'ago.	100
	Utilizzare la raccomandazione per il punto della Guida al cucito	73		Cambiare il filo del crochet	101
7	Impostazioni della macchina	74	9	Prova di cucito	102
7.1	Predisporre la macchina per l'overlock o il punto overlock-catenella-Combo	74	9.1	Eseguire una prova di cucito per il punto overlock ...	102
7.2	Predisporre la macchina per il punto di copertura o il punto catenella	74	9.2	Eseguire una prova di cucito per il punto di copertura	102
7.3	Impostare il coltello	74	9.3	Eseguire una prova di cucito per il punto catenella ..	102
	Impostare il coltello attivato/disattivato	74	9.4	Ottimizzazione del punto	103
	Impostare la larghezza del taglio.	75	10	Cucito pratico	104
7.4	Impostare il crochet superiore «On/Off»	76	10.1	Saldare il punto overlock	104
7.5	Inserire/sganciare la copertura del crochet superiore.	77		Cucire un punto catenella overlock all'inizio del cucito .	104
7.6	Impostare la tensione del filo	78		Cucire un punto catenella overlock alla fine del cucito ..	104
7.7	Regolare il trasporto differenziale	79		Fissare il punto overlock	105
7.8	Impostare la leva di selezione orlo arrotolato "O/R"	83		Annodare la catenella overlock	105
	Punti overlock "O"	83	10.2	Scucire il punto overlock	105
	Orlo arrotolato "R"	83	10.3	Fermare il punto di cucitura e catenella	106
7.9	Regolare il controllo del filo mtc	84		Fermare il punto di copertura e catenella	106
7.10	Impostare la pressione del piedino.	85		Fermare il punto di copertura alla fine della cucitura	106
7.11	Regolare la larghezza del punto	86	10.4	Disfare il punto di copertura	107
	Modificare la larghezza del punto tramite la posizione dell'ago	86	10.5	Disfare il punto catenella	107
	Modificare la larghezza del punto tramite la posizione del coltello	86	10.6	Cucire il punto festone	107
7.12	Impostare la lunghezza del punto	86	10.7	Arricciare	108
				Aumentare il trasporto differenziale	108
				Tirare il filo dell'ago	108
8	Infilare	87	10.8	Cucire angoli esterni	109
8.1	Preparare l'infilatura	88	10.9	Cucire angoli interni	110
8.2	Infilatura ad aria BERNINA One-step	89	10.10	Cucire le curve interne	111
	Eseguire l'andamento rallentato	89	10.11	Cucire le curve esterne e in cerchi	111
	Infilare i fili del crochet UL/blu, LL/rosso, CL/viola	89	10.12	Cucire orli	112
	Infilare i crochet con un filo ausiliare	90	10.13	Punto di collegamento piatto	113
	Deviazione dei condotti d'aria	91			
	Cavo infilacrochet	93			

11	Cura e manutenzione	114
11.1	Firmware	114
	Selezionare la lingua	114
	Informazioni sul firmware	114
	Ripristinare le impostazioni di fabbrica	115
	Aggiornare il firmware	116
	Calibrare lo schermo	118
11.2	Macchina	118
	Pulire la macchina	118
	Pulire l'area dei crochet.	119
	Pulire i condotti d'aria	120
	Pulire lo schermo	120
	Pulire i piedini a ventosa	120
	Lubrificare la macchina	120
12	Errori e anomalie	121
12.1	Risolvere problemi di funzionamento	121
13	Conservazione e smaltimento	123
13.1	Custodia della macchina	123
13.2	Trasportare la macchina	123
13.3	Smaltimento della macchina	123
14	Dati tecnici	124
	Indice	125



IMPORTANTI ISTRUZIONI DI SICUREZZA

Durante l'utilizzo della macchina attenersi alle seguenti fondamentali avvertenze per la sicurezza. Leggere attentamente le istruzioni per l'uso prima di utilizzare questa macchina.

PERICOLO!

Per ridurre il rischio di scosse elettriche:

- Non lasciare la macchina incustodita finché è collegata alla rete elettrica.
- Al termine del lavoro e prima di pulire la macchina, staccare sempre la spina dalla presa di corrente.

Protezione dalle radiazioni LED:

- Non guardare la lampada LED direttamente con degli strumenti ottici (p.es. lente d'ingrandimento). La lampada LED corrisponde alla classe di protezione 1M.
- Se la lampada LED è danneggiata o difettosa, contattare un rivenditore BERNINA.

Prevenire gli infortuni:

- Attenzione, parti in movimento. Per evitare il rischio di lesioni, spegnere la macchina prima di qualsiasi tipo di manipolazione. Chiudere gli sportelli prima di adoperare la macchina.

AVVERTENZA

Per prevenire ustioni, incendi, scosse elettriche o lesioni alle persone:

- Per l'utilizzo della macchina, adoperare solo il cavo di alimentazione in dotazione. Il cavo di alimentazione per USA e Canada (spina di rete NEMA 1-15) può essere utilizzato solo per una tensione di rete massima di 150 V a terra.
- Questa macchina può essere utilizzata solo ai fini descritti in questo manuale.
- Utilizzare la macchina solo in ambienti asciutti.
- Non usare la macchina quando è umida o in un ambiente umido.
- Non usare la macchina come un giocattolo. Si consiglia una maggiore cautela quando la macchina è utilizzata da bambini o nelle vicinanze di bambini.
- La macchina può essere utilizzata da bambini di età pari o superiore a 8 anni e da persone con ridotte capacità fisiche, sensoriali o mentali o prive di esperienza e conoscenza, se sono stati supervisionati o istruiti sull'uso sicuro della macchina e se comprendono i pericoli risultanti.

- Bambini non devono giocare con la macchina.
- Lavori di pulizia e manutenzione non devono essere eseguiti da bambini senza supervisione.
- Non usare la macchina se il cavo o la spina sono danneggiati, se la macchina non funziona correttamente, se è caduta o danneggiata o se è caduta nell'acqua. In questi casi portare la macchina al più vicino negozio specializzato BERNINA per un controllo o riparazione.
- Usare solo gli accessori raccomandati dal produttore.
- Non usare la macchina se le prese d'aria sono bloccate. Tenere le prese d'aria e il pedale liberi da fili, polvere e residui di stoffa.
- Non introdurre degli oggetti nelle prese d'aria.
- Non posizionare oggetti sul pedale.
- Utilizzare la macchina solo con un pedale del tipo LV-1.
- Non usare la macchina nei luoghi dove vengono adoperati gas propellenti (spray) o ossigeno.
- La protezione del coltello o l'inserto del punto di copertura deve essere collegata alla macchina durante il funzionamento.
- Tenere lontano le mani da tutte le parti in movimento. Prestare particolare attenzione nella zona dell'ago, dei crochet e del coltello.
- Non spingere o tirare la stoffa durante il cucito. Ciò potrebbe provocare la rottura dell'ago.
- Per attività vicine all'ago - come infilare l'ago, cambiare l'ago, cambiare il piedino - impostare l'interruttore principale su «0».
- Non adoperare aghi piegati o danneggiati.
- Utilizzare sempre una placca ago BERNINA originale. Una placca ago non idonea può provocare la rottura dell'ago.
- Per spegnere la macchina, mettere l'interruttore principale su «0» e togliere la spina dalla presa. Tirare sempre la spina, non il cavo.
- Togliere la spina dalla presa per aprire o rimuovere i coperchi o per eseguire ogni tipo di lavori di manutenzione.
- Questa macchina è dotata di un doppio isolamento (eccetto USA, Canada e Giappone). Per usare solamente pezzi di ricambio originali. Indicazioni per la manutenzione di prodotti con doppio isolamento.



Spiegazione dei simboli



Indica un pericolo con rischio elevato che, se non evitato, può provocare lesioni gravi o addirittura la morte.



Indica pericolo con rischio medio che, se non evitato, può provocare gravi lesioni.



Indica pericolo con rischio basso che, se non evitato, può provocare lesioni di media o lieve entità.



Indica un pericolo che, se non evitato, potrebbe causare danni materiali.



Accanto a questo simbolo trovate i **suggerimenti** delle **BERNINA esperte di cucito**.



2 La mia taglia&cuci BERNINA

2.1 Introduzione

Con l'introduzione delle taglia&cuci ad uso domestico all'inizio degli anni '80, queste macchine sono ormai diventate parte integrante e indispensabile del settore del cucito. Le macchine taglia&cuci non solo cuciono più velocemente delle macchine per cucire tradizionali, ma eseguono anche più passaggi di lavorazione in un'unica operazione, risparmiando ancora più tempo. Le cuciture vengono contemporaneamente tagliate, rifinite e cucite in una sola operazione. Grazie al trasporto differenziale è possibile cucire in modo professionale materiali particolarmente delicati o molto elastici.

I punti overlock sono disponibili in 18 varianti, i punti di copertura in 5 e i punti combo in 4, per un cucito facile nella comprovata qualità svizzera.

In aggiunta a questo manuale la Sua BERNINA L 890 è accompagnata da ulteriori prodotti informativi.

La versione più attuale del manuale di istruzioni, molte altre informazioni relative alla taglia&cuci e agli accessori sono disponibili sul nostro sito www.bernina.com

2.2 Controllo di qualità BERNINA

Tutte le macchine BERNINA sono assemblate con cura e sottoposte ad un test funzionale completo. La successiva pulizia accurata non esclude la possibilità, che nella macchina siano ancora presenti residui di filo.

2.3 Benvenuti nel mondo BERNINA

Made to create, questo è lo slogan di BERNINA. Vi supportiamo nella realizzazione delle vostre idee non solo con le nostre macchine. Oltre alle offerte elencate di seguito, vi offriamo moltissimi suggerimenti e istruzioni per i vostri progetti futuri e l'opportunità di scambiare idee con altri appassionati di cucito, quilting e ricamo. Vi auguriamo buon lavoro e molte soddisfazioni.

Canale YouTube BERNINA

Su YouTube vi offriamo una vasta selezione di video di istruzioni e assistenza sulle funzioni più importanti delle nostre macchine. Troverete anche spiegazioni dettagliate su molti piedini, affinché i vostri progetti possano essere un completo successo.

<http://www.youtube.com/BerninaInternational>

Disponibile in inglese e tedesco.

inspiration – la rivista del cucito

Stai cercando idee, cartamodelli e istruzioni per progetti favolosi? Allora la rivista BERNINA «inspiration» è perfetta per Lei. La «inspiration» offre quattro volte all'anno bellissime idee di cucito, quilting e ricamo. Dalle tendenze della moda di stagione agli accessori di tendenza e consigli pratici fino alle decorazioni originali per la vostra casa.

<http://www.bernina.com/inspiration>

La rivista è disponibile in inglese, tedesco, olandese e francese. Non disponibile in tutti i Paesi.

Il blog BERNINA

Istruzioni raffinate, cartamodelli e ricami gratuiti e molte idee nuove: tutto ciò può trovare ogni settimana nel blog BERNINA. Le nostre esperte ed esperti danno consigli preziosi e spiegano passo dopo passo come ottenere il risultato desiderato. Nella community potete caricare i vostri progetti e scambiare idee con altri appassionati di cucito, quilting e ricamo.

<http://www.bernina.com/blog>

Disponibile in inglese, tedesco ed olandese.

BERNINA Social Media

Seguiteci sui social network e scoprite di più su eventi, progetti entusiasmanti, oltre a consigli e trucchi per il mondo del cucito, quilting e ricamo. Vi terremo aggiornati e non vediamo l'ora di mostrarvi alcuni dei punti salienti del mondo BERNINA.

<http://www.bernina.com/social-media>



2.4 Panoramica della macchina

Vista frontale



- | | | | |
|----|--|----|---|
| 1 | Coltello attivato/disattivato | 12 | Display |
| 2 | Rotella posizione del coltello | 13 | Regolazione della tensione del filo, di precisione |
| 3 | Coperchio pulizia sul braccio libero | 14 | Lastra guida filo |
| 4 | Braccio libero | 15 | Perno guida filo |
| 5 | Binario guida | 16 | Coperchio infilatura |
| 6 | Illuminazione | 17 | Inserto di copertura coltello/punto di copertura |
| 7 | Tagliafilo | 18 | Coperchio del crochet |
| 8 | Guida filo sul frontale | 19 | Apertura innesto per il recipiente dei ritagli di tessuto |
| 9 | Copertura leva tendifilo | 20 | Foro innesto per la ginocchiera alzapiedino |
| 10 | Canale guida filo per punto di copertura | 21 | Piedini a ventosa |
| 11 | Guida filo | | |

Panoramica area degli aghi

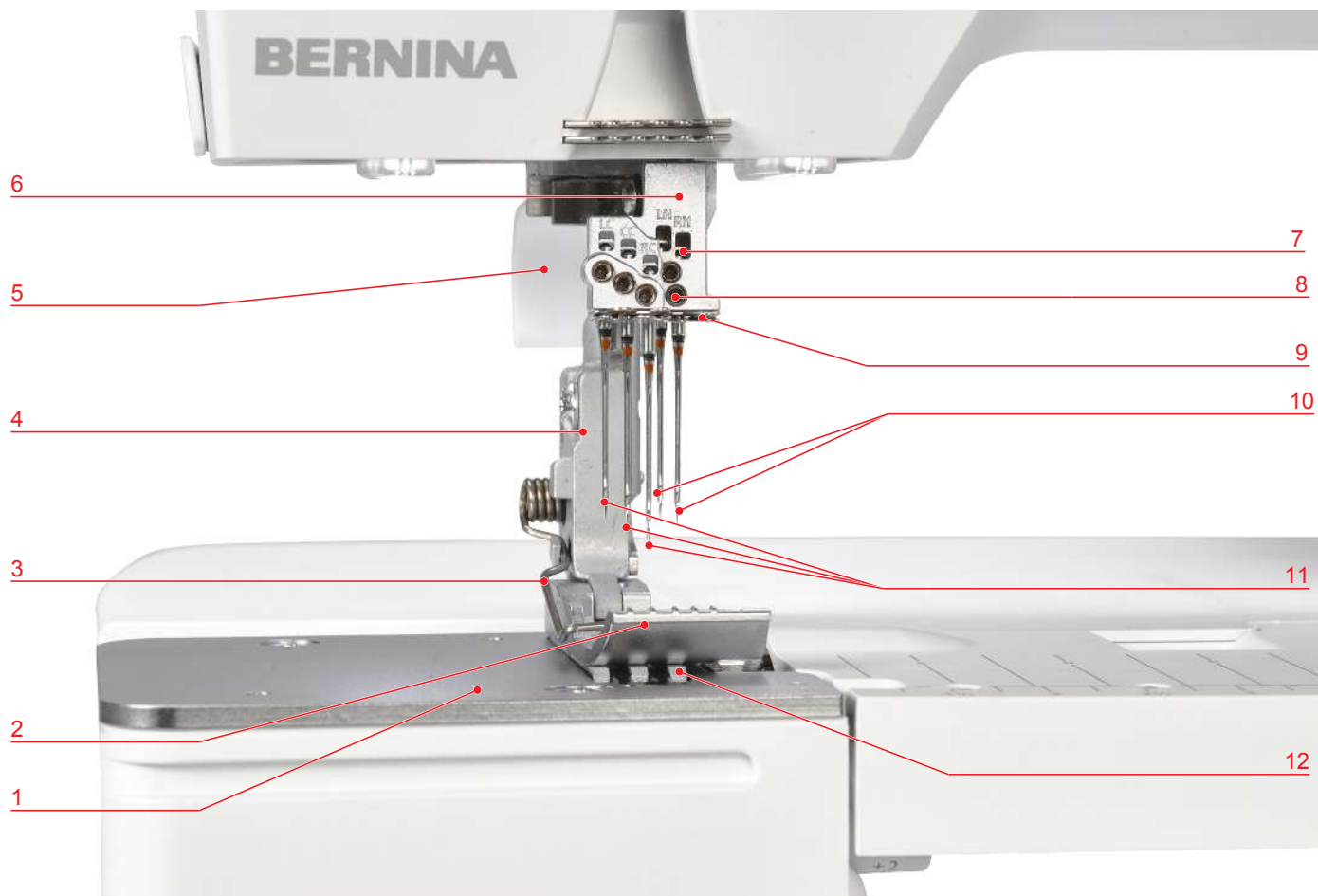

- | | | | |
|---|--|----|-------------------------------|
| 1 | Placca ago | 7 | Finestrino posizione ago |
| 2 | Piedino standard per overlock/punto di copertura | 8 | Viti di fissaggio degli aghi |
| 3 | Molla del piedino | 9 | Guida sul morsetto degli aghi |
| 4 | Gambo del piedino | 10 | Aghi OL ELx705 CF (2 pz.) |
| 5 | Leva alzapedino | 11 | Aghi CS ELx705 CF (3 pz.) |
| 6 | Morsetto degli aghi | 12 | Griffe del trasporto |

Piedino standard per overlock/punto di copertura



A Linea di taglio con larghezza taglio 6

B Ago overlock destro RN

C Ago overlock sinistro LN

D Ago destro punto di copertura RC

E Ago centrale punto di copertura CC

F Ago sinistro punto di copertura LC



Panoramica area dei crochet

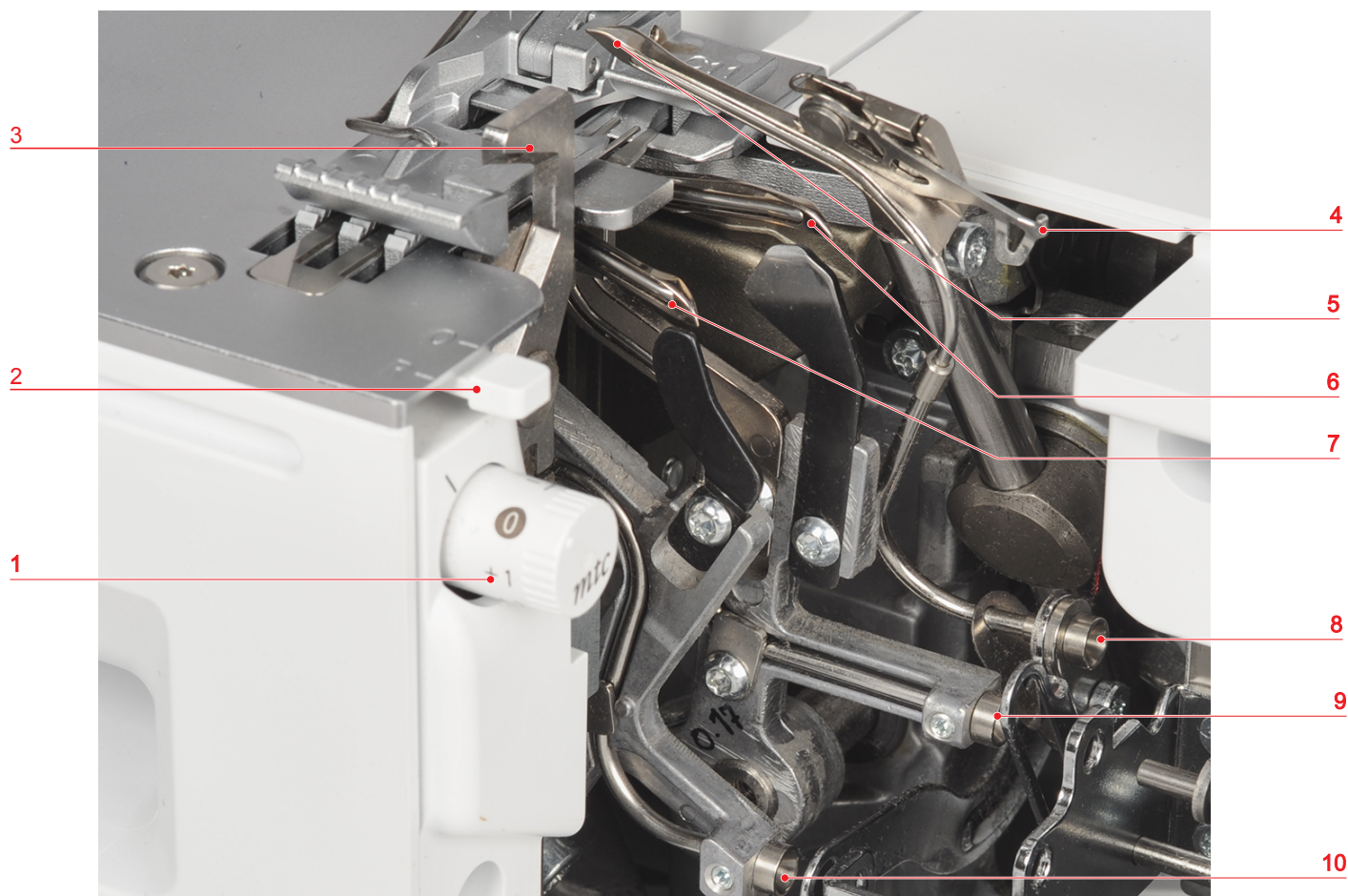

- 1 Manopola regolazione filo mtc
- 2 Leva di selezione orlo arrotolato
- 3 Coltello
- 4 Copertura del crochet superiore
- 5 Crochet superiore

- 6 Crochet inferiore
- 7 Crochet catenella
- 8 Condotto dell'aria crochet superiore
- 9 Condotto dell'aria crochet inferiore
- 10 Condotto dell'aria crochet catenella

Panoramica area infilatura

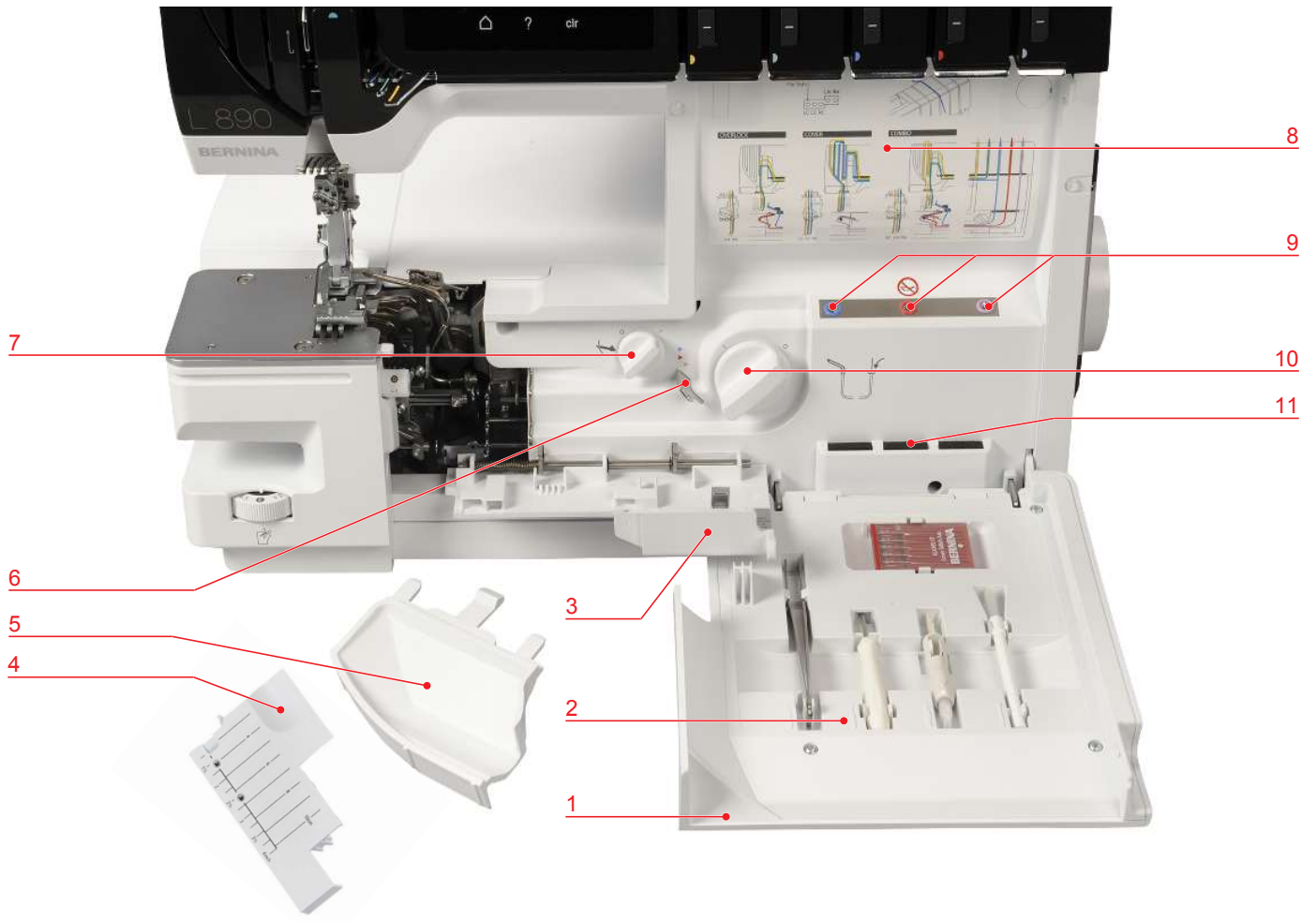

- 1 Coperchio infilatura
- 2 Porta accessori
- 3 Coperchio del crochet
- 4 Inserto punto di copertura
- 5 Protezione coltello
- 6 Deviazione infilatura ad aria

- 7 Crochet superiore On/Off
- 8 Schema infilatura
- 9 Ugelli infilatura ad aria
- 10 Connessione infilatura ad aria attivata/disattivata
- 11 Punta spilli

Vista laterale



- | | | | |
|---|--|---|---|
| 1 | Maniglia incassata | 6 | Presa di connessione per cavo di pedale |
| 2 | Volantino | 7 | Interruttore principale |
| 3 | Supporto magnetico per stilo touchscreen | 8 | Targhetta |
| 4 | Prese d'aria | 9 | Presa di connessione per cavo di rete |
| 5 | Connessione USB (nascosta) | | |

Vista posteriore













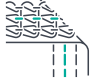

- | | | | |
|---|--------------------------------|---|---|
| 1 | Perno portafilò | 6 | Tagliafilò |
| 2 | Perno portafilò | 7 | Leva alzapièdino |
| 3 | Maniglia | 8 | Pulsante rilascio del pièdino a soletta (rosso) |
| 4 | Supporto guidafilò telescopico | 9 | Binario guida |
| 5 | Rotella pressione del pièdino | | |

Simboli della macchina

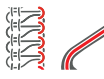
I simboli sulla macchina sono riferimenti utili per le regolazioni e per l'infilatura della macchina.

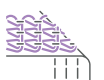
- Formazione del punto overlock «OL»
- Formazione del punto di copertura «CS»

	LN (Left needle for OL)	Filo dell'ago overlock sinistro
	LC (Left needle for CS)	Filo dell'ago per punto di copertura sinistro
		Percorso d'infilatura giallo «OL» Percorso d'infilatura giallo «CS»
	RN (Right needle for OL)	Filo dell'ago overlock destro
	CC (Center needle for CS)	filo dell'ago del punto di copertura centrale
		Percorso d'infilatura verde «OL» Percorso d'infilatura verde «CS»
	UL (Upper looper)	Filo del crochet superiore
	RC (Right cover needle for CS)	Filo dell'ago del punto di copertura destro
		Percorso d'infilatura blu «OL» Percorso d'infilatura blu «CS» Percorso d'infilatura blu nella deviazione dell'infilatura ad aria
	LL (Lower looper)	Filo del crochet inferiore
		Percorso d'infilatura rosso «LL» Percorso d'infilatura rosso nella deviazione dell'infilatura ad aria
	CL (Chain looper)	Crochet catenella
		Percorso d'infilatura viola «CL» Percorso d'infilatura viola nella deviazione dell'infilatura ad aria

	ULC (Upper looper converter)	Copertura del crochet superiore attivata/disattivata
		Crochet superiore On/Off
	CW (Cutting width)	Larghezza taglio
	SL (Stitch length)	Lunghezza punto
	DF (Differential feed)	Trasporto differenziale
	O/R (Overlock/Rollhem)	Leva di selezione orlo arrotolato Overlock «O» / Orlo arrotolato «R»
		Coltello disattivato/attivato
mtc	mtc (micro thread control)	Controllo del filo mtc
	FHS (FreeHandSystem)	Ginocchiera alzapiedino (FHS)
		Pressione del piedino
		Infilatura ad aria
		Protezione coltello
		Inserito punto di copertura



Valori standard

I valori base della macchina sono programmati in modo che siano adatti alla maggior parte degli impieghi.

- 4 ● Le posizioni dei valori base delle impostazioni sono indicate con un punto grigio sulla macchina.

A seconda del tessuto, del filo e del punto selezionato i valori effettivi possono differire dalla tabella dei punti e probabilmente devono essere regolati in base al risultato della prova di cucito.

2.5 Panoramica accessori standard

Accessori in dotazione

Con gli accessori in dotazione la macchina è pronta per l'uso. Applicazioni di cucito speciali richiedono talvolta accessori appositamente sviluppati.

Potete trovare più accessori all'indirizzo www.bernina.com.



















Immagine	Nome	Impiego
	Copertura antipolvere	Per la protezione dalla polvere quando la macchina non è in uso e per la corretta conservazione degli accessori come il piano supplementare, le istruzioni per l'uso, la ginocchiera (FHS), il comando a pedale e il cavo di alimentazione.
	Cavo di alimentazione	Per collegare la macchina alla rete elettrica.
	Pedale	Per avviare e arrestare la macchina. Per regolare la velocità di cucito. Per avviare il sistema di infilatura ad aria.
	Recipiente per ritagli di tessuto	Per raccogliere i ritagli di tessuto.
	Protezione coltello	Per proteggere le dita e per deviare il tessuto tagliato.







Immagine	Nome	Impiego
	Inserto punto di copertura	Per proteggere l'area dei crochet quando il crochet superiore è disattivato.
	Coperchio del braccio libero	Per aumentare la superficie di cucito.
	Piano supplementare	Per ingrandire l'area di cucito.
	Ginocchiera alzapiedino/Sistema mani libere (FHS)	Per alzare e abbassare il piedino.
	Piedino standard overlock/punto di copertura #C11	Per il cucito universale con punti overlock e punti di copertura. Alla consegna il piedino standard è montato sulla macchina ed è adatto per cucire tutti i punti della macchina.
	Accessori nel coperchio infilatura	Per alloggiare gli accessori più utilizzati.
	Scatola porta accessori standard con accessori	Per conservare gli accessori in dotazione e gli accessori speciali.
	Ampliamento scatola porta accessori con accessori	Per conservare gli accessori in dotazione e gli accessori speciali.

Porta accessori con accessori

Gli accessori più frequentemente richiesti durante il cucito sono disposti nel coperchio del crochet della macchina.

Immagine	Nome	Impiego
	Set di aghi ELx705 CF	Aghi consigliati per uso universale.
	Cacciavite con esagono incassato 1,5 mm	Per allentare/stringere le viti di fissaggio sul morsetto dell'ago.
	Pennello	Per pulire le griffe del trasporto e l'area del crochet.
	Pinzette BERNINA	Per una più facile gestione dei fili negli spazi stretti.
	Infila ago/porta ago	Per l'infilatura manuale, l'inserimento e la rimozione degli aghi.

Accessori in scatola porta accessori standard

Immagine	Nome	Impiego
	Overlocker-Olio	Per lubrificare i componenti dei crochet.
	Portaconi (5x)	Per stabilizzare il cono del filo sul portarocchetto.
	Rete svolgifilo (5x)	Per il prelievo uniforme di fili lisci dalla bobina portafilo, ad es. fili di nylon, rayon, seta o filati metallizzati.
	Disco svolgifilo (5x)	Per lo svolgimento regolare del filo dal rocchetto.
	Cacciavite Torx T10	Per allentare/stringere le viti di fissaggio della placca ago.
	Cavo infila crochet	Per l'infilatura manuale dei crochet attraverso i condotti d'aria.
	Set di aghi ELx705 CF SUK	Aghi consigliati per un uso speciale per tessuti a maglia.

Accessori nell'ampliamento scatola porta accessori

Immagine	Nome	Impiego
	Stilo touchscreen	Per usare lo schermo touch-screen con precisione.
	Attrezzo per punto di copertura	Per estrarre i fili degli aghi e per fermare i punti.
	Piedino punto di copertura/catenella #C13	Per cuciture dei punti di copertura e catenella, per lavori di cucitura generali e di trapuntatura.
	Righello guidabordi destro	Per un taglio uniforme del margine della stoffa. Per cucire un bordo piegato senza tagliarlo, p.es. per confezionare cuciture piatte. Per la guida durante la realizzazione di bordini decorativi o cuciture parallele e orli.

2.6 Panoramica del display







Uso del software

Lo schermo sensibile al tocco può essere azionato con il dito o con lo stilo.





Sfiorare: Leggero tocco di un elemento.

Trascinare: Toccare lo schermo e spostarsi lentamente in una direzione, ad esempio per scorrere verso l'alto e verso il basso.



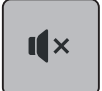

Navigazione

Immagine	Nome	Impiego
	«Home»	Passare dalla «schermata Home» alla «schermata cucito».
	Percorso di navigazione	Visualizzazione di un livello di menu precedente.
	Animazione	Visualizzazione di un'animazione su un dato argomento.
	«Chiudere»	Chiudere la finestra.
	Di più	Visualizzazione di ulteriori funzioni o informazioni.
	Avanti	Scorrere una schermata.
	Indietro	Scorrere indietro di una schermata.

Attivare/disattivare funzioni

Immagine	Elemento	Status
	Interruttore	La funzione è attivata.
		La funzione è disattivata.
	Casella	La funzione è disattivata.
		La funzione è attivata.

Adattamento dei valori

Immagine	Nome	Impiego
	Cursore della velocità	Impostare il valore con il cursore. Riportare il valore al valore di base toccando il puntino.
	freccia blu	Il valore impostato è nell'intervallo sperimentale. Può influenzare la qualità del punto.
	Caselle «Più» / «Meno»	Aumentare il valore con «Più», ridurlo con «Meno».
	Cornice gialla	Indicazione che il valore impostato differisce dal valore standard. Ripristinare il valore al valore base toccandolo leggermente.

Inserimento di testo e numeri

Per l'immissione di valori numerici o di testo, viene visualizzata una tastiera corrispondente.



Immagine	Nome	Impiego
	Casella d'immissione	Visualizzazione dell'immissione. Cancellare tutti i caratteri inseriti con un tocco.
	«Cancella»	Cancellare l'ultimo carattere.
	«Minuscolo»	Visualizzare le lettere disponibili in minuscolo.
	«Maiuscolo»	Visualizzare le lettere disponibili in maiuscolo.
	«Numeri e i caratteri matematici»	Visualizzare i numeri e i caratteri matematici disponibili.
	«Caratteri speciali »	Visualizzare i caratteri speciali disponibili.
	«Confermare»	Confermare l'immissione e uscire dal sottomenu.
	«Interrompere»	Annullare l'inserimento e chiudere la finestra di visualizzazione.

Configurazione dello schermo

Lo schermo può essere azionato toccando con il dito o con lo stilo in dotazione sul campo desiderato. Quando la macchina viene accesa per la prima volta, viene chiesta la lingua desiderata da utilizzare per i testi delle schermate. Ad ogni riaccensione della macchina compare direttamente la schermata Cucito.



- | | | | |
|---|---------------------------------------|---|----------|
| 1 | «Schermata Home» o «Schermata Cucito» | 3 | «?»-Help |
| 2 | «Home» | 4 | «clr» |



Con «Home» si può cambiare tra le due schermate «Schermata Home» e «Schermata Cucito». «Home» consente di richiedere informazioni, effettuare le impostazioni della macchina o ottenere suggerimenti senza perdere il punto impostato.

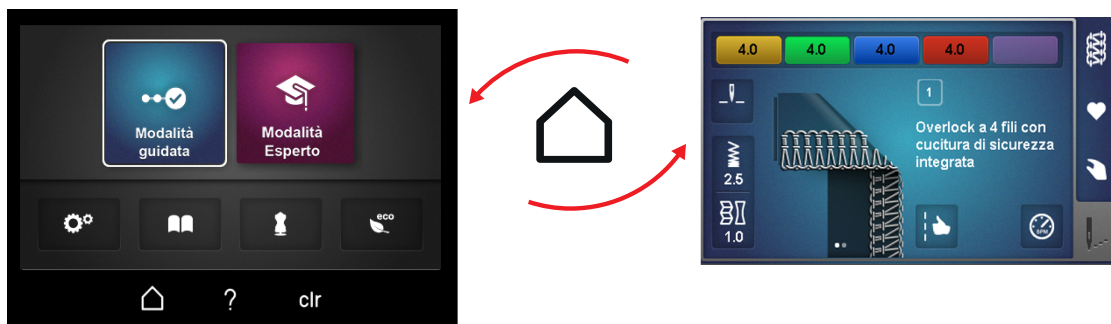

? Quando è attivato l'help «?», le informazioni vengono richiamate e visualizzate sull'area dello schermo selezionata.

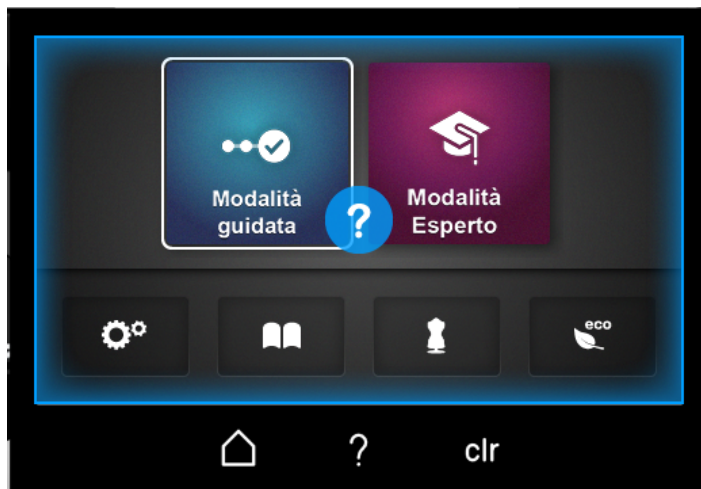

clr «clr» ripristina al valore di base tutte le impostazioni del punto selezionato modificate sullo schermo.

Schermata Home

La schermata Home viene utilizzata per effettuare tutte le impostazioni/richieste che **non** sono direttamente correlate a un punto specifico. Questa vista fornisce l'accesso alla personalizzazione della macchina e alla richiesta di informazioni.

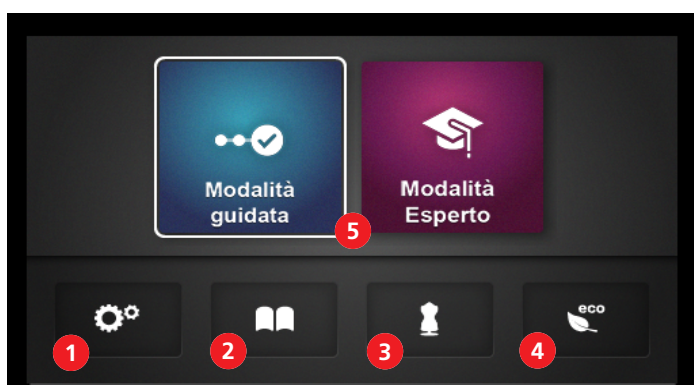

- | | |
|---------------------|---------------------------|
| 1 «Programma Setup» | 4 «eco» |
| 2 «Tutorial» | 5 «Modalità per l'utente» |
| 3 «Guida al cucito» | |

Programma Setup



Il programma Setup viene utilizzato per effettuare le impostazioni del software o per memorizzare le informazioni della macchina che non sono direttamente collegate ad un'impostazione del punto.

Tutorial



Il tutorial fornisce informazioni e spiegazioni sulle diverse aree dell'overlock e della macchina.

Guida al cucito



La guida al cucito consiglia il punto ottimale in combinazione con l'ago, il filo e il piedino in base all'applicazione individuale. (vedi a pagina 73)

eco



Se il lavoro viene interrotto per un periodo di tempo più lungo, la macchina può essere messa in modalità risparmio energetico. La modalità eco è al tempo stesso una protezione per i bambini. Infatti lo schermo è bloccato e la macchina non può essere avviata.

Modalità per l'utente

Le modalità utente consentono di preimpostare la schermata Cucito in base all'esperienza dell'utente. La modalità guidata è predefinita.

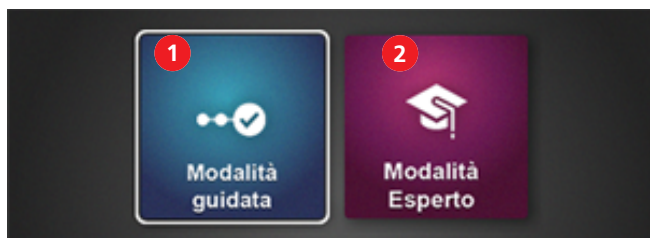

1 «Modalità guidata»

2 «Modalità Esperto»

Modalità guidata



La modalità guidata è preimpostata di serie e consente un approccio senza problemi all'utilizzo della macchina. Non è necessaria alcuna conoscenza pregressa. In questa modalità si viene guidati passo dopo passo attraverso le necessarie impostazioni fino all'inizio della cucitura. Prima di ogni cambio di punto, vi verrà chiesto se il punto attualmente impostato deve essere aggiunto alla memoria personale. In molti punti sono rappresentate anche delle animazioni che aiutano ad eseguire correttamente le manovre. In posizione di base questa modalità viene rappresentata con uno sfondo blu della schermata.

Modalità Esperto



La modalità esperto è una modalità creativa e veloce che consente di abbreviare i passi operativi e visualizza solo le istruzioni più importanti. In questa modalità è richiesta una buona conoscenza della cucitura overlock. Dopo la scelta dei punti, questa modalità visualizza sotto forma di panoramica le impostazioni manuali che devono essere controllate o eseguite individualmente. In posizione di base questa modalità viene rappresentata con uno sfondo viola della schermata.

Schermata Cucito

Questa schermata è per tutte le impostazioni che sono direttamente correlate ad un punto. È possibile visualizzare diverse viste o valori predefiniti del punto o richiamare l'assistente di configurazione.



- | | | | |
|---|-----------------------|---|-----------------------------|
| 1 | «Selezione del punto» | 3 | «Impostazioni manuali» |
| 2 | «Memoria temporanea» | 4 | «Visualizzazione del punto» |

Scelta dei punti

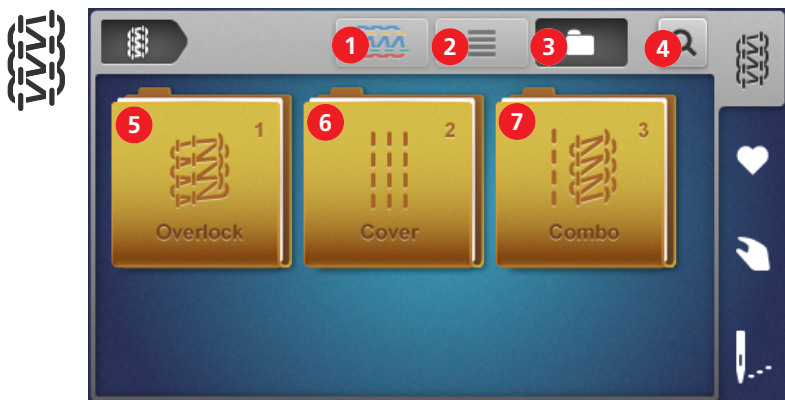

- | | | |
|---|------------------------|--|
| 1 | «Formazione del punto» | Per modificare la vista del punto in vista schematica o realistica. |
| 2 | «Nome del punto» | Per attivare/disattivare il nome del punto accanto al punto. |
| 3 | «Struttura a cartelle» | Per passare nel display tra gruppi di punti o tutti i punti. |
| 4 | «Numero del punto» | Per scegliere un punto tramite inserimento diretto del numero del punto. |
| 5 | «Punto overlock» | Per scegliere un punto overlock dalla struttura a cartelle. |
| 6 | «Cover» | Per scegliere un punto di copertura dalla struttura a cartelle. |
| 7 | «Combo» | Per scegliere un punto combo dalla struttura a cartelle. |

Memoria temporanea



Le impostazioni dei punti modificate vengono salvate, nominate e selezionate nella memoria personale. Il nome di un punto è unico e non può essere assegnato più volte. È possibile memorizzare un massimo di 100 punti diversi.

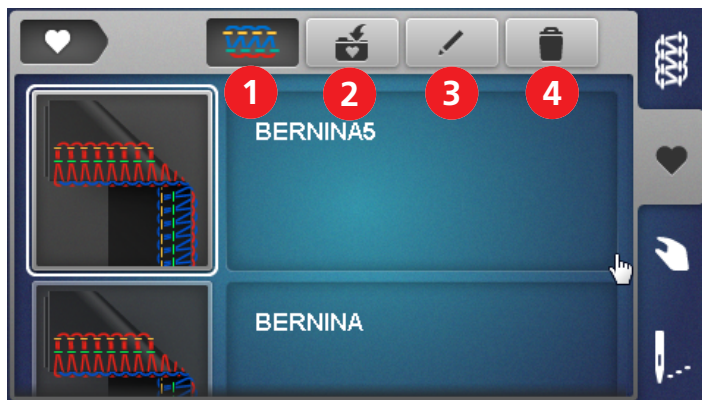

- | | | |
|---|-----------------------|---|
| 1 | «Vista del punto» | Per passare nel display del punto in vista schematica o realistica. |
| 2 | «Salvare il punto» | Per salvare il punto impostato nella memoria personale. |
| 3 | «Rinominare il punto» | Per rinominare un punto impostato nella memoria personale. |
| 4 | «Cancellare il punto» | Per cancellare un punto dalla memoria personale. |



Impostazioni manuali



Questa panoramica mostra quali impostazioni manuali devono essere effettuate per il punto selezionato. Tutte le impostazioni qui elencate devono essere controllate ed eseguite per poter cucire il punto selezionato.

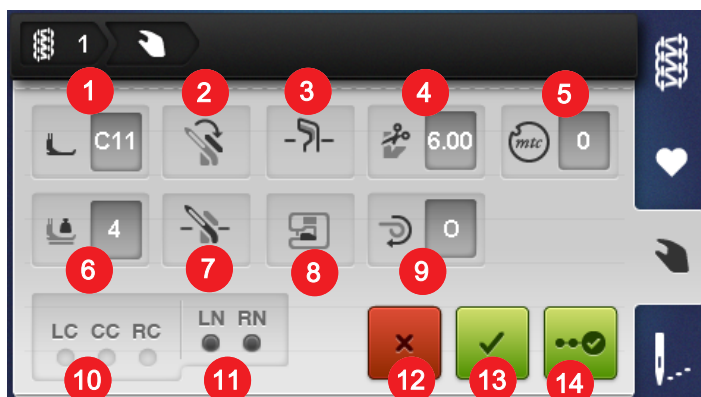

	Casella Appunti	Descrizione
1	«Piedino»	Visualizza il piedino consigliato per il punto. (vedi a pagina 44)
2	«Copertura del crochet superiore»	Indica se la copertura del crochet superiore è agganciata/sganciata. (vedi a pagina 77)
3	«Coltello attivato/disattivato»	Indica la posizione in cui deve essere il coltello. (vedi a pagina 74)
4	«Larghezza taglio»	Indica la larghezza consigliata per il taglio. (vedi a pagina 75)
5	«Controllo del filo mtc»	Indica il valore di base consigliato del controllo filo mtc. (vedi a pagina 84)
6	«Pressione del piedino»	Indica il valore consigliato per la pressione del piedino. (vedi a pagina 85)
7	«Crochet superiore On/Off»	Indica la posizione in cui deve essere il crochet superiore. (vedi a pagina 76)
8	«Inserto di copertura coltello/punto di copertura»	Indica l'inserto necessario. (vedi a pagina 74)
9	«Leva di selezione orlo arrotolato O/R»	Indica la posizione in cui deve essere la leva di selezione orlo arrotolato. (vedi a pagina 83)
10	«Aghi CS»	Indica le posizioni dell'ago che devono essere inserite per il punto corrispondente. (vedi a pagina 45) (vedi a pagina 46)
11	«Aghi OL»	Indica le posizioni dell'ago che devono essere inserite per il punto corrispondente. (vedi a pagina 45) (vedi a pagina 46)
12	«Interrompere»	Chiude la videata «impostazioni manuali» e passa a quella successiva.
13	«Confermare»	Chiude la schermata «impostazioni manuali» e passa a quella del punto selezionato nella «Visualizzazione del punto».
14	«Assistente di configurazione»	Avvia le «Istruzioni passo-passo» attraverso le impostazioni manuali che devono essere effettuate o controllate per il punto selezionato.

Visualizzazione del punto



I cambiamenti in questa visualizzazione del punto influenzano direttamente il punto e la macchina. Tutti i valori visualizzati vengono impostati di conseguenza dalla macchina.



1	«Nome / Numero del punto»	Indica il nome del punto attualmente impostato con il relativo numero.
2	«Vista del punto»	Visualizza lo schema del punto attualmente impostato. Può contenere diverse viste (schematica/ reale o allungata, ad es. cucitura piatta). I punti si riferiscono a viste nascoste. Toccare leggermente per cambiare videata.
3	«Tensione del filo»	Visualizza il valore di base preimpostato della tensione del filo per ogni percorso d'infilatura necessario. Toccare per cambiare.
4	«Arresto dell'ago alto/basso»	Indica la posizione dell'ago in caso di arresto dell'ago. Impostazione tramite sfioramento.
5	«Lunghezza punto»	Indica la lunghezza del punto. Toccare per cambiare.
6	«Trasporto differenziale»	Indica il valore d'impostazione del trasporto differenziale. Toccare per cambiare.
7	«Ottimizzazione del punto»	Visualizza i possibili risultati con le impostazioni per l'ottimizzazione dei punti. Sfiurare per applicare.
8	«Impostazione della velocità di cucitura»	Determina la velocità di cucitura massima con comando a pedale premuto. Toccare per cambiare.

Impostazione con impatto diretto sul punto

- Regolazione della lunghezza del punto. (vedi a pagina 86)
- Regolazione del trasporto differenziale. (vedi a pagina 79)
- Regolazione della tensione del filo. (vedi a pagina 78)

Queste impostazioni o loro modifiche vengono salvate nella memoria personale al momento del salvataggio del punto.

Funzioni con impatto diretto sulla macchina

- Arresto dell'ago alto/basso. (vedi a pagina 49)
- Impostazione della velocità di cucitura. (vedi a pagina 56)

Queste impostazioni o loro modifiche vengono mantenute fino ad una nuova variazione.

3 Preparazione della macchina

3.1 Collegare la macchina e accenderla

Un tavolo stabile è importante per ottenere risultati di cucito ottimali. L'aspetto ergonomico del tavolo di cucito è importante per proteggere i muscoli e le articolazioni della schiena, delle spalle, delle braccia e delle mani. Si raccomanda di coordinare l'altezza del tavolo e la propria postura. Evitare di rimanere nella stessa posizione per molto tempo. La macchina può essere adoperata anche stando in piedi.

- > Posizionare la macchina su un tavolo stabile.
- > Per rimettere in funzione la macchina dopo un periodo di non utilizzo, toglierla dal cartone e lasciarla per circa 1 ora a temperatura ambiente.
- > Sedersi comodamente di fronte alla macchina.
- > Tenere le braccia piegate a 90° sul tavolo, con le punte delle dita verso la macchina.
 - Le punte delle dita devono toccare la placca ago.

Connessione della macchina

- > Inserire il cavo di alimentazione nella presa della macchina (1).



- > Collegare il cavo di alimentazione con la presa di corrente elettrica.

Solo USA/Canada

La macchina è dotata di una spina polarizzata (una parte è più larga dell'altra). Per ridurre il rischio di scosse elettriche, la spina può essere inserita nella presa in un solo modo. Se la spina non entra completamente nella presa, girare la spina. Se non entra nella presa comunque, si consiglia di contattare un elettricista per fare montare la presa adatta. La spina non deve essere modificata in alcun modo.

Accendere/spegnere la macchina

- > Mettere l'interruttore sulla posizione «I».
 - La macchina, l'illuminazione e lo schermo vengono accesi.
- > Mettere l'interruttore principale sulla posizione «O».
 - La macchina, l'illuminazione e lo schermo vengono spenti, anche se l'illuminazione può ancora rimanere accesa per un po'.



3.2 Perno portafilo

Sul portarocchetto è possibile usare coni di filo, spole grandi oppure rocchetti di filo in tutte le dimensioni.



Preparare il supporto guidafilo telescopico

Il guidafilo telescopico è inserito sul portarocchetto. Garantisce lo svolgimento regolare del filo dal cono. Ogni filo passa nella guida che si trova direttamente sopra il cono di filo. Queste guide sono contrassegnate con colori diversi, che corrispondono ai vari percorsi di infilatura.



- > Afferrare il supporto guidafilo telescopico ed estrarlo del tutto.
- > Girare l'asta e il supporto guida filo a destra e a sinistra, finché i due perni di posizionamento non si innestano.
 - I fili esterni del supporto guidafilo sono posizionati in parallelo rispetto alla base portafili.

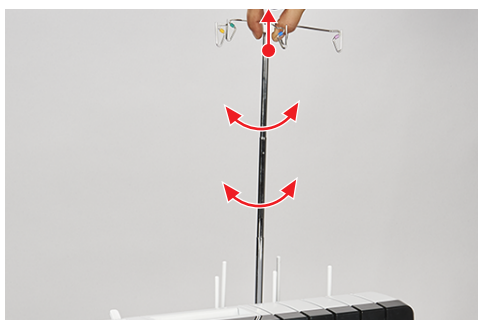

- > Per introdurre il guidafilo, spingerlo verso il basso con una leggera pressione.

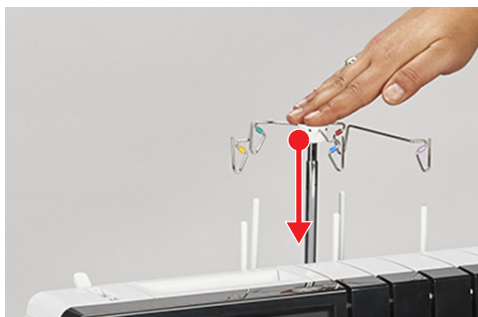

Inserire i porta coni

Se vengono utilizzati coni di filo grandi, il portaconi serve a stabilizzare il cono sul perno portafilo.



- > Per spolette dal cono pronunciato, appoggiare il portaconi sul perno portafilo con la parte stretta rivolta in alto.
- > Per spolette dal cono meno pronunciato, appoggiare il portaconi sul perno portafilo con la parte stretta rivolta in basso.



Inserire il disco svolgifilo

Il disco svolgifilo serve a dare stabilità alla bobina portafilo e garantire uno svolgimento uniforme del filo.

- > Appoggiare la bobina portafilo sul portarocchetto.
- > Spingere il disco svolgifilo con il lato piatto sul perno portafilo verso la bobina portafilo.



Usare la rete svolgifilo

La rete per il rocchetto impedisce che il filo scivoli via dalla bobina portafilo ed è consigliata per fili speciali.

- Fili sottili, che scivolano facilmente dal rocchetto
- Fili in nylon, rayon, seta o ad effetto e metallici



> Coprire il filo con la rete ed estrarre l'estremità del filo da sopra.



3.3 Pedale

Collegare il pedale

- > Srotolare il cavo del pedale alla lunghezza desiderata e fissarlo nuovamente tra gli appositi perni di fissaggio.
 - Il cavo esce dal lato desiderato.



- > Inserire il cavo del pedale nella presa (1) del pedale.



Uso del pedale

Esercitando pressione sul pedale, gli aghi, i crochet e il coltello si muovono. Premere il pedale più o meno forte per regolare progressivamente la velocità di cucito. La velocità massima di cucitura (pressione sul pedale) può essere preimpostata. (vedi a pagina 56) Con il coperchio del crochet aperto, la BERNINA avvia l'infilatura ad aria one-step.

- > Per avviare la macchina, esercitare pressione sul pedale.
- > Per arrestare la macchina, ridurre la pressione sul pedale.



- > Per alzare/abbassare gli aghi, premere verso il basso il pedale con il tallone «Back-kick».



La funzione «Back-kick» è disattivata se i coperchi della macchina sono aperti.

3.4 Piedino

Alzare/abbassare il piedino

La leva alzapedino si trova sul retro della macchina.

- > Alzare la leva alzapedino finché si arresta.
 - Il piedino rimane alzato.
 - La tensione dei fili è allentata.



- > Abbassare il piedino.
 - La macchina è pronta per cucire.
 - La tensione dei fili è attivata.



Sollevare la punta del piedino

Alzando la leva alzapiedino oltre la posizione d'innesto, la distanza tra soletta del piedino e placca ago aumenta.

Strati spessi di tessuto possono essere posizionati più facilmente sotto il piedino.

Presupposizione:

- Il piedino è alzato.
- > Alzare la leva oltre la posizione di arresto superiore e tenerla in questa posizione.
 - Il piedino si alza di ulteriori 3 – 4 mm e anche la punta del piedino si alza.
- > Rilasciare la trazione sulla leva alzapiedino.
 - Il piedino rimane nella posizione d'arresto.

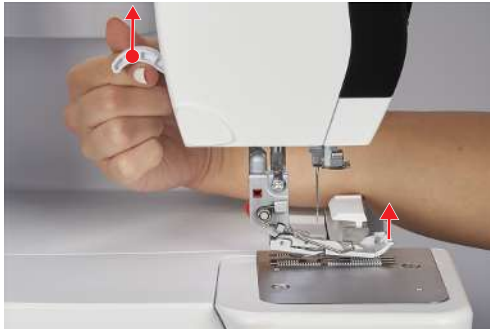

Alzare/abbassare il piedino con la ginocchiera

Il sollevamento temporaneo del piedino tramite la ginocchiera alzapiedino consente di riposizionare il lavoro con entrambe le mani.



Presupposizione:

- La ginocchiera alzapiedino è montata. (vedi a pagina 53)
- > Per sollevare il piedino, premere la ginocchiera con il ginocchio verso destra e tenerla in questa posizione.
- > Per abbassare il piedino sollevato, ridurre lentamente la pressione sulla ginocchiera.
- > Per abbassare il piedino innestato, premere la ginocchiera con il ginocchio completamente verso destra e poi rilasciarla lentamente.

Girare il piedino

Girare del piedino facilita la sostituzione dell'ago e l'infilatura dell'ago.

Presupposizione:

- Gli aghi sono nella posizione più alta. (vedi a pagina 49)
 - Il piedino è alzato.
- > Ruotare verso l'esterno la punta del piedino verso sinistra.

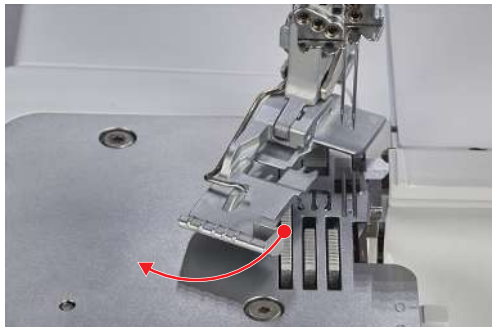

- > Per riportare il piedino nella posizione di cucito, abbassare la leva alzapiedino oppure spingere la punta della soletta verso destra.

Sostituire il piedino a soletta

Presupposizione:

- Gli aghi sono nella posizione più alta.
 - Il piedino è alzato.
- > Premere il pulsante di rilascio sul retro del gambo del piedino.
– La soletta si sgancia.

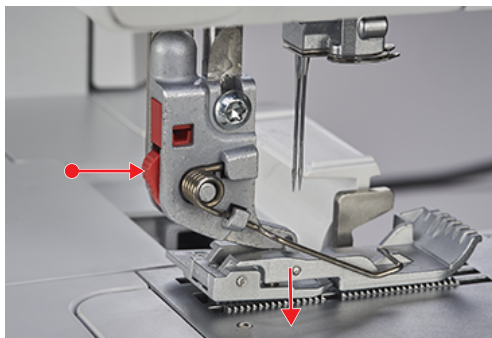

- > Alzare leggermente la molla del piedino e rimuovere la soletta.
> Alzare leggermente la molla del piedino e posizionare la nuova soletta sotto la scanalatura del gambo, in modo che questa si trovi sopra il perno del piedino a soletta.

- > Abbassare la leva alzapiedino con cautela, finché il perno del piedino a soletta non si innesta nella scanalatura del gambo.

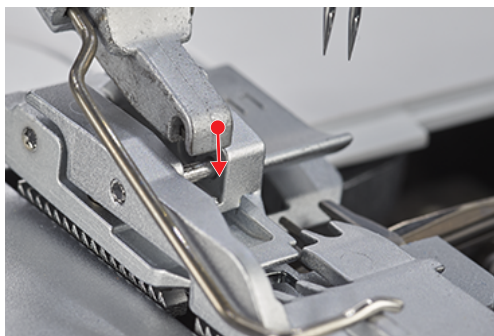

- > Alzare il piedino.

3.5 Area degli aghi

Morsetto degli aghi

Il morsetto degli aghi può contenere cinque aghi. Questa macchina è ottimizzata per il sistema aghi ELx705 H. Per questa macchina devono essere utilizzati spessori aghi tra 70 – 90. (vedi a pagina 63)



Aghi per punti di copertura



«LC» Ago sinistro per punti di copertura.

«CC» Ago centrale per punti di copertura.

«RC» Ago destro per punti di copertura e punti catenella.

Aghi per punti overlock



«LN» Ago sinistro per punti overlock.

«RN» Ago destro per punti overlock.

Sostituzione dell'ago

L'infilatura/porta ago è collocato nel porta accessori del coperchio infilatura. L'uso del porta ago è consigliato, perché impedisce all'ago di cadere nell'area delle griffe del trasporto.

Le viti del morsetto degli aghi devono sempre essere serrate, anche se non è inserito un ago. In tal modo si previene la caduta delle viti, causata dalle vibrazioni della macchina. Se gli aghi sono inseriti correttamente, non sono alla stessa altezza.

ATTENZIONE

Danni dovuti all'eccessivo serraggio delle viti

La filettatura del morsetto degli aghi potrebbe essere danneggiata. Diventa necessaria una riparazione da parte del rivenditore BERNINA.

> Evitare l'eccessivo serraggio delle viti.

Presupposizione:

- Gli aghi sono nella posizione più alta.
 - Il piedino è alzato e girato.
- > Inserire l'ago nel foro del porta ago e allentare la vite di fissaggio dell'ago con il cacciavite in dotazione (nel coperchio infilatura).



> Estrarre l'ago verso il basso e depositarlo nella scatola degli aghi oppure nel punta aghi dietro il coperchio infilatura.

> Inserire un nuovo ago con la parte piatta rivolta indietro nel foro del porta ago.



> Spingere l'ago nel morsetto fino all'arresto.

- > Controllare la posizione dell'ago nell'apposita finestrina.



- > Serrare le viti di fissaggio degli aghi.

Punta aghi

Il punta aghi è collocato all'interno della macchina dietro il coperchio infilatura e serve per conservare gli aghi non usati.



Infilare l'ago manualmente

L'infila ago/porta ago rende facile l'infilatura di ogni ago.

- > Tenere l'infila ago con il segno triangolare rivolto in alto.
- > Tirare il filo orizzontalmente attraverso le fessure a forma di Y e trattenere l'estremità del filo.

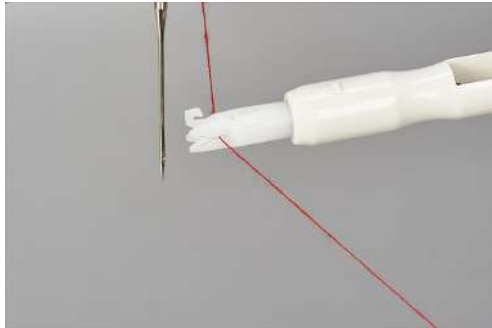

- > Posizionare l'infila ago sull'ago, con il segno triangolare rivolto in alto e farlo scorrere con lieve pressione lungo l'ago, fino alla cruna.

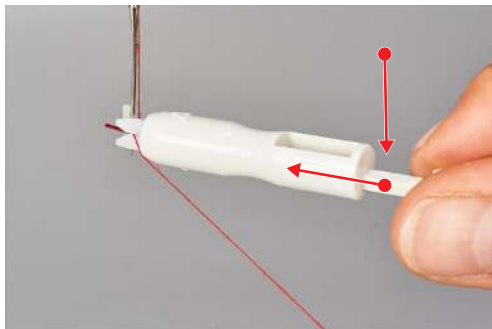

– Il perno di metallo spinge il filo attraverso la cruna.

- > Rilasciare la pressione sull'infila ago e rimuoverlo dall'ago.



– Si è formato un anello di filo.

- > Tirare il coppia del filo verso il rovescio con il gancio dell'infila ago.



- > Passare il filo sotto il piedino all'indietro, verso sinistra.

Arresto dell'ago alto/basso

All'arresto della macchina gli aghi si fermano sempre nella posizione più alta. Ruotando il volantino si cambia la posizione dell'ago e la posizione più alta non è garantita. La funzione «Back-kick» è disattivata se i coperchi della macchina sono aperti.

La posizione più alta dell'ago è necessaria per le seguenti azioni:

- Cambiare l'ago
 - Infilare l'ago
 - Girare il piedino
 - Avviare l'infilatura ad aria
- > Funzione «Back-kick» sul pedale.
- La funzione alza/abbassa gli aghi.



Impostare l'arresto dell'ago alto/basso

La posizione di arresto dell'ago può essere preimpostata nel display del punto e definisce la posizione di arresto dell'ago alla fine della cucitura. (vedi a pagina 36)

- > Toccare l'arresto dell'ago alto/basso.
- L'ago si ferma nella posizione impostata.

3.6 Coperchi della macchina

I coperchi delle macchine prevengono le lesioni da componenti in movimento o proteggono gli elementi sensibili da danni. Prima di cucire, tutti i coperchi devono essere montati e chiusi.

- Coperchio infilatura
- Coperchio del crochet
- Inserto di copertura coltello o punto di copertura

Per infilare i fili dei crochet o per accedere agli accessori riposti nel coperchio infilatura è necessario aprire i coperchi della macchina. Un interruttore di sicurezza impedisce che la macchina cucia quando il coperchio è aperto.

In singoli casi, il movimento dell'ago è ancora possibile. (vedi a pagina 89)

Aprire/chiudere il coperchio infilatura.

Il coperchio infilatura protegge i fili dei crochet durante il cucito. Il supporto degli accessori all'interno del coperchio infilatura offre l'accesso rapido agli accessori più usati.

- > Per aprire il coperchio infilatura, tenere la presa incassata e ribaltare il coperchio in avanti.



- > Per chiudere il coperchio del crochet, girarlo verso l'alto finché si innesta.

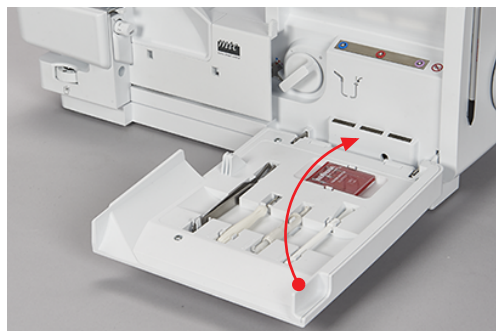

Se il coperchio infilatura non si chiude completamente, probabilmente la connessione dell'infilatura ad aria On/Off è ancora attivata.

Aprire/chiudere il coperchio dei crochet

Il coperchio dei crochet con la protezione integrata del coltello protegge dalle lesioni che possono essere causate dal movimento dei crochet e del coltello, nonché da polvere e residui di tessuto.

Presupposizione:

- Il coperchio infilatura è aperto.
- > Per aprire il coperchio dei crochet, spingere l'impugnatura verso destra e ribaltare il coperchio in avanti.



- > Per chiudere il coperchio dei crochet, girarlo verso l'alto e farlo scorrere lentamente verso sinistra.



Inserire/rimuovere la protezione del coltello



Presupposizione:

- Il coperchio del crochet è aperto.
 - L'inserto del punto di copertura è rimosso.
- > Per inserire la protezione del coltello, spingerla nell'apertura ad innesto.

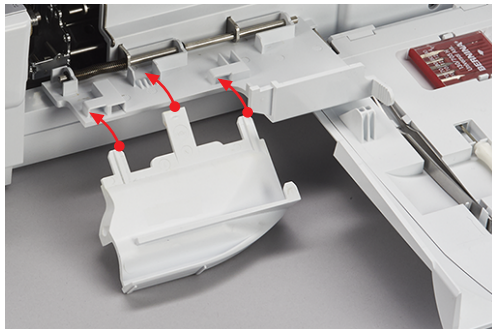

- > Per rimuovere la protezione del coltello, estrarla dall'apertura ad innesto.



Inserire/rimuovere l'inserto del punto di copertura

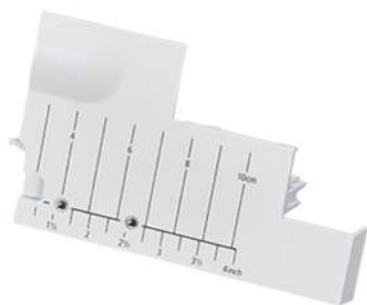

Presupposizione:

- Il coperchio del crochet è aperto.
 - Il crochet superiore è disattivato. (vedi a pagina 76)
 - La copertura del coltello è rimossa.
- > Per inserire l'inserto del punto di copertura, spingerlo nell'apertura ad innesto.

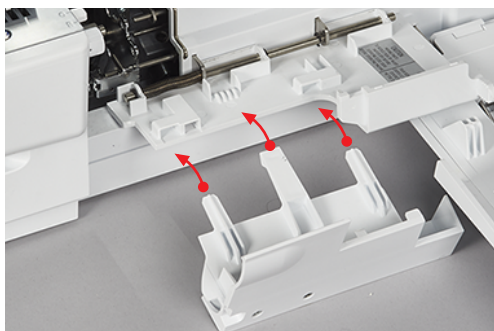

- > Per rimuovere l'inserto del punto di copertura, estrarlo dall'apertura ad innesto.

3.7 Volantino

Ruotare il volantino in senso antiorario per eseguire le seguenti attività.



- Abbassare gli aghi lentamente e con precisione nel tessuto.
- Muovere i crochet.
- Muovere i coltelli.
- Agganciare l'infilatura ad aria meccanicamente.

3.8 Strumenti utili per il cucito

Usare il tagliafilo

Il tagliafilo viene usato per tagliare il filo/la catenella.

- > Tirare i fili/ la catenella sopra il tagliafilo e verso il basso.

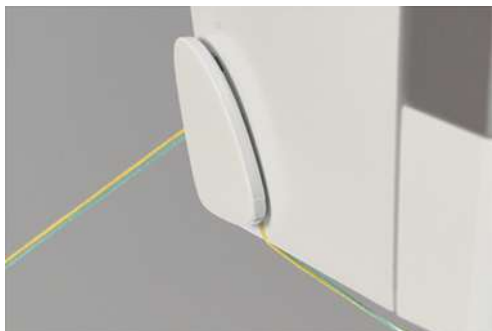

- I fili/la catenella tagliati sono bloccati nel tagliafilo, pronti per iniziare una nuova cucitura.

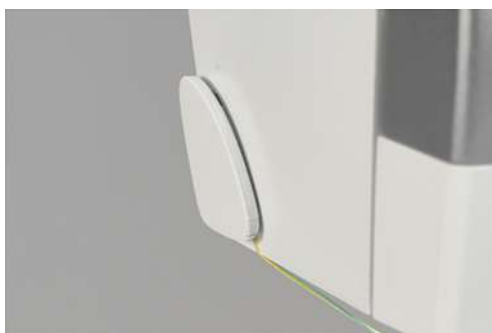

Montare/rimuovere la ginocchiera alzapiedino

Alzando il piedino con la ginocchiera, si può posizionare il lavoro con ambedue le mani.

- > Per montare la ginocchiera, inserirla orizzontalmente nell'apposito foro d'innesto, fino all'arresto.



- > Per rimuovere la ginocchiera, estrarla dall'innesto, evitando ogni movimento laterale.



La posizione laterale della ginocchiera può essere adattata presso un rivenditore BERNINA, se necessario.

Montare/rimuovere il recipiente per ritagli di stoffa

Il recipiente dei ritagli di tessuto raccoglie la stoffa tagliata durante il cucito.



- > Per montare il recipiente dei ritagli di tessuto, agganciarlo nell'apposita rientranza sul coperchio dei crochet.

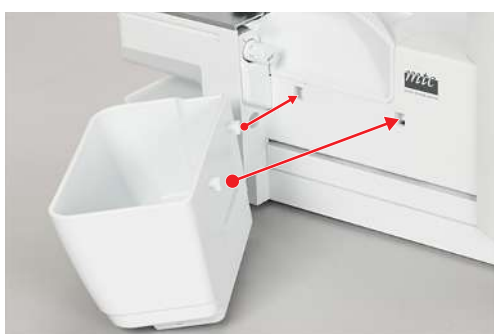

- > Per rimuovere il recipiente dei ritagli di tessuto, sollevarlo dall'apposita rientranza sul coperchio dei crochet.

Montare/rimuovere il coperchio del braccio libero

Il braccio libero è ideale per la lavorazione di progetti tubolari, come per esempio polsini, orli di pantaloni o rifinitura di maniche. Il coperchio del braccio libero chiude l'apertura tra la placca dell'ago e tra la superficie di cucito.

Presupposizione:

- Il piano supplementare è rimosso.
- > Per montare il coperchio del braccio libero, inserirlo da sinistra, facendolo scorrere nel binario guida finché si innesta.
- > Per rimuovere il coperchio del braccio libero, tirarlo verso sinistra.



Montare/rimuovere il piano supplementare

Per progetti di cucito più grandi, il piano supplementare aumenta la superficie d'appoggio.

Presupposizione:

- Il coperchio del braccio libero è rimosso.
- > Per montare il piano supplementare, inserirlo da sinistra, facendolo scorrere nel binario guida finché si innesta.

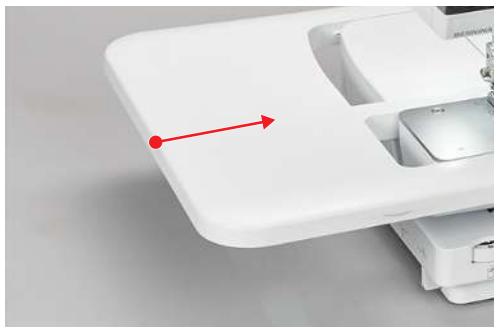

- > Per rimuovere il piano supplementare, premere il meccanismo di rilascio (1) e tirarlo verso sinistra.



Montare/rimuovere il righello guidabordi

Per un taglio uniforme del margine della stoffa.

Per cucire un bordo piegato senza tagliarlo, p.es. per confezionare cuciture piatte.

Per la guida durante la realizzazione di bordini decorativi o cuciture parallele e orli.

- > Per montare il righello guidabordi, stringere la molla sulla parte superiore del righello, posizionare il righello sul bordo della copertura del coltello e farlo scattare in posizione.



- > Per rimuovere il righello guidabordi stringere la molla sulla parte superiore del righello e togliere il righello.

4 Configurazione del software

4.1 Programma Setup



- | | | | |
|---|--|---|-----------------------------|
| 1 | «Velocità» | 4 | «Impostazioni del firmware» |
| 2 | «Luminosità dello schermo/Illuminazione» | 5 | «Impostazioni personali» |
| 3 | «Impostazioni del suono» | 6 | «Funzioni di monitoraggio» |

Impostare la velocità di cucito

La velocità di cucito può essere preimpostata.

La velocità massima di cucito può essere ottenuta premendo a fondo il pedale. La velocità minima di cucito si ottiene premendo delicatamente il comando a pedale. (vedi a pagina 41)

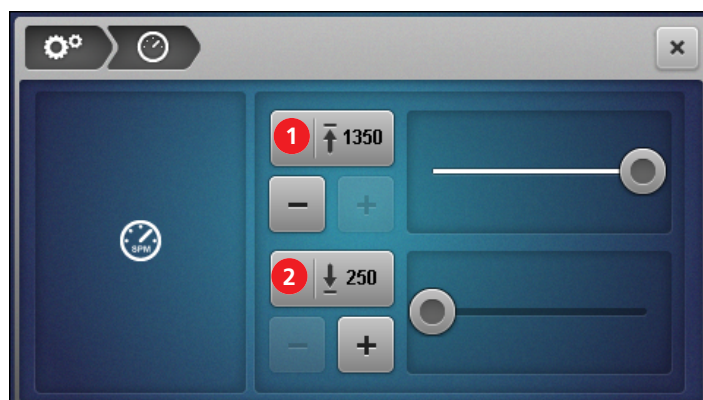

- | | | | |
|---|---|---|--|
| 1 | «Impostare la velocità massima di cucito» | 2 | «Impostare la velocità minima di cucito» |
|---|---|---|--|

> Preimpostare le velocità di cucito. (vedi a pagina 28)

Luminosità dello schermo/Impostare l'illuminazione

La luminosità dello schermo può essere regolata a piacere.

Se l'illuminazione ha un effetto di disturbo sul progetto di cucito, la luce può essere spenta e riaccesa velocemente.



1 «Luminosità dello schermo»

2 «Luce on/off»

> Preimpostare la luminosità dello schermo. (vedi a pagina 28)

> Accendere/spegnere l'illuminazione (vedi a pagina 28)

Impostare i segnali acustici

Il contatto con lo schermo è indicato da un suono. Il tono può essere selezionato o silenziato a piacere.

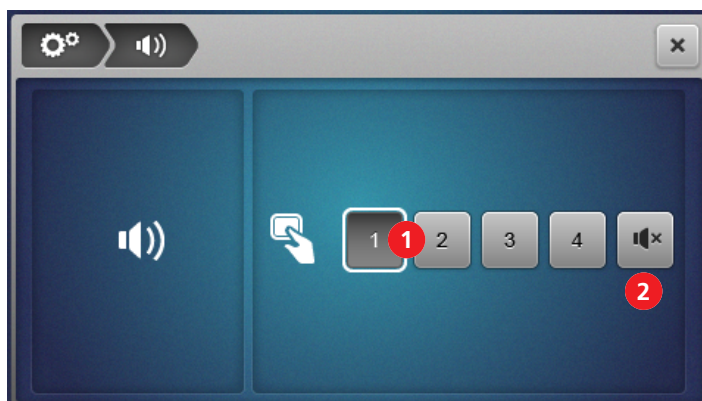

1 «Impostare il tono» (1-4)

2 «Silenziare»

> Selezionare il tono o silenziarlo tramite sfioramento.

Configurazione del firmware



- | | | | |
|---|--|---|--|
| 1 | «Selezione lingua» (vedi a pagina 114) | 4 | «Impostazione di fabbrica» (vedi a pagina 115) |
| 2 | «Informazioni sulla versione del firmware» (vedi a pagina 114) | 5 | «Aggiornamento del firmware» (vedi a pagina 116) |
| 3 | «Calibrare lo schermo» (vedi a pagina 118) | | |

Personalizzare la schermata Cucito

Alla schermata Cucito possono essere assegnati colori diversi per le due modalità utente «Modalità guidata» e «Modalità esperto». È possibile selezionare un modello di sfondo, che viene visualizzato per entrambi i modi utente.

L'inserimento del testo di benvenuto appare solo brevemente durante l'avvio della macchina.

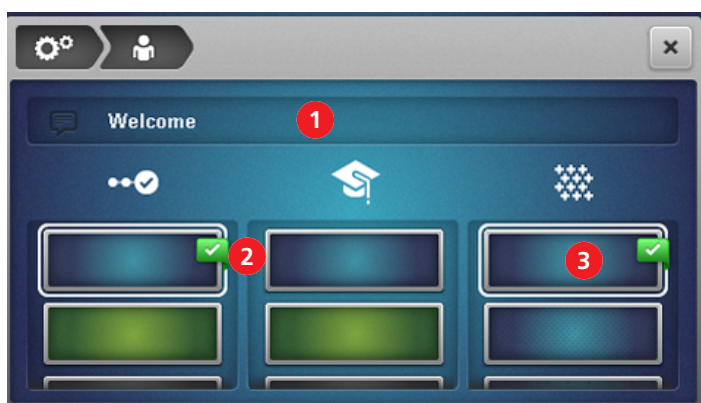

- | | | | |
|---|---|---|--|
| 1 | «Testo di benvenuto» | 3 | «Modello di sfondo» della schermata Cucito |
| 2 | «Colore di sfondo» della schermata Cucito | | |

Monitoraggio del piedino

In posizione attivata del «Monitoraggio del piedino» compare un'animazione se il piedino non è in posizione di cucito. All'attivazione del tono viene emesso un segnale acustico di avvertimento.

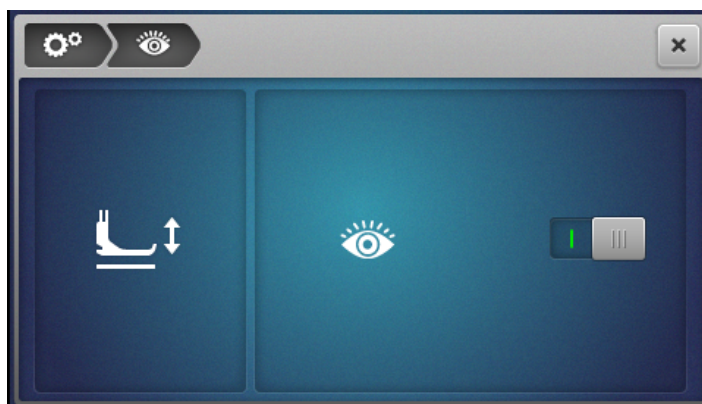

1 «Monitoraggio del piedino»

4.2 Richiesta di tutorial



> Per ottenere la scelta dei temi, sfiorare la casella «Tutorial».



– Una cronologia della navigazione attiva in alto a sinistra dello schermo funge da orientamento.

> Selezionare il tema sottostante, per ottenere le informazioni richieste.

4.3 Attivazione della modalità eco



> premere «eco».

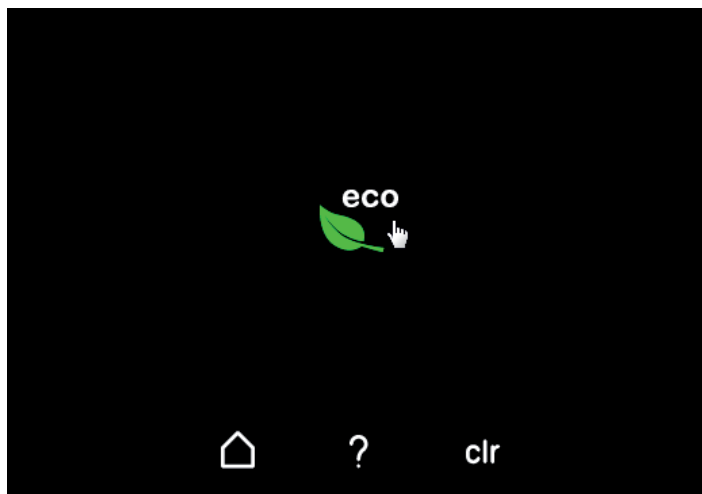

- Lo schermo diventa nero e appare l'icona della modalità eco.
 - La luce si spegne.
 - La macchina non è pronta per cucire.
- > Sfiore il simbolo «eco» sullo schermo.
- Compare la schermata Home.



5 Iniziare a cucire

5.1 Controllare, prima di iniziare a cucire

Per iniziare con successo un progetto, bisogna osservare i seguenti punti:

- La macchina è accesa e il piedino è alzato.
 - Tessuto e impiego sono stati scelti. (vedi a pagina 61)
 - Il filo è stato scelto. (vedi a pagina 61)
 - L'ago è adatto al filo e al progetto di cucito. (vedi a pagina 62)
 - Il punto è stato scelto. (vedi a pagina 71)
 - Le impostazioni della macchina sono eseguite in base alla tabella dei punti. (vedi a pagina 74)
 - L'ago è stato infilato. (vedi a pagina 88)
 - Tutti i fili dell'ago e del crochet si trovano sotto il piedino premistoffa nella parte posteriore sinistra.
 - Il coperchio del crochet e il coperchio infilatura sono chiusi.
- > Abbassare il piedino.
- > Premere il pedale per avviare la macchina.
- Si sta formando la catenella dei fili.
 - Se la catenella non si forma, devono essere controllate le impostazioni del punto sulla macchina.

5.2 Selezionare la stoffa

Per un risultato di cucito perfetto, la qualità dell'ago, del filo, del tessuto e il punto ottimale hanno un ruolo decisivo.

- > Si consiglia di fare una prova di cucito con la stoffa scelta. (vedi a pagina 102)

5.3 Scegliere il filo

Filati per cucire e fili speciali overlock sono disponibili in tante qualità, spessori e combinazioni di filo diverse.

- Per ottenere risultati perfetti, si consiglia di acquistare sempre fili overlock di buona qualità.
- Scegliere sempre filati su rocchetti e coni adatti per la taglia&cuci.

ATTENZIONE

Rottura del filo a causa di errato rapporto tra ago/filo oppure tra filo/crochet

Il filo deve scorrere facilmente e senza resistenza nelle guide relative.

Il filo deve passare senza resistenza nella cruna dell'ago o nella cruna del crochet.

Usare fili decorativi pesanti esclusivamente nei crochet, eventualmente usare la deviazione dell'infilatura ad aria.

Con fili pesanti nell'ago o nel crochet aumentare la lunghezza del punto e allentare la tensione dei fili.



Scegliere i fili dell'ago

Il rapporto del filo e dell'ago deve essere adatto. Lo spessore adatto dell'ago dipende sia dal tipo di filo selezionato, sia dal tessuto scelto per il progetto. Il tipo di tessuto determina il tipo di filo, lo spessore dell'ago e la forma della punta dell'ago.

Con questa macchina è possibile adoperare aghi dello spessore n.70 – 90.

Tipo di filo	Spessore dell'ago
Filo overlock di poliestere n. 120	80 – 90
Filo multiplo di poliestere n. 120	70 – 90
Filanca	80 – 90
Filo/Cordoncino decorativo	80 – 90
Filo metallizzato	80 – 90

Controllare il rapporto ago/filo

	Il rapporto ago-filo è corretto se il filo scorre liberamente nella lunga scanalatura dell'ago e passa bene dalla cruna dell'ago.
	Se il filo ha troppo spazio nella scanalatura e nella cruna dell'ago, il filo si può spezzare e si possono formare punti difettosi.
	Se sfrega contro i bordi della scanalatura o non passa liberamente nella cruna, il filo può spezzarsi o incastrarsi.

Scegliere il filo del crochet

Molti diversi filati possono essere utilizzati come filo per i crochet e infilati con l'infilatura ad aria BERNINA one-step. Con fili molto spessi bisogna usare la deviazione dell'infilatura ad aria. (vedi a pagina 91)

ATTENZIONE

Danni causati da filati rivestiti o cerati

Filati rivestiti o cerati possono perdere nel condotto dell'infilatura ad aria una parte del loro rivestimento, causando l'ostruzione permanente dei condotti. Questo danno richiede l'intervento di un tecnico autorizzato BERNINA.

Non usare filati rivestiti o cerati.

5.4 Selezionare l'ago

Questa macchina è progettata per aghi del sistema ELx705 con spessori dell'ago 70 – 90. Si consiglia di utilizzare aghi della versione ELx705 CF (Chrome Finish) poiché sono più resistenti. Grazie alla loro seconda scanalatura, la macchina funziona in maniera ottimale con gli aghi ELx705 CF.

Se necessario, è possibile usare anche aghi del sistema 130/705 H. Questi aghi universali possono dare buoni risultati per alcune applicazioni e sono disponibili in diversi spessori e con diverse forme della punta.

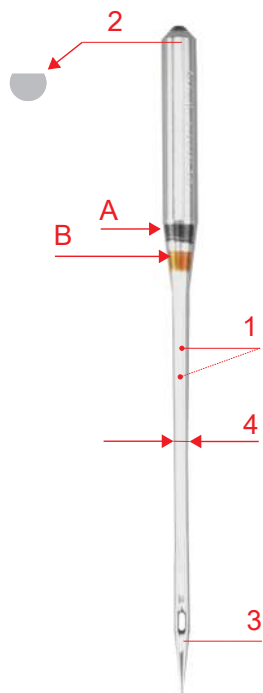

Fig. 1: Ago per punto di copertura ELx705 CF/80

A	■ Ago per punto di copertura ELx705 CF/80
1	due scanalature
2	705 = Gambo piatto
3	CF = ChromeFinish
4 / B	80 = Spessore

L'ago deve essere sostituito regolarmente. Solo un ago con una punta perfetta può produrre punti impeccabili.

- Spessore 80: Per gli impieghi più comuni. Per i tessuti medio-pesanti
- Spessore 90: per tessuti pesanti
- Spessori > 80: In casi eccezionali, solo per tessuti leggeri

Panoramica degli aghi

Immagine	Denominazione	Spessori	Descrizione	Materiale/Impiego
	Ago per punto di copertura ELx705 CF	80/12 90/14	Ago con due scanalature	Applicazioni overlock e per punti di copertura universali
	Ago jersey ELx705 SUK CF	80/12 90/14	Punta sferica media	Impieghi overlock e per punti di copertura su tessuti a maglia
	Ago universale 130/705 H	70/10 80/12 90/14	Punta leggermente arrotondata	Quasi tutti i tessuti in fibre naturali e sintetiche (tessuti e maglieria)
	Ago stretch 130/705 H-S	75/11 90/14	Punta sferica media, forma della cruna speciale e scanalatura	Jersey, maglia e tessuti elasticizzati
	Ago jersey/ricamo 130/705 H SUK	70/10 80/12 90/14	Punta sferica media	Tessuti a maglia, ricamo
	Ago jeans 130/705 H-J	80/12 90/14	Punta affilata, sottile, gambo rinforzato	Tessuti pesanti come jeans, tela rinforzato
	Ago microtex 130/705 H-M	70/10 80/12 90/14	Punta particolarmente sottile, appuntita	Tessuti in microfibra e seta
	Ago quilt, impuntura 130/705 H-Q	75/11 90/14	Punta leggermente arrotondata, sottile	Trapunto e quilting
	Ago per materiali sottili 130/705 H SES	70/10 90/14	Punta sferica piccola	Tessuti a maglia sottili, ricamo su tessuti sottili e delicati
	Ago metallic 130/705 H METAFIL	80/12	Cruna lunga (2 mm) in tutti gli spessori	Progetti di cucito con fili metallizzati

*Non tutti gli spessori sono disponibili come ago BERNINA.

Aghi difettosi

Gli aghi dovrebbero essere controllati ogni volta prima di iniziare a cucire e, all'occorrenza, sostituiti.



1 Aghi storti

2 Punta danneggiata

3 Ago spuntato

5.5 Fissare gli strati di tessuto

Per cucire due o più strati di tessuto, fissare il tessuto con i punti di imbastitura della macchina per cucire o con gli spilli.

- > Per evitare danni al coltello o agli spilli, appuntare gli spilli a circa 2 cm dal bordo del tessuto o rimuoverli continuamente durante il cucito.



6 Punto

6.1 Tipo di punto

Con questa macchina possono essere impostate diverse informazioni sul punto. Questi punti si ottengono tramite varie configurazioni degli aghi e delle impostazioni meccaniche.

Punto overlock

I punti overlock a 3 e 4 fili sono considerati standard per cucire due strati di stoffa insieme, per la rifinitura di bordi tagliati, come per esempio guarnizioni, orli e margini di cucitura, che vengono stirati aperti.

L'overlock a 2 fili è ideale per rifinire il bordo di un tessuto.

Overlock a 4 fili

Il punto overlock a 4 fili è il punto più resistente grazie alla cucitura di sicurezza. A tale scopo sono necessari i fili dell'ago sinistro e destro overlock ed i fili del crochet superiore e inferiore. I fili degli aghi overlock formano due file parallele di punti, che sul davanti assomigliano alle cuciture diritte di una macchina per cucire. Sul rovescio, i fili dell'ago overlock formano dei «punti» che afferrano il filo del crochet inferiore, mentre il filo dell'ago destro overlock funge anche da cucitura di sicurezza.



Overlock a 3 fili

L'overlock a 3 fili è più elasticizzato rispetto all'overlock a 4 fili, ed è quindi ideale per eseguire cuciture su maglia (LN largo) o tessuti leggeri (RN stretto).



Overlock a 2 fili

L'overlock a 2 fili è formato da un filo dell'ago (LN largo o RN stretto) e dal filo del crochet inferiore. Il filo del crochet inferiore viene portato sul dritto del tessuto tramite la copertura del crochet superiore montato. Questo punto overlock è adatto solo per la rifinitura dei bordi.

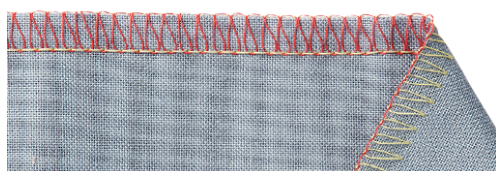

Rifinire margini

La rifinitura dei margini è principalmente usata per preparare una cucitura aperta o come chiusura decorativa di bordi.

N.	Nome del punto	Formazione del punto
3	Overlock a 3 fili, largo (LN)	
4	Overlock a 3 fili, stretto (RN)	
8	Orlo arrotolato a 3 fili	
9	Overlock reversibile a 2 fili largo (LN)	
10	Overlock reversibile a 2 fili, stretto (RN)	
13	Orlo arrotolato a 2 fili	
14	Overlock a 2 fili, largo (LN)	
15	Overlock a 2 fili, stretto (RN)	
28	Punto festone a 2 fili, largo (LN)	
29	Punto festone a 2 fili, stretto (RN)	
30	Punto picot a 3 fili	

Tab. 1: punti consigliati per rifinire un margine di tessuto



Cucitura

Una cucitura viene eseguita su 2 o più strati di tessuto, che sono appoggiati diritto contro diritto e uniti dalla cucitura. Vi sono a tale riguardo due tipi diversi di cuciture.

- Cuciture chiuse
- Cuciture piatte

Cucitura chiusa

I punti overlock a 3 o 4 fili sono adatti per creare cuciture chiuse, che avvolgono entrambi i margini del tessuto e che le uniscono. Questo punto è particolarmente utilizzato per capi in maglia e capi larghi in tessuto.



N.	Nome del punto	Formazione del punto
1	Overlock a 4 fili con cucitura di sicurezza	
2	Punto superstretch a 3 fili	
3	Overlock a 3 fili, largo (LN)	
4	Overlock a 3 fili, stretto (RN)	
7	Cucitura arrotolata a 3 fili	

Tab. 2: punti consigliati per una cucitura chiusa

Cucitura piatta

La cucitura piatta forma dei cappi orizzontali sul diritto della cucitura e dei punti lunghi sul rovescio.

- > Infilare e impostare la macchina per la cucitura piatta a 2 o 3 fili.
- > Unire due strati di tessuto (rovescio contro rovescio).
- > Tirare i due strati di tessuto con cautela per separarle.
 - I due margini sono adesso sovrapposti all'interno della cucitura piatta.

N.	Nome del punto	Formazione del punto
5	Cucitura piatta a 3 fili, larga (LN)	
6	Cucitura piatta a 3 fili, stretta (RN)	

N.	Nome del punto	Formazione del punto
11	Cucitura piatta a 2 fili, larga (LN)	
12	Cucitura piatta a 2 fili, stretta (RN)	

Tab. 3: punti consigliati per una cucitura piatta

Punto di copertura





Orlo

Gli orli con punti di copertura su capi cuciti con la macchina hanno un aspetto professionale.

Punto di copertura a 3/4 fili

Il punto di copertura è composto da 2-3 fili di ago sul lato superiore e da 1 filo di crochet sul lato inferiore del tessuto.

I punti di copertura e il punto catenella offrono la possibilità di cucire senza tagliare il bordo. Queste cuciture possono essere utilizzate in vari modi, per il cucito pratico e cucito decorativo: Cuciture, orli, bordature.

N.	Nome del punto	Formazione del punto
21	Punto di copertura a 4 fili	
22	Punto di copertura a 3 fili largo (LC-RC)	
23	Punto di copertura a 3 fili stretto (LC-CC)	
24	Punto di copertura a 3 fili stretto (CC-RC)	

Tab. 4: Punto di copertura a 3/4 fili

Cucitura decorativa

I punti di copertura e i punti catenella possono essere utilizzati per il cucito decorativo. Il rovescio del punto è particolarmente attraente quando nel crochet viene utilizzato un filo multicolore.

Punto catenella

Imbastire

Il punto catenella è ideale per l'imbastitura, ad esempio per la composizione provvisoria di capi di vestiario, per essere provati, per la cucitura di costumi o in caso di modifiche. A causa della sua struttura a cappi intrecciati, il punto catenella è facile da scucire, semplicemente tirando il filo del crochet.

Punto catenella a 2 fili

Il punto catenella a 2 fili ha l'aspetto di un'impuntura sul lato superiore del tessuto, sul lato inferiore forma una catenella. Con un filo decorativo nel crochet a catenella e nell'ago, il punto catenella ha un aspetto più pronunciato e si distingue maggiormente. Con una tale combinazione di crochet catenella e filo dell'ago si aprono molte possibilità creative. A causa della sua struttura a cappi intrecciati, il punto catenella è facile da scucire, semplicemente tirando il filo del crochet catenella.



N.	Nome del punto	Formazione del punto
16	Punto catenella a 2 fili	

Tab. 5: Punti consigliati per un punto catenella

Punto combo

Cucitura

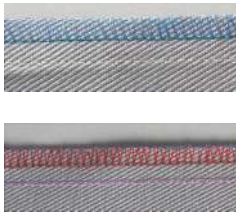
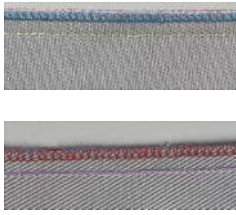
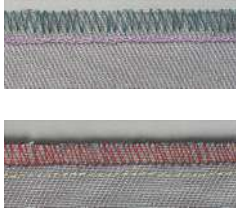
Overlock a 3/2 fili con punto catenella



N.	Nome del punto	Formazione del punto
17	Overlock a 3 fili (LN) + punto catenella (RC)	
18	Overlock a 3 fili (RN) + punto catenella (RC)	
19	Overlock a 2 fili (LN) + punto catenella (RC)	
20	Overlock a 2 fili (RN) + punto catenella (RC)	

Tab. 6: Punti consigliati per una cucitura chiusa continua



6.2 Scelta del punto sullo schermo

Ci sono tre diverse opzioni per la selezione dei punti.

	<p>Nella schermata Cucito selezionare un punto dalla «Selezione punti». (vedi a pagina 71)</p>
	<p>Nella schermata Cucito selezionare un punto dalla «Memoria personale». (vedi a pagina 72)</p>
	<p>Nella schermata Home richiamare la «Guida al cucito» come supporto. (vedi a pagina 73)</p>



Quando si cambia il punto in modalità guidata, appare un messaggio con la richiesta se il punto corrente deve essere salvato.

Scegliere il punto direttamente



Presupposizione:

- La «Schermata Cucito» è attiva.
- > Selezionare «Scelta del punto».

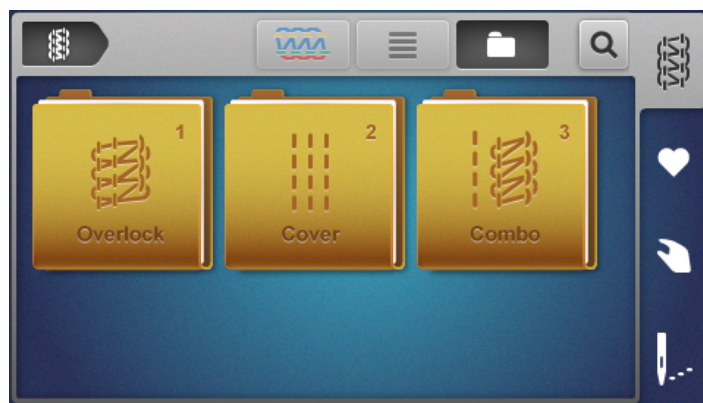

- > Selezionare «Gruppo di punti».
 - Viene visualizzata una panoramica dei punti.
- > Selezionare «Punto».
 - L'assistente di configurazione viene avviato.
- > Seguire le istruzioni scorrendo ed effettuando un'impostazione dopo l'altra, passo dopo passo.

La selezione dei punti con la modalità Esperto preimpostata salta l'assistente di configurazione e visualizza una panoramica delle impostazioni manuali da effettuare. (vedi a pagina 35)

Selezionare il punto dalla memoria personale



- > Selezionare la memoria personale.
 - vengono visualizzati i punti già salvati.



- > Selezionare i punti con un tocco.
 - L'assistente di configurazione viene avviato.
- > Eseguire tutte le impostazioni per il punto selezionato, passo dopo passo sulla macchina e scorrere avanti.
- > Una volta effettuate tutte le impostazioni, toccare «Conferma».
 - Il punto della memoria personale è visibile nella visualizzazione del punto e pronto per essere cucito.

Salvare/sovrascrivere il punto

Affinché un punto possa essere salvato/memorizzato nella memoria personale con valori di impostazione modificati, la selezione del punto e la sua modifica devono essere già state effettuate.



Dalla modalità guidata, toccando la memoria personale verrà automaticamente richiesto se il punto deve essere salvato.

- > Cliccando su «Conferma» dell'interrogazione, si apre direttamente la videata «Salva il punto».
- > Cliccando su «Interrompi» l'interrogazione, si apre direttamente la videata «Memoria personale».

Salvare il punto

- > Selezionare la «memoria personale» e toccare «Salva il punto».
 - Lo schema del punto viene aggiunto alla selezione senza il nome del punto.
- > Selezionare un nuovo punto.
- > Inserire e confermare il nome del punto con lettere, numeri e simboli.
- > Aggiungere le impostazioni manuali modificate come nota e confermare.
 - Il punto è salvato.
 - L'ultimo punto selezionato viene visualizzato nella visualizzazione del punto.

Sovrascrivere il punto

- > Selezionare la «memoria personale» e toccare «Salva il punto».
 - Il punto viene aggiunto nella selezione.
- > Selezionare il motivo del punto da sovrascrivere.
- > Confermare la richiesta della videata «Sovrascrivere».
- > Controllare il nome del punto, se necessario modificarlo e confermare.
- > Aggiungere le impostazioni manuali modificate come nota e confermare.
 - Il punto è stato rinominato.
 - L'ultimo punto selezionato viene visualizzato nella visualizzazione del punto.

Rinominare il punto



Presupposizione:

- La memoria personale è selezionata.
- Tutti i punti salvati sono presenti nell'elenco.
- > Toccare «Rinomina il punto».
- > Selezionare lo schema del punto con il nome salvato da modificare.
 - Appare la finestra di immissione per la denominazione dei punti.
- > Inserire e confermare il nuovo nome del punto con lettere, numeri e simboli.
 - Il nome del punto viene cambiato nella memoria personale.

Cancellare il punto



Presupposizione:

- La memoria personale è selezionata.
- Tutti i punti salvati sono presenti nell'elenco.
- > Toccare «»Cancellare il punto».
 - I punti in memoria che possono essere cancellati sono contrassegnati.
- > Selezionare il motivo del punto da cancellare.
- > Confermare la richiesta della videata «Cancella».
 - Il punto viene cancellato nella memoria personale.

Utilizzare la raccomandazione per il punto della Guida al cucito



Presupposizione:

- La schermata Home è selezionata.
- La Guida al cucito è selezionata.
- > Selezionare il tipo di stoffa.
- > Selezionare l'applicazione.
 - Vengono proposti un punto, un piedino, un filo e un ago coordinati.
- > Rifiutare il suggerimento della Guida al cucito.
 - Compare la schermata Home.
- > Confermare il suggerimento della Guida al cucito.
 - L'assistente di configurazione viene avviato.
- > Eseguire tutte le impostazioni per il punto selezionato, passo dopo passo sulla macchina e scorrere avanti.
- > Tramite «Conferma», viene anche confermato che le impostazioni sulla macchina sono state eseguite.

7 Impostazioni della macchina

7.1 Predisporre la macchina per l'overlock o il punto overlock-catenella-Combo



La macchina può essere predisposta con poche manovre per rifinire il margine del tessuto con un taglio.

Presupposizione:

- Il coperchio del crochet è aperto.
- > Portare il «crochet superiore on/off» in posizione «I». (vedi a pagina 76)
- > Impostare il coltello con le stesse impostazioni del punto. (vedi a pagina 74)
- > Viene inserita la protezione del coltello. (vedi a pagina 51)
 - La macchina è predisposta per il punto overlock o punto overlock-punto catenella-combo.
- > Eseguire l'inizio del cucito. (vedi a pagina 61)

7.2 Predisporre la macchina per il punto di copertura o il punto catenella



Per orlare, imbastire o cucire insieme senza taglio tessuto, la macchina può essere predisposta con poche manovre per il punto di copertura o i punti catenella.

- > Portare il «crochet superiore on/off» in posizione «0». (vedi a pagina 76)
- > Impostare il coltello con le stesse impostazioni del punto. (vedi a pagina 74)
- > L'insero del punto di copertura è inserito. (vedi a pagina 52)
 - La macchina è predisposta per il punto di copertura o il punto catenella.
- > Eseguire l'inizio del cucito. (vedi a pagina 61)

7.3 Impostare il coltello

Impostare il coltello attivato/disattivato



Per una visuale migliore e un migliore accesso all'area di cucito, ad es. l'infilatura, il coltello può essere abbassato (disattivato) e poi attivato di nuovo (attivato). Si può abbassare il coltello anche se i margini del progetto sono tagliati nitidamente e se i bordi devono essere semplicemente rifiniti. Tuttavia, i migliori risultati si ottengono tagliando e rifinendo in una sola operazione.

- > Spingere indietro «Coltello disattivato».
 - Il coltello è abbassato.



- > Tirare in avanti «Coltello attivato».
 - Il coltello si alza nella posizione di taglio.



Impostare la larghezza del taglio.



La larghezza del taglio può essere regolata tra 5 e 9 mm, usando la posizione del coltello. I numeri sulla scala corrispondono alla reale larghezza di taglio in mm, misurati dall'ago sinistro «LN» filo al bordo tagliato. La larghezza di taglio serve per determinare la larghezza del punto. (vedi a pagina 86)



- > Per aumentare la larghezza di taglio, girare la rotella posizione del coltello (1) verso sinistra su un valore più alto.

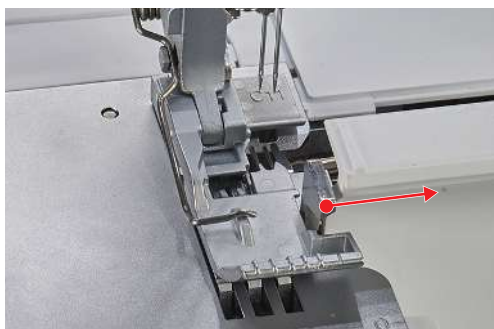

- La larghezza di taglio è indicata sulla scala di rotella posizione del coltello.

- > Per ridurre la larghezza di taglio, girare la rotella posizione del coltello (1) verso destra su un valore inferiore.

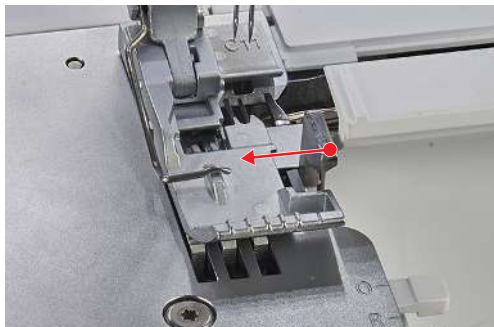

- Il coltello, la linguetta del punto e il coperchio dei crochet si muovono nella direzione corrispondente, in base alla posizione impostata sul coltello.

7.4 Impostare il crochet superiore «On/Off»



Attivare il crochet superiore

Presupposizione:

- Il coperchio infilatura e il coperchio del crochet sono aperti.
- > Portare il «crochet superiore on/off» in posizione «I».
- > Premere il pedale.
 - Viene eseguito l'andamento rallentato.
 - Il crochet superiore è attivato.



- > Inserire la protezione del coltello. (vedi a pagina 51)

Disattivare il crochet superiore

Presupposizione:

- Il coperchio infilatura e il coperchio del crochet sono aperti
- Il coperchio del crochet è sganciato. (vedi a pagina 77)
- > Portare il «crochet superiore on/off» in posizione «0».

- > Premere il pedale.
 - Viene eseguito l'andamento rallentato.
 - Il crochet superiore viene disattivato.



- > Inserire l'insero del punto di copertura. (vedi a pagina 52)

7.5 Inserire/sganciare la copertura del crochet superiore.



Se la copertura del crochet superiore è agganciata, il crochet superiore trascina il filo del crochet inferiore, in modo che da avvolgere interamente il bordo del tessuto.

Presupposizione:

- Gli aghi sono nella posizione più alta.
 - Il crochet superiore è in posizione «I».
 - Il filo del crochet superiore è stato rimosso.
 - Il filo del crochet inferiore è sotto il crochet superiore.
- > Per agganciare la copertura del crochet superiore, ruotarla verso sinistra sull'apposita aletta.



- > Premere la copertura del crochet superiore sull'aletta leggermente indietro e inserire il gancio della copertura nella cruna, assicurandosi che il gancio sia completamente inserito.

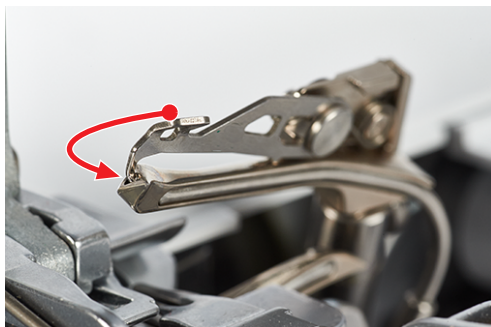

- > Per sganciare la copertura del crochet superiore, spingere l'aletta del crochet superiore leggermente all'indietro e sganciare il gancio dalla cruna.

- > Riportare la copertura del crochet a destra.



7.6 Impostare la tensione del filo

La tensione del filo è di enorme importanza per ogni singolo filo nella formazione del punto. La tensione del filo è preimpostata in ogni punto con un valore base e non deve essere modificata fino alla prova di cucito.

La tensione del filo può essere modificata durante il cucito.

- > Per ridurre la tensione del filo, impostare su un valore inferiore la sua regolazione.
- > Per aumentare la tensione del filo, impostare su un valore maggiore la sua regolazione.



Un adattamento della formazione del punto può essere ottenuto principalmente riducendo la tensione del filo.

La tensione del filo può essere modificata tramite i tasti di regolazione «+»/«-» o nella visualizzazione del punto. (vedi a pagina 36)

- > Selezionando il range di tensione del filo, essa può essere regolata individualmente per ogni percorso d'infilatura.

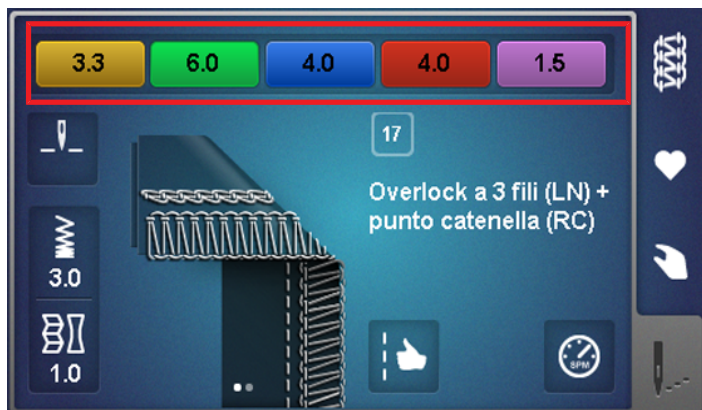

- > Il cursore di ogni singola tensione del filo può essere impostato tra 1 e 9.

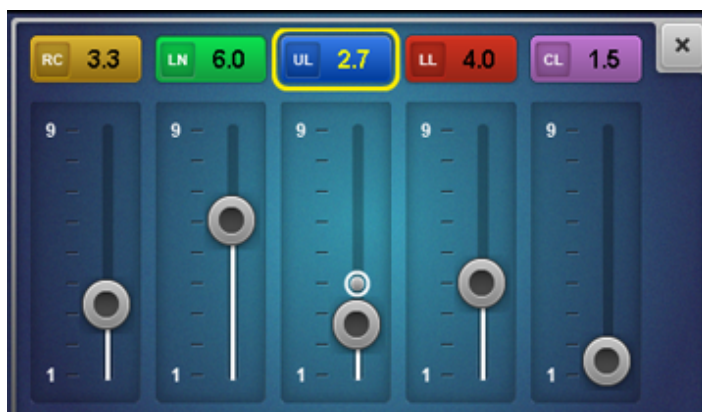

- > Ogni singola tensione del filo può essere regolata tra 1 e 9 con i tasti di regolazione "+/-". La variazione della tensione del filo è visibile sullo schermo.



Ottimizzazione della tensione del filo per i punti di copertura

La riduzione della tensione del filo deve avvenire con variazioni minime rispetto al valore di base.

Una bandierina blu indica che il valore impostato è nell'intervallo sperimentale. Raramente si formano punti non corretti.

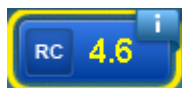

Un aumento dell'elasticità del punto può essere ottenuto anche riducendo la lunghezza del punto.

Ripristino al valore di base

- > Selezionare il riquadro con sfondo giallo
 - La tensione del filo viene ripristinata al valore di base.
- > Premere la casella «clr»
 - Tutte le modifiche su questa schermata vengono riportate al valore di base.

7.7 Regolare il trasporto differenziale



Il trasporto differenziale previene increspature o ondulazioni indesiderate nei tessuti in maglia o elasticizzati, nonché lo spostamento degli strati di tessuto. La griffa del trasporto posteriore mantiene sempre la velocità costante, mentre quella anteriore può essere regolata. Durante il cucito le due griffe del trasporto possono essere coordinate, in modo da ottenere l'avanzamento desiderato del lavoro, evitando la deformazione del tessuto e arricciature indesiderate.



Quando la macchina è in funzione, il campo di impostazione viene mostrato più grande per consentire la «gestione cieca».

- > Modificare il rapporto del trasporto della griffa anteriore mediante la regolazione del trasporto differenziale.

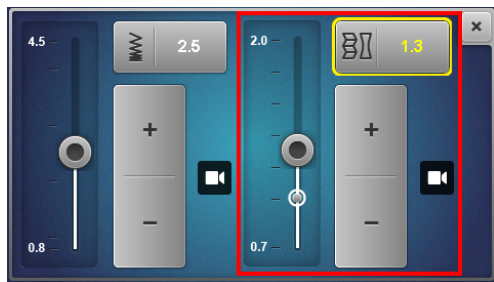

Impostazione della griffa anteriore	Stoffa	Risultato
2	Stoffe fini, morbide	Arricciare, piegare, drappeggiare
1,5	Jersey, felpa, maglia	arricciatura leggera, per prevenire deformazioni
1	Stoffe con tessitura compatta e stoffe con tessitura media	Valore base
0,7	Maglina sottile di nylon, tessuti spessi, fodere, raso	Distendere, per prevenire increspature indesiderate

I valori di impostazione descrivono il rapporto del trasporto della griffa anteriore rispetto alla griffa posteriore.

Valore base 1



Con il valore base 1, entrambe le griffe si muovono alla stessa velocità con lo stesso movimento di trasporto. Nella maggior parte delle applicazioni la macchina raggiunge un risultato di cucitura ottimale nel valore di base, per cuciture piatte e uniformi.

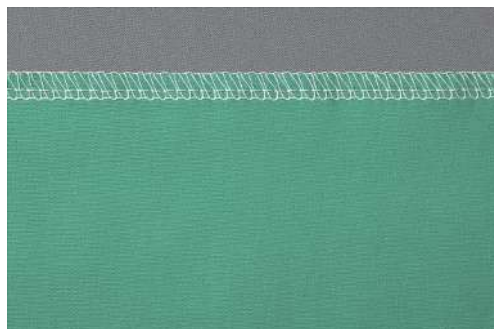

Arricciare / Raccogliere 1,5 – 2



La griffa anteriore con valore di impostazione 2 copre una distanza maggiore rispetto alla griffa posteriore a velocità costante.

Arricciare

Questa impostazione può essere anche utilizzata per arricciare il tessuto volutamente.

- > Per arricciare il tessuto intenzionalmente, aumentare il trasporto differenziale a un valore tra 1,5 e 2. Punti più lunghi aumentano ulteriormente l'effetto dell'arricciatura.



Raccogliere

Questa impostazione può essere anche utilizzata per raccogliere il tessuto volutamente e aiutare a ridurre le deformazioni.

- > Per evitare la deformazione del tessuto, aumentare il trasporto differenziale ad un valore tra 1 e 2.



Allungare 0,7



La griffa anteriore con il valore d'impostazione 0,7 esegue un movimento più breve rispetto alla griffa posteriore. Questa impostazione può essere utilizzata anche per allungare volutamente il materiale e aiuta a ridurre increspature indesiderate.

> Per prevenire delle increspature indesiderate, ridurre il trasporto differenziale a un valore tra 0,7 e 1.



7.8 Impostare la leva di selezione orlo arrotolato "O/R"



Le posizioni per selezionare la modalità overlock «O» e orlo arrotolato «R» sono incise nella placca ago e possono essere impostati lì per l'impieghi desiderata.



Punti overlock "O"

Durante il cucito dei punti overlock, i fili del crochet superiore e inferiore avvolgono la linguetta punto, creando così una distanza costante dal bordo tagliato.

> Spostare la leva di selezione orlo arrotolato sulla posizione «O».



- La modalità overlock è attivata.
- La linguetta punto è in avanti.

Se la quantità di filo sul bordo del tessuto è eccessiva o scarsa, è possibile adattarla mediante il controllo del filo mtc. (vedi a pagina 84)

Orlo arrotolato "R"

Tirando indietro la linguetta del punto si riduce la quantità del filo del crochet superiore e del crochet inferiore e il bordo del tessuto si arrotola. Gli orli arrotolati sono ideali per rifinire i bordi di tessuti leggeri. Questi orli sono particolarmente adatti per creare rifiniture decorative su sciarpe, abiti da sera, biancheria intima, biancheria per la casa e per fodere.

> Spostare la leva di selezione dell'orlo arrotolato sulla posizione «R».

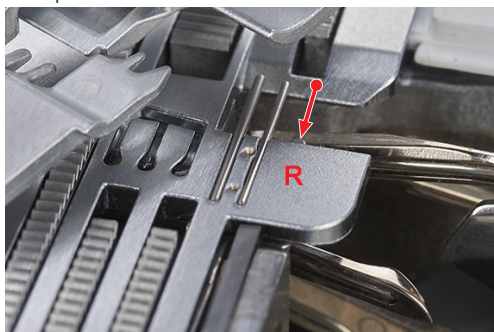

- La modalità orlo arrotolato è attivata.
- La linguetta del punto è tirata indietro.

7.9 Regolare il controllo del filo mtc

mtc Il valore base del "Controllo del filo mtc" è sempre impostato su "0". Il controllo del filo mtc regola la quantità del filo del crochet che avvolge il bordo del tessuto e può essere regolato progressivamente durante il cucito. Con questa funzione, il punto può essere facilmente regolato a qualsiasi larghezza di taglio.



Il controllo del filo mtc lavora con la massima efficacia se la larghezza di taglio è impostata su 6 - 8 mm.

Con la larghezza taglio di 5 - 6 mm, il controllo del filo mtc è limitato nella direzione «-».

Con la larghezza taglio di 8 - 9 mm, il controllo del filo mtc è limitato nella direzione «+».

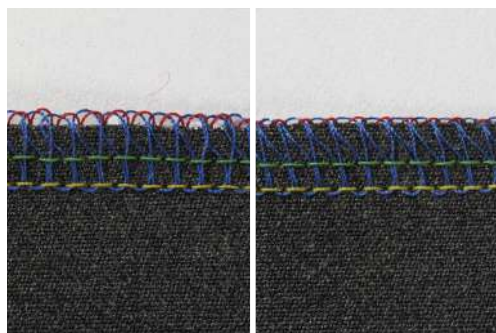

Presupposizione:

- La prova di cucito è stata eseguita.
 - La tensione del filo è impostata correttamente.
 - La posizione del coltello è impostata correttamente.
 - Il controllo del filo mtc è impostato su «0».
- > Per allargare la formazione dei cappi del punto sul bordo del tessuto, durante il cucito spostare la rotella del controllo mtc nella direzione «+».
- > Per spostare il controllo del filo mtc verso «+» quando la macchina non è in funzione, bisogna prima rimuovere i cappi di filo dalla linguetta del punto, per non limitare il movimento della linguetta.



- > Per ridurre la formazione dei cappi del punto sul bordo del tessuto, durante il cucito spostare la rotella del controllo mtc nella direzione «-».



7.10 Impostare la pressione del piedino.



La pressione del piedino della macchina è impostata di fabbrica per il cucito di stoffe medio-pesanti "4". La maggior parte dei materiali non richiede cambiamenti della pressione del piedino. Tuttavia in alcuni casi è necessario un adattamento, ad esempio quando si cuciono stoffe più leggere o più pesanti.



- | | | | |
|---|---------------|---|-------------|
| 1 | Molto leggera | 4 | Valore base |
| 2 | Leggera | 5 | Medio alta |
| 3 | Medio leggera | 6 | Alta |

- > Fare una prova di cucito, per trovare la pressione del piedino ottimale per il vostro progetto di cucito.
- > Ridurre la pressione del piedino per tessuti leggeri.
- > Aumentare la pressione del piedino per tessuti pesanti.
- > Per aumentare la pressione del piedino, spostare la rotella per la regolazione della pressione su un valore superiore.



- > Per ridurre la pressione del piedino, spostare la rotella per la regolazione della pressione su un valore inferiore.



7.11 Regolare la larghezza del punto

- Posizione dell'ago
- La posizione del coltello

Modificare la larghezza del punto tramite la posizione dell'ago



La larghezza del punto può variare di 2 mm a causa della scelta della posizione dell'ago.

- > Per ottenere un punto largo, montare l'ago sinistro.
- > Per ottenere un punto stretto, montare l'ago destro.

Modificare la larghezza del punto tramite la posizione del coltello



La larghezza del punto può variare regolando la posizione del coltello. La scala numerica della rotella posizione del coltello definisce la distanza in mm tra l'ago overlock sinistro (LN) e il coltello. La scala della larghezza taglio con l'ago overlock destro (RN) è di 2 mm più stretta rispetto all'ago overlock sinistro.

- > Per regolare la larghezza del punto, impostare la ruota di posizionamento del coltello tra 5 – 9 mm.

7.12 Impostare la lunghezza del punto



L'impostazione della lunghezza del punto corrisponde al movimento della griffa in mm.

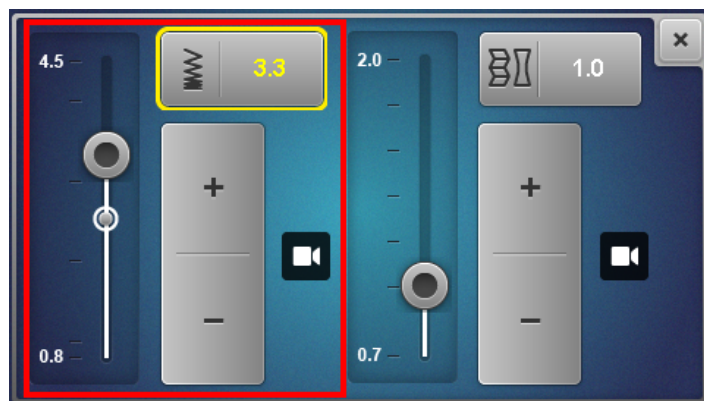

La lunghezza abituale del punto per i punti overlock è di 2,5 mm, per i punti di copertura 3,5 mm e per i punti combo 3 mm. Per gli orli arrotolati, ad esempio, si utilizzano lunghezze del punto di ca. 1 mm, mentre per l'arricciatura o la cucitura di un elastico si utilizzano lunghezze del punto di ca. 4 mm. La lunghezza del punto può essere regolata progressivamente tra 0,8 – 4,5 mm, anche mentre la macchina è in funzione.

- > Nella Schermata Cucito toccare il simbolo con la lunghezza del punto.



Quando la macchina è in funzione, il campo di impostazione viene mostrato più grande per consentire la «gestione cieca».



Ottimizzazione della lunghezza del punto per i punti di copertura

La riduzione della lunghezza del punto deve avvenire con variazioni minime rispetto al valore di base.

Una bandierina blu indica che il valore impostato è nell'intervallo sperimentale. In rari casi si formano punti difettosi o si verifica un'interruzione dell'avanzamento della stoffa.

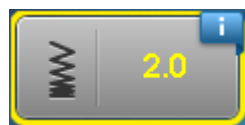

Un aumento dell'elasticità del punto può essere ottenuto anche riducendo il trasporto differenziale.

8 Infilare

A causa dell'infilatura ad aria BERNINA one-step non è richiesto un ordine specifico per infilare la macchina.

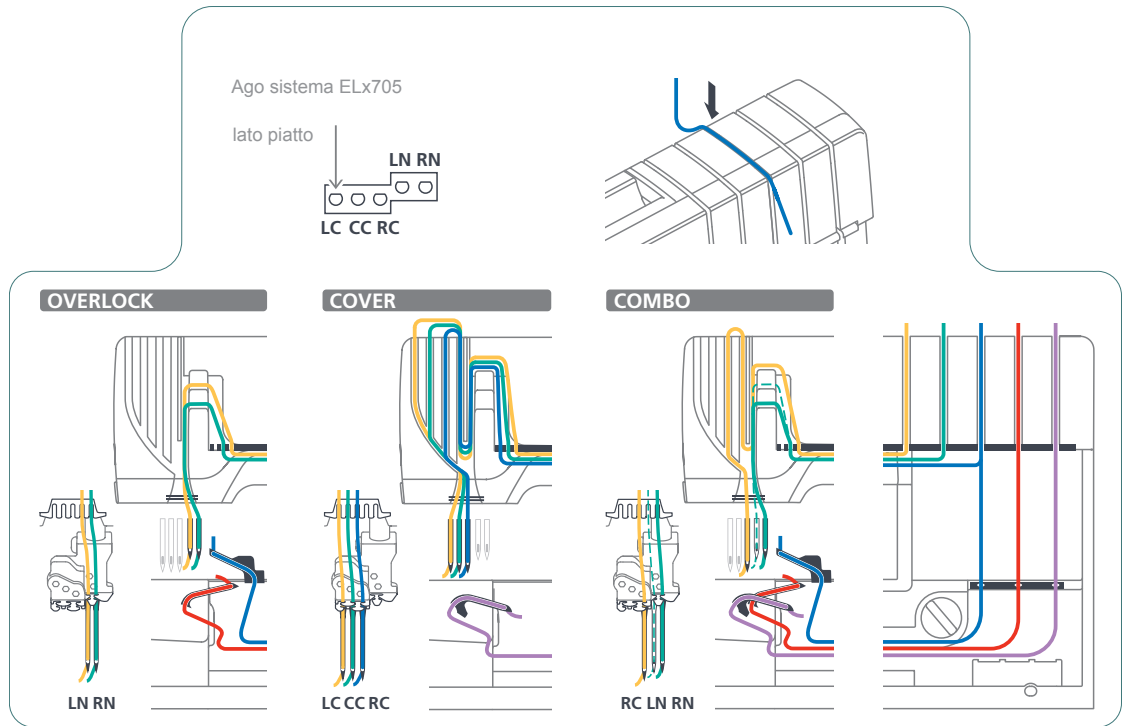

8.1 Preparare l'infilatura

Eseguire le impostazioni meccaniche richieste per il punto, ad es. delle posizioni dell'ago, della leva selezione orlo arrotolato e della copertura del crochet superiore. Seguendo le marcature colorate, la corretta infilatura è garantita.

Presupposizione:

- L'asta telescopica del supporto guida filo è completamente estratta.
 - Gli aghi sono nella posizione più alta.
 - Tutti i fili che non servono per il punto selezionato, sono stati rimossi.
- > Alzare il piedino.
- Le tensioni dei fili sono aperti. Il filo può essere inserito, senza trovare resistenza.
- > Posizionare un cono di filo sul perno portafilo appropriato.
- > Inserire il filo da dietro nella guida marcata a colore.

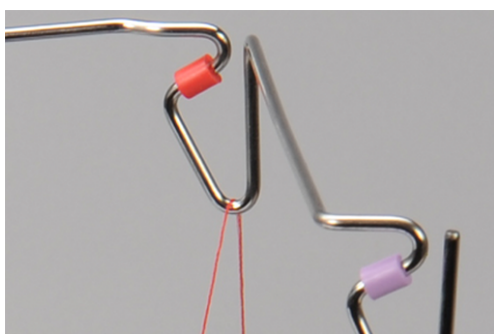

- > Agganciare il filo con entrambe le mani nella pre-tensione e tirarlo verso l'alto per controllare che il filo non fuoriesca dalla pre-tensione.

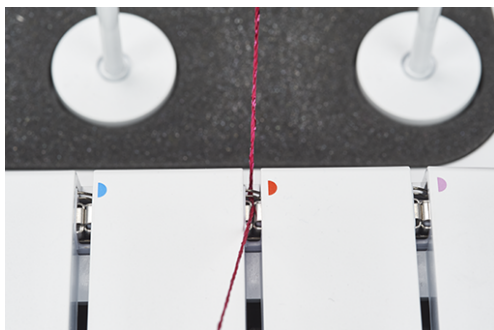

- > Inserire il filo lungo il canale guida filo, tra i dischi di tensione filo.



8.2 Infilatura ad aria BERNINA One-step

ATTENZIONE

Danni causati da filati rivestiti o cerati

Filati rivestiti o cerati possono perdere nel condotto dell'infilatura ad aria una parte del loro rivestimento, causando l'ostruzione permanente dei condotti. Questo danno richiede l'intervento di un tecnico autorizzato BERNINA.

Non usare filati rivestiti o cerati.

La regolazione per l'infilatura ad aria viene effettuata ruotando il raccordo del condotto dell'aria.



> Ruotare il condotto dell'aria completamente verso la direzione richiesta.

Eeguire l'andamento rallentato

L'andamento rallentato è una funzione ausiliaria che permette un movimento lento dell'azionamento principale quando i coperchi della macchina sono aperti. Con questa funzione l'azionamento principale viene portato in posizione di infilatura oppure la griffa superiore viene attivata/disattivata.

ATTENZIONE

Andamento rallentato

Se i tubi dell'infilatura ad aria non sono stati accoppiati, l'andamento rallentato si attiva, premendo il pedale.

Gli aghi si alzano nella posizione più alta e la connessione è attivata.

Premere nuovamente il pedale.

È possibile proseguire l'operazione di infilatura o attivare/disattivare la griffa superiore.

Infilare i fili del crochet UL/blu, LL/rosso, CL/viola

A seconda del punto viene infilato il filo del crochet superiore (blu), del crochet inferiore (rosso) o del crochet a catenella (viola).

Presupposizione:

- «Preparazione dell'infilatura» è terminata.
- > Aprire il coperchio infilatura e il coperchio dei crochet.
- > Impostare la connessione dell'infilatura ad aria sulla posizione «I». (vedi a pagina 89)
 - I condotti dell'infilatura ad aria sono connessi.

- > Tenere l'estremità del filo direttamente sopra l'apposito ugello del condotto d'aria.



- > Tirare una riserva di circa 40 cm di filo, per garantire che il filo possa essere risucchiato completamente attraverso i condotti dell'infilatura ad aria.
- > Per avviare l'inserimento del filo, premere il pedale.
 - Il filo del crochet viene tirato attraverso il condotto dell'aria ed esce dalla cruna vicino alla punta del crochet.
- > Appena si vede uscire il filo dalla cruna del crochet rilasciare la pressione sul pedale.



- > Passare il filo del crochet superiore e inferiore sotto il piedino all'indietro, verso sinistra.
- > Tagliare indietro di 10 cm il filo del crochet a catenella e lasciarlo nell'area dei crochet.
- > Impostare la connessione dell'infilatura ad aria sulla posizione «0».



- > Chiudere il coperchio infilatura e il coperchio dei crochet.

Infilare i crochet con un filo ausiliare

L'uso di un filo ausiliario è utile se un filo del crochet non può essere infilato automaticamente con l'infilatura ad aria.

Presupposizione:

- «Preparazione dell'infilatura» è terminata. (vedi a pagina 88)
- > Aprire il coperchio infilatura e il coperchio dei crochet.
- > Impostare la connessione dell'infilatura ad aria sulla posizione «I».
- > Preparare il filo ausiliario di circa 80 cm.



- > Piegare a metà il filo ausiliare, tenere fermo il cappio del filo e tenere entrambi le estremità sopra l'apposito ugello del condotto d'aria.
- > Avviare l'operazione d'infilatura con il pedale, finché le estremità del filo ausiliario non escono dalla cruna del crochet.
- > Tirare le estremità del filo del crochet per ca. 20 cm attraverso il cappio del filo.



- > Tirare le due estremità del filo ausiliario, finché il filo del crochet non esce dalla cruna del crochet.



- > Rimuovere il filo ausiliario.
- > Passare il filo del crochet sotto il piedino all'indietro, verso sinistra.

Deviazione dei condotti d'aria

- ▶ Certi fili pesanti o decorativi non possono essere infilati attraverso il condotto d'aria, oppure non garantiscono la formazione del punto ottimale con l'infilatura ad aria.
- ▶ In alternativa questi fili speciali possono passare nella deviazione dell'infilatura ad aria. La deviazione riduce l'attrito nei condotti dell'infilatura ad aria e la tensione del filo è inferiore.

Presupposizione:

- Un filo del crochet è infilato e può essere usato come filo ausiliario.
- > Aprire il coperchio infilatura e il coperchio dei crochet.
- > Impostare la connessione dell'infilatura ad aria sulla posizione «0».
- > Estrarre con le pinzette un filo del crochet come cappio dall'uscita del condotto d'aria.

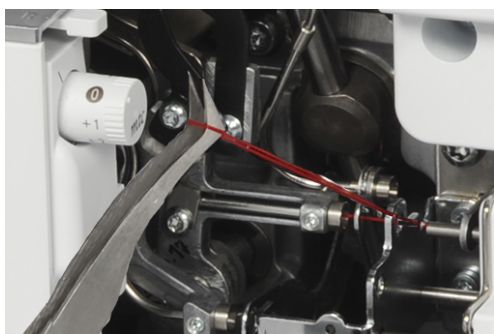

Infilare

- > Tagliare il cappio con le forbici.



- > Sostituire il filo del crochet sul portarocchetto con il filo speciale desiderato.
- > Infilare il filo speciale e passarlo attraverso la guida con marcatura colorata della deviazione del condotto d'aria.

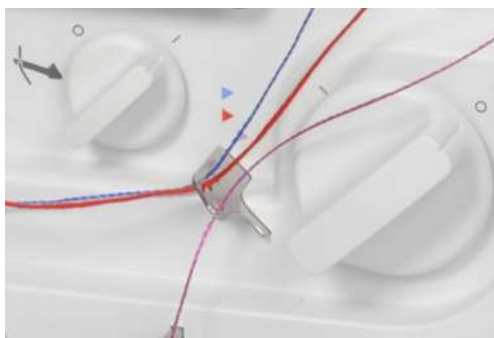

- > Legare il filo ausiliario al filo speciale che esce dalla guida della deviazione del condotto d'aria.

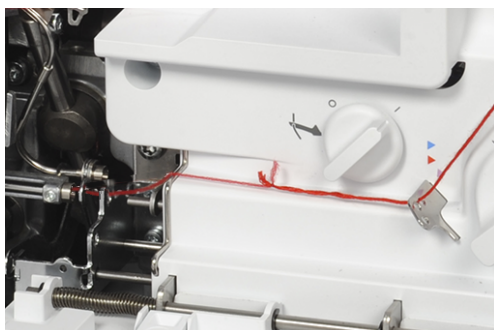

- > Tirare il filo ausiliario, finché il nodo non esce dalla cruna del crochet.
- > Tagliare il nodo.
 - Il filo speciale è infilato come nuovo filo del crochet.

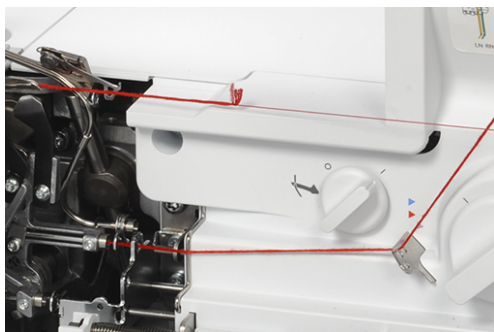

- > Passare il filo del crochet sotto il piedino all'indietro, verso sinistra.



Cavo infilacrochet

Il cavo infilacrochet può essere utilizzato come aiuto per infilare il filo del crochet se l'infilatura ad aria non funziona. Il cavo infilacrochet non è concepito come utensile da usare permanentemente per l'infilatura o la pulizia.

ATTENZIONE

Danni causati dall'uso improprio del cavo infilacrochet

I tubi dei condotti d'aria possono essere danneggiati. Una riparazione da parte del rivenditore/tecnico BERNINA è necessaria.

- > Inserire e passare il cavo infilacrochet solo nella direzione di scorrimento del filo.

Presupposizione:

- Nessun filo si trova nel relativo condotto dell'infilatura ad aria.
- «Preparazione dell'infilatura» è terminata. (vedi a pagina 88)
- > Aprire il coperchio infilatura e il coperchio dei crochet.
- > Spingere il cavo infilacrochet con l'estremità marcata di rosso (cappio in alto) attraverso l'apposito condotto d'aria, finché esce dalla cruna del crochet.



- > Passare il filo del crochet desiderato attraverso il cappio del cavo infilacrochet.



- > Tirare il cavo infilacrochet finché il cappio del cavo non esce insieme al filo dalla cruna del crochet.



- > Passare il filo del crochet sotto il piedino all'indietro, verso sinistra.

8.3 Infilare i fili degli aghi

Per gli aghi inseriti vengono assegnati percorsi di infilatura marcati a colori.

Infilare il filo dell'ago overlock sinistro LN/giallo

Il percorso dell'infilatura dell'ago overlock sinistro è contrassegnato dalla marcatura gialla.



In caso di punto combo con l'ago overlock sinistro LN, deve essere seguito il percorso d'infilatura verde.

Presupposizione:

- «Preparazione dell'infilatura» è terminata. (vedi a pagina 88)
 - Il piedino è girato verso l'esterno. (vedi a pagina 44)
- > Tirare il filo sotto la piastra guidafilo verso sinistra e dietro la marcatura gialla del perno guida filo.



- > Guidare il filo sopra la copertura della leva tendifilo gialla dell'ago overlock e tirarlo verso il basso.



- > Tirare il filo nella 2a posizione da destra del guidafilo.
 > Agganciare il filo nel guidafilo corrispondente all'ago sul morsetto degli aghi.

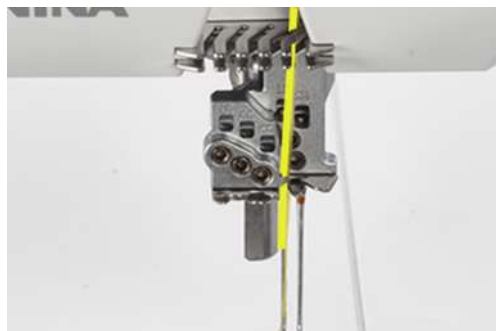

- > Infilare l'ago sinistro (LN).
 > Passare il filo dell'ago sotto il piedino all'indietro, verso sinistra.

Infilare il filo dell'ago overlock destro RN/verde

Il percorso dell'infilatura dell'ago overlock destro è contrassegnato dalla marcatura verde.



In caso di punto combo con l'ago overlock sinistro LN, deve essere seguito il percorso d'infilatura verde.

Presupposizione:

- «Preparazione dell'infilatura» è terminata. (vedi a pagina 88)
 - Il piedino è girato verso l'esterno. (vedi a pagina 44)
- > Tirare il filo sotto la piastra guidafile verso sinistra e attraverso la marcatura verde del perno guida filo.



- > Guidare il filo sopra la copertura della leva tendifilo verde dell'ago overlock e tirarlo verso il basso.



- > Tirare il filo nella 1a posizione da destra del guidafile.
 > Agganciare il filo nel guidafile corrispondente all'ago sul morsetto degli aghi.

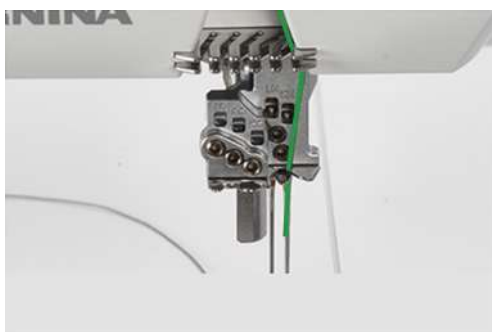

- > Infilare l'ago destro (RN).
 > Passare il filo dell'ago sotto il piedino all'indietro, verso sinistra.

Infilare il filo dell'ago del punto di copertura sinistro LC/giallo

Il percorso dell'infilatura dell'ago del punto di copertura sinistro è contrassegnato dalla marcatura gialla.

Presupposizione:

- «Preparazione dell'infilatura» è terminata. (vedi a pagina 88)
- Il piedino è girato verso l'esterno. (vedi a pagina 44)
- > Tirare il filo sotto la piastra guidafile verso sinistra e attraverso la marcatura gialla del perno guida filo (1).
- > Guidare il filo sopra la copertura della leva tendifilo del filo del punto di copertura (2) e tirarlo verso il basso.
- > Tirare il filo verso l'alto intorno al guida filo (3) e nel canale guida filo per punto di copertura LC (4) in direzione dell'ago.



- > Tirare il filo nella 1a posizione da sinistra del guidafile (5).
- > Agganciare il filo nel guidafile corrispondente all'ago sul morsetto degli aghi (6).

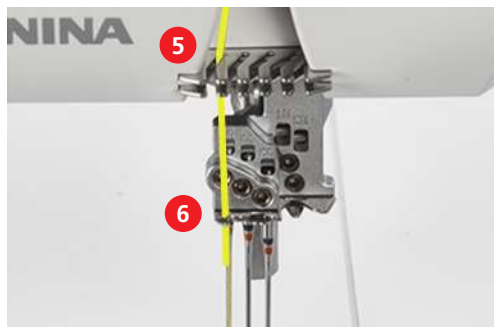

- > Infilare l'ago del punto di copertura sinistro (LC).
- > Passare il filo sotto il piedino all'indietro, verso sinistra.

Infilare il filo dell'ago del punto di copertura centrale CC/verde

Il percorso dell'infilatura dell'ago del punto di copertura centrale è contrassegnato dalla marcatura verde.



Nel caso di punto a catenella con l'ago del punto di copertura CC si deve eseguire il percorso d'infilatura giallo.

Presupposizione:

- «Preparazione dell'infilatura» è terminata. (vedi a pagina 88)
 - Il piedino è girato verso l'esterno. (vedi a pagina 44)
- > Tirare il filo sotto la piastra guidafilo verso sinistra e attraverso la marcatura verde del perno guida filo (1).
- > Guidare il filo sopra la copertura della leva tendifilo dell'ago del punto di copertura (2) e tirarlo verso il basso.
- > Tirare il filo verso l'alto intorno al guida filo (3) e nel canale guida filo per punto di copertura CC (4) in direzione dell'ago.



- > Tirare il filo nella 2a posizione da sinistra del guidafilo (5).
- > Agganciare il filo nel guidafilo corrispondente all'ago sul morsetto degli aghi (6).

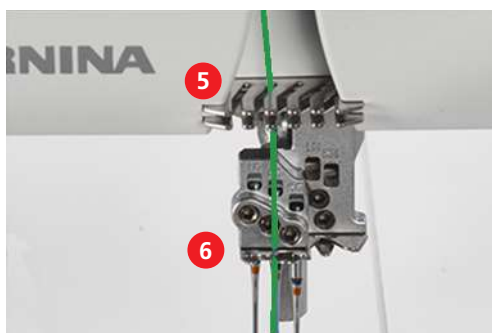

- > Infilare l'ago centrale punto di copertura (CC).
- > Passare il filo sotto il piedino all'indietro, verso sinistra.

Infilare il filo dell'ago del punto di copertura destro RC/blu

Il percorso dell'infilatura dell'ago del punto di copertura destro è contrassegnato dalla marcatura blu.



Nel caso di punto a catenella con l'ago del punto di copertura RC si deve eseguire il percorso d'infilatura giallo.

Presupposizione:

- «Preparazione dell'infilatura» è terminata. (vedi a pagina 88)
 - Il piedino è girato verso l'esterno. (vedi a pagina 44)
- > Tirare il filo sotto la piastra guidafile verso sinistra e attraverso la marcatura blu del perno guida filo (1).
- > Guidare il filo sopra la copertura della leva tendifilo dell'ago del punto di copertura (2) e tirarlo verso il basso.
- > Tirare il filo verso l'alto intorno al guida filo (3) e nel canale guida filo per punto di copertura RC (4) in direzione dell'ago.



- > Tirare il filo nella 3a posizione da sinistra del guidafile (5).
- > Agganciare il filo nel guidafile corrispondente all'ago sul morsetto degli aghi (6).

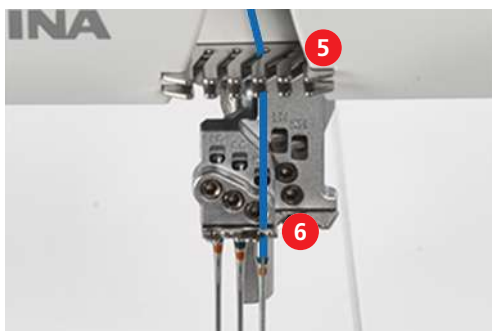

- > Infilare l'ago destro del punto di copertura (RC).
- > Passare il filo sotto il piedino all'indietro, verso sinistra.

8.4 Cambiare i fili

Annodare due estremità di filo è un metodo spesso utilizzato per cambiare il filo dell'ago o del crochet. (vedi a pagina 100)

Per ridurre l'attrito, fare i nodi più piccoli possibili.

ATTENZIONE

Aghi danneggiati a causa dei fili annodati

L'ago rischia di piegarsi. Un ago piegato produce punti difettosi.

> Tagliare il nodo davanti alla cruna dell'ago e infilare il filo.

Annodare filati spessi

- > Formare un cappio con il filo sottile.
- > Infilare l'estremità del filo spesso dal basso nel cappio del filo sottile.
- > Portare il filo spesso indietro, intorno ai due fili sottili e da sopra attraverso il cappio.

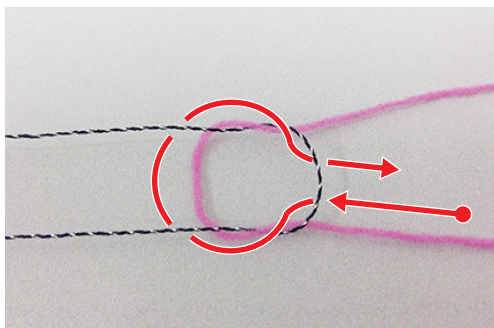

> Trattenere le due estremità dei fili e separarle.

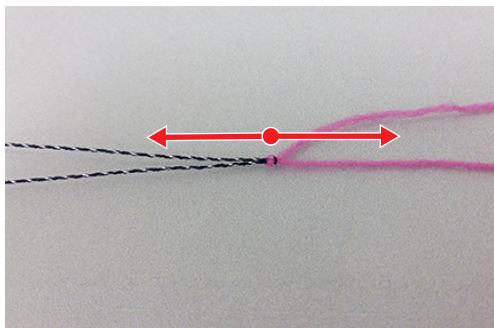

Cambiare il filo dell'ago.

ATTENZIONE

Agghi danneggiati a causa dei fili annodati

L'ago rischia di piegarsi. Un ago piegato produce punti difettosi.

> Tagliare il nodo davanti alla cruna dell'ago e infilare il filo.

> Tagliare il filo sopra il cono del filo.



> Cambiare il cono.

> Annodare il filo infilato con il nuovo filo. (vedi a pagina 99)



> Tirare il filo finché il nodo non è davanti alla cruna.

> Tagliare il nuovo filo dietro l'annodamento.



> Rimuovere il filo rimanente dalla cruna.

> Infilare fili nuovi.

> Passare il filo sotto il piedino, verso sinistra.

Cambiare il filo del crochet

- > Tagliare il filo sopra il cono del filo.
- > Cambiare il cono.



- > Annodare il filo infilato con il filo nuovo.



- > Tirare l'estremità del filo dalla cruna, finché appare il nodo.

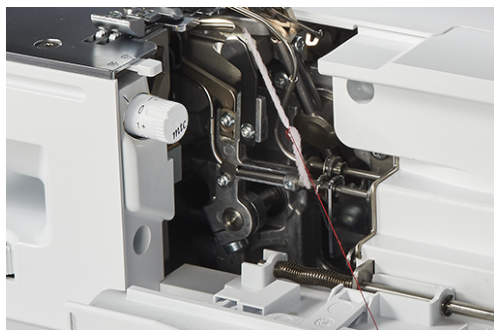

- > Tagliare il nodo.
- > Passare il filo sotto il piedino, verso sinistra.

9 Prova di cucito

Per determinare la migliore impostazione possibile, fare una prova di cucito su un ritaglio del tessuto del progetto.

I valori base dei punti sono indicazioni generali che sono adatti per la maggior parte degli impieghi. A seconda della prova di cucito, una volta terminata, sono possibili regolazioni fini per l'ottimizzazione del punto.

9.1 Eseguire una prova di cucito per il punto overlock

Presupposizione:

- «Inizio cucitura» è completato. (vedi a pagina 61)
- > Posizionare il tessuto sotto il piedino davanti al coltello, in modo da tagliare il margine di cucitura desiderato.
- > Premere il pedale e cucire lentamente. Guidare il tessuto solo leggermente, perché la macchina trasporta il materiale automaticamente.
- > Cucire oltre il margine del tessuto, per formare una catenella di filo.
- > Passare la catenella di filo sopra il tagliafilo.
- > Valutare il campione ed eseguire le necessarie regolazioni finché l'impostazione del punto non corrisponde alla combinazione dei materiali.

L'ottimizzazione dei punti fornisce assistenza per ottenere il punto perfetto. (vedi a pagina 103)

9.2 Eseguire una prova di cucito per il punto di copertura

Presupposizione:

- «Inizio cucitura» è completato. (vedi a pagina 61)
- > Alzare il piedino.
- > Posizionare la stoffa sotto il piedino in modo che il piedino sia completamente sopra la stoffa.
- > Abbassare il piedino.
- > Premere il pedale e iniziare a cucire lentamente. Guidare il tessuto solo leggermente, perché la macchina trasporta il materiale automaticamente.
- > Non cucire oltre il bordo del tessuto.
- > Per le estremità in tessuto con la funzione «Back-kick»-sollevare il morsetto degli aghi.
- > Alzare il piedino.
- > Tirare verso sinistra il filo dell'ago, tra la stoffa e il piedino, con lo strumento per fermare i punti di copertura con l'attrezzo di fissaggio del punto di copertura e tagliare.
- > Spostare la stoffa indietro e tagliare il filo del crochet.
 - La fine della cucitura è protetta.
- > Valutare il campione ed eseguire le necessarie regolazioni finché l'impostazione del punto non corrisponde alla combinazione dei materiali.

L'ottimizzazione dei punti fornisce assistenza per ottenere il punto perfetto. (vedi a pagina 103)

9.3 Eseguire una prova di cucito per il punto catenella

Presupposizione:

- «Inizio cucitura» è completato. (vedi a pagina 61)
- > Alzare il piedino.
- > Posizionare la stoffa sotto il piedino in modo che il piedino sia completamente sopra la stoffa.
- > Abbassare il piedino.

- > Premere il pedale e cucire lentamente. Guidare il tessuto solo leggermente, perché la macchina trasporta il materiale automaticamente.
- > Cucire oltre il margine del tessuto, per formare una catenella di filo.
- > Alzare il piedino.
- > Togliere la stoffa spostandola verso sinistra e tirare i fili sopra il tagliafilo.
 - La fine della cucitura è protetta.
- > Valutare il campione ed eseguire le necessarie regolazioni finché l'impostazione del punto non corrisponde alla combinazione dei materiali.

L'ottimizzazione dei punti fornisce assistenza per ottenere il punto perfetto. (vedi a pagina 103)

9.4 Ottimizzazione del punto

L'ottimizzazione dei punti fornisce assistenza per ottenere il punto «perfetto».

Presupposizione:

- La prova di cucito è stata eseguita.
- > Toccare l'«Ottimizzazione punto».
 - Le immagini dei punti difettosi sono disponibili per la selezione.



- > Confrontare il campione di cucito con i modelli di punto elencati e toccare il modello di punto corrispondente.
 - Vengono proposte misure correttive.

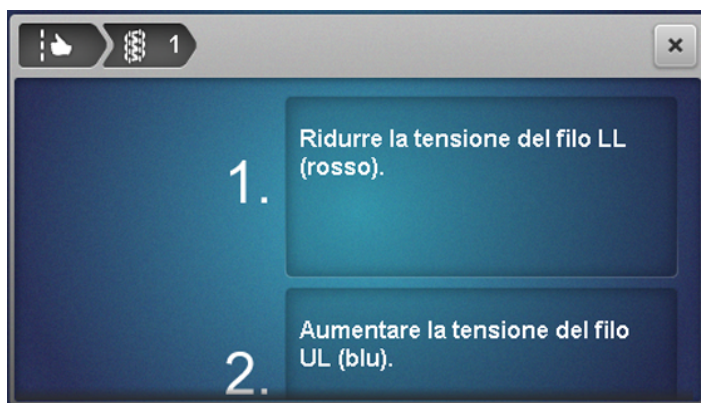

- > Dopo ogni impostazione, rivalutare la prova di cucito e ripetere la procedura fino a raggiungere il punto ottimale.

10 Cucito pratico

Le applicazioni più importanti per un progetto di cucito di successo sono descritte in questo capitolo. Sistemi di cucito più avanzati sono descritti nel Manuale della Taglia&Cuci BERNINA e possono essere acquistati presso il rivenditore locale.

10.1 Saldare il punto overlock

I punti sono fermati se vengono sopracuciti.

I punti di fissaggio sono particolarmente importanti se la cucitura non inizia o finisce in altre cuciture o altri orli.

Cucire un punto catenella overlock all'inizio del cucito

- > Cucire una catenella di filo di circa 5 – 8 cm.
- > Posizionare la stoffa sotto il piedino e cucire un punto.
- > Abbassare l'ago con la funzione «Back-kick».
- > Alzare il piedino.
- > Tirare con attenzione in avanti la catenella del filo e posizionarla sulla linea di cucitura.
- > Abbassare il piedino.
- > Cucire circa 4 cm sopra la catenella.



Cucire un punto catenella overlock alla fine del cucito

- > Eseguire alla fine della cucitura un punto oltre il bordo della stoffa.
- > Alzare gli aghi.
- > Alzare il piedino.
- > Tirare la stoffa con cautela indietro.
- > Girare il lavoro, mettendo il rovescio in alto.
- > Posizionare la stoffa sotto il piedino, gli aghi devono penetrare la stoffa con il primo punto.
- > Abbassare il piedino.
- > Cucire circa 1,5 – 2,5 cm sopra la cucitura precedente, senza tagliare i punti precedenti.
- > Far uscire il filo.



Fissare il punto overlock

- > Cucire la fine della catenella di ca. 10 cm oltre la fine della cucitura.
- > Tirare la catenella con un uncinetto o una ago grande attraverso i fili del crochet.



Annodare la catenella overlock

- > Annodare la catenella alla fine della cucitura, vicino alla stoffa.

10.2 Scucire il punto overlock

L'annodamento del filo dei crochet e degli aghi è molto facile da scucire.

- > Con l'aiuto della pinzette estrarre il filo dell'ago overlock destro RN dalla catenella, partendo dalla fine della cucitura.



- > Tirare fuori il filo dalla cucitura.

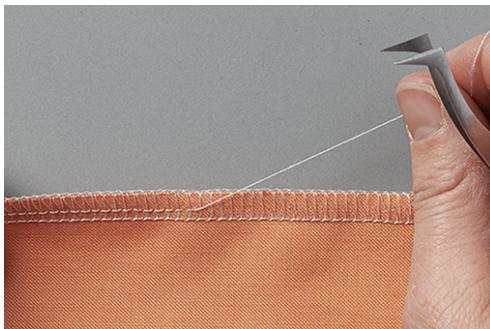

- > In caso di punti molto lunghi, tagliare il filo nel punto ed estrarlo un pezzo alla volta.
- > Rimuovere il filo dell'ago overlock sinistro nello stesso modo.
 - I fili dei crochet avvolgono il bordo senza sostegno e possono essere eliminati con facilità.



10.3 Fermare il punto di cucitura e catenella

I punti sono fermati se vengono sopracuciti. Fermare i punti è particolarmente importante se non iniziano o finiscono con altre cuciture o orli.

Fermare il punto di copertura e catenella

Per i punti di copertura e catenella, il primo punto è fermato automaticamente dai punti seguenti.

Fermare il punto di copertura alla fine della cucitura

- > Cucire l'orlo o la cucitura. Con cuciture circolari eseguire gli ultimi punti sopra i primi punti.
- > Alzare gli aghi e il piedino.
- > Tirare all'indietro i fili dell'ago tra il piedino e la stoffa con l'attrezzo di fissaggio del punto di copertura e tagliarli.



- > Spostare la stoffa indietro e tagliare il filo del crochet.
 - I punti sono fermati.

10.4 Disfare il punto di copertura

I punti di copertura sono intrecciati con filo del crochet e filo dell'ago.

- > Sul retro del tessuto, tirare il filo del crochet dalla catenella all'estremità della cucitura.

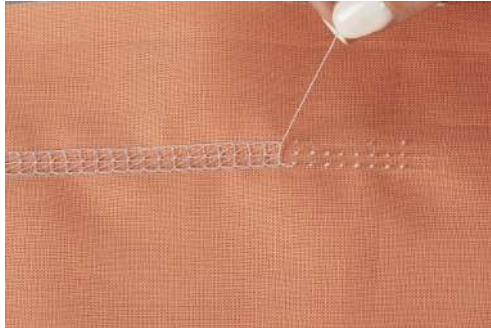

- > Sul lato anteriore del tessuto, rimuovere il filo dell'ago.
 - Il punto si scuce.

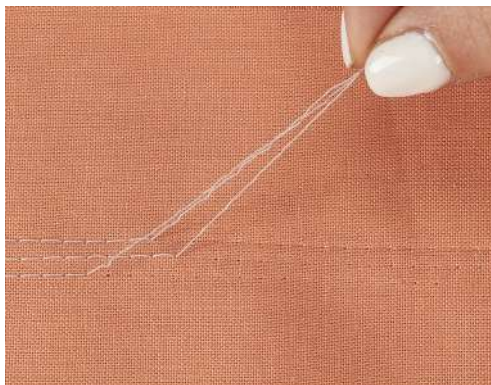

10.5 Disfare il punto catenella

I punti a catenella sono intrecciati con filo del crochet e filo dell'ago.

- > Tirare il filo del crochet all'estremità della cucitura della catenella sul rovescio.
- > Rimuovere il filo dell'ago sul davanti del tessuto.
 - Il punto si scuce.

10.6 Cucire il punto festone

Il punto festone è simile all'amato punto coperta o parigino, come finitura di bordi su coperte di lana, sciarpe o materiali spessi.

- > Infilare preferibilmente dei fili decorativi nel crochet e nell'ago.
- > Posizionare lungo il bordo del tessuto, sul diritto, lo stabilizzatore idrosolubile.
- > Cucire lungo il bordo del tessuto.



- > Alla fine del cucito, tirare lo stabilizzatore insieme al filo dell'ago verso destra, fino al bordo del tessuto.
 - La cucitura assomiglia al tipico punto festone ricamato a mano.



- > Sciogliere lo stabilizzatore idrosolubile in acqua.

10.7 Arricciare

L'arricciatura crea tante piccole pieghe nella cucitura.

Aumentare il trasporto differenziale

- > Configurare la macchina per un overlock a 4 fili.
- > Impostare il trasporto differenziale su «2».
- > Regolare la lunghezza punto su «4,5»
- > Cucire il tessuto con il lato su cui si desidera creare le pieghe rivolto in alto.
- > Cucire oltre il bordo del tessuto.



Tirare il filo dell'ago



Se i fili degli aghi sono di un colore leggermente diverso del colore dei fili dei crochet, la divisione dei fili diventa più facile.

I fili degli aghi sono in genere i fili più corti della catenella.

- > Configurare la macchina per un overlock a 4 fili.
- > Mettere il trasporto differenziale sul valore base.
- > Cucire il tessuto con il lato su cui si desidera creare le pieghe rivolto in alto.
- > Lasciare una catenella lunga alla fine della cucitura.
- > Estrarre il filo/i fili dalla catenella.

- > Tirare il filo/i fili dell'ago e suddividere regolarmente le pieghe sulla cucitura.



10.8 Cucire angoli esterni

Metodo 1

- > Impostare la macchina per il punto overlock a 2, 3 o 4 fili.
- > Cucire lungo il margine del tessuto, appena oltre l'angolo.
- > Girare il tessuto e cucire sopra il margine cucito in precedenza.
- > Fermare la catenella. (vedi a pagina 105)



Metodo 2

- > Intagliare il margine per la larghezza di cucito del successivo angolo nella direzione di cucito (lunghezza piedino).

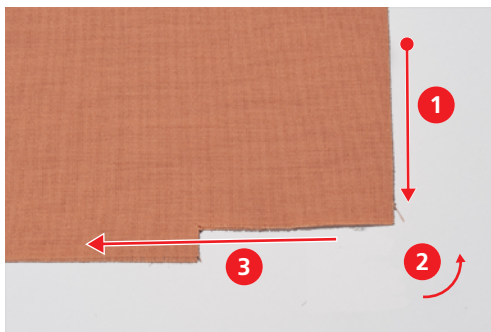

- > Cucire il bordo fino all'angolo di taglio.
- > Cucire un punto oltre il bordo del tessuto ed arrestare la macchina.
 - Gli aghi sono nella posizione più alta.
- > Alzare il piedino.
- > Spostare la leva di selezione dell'orlo arrotolato sulla posizione «R».
 - I fili si staccano dalla linguetta.
- > Girare il tessuto in senso antiorario.
 - Il taglio del margine si trova sotto il piedino, nella direzione di cucito.

- > Spostare la levetta di selezione orlo arrotolato sulla posizione «O».
- > Infilare l'ago con il «Back-kick» nella stoffa.
- > Riavvolgere i fili lenti sui coni di filo e tenderli.
- > Abbassare il piedino e continuare a cucire.



10.9 Cucire angoli interni

- > Impostare la macchina per il punto overlock a 2 o 3 fili.



- > Marcare con una penna per tessuti le linee di cucitura su entrambi i lati dell'angolo per circa 5cm.



- > Cucire finché il coltello non arriva all'angolo.



- > Posizionare l'ago con il «Back-kick» nella stoffa.
- > Alzare il piedino.
- > Tirare con cautela l'angolo finché è dritto, piegando in avanti il tessuto.
- > Abbassare il piedino.
- > Continuare a cucire finché gli aghi non raggiungono l'angolo.
- > Posizionare gli aghi esattamente nell'angolo interno con il «Back-kick» per fissare il tessuto.
- > Sollevare il piedino e piegare la stoffa all'indietro.
- > Abbassare il piedino e continuare a cucire.



10.10 Cucire le curve interne

Scollature, ripieghi e giromanica presentano delle curve interne. Si può evitare di ritagliare o intagliare i margini delle curve, cucendoli con un punto overlock.

- > Impostare la macchina per il punto overlock a 3 o 4 fili.
- > Tirare con attenzione l'arrotondamento durante la cucitura.



10.11 Cucire le curve esterne e in cerchi

Grazie al trasporto differenziale la cucitura può essere adattata a bordi piatti, arrotondati, per una cucitura perfetta, senza deformazioni.

- > Tagliare via il margine di cucitura in un punto, nella lunghezza del piedino.



- > Iniziare e terminare la cucitura all'altezza del margine tagliato.
 - se si formano increspature: Impostare il trasporto differenziale tra 1,5 – 2.
 - se si formano pieghe: Impostare il trasporto differenziale tra 0,7 – 1.
- > Alla fine della cucitura cucire 1 – 2 punti sopra l'inizio della cucitura.
- > Abbassare l'ago ed alzare il piedino.
- > Girare il tessuto verso sinistra.

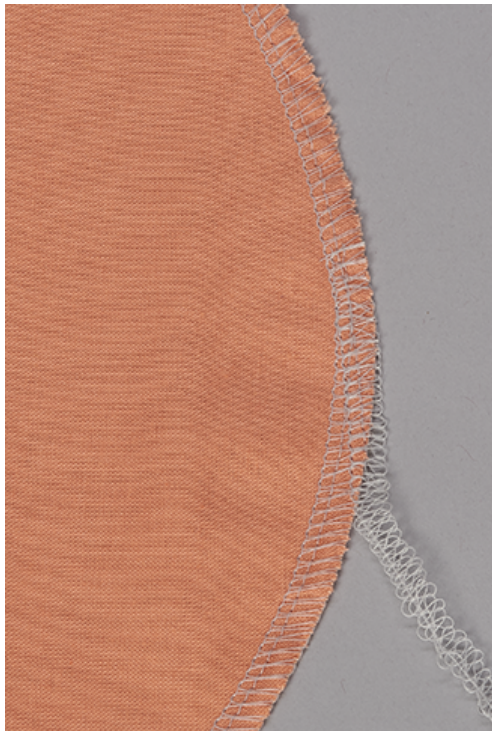

- > Abbassare il piedino e cucire una curva acuta oltre il tessuto.

10.12 Cucire orli

Il punto di copertura si adatta perfettamente per gli orli su materiale elastico e a maglia.

Presupposizione:

- La macchina è pronta per il punto di copertura.
- > Segnare la larghezza desiderata dell'orlo (rovescio contro rovescio) e stirare l'orlo.
- > Posizionare il davanti della stoffa sotto il piedino.
- > Guidare il bordo dell'orlo lungo la marcatura della copertura del punto di copertura e cucire insieme.
 - L'orlo è cucito e allo stesso tempo rifinito sul lato inferiore del tessuto.



- > Tagliare il margine di cucitura in eccesso.

10.13 Punto di collegamento piatto

- > Avviare e regolare la macchina per il punto di copertura o catenella.
- > Adattare la lunghezza del punto alla stoffa.
- > Posizionare la stoffa sotto il piedino ed abbassare il piedino.
- > Eseguire la cucitura.
- > Per cucire linee parallele o bordini, utilizzare il bordo del piedino sinistro o destro o la scala sull'inserto del punto di copertura

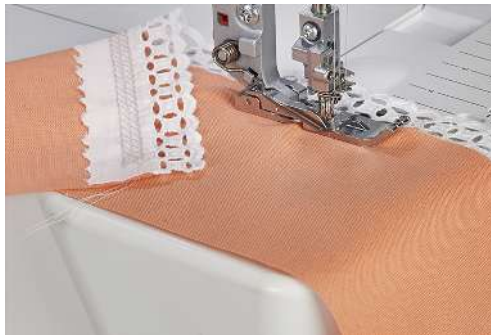

11 Cura e manutenzione

11.1 Firmware

Selezionare la lingua

Selezionando una delle lingue elencate, tutte le visualizzazioni e gli aiuti vengono modificati di conseguenza. (vedi a pagina 27)

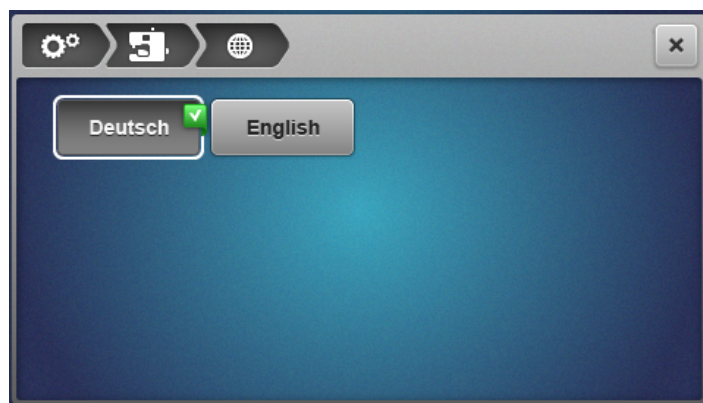

Informazioni sul firmware

Questa schermata viene utilizzata dal rivenditore per ottenere informazioni importanti sulla macchina.

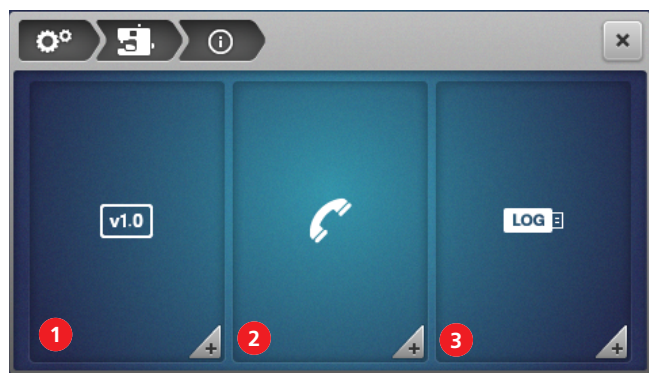

1 «Versione del firmware»

3 «Dati dell'assistenza»

2 «Dati del rivenditore»

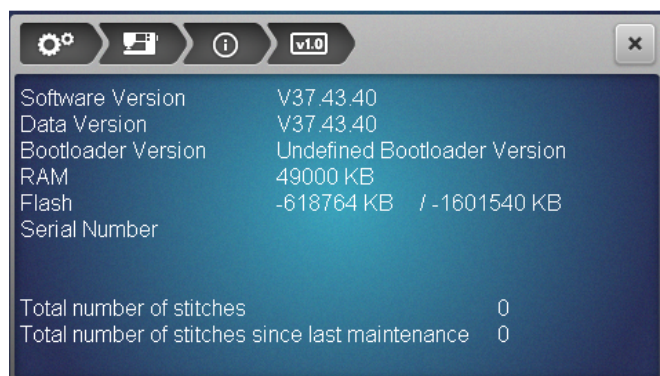

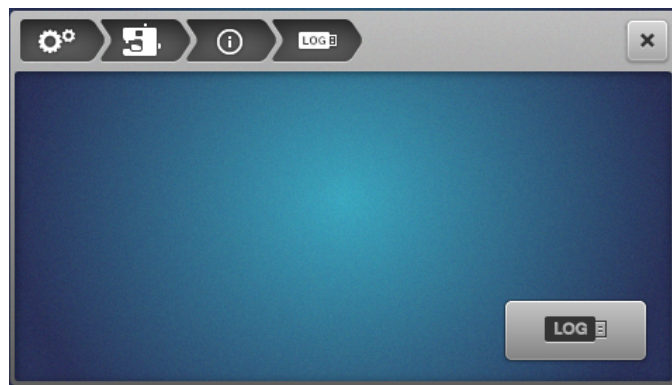
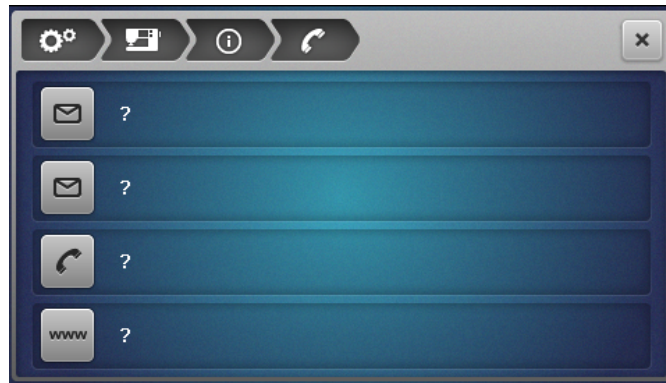

Ripristinare le impostazioni di fabbrica

L'impostazione di fabbrica serve a resettare il software allo stato di consegna. Tutti i dati salvati vengono cancellati e non possono essere ripristinati. Se i dati della memoria personale devono rimanere disponibili, devono essere salvati sulla chiavetta USB. (vedi a pagina 116)



- 1 «Cancellare la memoria temporanea» 2 «Impostazione di fabbrica»

> Per cancellare **solo** il contenuto della memoria personale, toccare il riquadro (1) e confermare l'operazione.

- > Per cancellare **tutti** i dati (memoria personale e memoria di sistema) toccare il riquadro (2) e confermare l'operazione.

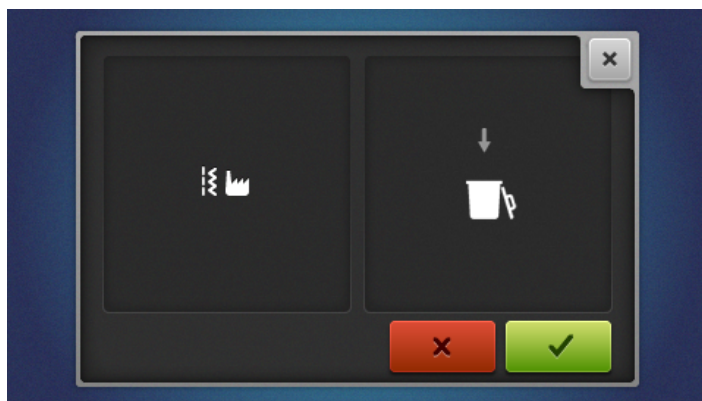

Aggiornare il firmware



- 1 «Backup dei dati»
 2 «Avviare l'aggiornamento»
 3 «Importare i dati»

Scaricare l'aggiornamento del firmware

Scaricare l'ultima versione del firmware da www.bernina.com e preparare le istruzioni di installazione secondo l'aggiornamento del firmware.

Fare il back-up dei dati/Importare i dati

Solitamente i dati dalla memoria personale e le impostazioni di sistema modificate sono acquisiti con l'aggiornamento del software. La perdita di dati può essere evitata effettuando un backup dei dati e delle impostazioni sulla chiavetta USB BERNINA prima dell'aggiornamento e importandoli nuovamente nella macchina dopo l'aggiornamento.

Si consiglia inoltre di eseguire un backup dei dati prima di ripristinare le impostazioni di fabbrica del software.

Backup dei dati su una chiavetta USB



Presupposizione:

- La chiavetta USB è inserita.
- > Per effettuare il back-up di dati personali ed impostazioni, toccare leggermente «Dati su USB».
- > Rimuovere la chiavetta USB o continuare con l'aggiornamento del firmware. (vedi a pagina 117)

Caricare i dati sulla macchina

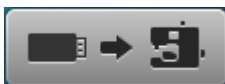

Presupposizione:

- La chiavetta USB con i dati di back-up è inserita.
- > Per importare i dati salvati e le impostazioni, toccare leggermente, «USB sulla macchina».
- > Togliere la chiavetta USB.

Avviare l'aggiornamento del firmware

Presupposizione:

- L'ultima versione del firmware viene scompattata secondo le istruzioni di installazione dell'aggiornamento del firmware e memorizzata sulla chiavetta USB.
- I dati personali (se lo si desidera) vengono salvati sulla chiavetta USB prima dell'aggiornamento.
- > Inserire la chiavetta USB nell'apposita connessione.
- > Toccare «Update».



- Attendere che l'aggiornamento del firmware sia completato.

ATTENZIONE

Aggiornamento incompleto a causa della rimozione della chiavetta USB BERNINA troppo presto

Se il software non è aggiornato o non è completamente aggiornato, la macchina non può essere utilizzata.

- > Non rimuovere la chiavetta USB BERNINA fino a quando l'aggiornamento non è stato completato con successo.

- > Importare i dati salvati, se disponibili.
- > Togliere la chiavetta USB.

Calibrare lo schermo

Lo scopo della calibrazione dello schermo è quello di indicare allo schermo dove si trovano i punti di contatto corretti. Questo può essere fatto soprattutto se lo schermo non reagisce più correttamente al tocco.

- > Toccare Calibrare lo schermo.
 - Appare il display con un mirino.
- > Toccare il punto esatto in cui il mirino si interseca con lo stilo.

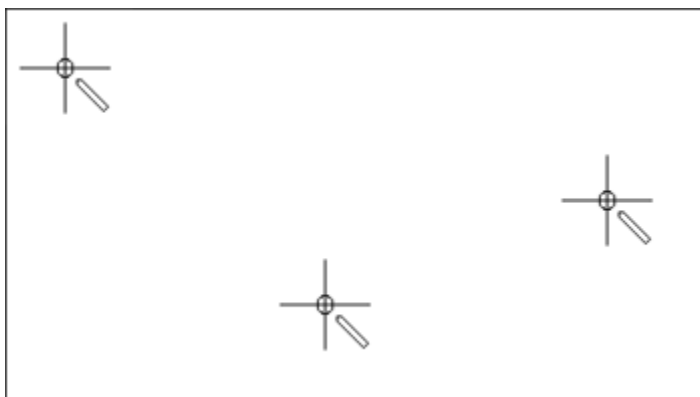

- > Ripetere questa procedura fino a quando non scompare il mirino.

11.2 Macchina

Pulire la macchina

La longevità della macchina può dipendere anche dalla qualità della sua manutenzione. La macchina può essere pulita con un panno umido senza detersivo. Per il normale uso domestico, si consiglia di fare revisionare la macchina una volta all'anno presso un rivenditore BERNINAcertificato.

ATTENZIONE

Danno causato dalla pulizia con aria compressa

L'uso di spray o aria compressa per la pulizia può danneggiare la macchina in modo permanente. Una riparazione da parte del rivenditore/tecnico BERNINA è necessaria.

- > Rimuovere i residui di stoffa e filo con l'aspirapolvere, mettendo una spazzola morbida.

- > Liberare regolarmente l'area degli aghi e dei crochet da residui di polvere, tessuto e filo.

- Ago, barra ago
- Piedino
- Griffe del trasporto (da sopra)
- Coltello
- Zona interna del braccio libero
- Display

Ausili consigliati per la pulizia:

- Pennello
- Pinzette BERNINA
- Aspirapolvere con spazzola morbida

Pulire l'area dei crochet.

Durante il cucito overlock, nell'area dei crochet si accumulano residui di polvere, tessuto e filo che devono essere eliminati regolarmente.

Presupposizione:

- Il piedino è alzato.
 - Gli aghi sono nella posizione più alta.
 - Spegner la macchina.
- > Rimuovere la soletta del piedino.
 > Svitare le viti della placca ago con il cacciavite Torx T10.
 > Rimuovere la placca ago dal braccio libero.

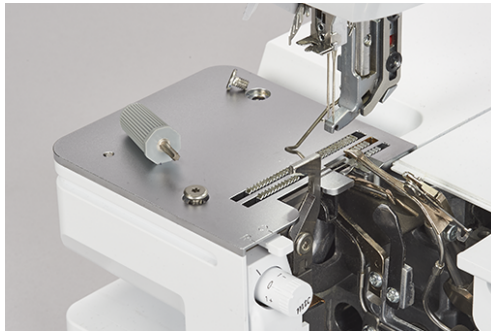

- > Rimuovere il coperchio pulizia sul braccio libero.

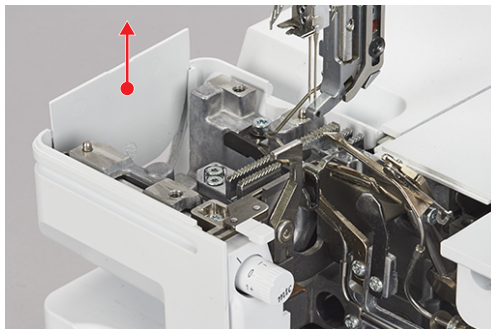

- > Rimuovere con un pennellino o un aspirapolvere residui di polvere, tessuto e filo.

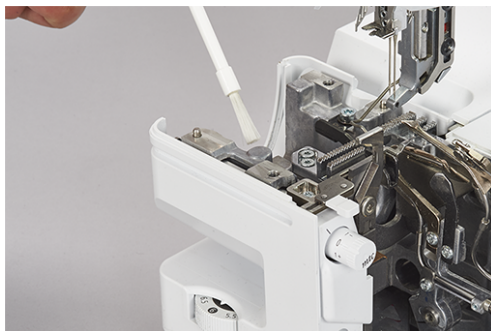

- > Far scorrere verso l'interno il coperchio di pulizia.
 > Fissare e avvitare la placca ago.
 > Girare lentamente il volantino per accertarsi che il coltello, l'ago e le griffe del trasporto si possano muovere liberamente.

Pulire i condotti d'aria

ATTENZIONE

Danno causato da liquido nel sistema dell'infilatura ad aria



La pompa dell'infilatura ad aria subisce danni permanenti dall'introduzione di liquidi. Una riparazione da parte del rivenditore/tecnico BERNINA è necessaria.

- > Proteggere gli ugelli dei condotti d'aria da liquidi.

Rimuovere regolarmente polvere e residui di filo dai condotti dell'infilatura ad aria.

Presupposizione:

- Per la pulizia utilizzare un filo spesso (ad es. Amann Saba C spessore 30) di ca. 1 m.
- > Inserire il filo nell'ugello del condotto d'aria.
- > Per pulire i condotti dell'aria, tenere il filo da ambedue le estremità e tirarlo avanti e indietro diverse volte.
- > Rimuovere il filo nella direzione di scorrimento, tirandolo dalla parte del crochet.
- > Ripetere il processo per l'altro condotto d'aria con un filo pulito.

Pulire lo schermo

- > Pulire lo schermo con un panno in microfibra morbido, leggermente umido.

Pulire i piedini a ventosa

La pulizia dei piedini a ventosa impedisce alla macchina di muoversi sul tavolo durante il cucito ad alta velocità.

- > Rimuovere polvere e residui di filo dai piedini a ventosa con un panno umido.

Lubrificare la macchina

- > Lubrificare il giunto del crochet superiore con 1 – 2 gocce dell'olio per taglia&cuci BERNINA in dotazione.



12 Errori e anomalie

12.1 Risolvere problemi di funzionamento

Difetto	Causa	Soluzione
Lo schermo reagisce con difficoltà al contatto	Lo schermo è disallineato	> Calibrare lo schermo. (vedi a pagina 118)
Il punto è irregolare	La tensione del filo non è corretta.	> Adattare la tensione del filo. (vedi a pagina 78)
	Lo spessore dell'ago è sbagliato.	> Adattare lo spessore dell'ago al tessuto/al filo. (vedi a pagina 62)
	L'infilatura è sbagliata.	> Infilare la macchina nuovamente. (vedi a pagina 87)
	La stoffa è stata tirata durante il cucito.	> Non tirare il tessuto; guidarlo regolarmente.
	Il piedino è allentato.	> Fissare il piedino. (vedi a pagina 44)
	I condotti dell'infilatura ad aria sono sporchi.	> Pulire i condotti d'aria. (vedi a pagina 120)
L'ago si spezza	L'ago è difettoso.	> Sostituire gli aghi. (vedi a pagina 46)
	La stoffa è stata tirata durante il cucito.	> Non tirare il tessuto; guidarlo regolarmente.
	Lo spessore dell'ago è sbagliato.	> Sostituire l'ago. (vedi a pagina 46)
	La posizione dell'ago non è corretta.	> Adattare lo spessore dell'ago al tessuto/al filo. (vedi a pagina 63)
	Il piedino è allentato.	> Fissare il piedino. (vedi a pagina 44)
	Il sistema ago è sbagliato.	> Inserire l'ago del sistema ELx705 CF o HAx1. (vedi a pagina 63)
La formazione di arricciatura non è voluta	La tensione del filo non è corretta.	> Adattare la tensione del filo. (vedi a pagina 78)
	Gli aghi sono difettosi.	> Inserire un nuovo ago. (vedi a pagina 46)
	Il trasporto differenziale è sbagliato.	> Impostare il trasporto differenziale tra 0,7 – 1. (vedi a pagina 79)
La formazione di increspature non è voluta	Il trasporto differenziale è sbagliato.	> Impostare il trasporto differenziale tra 1 – 2. (vedi a pagina 79)

Difetto	Causa	Soluzione
Punti saltati	Lo spessore dell'ago è sbagliato.	> Adattare lo spessore dell'ago al tessuto/al filo. (vedi a pagina 63)
	L'infilatura non è corretta.	> Infilare la macchina nuovamente. (vedi a pagina 87)
	L'ago è difettoso.	> Inserire un nuovo ago. (vedi a pagina 46)
	La posizione dell'ago non è corretta.	> Inserire l'ago correttamente. (vedi a pagina 46)
Rotture filo	L'infilatura è sbagliata.	> Infilare la macchina nuovamente. (vedi a pagina 87)
	L'ago è storto.	> Inserire un nuovo ago. (vedi a pagina 46)
	La tensione del filo non è corretta.	> Adattare la tensione del filo. (vedi a pagina 87)
	Il filo superiore è aggrovigliato.	> Controllare la bobina portafilo. (vedi a pagina 38)
	Il supporto guidafilo non è estratto completamente.	> Estrarre il guidafilo completamente. (vedi a pagina 38)
La macchina non cuce	L'alimentazione elettrica è disinserita.	> Collegare la macchina. (vedi a pagina 37)
	L'interruttore principale è su off.	> Accendere la macchina. (vedi a pagina 37)
	La macchina è surriscaldata.	> Spegnerla e farla raffreddare per circa 10 – 15 minuti. (vedi a pagina 37)
Tessuto ammassato	La pressione del piedino è sbagliata.	> Allentare la pressione del piedino. (vedi a pagina 85)

13 Conservazione e smaltimento

13.1 Custodia della macchina

Custodire la macchina correttamente, nel tempo influisce sulla sua longevità e funzionalità.

- > Non conservare la macchina all'aperto.
- > Proteggere la macchina dagli agenti atmosferici.
- > Per rimettere in funzione la macchina dopo un periodo di non utilizzo, toglierla dal cartone e lasciarla per circa 1 ora a temperatura ambiente.

13.2 Trasportare la macchina

Per spostare la macchina o per un trasporto più lungo, si consiglia di procedere come segue.

- > Inserire il supporto guidafile telescopico del portarocchetto completamente verso il basso.
- > Abbassare il piedino.
- > Rimuovere i cavi di collegamento.
- > Sollevare e trasportare la macchina afferrandola dalla maniglia sotto il volantino.

13.3 Smaltimento della macchina

BERNINA International AG si sente impegnata nella tutela dell'ambiente. Ci sforziamo di aumentare la compatibilità ambientale dei nostri prodotti migliorando continuamente la loro configurazione e tecnologia di produzione.

Se la macchina non è più necessaria, smaltirla nel rispetto dell'ambiente secondo le normative nazionali o portarla al più vicino rivenditore BERNINA. Non gettare questo prodotto nella spazzatura.

14 Dati tecnici

Denominazione	Valore	Unità
Numero dei punti	27	
Numero dei crochet	3	
Numero di posizioni degli aghi	1 – 5	
Sistema aghi	ELx705 CF	
Spessore dell'ago	70 – 90 (10 – 14)	
Trasporto differenziale	0,7 – 2	
Spessore tessuto massimo	6 (0,41)	mm (in)
Lunghezza punto	0,8 – 4,5 (0,03 – 0,18)	mm (in)
Larghezza taglio dell'ago overlock sinistro LN	5 – 9 (0,19 – 0,35)	mm (in)
Larghezza taglio dell'ago overlock destro RN	3 – 7 (0,11 – 0,27)	mm (in)
Velocità	250 – 1'350	Punti al minuto
Misure senza guidafile allungabile	43 x 28 x 41 (16,92/11,02/16,14)	cm (in)
Misure con piano supplementare/recipiente per ritagli di tessuto	57 x 35 x 65 (22,44/13,78/25,59)	cm (in)
Peso macchina	13,4 (29,54)	kg (lb)
Peso, nel cartone	≈18,8 (41,45)	kg (lb)
Potenza	140	Watt
Tensione di ingresso	100 – 240 (50 – 60)	Volt (Hz)
Classe di protezione (elettrotecnica)	II	
Data di produzione	Visibile sulla targhetta sotto «Codice».	

Indice

A

Accessori in dotazione	22, 24
Accessori in scatola porta accessori standard.....	25
Accessori nell'ampliamento scatola porta accessori	26
Adattamento dei valori	28
Aggiornamento del firmware	58, 116
Aghi CS (punti di copertura).....	14
Aghi OL (Overlock).....	14
Ago difettoso.....	65
Ago, filo e tessuto.....	61, 63
Allungare.....	82
Alzare/abbassare il piedino.....	42
Alzare/abbassare il piedino con la ginocchiera	43
Alzare/abbassare l'ago	49
Andamento rallentato.....	89
Arricciare	81
Arricciare/Raccogliere.....	81

B

Back-kick	42, 49
Back-up dei dati.....	116
Binario guida	19
Braccio libero.....	13

C

Calibrare lo schermo.....	58, 118
Cambiare gli aghi.....	46
Cambiare la soletta	44
Canale guida filo per punto di copertura.....	13
Cancellare il punto.....	73
Cavo infilacrochet.....	93
Chiavetta USB.....	116
clr.....	31
Collegamento del condotto dell'aria on/off	17
Collegare il pedale	40
Collegare la macchina.....	37
Colore di sfondo della schermata Cucito.....	58
Coltello.....	16
Coltello on/off	13
Condotto dell'aria crochet catenella.....	16
Condotto dell'aria crochet inferiore.....	16

Condotto dell'aria crochet superiore	16
Coni	38
Connessione USB.....	18
Controllo del filo mtc.....	84
Coperchio.....	49
Coperchio del braccio libero.....	54
Coperchio del crochet.....	13, 17, 49
Coperchio infilatura	13, 17, 49
Coperchio pulizia sul braccio libero	13, 119
Copertura del crochet superiore.....	16, 77
Copertura leva tendifilo	13
Crochet catenella.....	16
Crochet inferiore.....	16
Crochet superiore	16
Crochet superiore on/off.....	17
Custodia	123

D

Deviazione infilatura ad aria	17, 91
Disco svolgifilo.....	39
Display.....	13

E

eco	31
Eeguire il back-up dei dati	116

F

Fermare i punti	106
Filati cerati	62, 89
File log.....	114
Filo del crochet	62
Filo dell'ago	62
Finestrino posizione ago.....	14
Firmware	
Adattamento dei valori.....	28
attivare/disattivare una funzione.....	28
Navigazione	27
Fissare il punto catenella overlock	105
Foro innesto per il recipiente dei ritagli di tessuto.....	13
Foro innesto per la ginocchiera alzapiedino.....	13
funzione	
attivare/disattivare	28

G

Gambo del piedino	14
Griffe del trasporto	14
Guida al cucito.....	31, 32, 73
Guida filo.....	13
Guida filo sul frontale	13
Guida sul morsetto degli aghi	14

H

Help.....	31
Home	30

I

Illuminazione	13
Importare i dati	116
Impostare il suono	57
Impostare la velocità di cucito	56
Impostare l'illuminazione	57
Impostazione della luminosità dello schermo.....	57
Impostazione di fabbrica	58, 115
Indirizzo del rivenditore.....	114
Informazione sulla versione di firmware	58, 114
Inizio cucitura	61
Insero di copertura coltello/punto di copertura.....	13
Insero punto di copertura	17
Interruttore principale	18

L

Leva a ginocchiera	43, 53
Leva alzapiedino	19
Leva di selezione orlo arrotolato	16, 83

M

Maniglia	19
Manopola regolazione mtc	16
Memoria personale.....	72
Modalità eco.....	32, 60
Modalità Esperto.....	32
Modalità guidata	32
Modello di sfondo della schermata Cucito.....	58
Molla del piedino.....	14
Morsetto degli aghi.....	14, 45

N

Navigazione	27
-------------------	----

O

Olio per taglia&cuci.....	120
---------------------------	-----

P

Perno guida filo	13
Perno portafilo.....	19
Personalizzare la schermata Cucito.....	58
Piano supplementare	55
Piedino standard di copertura	15
Piedino standard Overlock/punto di copertura.....	14
Placca ago	14
Porta accessori.....	17
Portaconi	39
Portarocchetto	19, 38
Preso di connessione per cavo di pedale.....	18
Preso di connessione per cavo di rete	18
Pressione del piedino	85
Programma Setup.....	31
Protezione bambini.....	32, 60
Protezione coltello	17, 49
Prova di cucito	102
Pulire l'area dei crochet.....	119
Pulsante rilascio del piedino a soletta	19
Punta spilli	17
Punto overlock.....	66

R

Raccogliere	81
Rapporto ago-filo.....	62
Regolare la larghezza del punto	86
Regolazione della tensione del filo, di precisione	13
Rete per rocchetto	40
Rinominare il punto	73
Risoluzione di problemi	121
Rocchetti	38
Rocchetti per uso domestico	38
Rotella posizione del coltello	13
Rotella pressione del piedino.....	19
Ruotare il piedino verso l'interno e l'esterno.....	44

S

Salvare il punto.....	72
Scegliere il filo.....	61
Scelta dei punti.....	71
Schema infilatura.....	17, 87
Schermata Home.....	31
schermo	
pulire.....	120
Selezionare l'ago.....	63
Selezione del tessuto.....	61
Selezione lingua.....	58, 114
Smaltimento della macchina.....	123
Sollevarla punta del piedino.....	43
Sovrascrivere il punto.....	72
Spiegazione dei simboli.....	10
Stilo touchscreen.....	26
Supporto guidafiletelescopico.....	19, 38
Supporto magnetico per stilo touchscreen.....	18

T

Tagliafile.....	13, 19, 53
Targhetta.....	18
Testo di benvenuto.....	58
Trasporto differenziale.....	79
Tutela ambientale.....	9
Tutorial.....	31, 32

U

Ugelli infilatura ad aria.....	17
Uso del pedale.....	41

V

Volantino.....	18, 52
----------------	--------

in partnership with

Mettler[®]

BERNINA International AG | CH-8266 Steckborn Switzerland | www.bernina.com | © Copyright by BERNINA International AG

1026025.00A.03
2020-04 IT

made to create **BERNINA**