



BERNINA L 890

Инструкция пользователя



Дорогая клиентка BERNINA, дорогой клиент BERNINA,

Примите наши поздравления в связи с приобретением оверлока BERNINA!

Вы решили приобрести машину BERNINA, сделав правильный выбор, машину, которая многие годы будет приносить Вам радость. Так как более ста лет наша семья работает для того, чтобы доставить максимальное удовлетворение нашим клиенткам и клиентам. Я лично испытываю чувство гордости, предлагая Вам продукцию высшего качества и швейцарской точности, швейную технологию, ориентированную на будущее, а также полномасштабную службу поддержки нашей техники. BERNINA с новой серией оверлоков начинает выпуск сверхсовременных моделей, разработанных нашими инженерами в Швейцарии. Кроме высочайших требований к современной технологии на первом месте стоял также дизайн продукта, ведь в конечном итоге мы продаем свои продукты креативным людям, таким как Вы, которые ценят не только высокое качество, но также и язык форм. К примеру, наши модели оверлока впервые снабжены рукавной платформой, знакомой всем по классическим швейным и вышивальным машинам BERNINA. Это и многое другое гарантирует Вам новый мир работы с оверлоком. Наслаждайтесь креативным шитьем и оверлоком с машиной BERNINA и получите информацию о разнообразных принадлежностях. Вдохновляйтесь новыми швейными проектами и посещайте наш сайт www.bernina.com. Получите информацию о дополнительных предложениях услуг и сервиса у нашего хорошо обученного персонала специализированного магазина BERNINA. Я желаю Вам творческого вдохновения при работе с Вашей новой машиной BERNINA.

Х.П. Ульчи

Владелец компании

BERNINA International AG

CH-8266 Штекборн/Швейцария



Содержание

1	Важные указания по технике безопасности	7		
	Основные указания	10		
2	Оверлок Му BERNINA	12		
2.1	Введение	12		
2.2	Контроль качества BERNINA	12		
2.3	Добро пожаловать в мир BERNINA	12		
2.4	Обзор машины	14		
	Обзор спереди	14		
	Обзор области иглы	15		
	Обзор области петлителя	17		
	Обзор области заправки нитки	18		
	Обзор сбоку	19		
	Обзор сзади	20		
	Символы машины	21		
	Базовые значения	22		
2.5	Обзор стандартных принадлежностей	23		
	Прилагаемые принадлежности	23		
2.6	Обзор дисплея	27		
	Обслуживание ПО	27		
	Структура экрана	29		
	Главный экран	30		
	Экран шитья	31		
3	Настройка машины	35		
3.1	Включение машины и подключение ее к сети	35		
	Подключение швейной машины к электрической сети	35		
	Включение/отключение машины	35		
3.2	Катушкодержатель	36		
	Подготовка телескопического нитенаправителя	36		
	Установка катушкодержателя	37		
	Установка нитесматывающей шайбы	37		
	Использование сетки для катушек	38		
3.3	Пусковая педаль	38		
	Подсоединение пусковой педали	38		
	Нажатие пусковой педали	39		
3.4	Прижимная лапка	40		
	Перевод лапки в верхнее/нижнее положение	40		
	Поднятие кончика лапки	40		
	Перевод лапки в верхнее/нижнее положение коленным рычагом	41		
	Отвод лапки в сторону/ возврат в исходное положение	41		
	Замена подошвы лапки	42		
3.5	Область иглы	43		
	Иглодержатель	43		
	Замена иглы	43		
	Ручная заправка иглы ниткой	45		
	Перевод игл в верхнее/нижнее положение	46		
	Установка остановки иглы в верхнем/нижнем положении	46		
3.6	Крышки машины	46		
	Открывание/закрывание крышки нитевдевателя	47		
	Открывание/закрывание крышки петлителей	47		
	Установка/снятие вставки для защитного покрытия ножей	48		
	Установка/снятие вставки для плоского шва	49		
3.7	Маховик	49		
3.8	Помощь при шитье	50		
	Использование нитеобрезателя	50		
	Установка/снятие коленного рычага	50		
	Установка/снятие мусоросборника	51		
	Установка/снятие крышки рукавной платформы	51		
	Установка/снятие приставного столика	52		
	Установка/снятие направителя шва	52		
4	Инсталляция ПО	53		
4.1	Программа Setup	53		
	Установка скорости шитья	53		
	Настройка яркости экрана/подсветки	54		
	Установка звука	54		
	Настройка ПО	55		
	Персонализация экрана шитья	55		
	Контроль лапки	56		
4.2	Вызов учебной программы	56		
4.3	Активирование режима есо	57		
5	Начало шитья	58		
5.1	Перед началом шитья проверить	58		
5.2	Выбор материала	58		
5.3	Выбор нитки	58		
	Выбор игольных ниток	59		
	Выбор ниток петлителей	59		
5.4	Выбор иглы	60		
	Обзор игл	61		



Распознавание поврежденных игл	62	Заправка ниток петлителя с вспомогательной ниткой	89
5.5 Фиксирование слоев ткани	62	Обход пневмозаправки	90
6 Стежок	63	Использование проволоки для вдевания нитки	91
6.1 Вид стежка	63	8.3 Заправка игольных нитей	93
Оверлочная строчка	63	Заправка левой оверлочной игольной нитки LN/желтый	93
Плоский шов	66	Заправка правой оверлочной игольной нитки RN/зеленый	94
Цепной шов	66	Заправка левой игольной нитки для плоского шва LC/желтый	95
Комбинированный шов	67	Заправка средней иглы для плоского шва CC/зеленый	96
6.2 Выбор строчки на экране	68	Заправка правой иглы для плоского шва RC/синий ..	97
Прямой выбор стежка	68	8.4 Замена ниток	98
Выбор стежка из персональной памяти	69	Завязывание узлом толстой нитки	98
Использование рекомендации стежка консультанта по шитью	70	Замена верхней нитки	99
7 Установки на машине	71	Замена ниток петлителя	100
7.1 Подготовка машины к оверлоку или к комбинированному оверлочно-цепному шву	71	9 Пробное шитье	101
7.2 Подготовка машины к плоскому или цепному шву	71	9.1 Выполнение пробного шитья для оверлочной строчки	101
7.3 Установка ножа	72	9.2 Выполнение пробного шитья для плоского шва ..	101
Включение/отключение ножа	72	9.3 Выполнение пробного шитья для цепного шва ..	101
Регулировка ширины обрезки	73	9.4 Оптимизатор стежка	102
7.4 Включение/отключение верхнего петлителя	74	10 Практичный оверлок	103
7.5 Установка/снятие крышки верхнего петлителя ..	75	10.1 Закрепление оверлочной строчки	103
7.6 Регулировка натяжения нитки	76	Вшивание цепочки нитей оверлочного шва в начале шва	103
7.7 Регулировка дифференциальной подачи	77	Вшивание цепочки нитей оверлочного шва в конце шва	103
7.8 Установка рычажка выбора ролевого шва «O/R»	81	Закрепление цепочки нитей оверлочного шва	104
Оверлочный шов «O»	81	Завязывание узлом цепочки нитей оверлочного шва	104
Ролевой шов «R»	81	10.2 Распарывание оверлочного шва	104
7.9 Регулировка микро-контроля нити (mtc)	82	10.3 Закрепление плоского и цепного шва	105
7.10 Регулировка прижима лапки	83	Закрепление плоского и цепного шва в начале строчки	105
7.11 Установка ширины строчки	84	Закрепление плоского шва в конце шва	105
Изменение ширины строчки позицией иглы	84	10.4 Вспарывание плоского шва	105
Изменение ширины строчки позицией ножа	84	10.5 Вспарывание цепного шва	106
7.12 Регулировка длины стежка	84	10.6 Выполнение фестонного шва	106
8 Вдевание нитки	85	10.7 Сосбаривание	107
8.1 Подготовка заправки ниток	86	Увеличение значения дифференциальной подачи ..	107
8.2 Пневмозаправка One-step BERNINA	87	Вытягивание игольной нитки	107
Выполните медленное движение	87	10.8 Обработка внешних уголков	108
Заправка нитей петлителя UL/синий, LL/красный, CL/фиолетовый	88		



10.9	Обработка внутренних углов	109
10.10	Шитье внутренних закруглений	110
10.11	Шитье внешних закруглений и кругов	110
10.12	Шитье кромки	111
10.13	Плоский соединительный шов	112
11	Уход и чистка	113
11.1	Встроенное ПО	113
	Выбор языка	113
	Информация к ПО	113
	Восстановление заводских установок	114
	Актуализация ПО	115
	Калибровка экрана	117
11.2	Машина	117
	Чистка машины	117
	Чистка механизма челнока	118
	Чистка труб пневмозаправки	119
	Чистка дисплея	119
	Чистка присосок	119
	Смазка машины	119
12	Ошибки и неполадки	120
12.1	Устранение неполадок	120
13	Хранение и утилизация	122
13.1	Хранение машины	122
13.2	Транспортировка машины	122
13.3	Утилизация машины	122
14	Технический паспорт	123
	Алфавитный указатель	124



Важные указания по технике безопасности

Соблюдайте следующие основные указания по технике безопасности при использовании Вашей машины. Перед использованием этой машины ознакомьтесь с инструкцией по эксплуатации.

ОПАСНО!

Для предотвращения электрического удара:

- Никогда не следует оставлять без присмотра машину с вставленной в розетку штепсельной вилкой.
- Всегда извлекайте штепсельную вилку из розетки после окончания работы и перед чисткой компьютера.

Для защиты от светодиодного облучения:

- Не рассматривайте светодиодную лампу пристально оптическими инструментами (например лупами). Светодиодная лампа соответствует классу защиты 1M.
- Если светодиодная лампа повреждена или не работает, свяжитесь с дилером BERNINA.

Чтобы сократить риск травмирования людей:

- Внимание подвижные части. Чтобы избежать травмирования людей, отключайте машину перед тем, как проводить манипуляции. Для использования машины закрывайте защитные покрытия.

ПРЕДУПРЕЖДЕНИЕ

Чтобы сократить риск ожогов, возгораний, электрических ударов или травмирования людей:

- Для использования машины применяйте только поставляемый в комплекте с машиной сетевой кабель. Сетевой кабель для США и Канады (штепсельная вилка NEMA 1-15) можно использовать только для сетевого напряжения максимально 150V.
- Эту машину можно использовать только для описанных в инструкции по эксплуатации целей.
- Эту машину можно использовать только в сухих помещениях.
- Эту машину нельзя использовать во влажном состоянии или во влажной среде.
- Не используйте машину как игрушку. Будьте особенно внимательны, если машиной пользуются дети или Вы работаете на машине вблизи от детей.

- Этой машиной могут пользоваться дети с 8 лет, а также лица с ограниченными физическими, сенсорными и умственными способностями или с недостаточным опытом и знаниями, если они находятся под присмотром или им объяснили, как безопасно пользоваться машиной и какую опасность она может представлять.
- Дети не должны играть с машиной.
- Работы по чистке и техническому обслуживанию не должны проводиться детьми без присмотра.
- Не используйте эту машину, если повреждены электрический шнур или штепсельная вилка, при ее работе обнаруживаются неполадки, ее уронили или повредили или она была смочена водой. В этом случае доставьте машину в ближайший специализированный магазин BERNINA для проверки или ремонта.
- Используйте только рекомендуемые изготовителем принадлежности.
- Не используйте эту машину, если заблокированы вентиляционные отверстия. Все вентиляционные отверстия и пусковая педаль должны быть свободны от скоплений текстильных волокон, пыли и обрезков тканей.
- Не вставляйте в отверстия машины никаких предметов.
- Не ставьте никакие предметы на пусковую педаль.
- Используйте машину только с пусковой педалью типа LV-1.
- Не включайте швейную машину в помещениях, где используются вещества в аэрозольной упаковке или чистый кислород.
- Вставка для защитного покрытия ножа или выполнения плоского шва должна быть установлена на машине во время ее эксплуатации.
- Берегите пальцы от всех вращающихся и подвижных частей. Будьте особенно осторожны в области иглы, петлителя и ножа.
- Не подтягивайте и не подталкивайте материал во время шитья. Это может привести к поломке иглы.
- При работах, выполняемых около иглы - как например, заправка иглы ниткой, замена иглы, замена лапки – переводите выключатель в положение «0».
- Не пользуйтесь поврежденными иглами.
- Всегда используйте оригинальную игольную пластину BERNINA. Неправильная игольная пластина может привести к поломке иглы.
- Чтобы отключить машину, переведите главный выключатель в положение «0» и затем извлеките штепсельную вилку из розетки. При этом захватывайте рукой вилку, а не шнур.

Основные указания

Доступность инструкции по эксплуатации

Инструкция по эксплуатации является составной частью машины.

- Храните инструкцию по эксплуатации машины в подходящем месте вблизи от машины и держите ее наготове для получения информации.
- При передаче машины третьим лицам приложите инструкцию по эксплуатации к машине.

Использование по прямому назначению

Ваша машина BERNINA спланирована и сконструирована для домашнего употребления. Она служит для выполнения оверлочных стежков на тканях и других материалах, как описано в настоящей инструкции. Любое другое использование считается не соответствующим назначению. BERNINA не берет на себя никакой ответственности за последствия использования не по назначению.

Оборудование и объем поставок

В этой инструкции по эксплуатации для наглядности используются рисунки. Изображенные на рисунках машины и принадлежности не всегда соответствуют действительному объему поставок Вашей машины. Набор принадлежностей в комплекте поставки может иметь разный состав в разных странах. Упомянутые или показанные принадлежности, не входящие в комплект поставки, Вы можете приобрести в качестве специальных принадлежностей у дилера BERNINA. Дополнительные принадлежности Вы найдете на сайте www.bernina.com.

По техническим соображениям и в целях совершенствования оборудования технические параметры, части и принадлежности машины могут подвергаться изменениям в любое время без предварительного объявления.

Техническое обслуживание электроприборов с двойной изоляцией

В изделиях с двойной изоляцией предусмотрены две системы изоляции вместо заземления. В таких приборах заземление не предусмотрено и не должно проводиться. Техническое обслуживание изделий с двойной изоляцией требует особой осторожности и знаний системы и должно выполняться только квалифицированным персоналом. При техническом обслуживании и ремонте следует применять только оригинальные запасные части. Изделия с двойной изоляцией маркируются следующим образом: «Double-Insulation» или «double-insulated».



Такие изделия могут также маркироваться символом.

Защита окружающей среды

BERNINA International AG считает себя обязанной защищать окружающую среду. Мы стараемся повышать экологичность наших продуктов, непрерывно улучшая их форму и технологию производства.



Машина маркирована символом перечеркнутого мусорного ведра. Это означает, что если машиной уже не пользуются, ее нельзя утилизировать с бытовыми отходами. При ненадлежащей утилизации опасные вещества могут попасть в грунтовые воды, а значит и нам в пищу и таким образом повредить нашему здоровью.

Машину необходимо бесплатно сдать в ближайший пункт сбора электроприборов или вернуть в пункт приема для повторного использования машины. Информацию о пунктах сбора Вы можете получить в администрации по Вашему месту жительства. При покупке новой машины дилер обязан бесплатно взять машину обратно и профессионально утилизировать ее.

Если на машине имеются персональные данные, Вы самостоятельно отвечаете за их удаление перед возвратом машины.

2 Оверлок My BERNINA

2.1 Введение

С начала 80-х годов, когда оверлок только начал использоваться в быту, эти машины уже стали прочным компонентом при шитье, без которого трудно обойтись. Оверлоки не только шьют быстрее традиционных швейных машин, но и выполняют больше шагов в ходе одной рабочей операции, что позволяет сэкономить еще больше времени. Швы в ходе одной операции обрезаются, обметываются и сшиваются. С помощью дифференциального транспортера можно профессионально обрабатывать очень тонкие или очень эластичные материалы.

В Вашем распоряжении для удобного шитья с надежным швейцарским качеством имеются оверлочные строчки в 18, плоские швы в 5 и комбинированные швы в 4 вариантах.

Кроме этой инструкции по эксплуатации к Вашей BERNINA L 890 прилагаются дальнейшие информационные продукты.

Актуальную версию Вашей инструкции по эксплуатации, а также много дополнительной информации по оверлоку, а также по принадлежностям, Вы найдете на нашей веб-страничке www.bernina.com

2.2 Контроль качества BERNINA

Все машины BERNINA собираются очень тщательно и подвергаются обширному функциональному тестированию. Проведенная после этого основательная чистка не исключает возможности того, что в машине могут оставаться обрезки ниток.

2.3 Добро пожаловать в мир BERNINA

Made to create, таков лозунг BERNINA. Мы поддерживаем Вас в воплощении Ваших идей не только своими машинами. В нижеперечисленных предложениях мы предлагаем Вам кроме этого большое количество идей и инструкций для Ваших будущих проектов, а также возможность обмениваться информацией с другими любителями шитья, вышивания и квилтинга. Мы желаем Вам получить при этом много радости.

BERNINA YouTube Channel

На YouTube мы предлагаем Вам большой выбор видеoinструкций и вспомогательной информации к самым важным функциям наших машин. Там также имеются подробные объяснения по многим лапкам, так что Ваши проекты будут иметь полный успех.

<http://www.youtube.com/BerninaInternational>

Выпускается на английском и немецком языках.

inspiration – журнал для швей

Вы ищете идеи, выкройки и инструкции для отличных проектов? Тогда журнал BERNINA «inspiration» именно то, что Вам нужно. Журнал «inspiration» четыре раза в год дарит Вам отличные идеи по шитью, квилтингу и вышиванию. От сезонных тенденций моды, современных аксессуаров и практических советов и вплоть до оригинальных украшений для Вашего дома.

<http://www.bernina.com/inspiration>

Журнал можно приобрести на английском, немецком, голландском и французском языках. Предлагается не во всех странах.

Блог BERNINA

Изысканные инструкции, бесплатные выкройки и образцы вышивок, а также множество новых идей: все это Вы будете находить в блоге BERNINA каждую неделю в обновленном виде. Наши специалистки и специалисты дадут Вам ценные рекомендации и объяснят шаг за шагом, как Вам добиться нужного результата. В Community Вы сможете загружать собственные проекты и обмениваться информацией с другими любителями шитья, квилтинга и вышивания.

<http://www.bernina.com/blog>

Выпускается на английском, немецком и голландском языках.

BERNINA Social Media

Следуйте за нами в социальных сетях и узнайте больше о событиях, увлекательных проектах, а также получите советы и рекомендации по шитью и вышиванию. Мы будем держать Вас в курсе событий и будем рады возможности показать Вам те или иные особенности из мира BERNINA.

<http://www.bernina.com/social-media>



2.4 Обзор машины

Обзор спереди



- | | | | |
|----|--|----|---|
| 1 | Включение/отключение ножа | 12 | Экран |
| 2 | Ручка регулировки позиции ножа | 13 | Точная настройка натяжения нити |
| 3 | Крышка для проведения чистки на рукавной платформе | 14 | Нитенаправитель |
| 4 | Рукавная платформа | 15 | Нитенаправляющий палец |
| 5 | Направляющая линейка | 16 | Крышка нитевдевателя |
| 6 | Подсветка | 17 | Вставка для защитного покрытия ножей/
Вставка для плоского шва |
| 7 | Нитеобрезатель | 18 | Крышка челнока |
| 8 | Нитенаправитель на головке машины | 19 | Фиксирующее отверстие для мусоросборника |
| 9 | Крышка нитепритягивателя | 20 | Разъем для подключения коленоподъемника |
| 10 | Канал для нитки плоского шва | 21 | Присоски |
| 11 | Нитепритягиватель | | |

Обзор области иглы

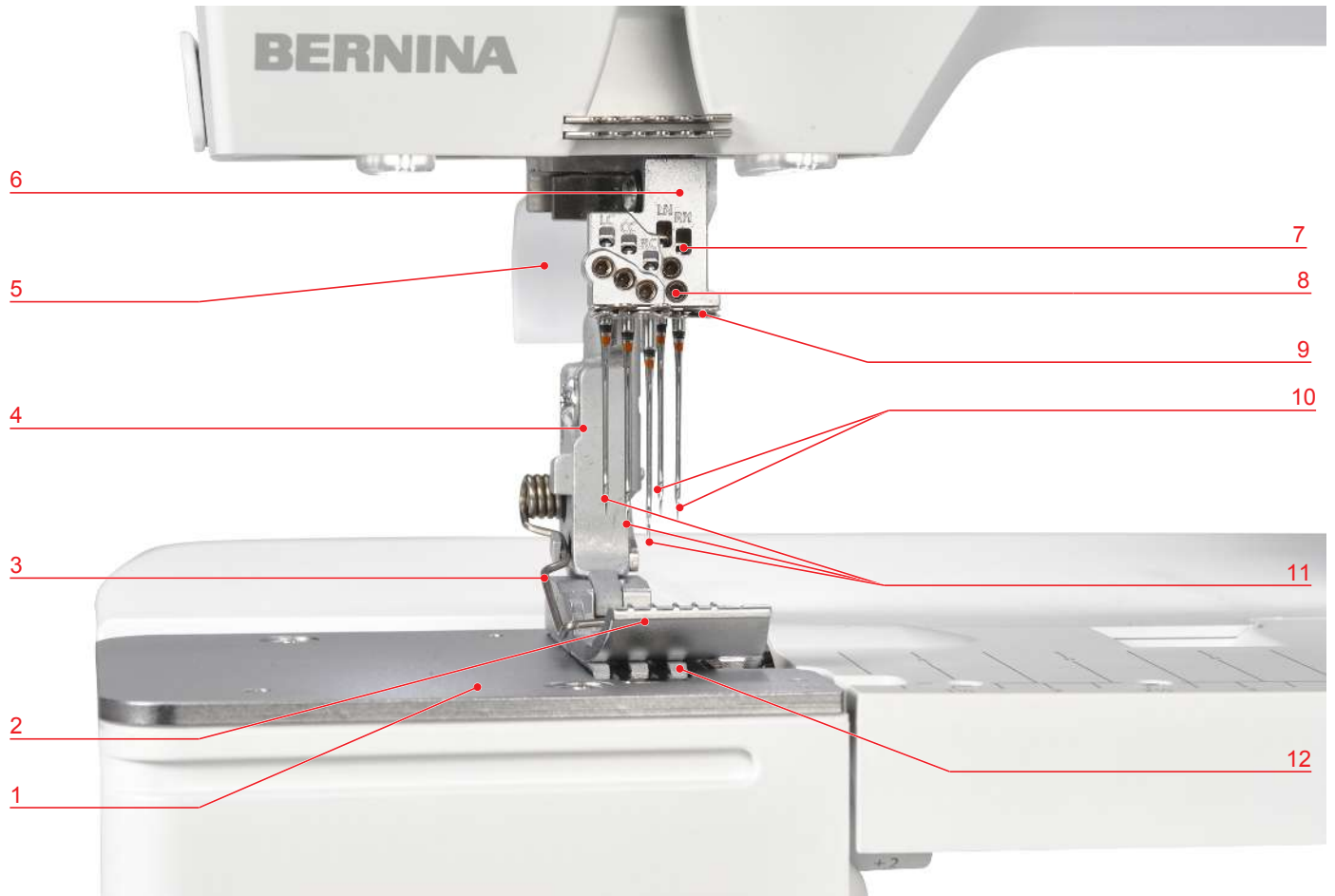

- | | | | |
|---|---|----|----------------------------------|
| 1 | Игольная пластина | 7 | Окно для игл |
| 2 | Стандартная лапка для оверлока/плоского шва | 8 | Винты иглодержателя |
| 3 | Пружинка лапки | 9 | Нитенаправитель на иглодержателе |
| 4 | Хвостовик лапки | 10 | Иглы OL ELx705 CF (2 шт.) |
| 5 | Подъем лапки | 11 | Иглы CS ELx705 CF (3 шт.) |
| 6 | Иглодержатель | 12 | Транспортер |

Стандартная лапка для оверлока/плоского шва



- A Линия среза при ширине шва 6
- B Правая оверлочная игла RN
- C Левая оверлочная игла LN

- D Правая игла для плоского шва RC
- E Средняя игла для плоского шва CC
- F Левая игла для плоского шва LC



Обзор области петлителя

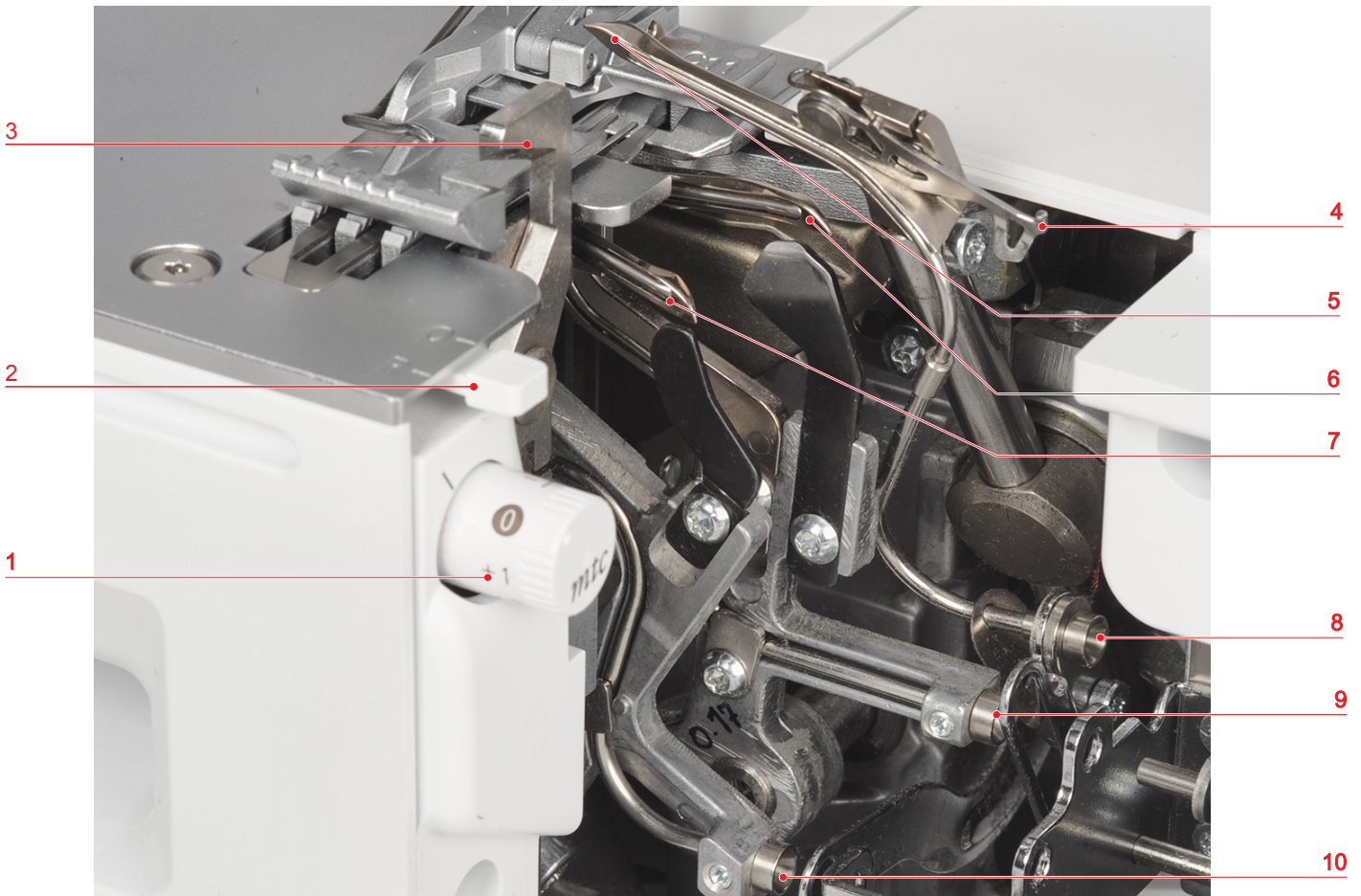

- 1 Кнопка микро-контроля нити (mtc)
- 2 Рычаг для ролевого шва
- 3 Нож
- 4 Крышка верхнего петлителя
- 5 Верхний петлитель

- 6 Нижний петлитель
- 7 Петлитель цепного шва
- 8 Трубки пневмозаправки верхнего петлителя
- 9 Трубки пневмозаправки нижнего петлителя
- 10 Трубки пневмозаправки петлителя цепного шва

Обзор области заправки нитки

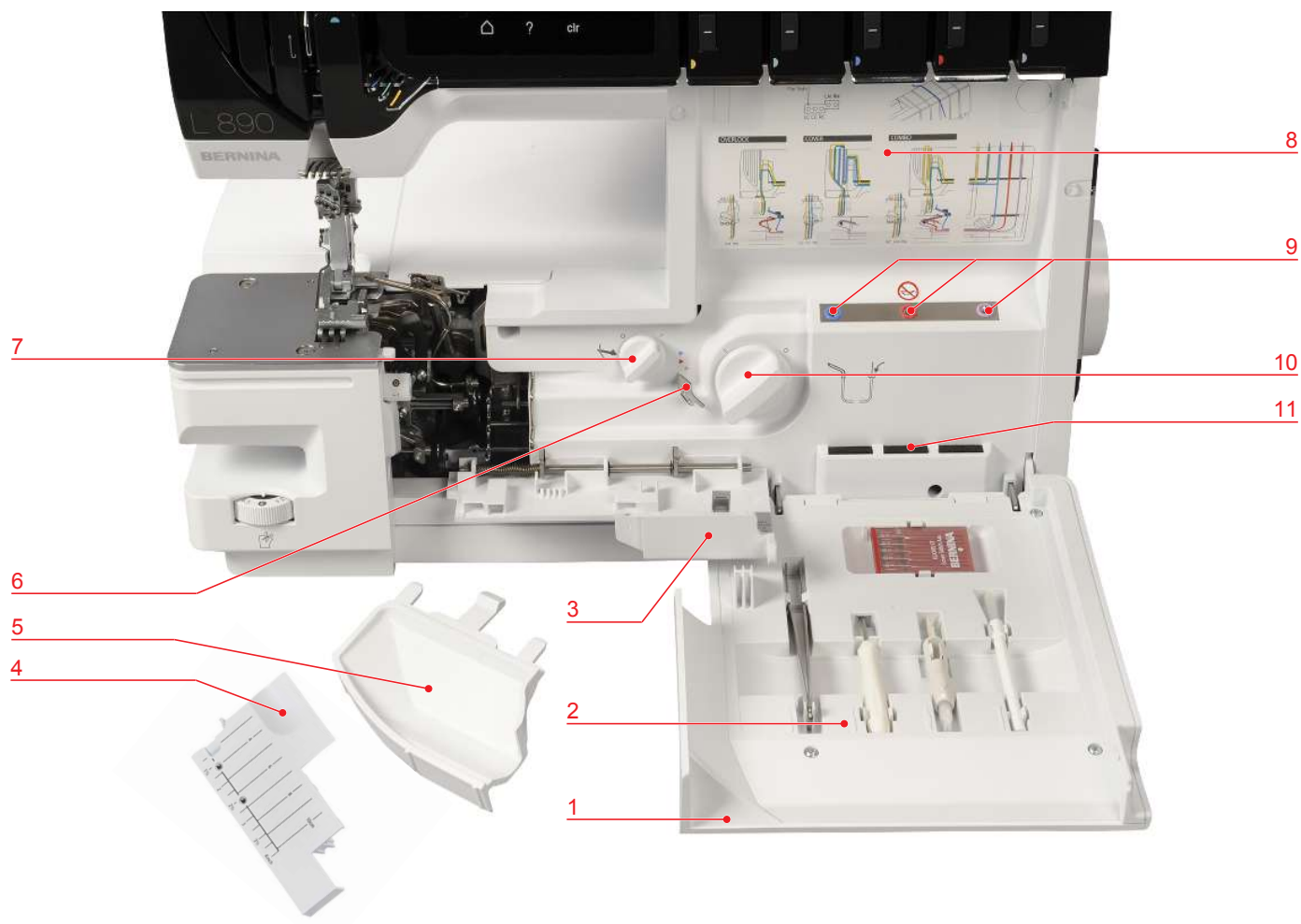

- | | | | |
|---|--------------------------------------|----|--|
| 1 | Крышка нитевдевателя | 7 | Включение/отключение верхнего петлителя |
| 2 | Держатель принадлежностей | 8 | Схема заправки нити |
| 3 | Крышка челнока | 9 | Насадки для пневмозаправки |
| 4 | Вставка для плоского шва | 10 | Включение/отключение соединения пневмозаправки |
| 5 | Вставка для защитного покрытия ножей | 11 | Подушечка для иглол |
| 6 | Обход пневмозаправки | | |

Обзор сзади





















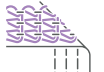



- | | | | |
|---|---------------------------------|---|------------------------------------|
| 1 | Катушкодержатель | 6 | Нитеобрезатель |
| 2 | Стержень катушкодержателя | 7 | Подъем лапки |
| 3 | Ручка для переноски | 8 | Кнопка расцепления лапки (красная) |
| 4 | Телескопический нитенаправитель | 9 | Направляющая линейка |
| 5 | Ручка регулировки прижима лапки | | |

Символы машины

Символы на машине служат для ориентирования, в качестве помощи при установках и для заправки машины нитками.

- Форматы оверлочного шва «OL»
- Форматы плоского шва «CS»

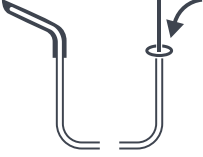
	LN (Left needle for OL)	левая игольная нитка для оверлочного шва
	LC (Left needle for CS)	левая игольная нитка для плоского шва
		Ход нитки желтый «OL» Ход нитки желтый «CS»
	RN (Right needle for OL)	правая игольная нитка для оверлочного шва
	CC (Center needle for CS)	средняя игольная нитка для плоского шва
		Ход нитки зеленый «OL» Ход нитки зеленый «CS»
	UL (Upper looper)	Нитка верхнего петлителя
	RC (Right cover needle for CS)	правая игольная нитка для плоского шва
		Ход нитки синий «OL» Ход нитки синий «CS» Ход нитки синий обход пневмозаправки
	LL (Lower looper)	Нитка нижнего петлителя
		Ход нитки красный «LL» Ход нитки красный обход пневмозаправки
	CL (Chain looper)	Петлитель цепного шва
		Ход нитки фиолетовый «CL» Ход нитки фиолетовый обход пневмозаправки
	ULC (Upper looper converter)	Крышка верхнего петлителя активна/неактивна

		Включение/отключение верхнего петлителя
	CW (Cutting width)	Ширина обрезки
	SL (Stitch length)	Длина стежка
	DF (Differential feed)	Дифференциальная подача
	O/R (Overlock/Rollhem)	Рычаг для ролевого шва Оверлок «O» / ролевой шов «R»
		Включение/отключение ножа
<i>mtc</i>	mtc (micro thread control)	Регулировка микро-контроля нити (mtc)
	FHS (FreeHandSystem)	Коленный рычаг (FHS)
		Прижим лапки
		Пневмозаправка
		Вставка для защитного покрытия ножей
		Вставка для плоского шва

Базовые значения

Базовые значения машины выбраны так, чтобы установки подходили для большинства типичных применений.

- 4 ● Базовые значения обозначены на машине серой точкой.

Действительные значения могут отличаться от таблицы строчек в зависимости от ткани, ниток и строчки, в этом случае их нужно будет подогнать под результат пробного шитья.

2.5 Обзор стандартных принадлежностей

Прилагаемые принадлежности

С этими прилагаемыми принадлежностями машина готова к использованию. Для особых применений шитья иногда необходимы специально для этого предназначенные принадлежности.

Дополнительные принадлежности Вы найдете на сайте www.bernina.com.







Рисунок	Название	Цель применения
	Чехол	Для защиты от пыли при неиспользовании машины и для упорядоченного хранения таких принадлежностей, как приставной столик, инструкция по эксплуатации, коленный рычаг (FHS), пусковая педаль и сетевой шнур.
	Сетевой шнур	Для подсоединения машины к электросети.
	Пусковая педаль	Для старта и остановки машины. Для регулирования скорости шитья. Для старта процесса пневмозаправки.
	Мусоросборник	Для улавливания обрезков ткани.
	Вставка для защитного покрытия ножей	Для защиты пальцев и отталкивания обрезков ткани во время шитья.
	Вставка для плоского шва	Для защиты области петлителя при неактивном верхнем петлителе.
	Крышка рукавной платформы	Для увеличения поверхности шитья.

Рисунок	Название	Цель применения
	Приставной столик	Для увеличения рабочей поверхности.
	Коленоподъемник/ Система свободных рук (FHS)	Для поднимания и опускания лапки.
	Стандартная лапка для оверлочного / плоского шва #C11	Для общих швейных работ оверлочными и комбинированными стежками. Стандартная лапка установлена на машине при поставке и может использоваться для всех строчек данной машины.
	Принадлежности в крышке нитевдевателя	Для хранения наиболее часто используемых принадлежностей.
	Стандартная коробка с принадлежностями	Для хранения поставляемых принадлежностей, а также специальных принадлежностей.
	Расширение коробки с принадлежностями	Для хранения поставляемых принадлежностей, а также специальных принадлежностей.

Держатель принадлежностей с принадлежностями

Принадлежности, чаще всего используемые во время шитья, уложены в крышке нитевдевателя.

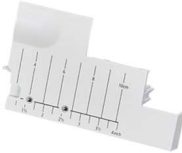



Рисунок	Название	Цель применения
	Набор игл ELx705 CF	Для универсального использования рекомендуемых игл.
	Отвертка, внутренний шестигранник 1,5 мм	Для ослабления и затягивания крепежных винтов на иглодержателе.

Рисунок	Название	Цель применения
	Проволока нитевдевателя	Для ручной заправки ниток петлителя в воздушный канал.
	Набор игл ELx705 CF SUK	Для специального использования игл, рекомендуемых для вязаных изделий и трикотажа.

Принадлежности в коробке с дополнительными принадлежностями

Рисунок	Название	Цель применения
	Стилус	Для точного обслуживания сенсорного дисплея.
	Стопорное приспособление для плоского шва	Для вытягивания игольных ниток и закрепления стежков.
	Лапка для плоского и цепного шва #С 13	Для плоских и цепных швов, для обычных швейных работ и для простегивания.
	Кромконаправитель для правой стороны	Для равномерной обрезки края ткани. Для шитья на срезных краях без обрезки, например, для плоских швов. Для перемещения при изготовлении декоративных защипов или выполнении параллельных швов или кантов.

2.6 Обзор дисплея







Обслуживание ПО

Сенсорным экраном можно управлять пальцем или стилусом.

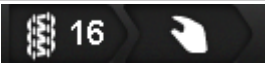
Касание: Легкое прикосновение к элементу.

Перетаскивание: Прикосновение к экрану и медленное перемещение в одну сторону, например, для прокрутки вверх или вниз.



Навигация

Рисунок	Название	Цель применения
	«Home»	Перейдите от «Главной страницы» к «Экрану шитья».
	Навигационный маршрут	Показать предыдущий уровень меню.
	Анимация	Показать анимацию по теме.
	«Закреть»	Закреть окно.
	Больше	Показать другие функцию или дополнительную информацию.
	Дальше	Пропустить одно показание.
	Обратно	Вернуть одно показание.

Активирование/деактивирование функций

Рисунок	Элемент	Статус
	Переключатель	Функция активна.
		Функция неактивна.
	Клавиша	Функция неактивна.
		Функция активна.





Настройка значений

Рисунок	Название	Цель применения
	Ползунковый регулятор	Настройка значения с помощью регулятора. Возврат значения к базовым установкам касанием пальцем маленькой точки.
	синяя бандероль	Установленное значение находится в экспериментальной области. Это может повлиять на качество строчки.
	Клавиши «Плюс» / «Минус»	Увеличение значение клавишей «Плюс», уменьшение клавишей «Минус».
	Желтая рамка	Сообщение о том, что установленное значение отличается от стандартного. Возврат значения к базовым установкам касанием пальца.

Ввод текста и цифр

Для ввода цифровых значений или текста появится соответственная клавиатура.



Рисунок	Название	Цель применения
	Окно ввода данных	Индикатор ввода. Касаясь пальцем, удалить все внесенные знаки.
	«Удаление»	Удалить последний знак.
	«Строчные буквы»	Показать имеющиеся буквы мелким шрифтом.
	«Заглавные буквы»	Показать имеющиеся буквы как заглавные.
	«Цифры и математические символы»	Показать имеющиеся цифры и математические символы.
	«Служебные символы»	Показать имеющиеся служебные символы.
	«Подтвердить»	Подтвердите ввод и выйдите из подменю.
	«Прерывание»	Прервать введение данных и закрыть окно просмотра.

Структура экрана

Экран можно обслуживать в нужном поле касанием пальца или прилагаемым стилусом. При первом включении машины появится вопрос о желаемом языке, на котором будут появляться тексты экрана. При каждом последующем включении машины будет сразу открываться экран шитья.

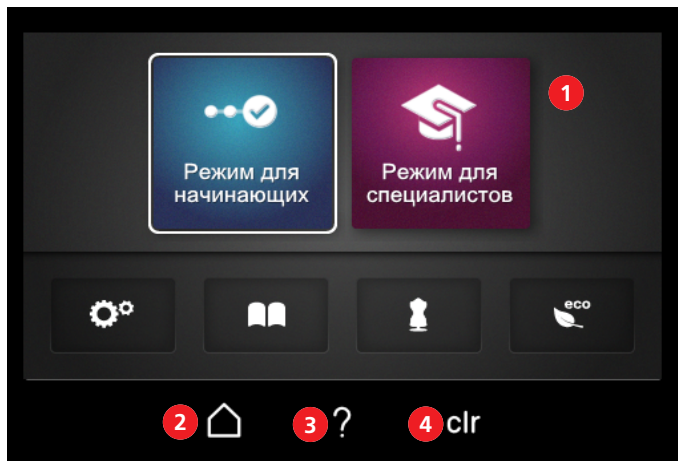

- | | | | |
|---|--------------------------------|---|---------------------|
| 1 | «Экран Home» или «Экран шитья» | 3 | «?»-Кнопка "Помощь" |
| 2 | «Home» | 4 | «clr» |



«Home» может переключать между обоими экранами «Экран Home» и «Экран шитья». «Home» позволяет запрашивать информацию, осуществлять установки машины или вызывать советы по шитью, не теряя установленной строчки.



При активной кнопке помощи «?» информация запрашивается и показывается над выбранной частью экрана.

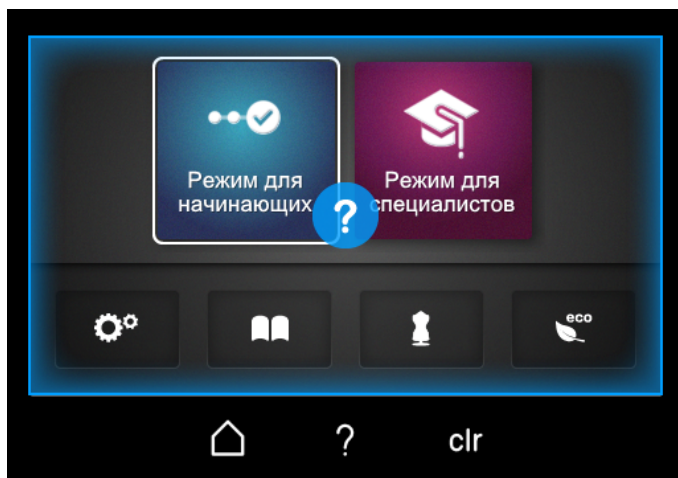

«clr» возвращает все измененные на экране установки выбранной строчки к базовым установкам.

Главный экран

На главном экране осуществляются все установки/запросы, **не** связанные напрямую со специальной строчкой. Это изображение предлагает начать персонализировать машину и запрашивать информацию.

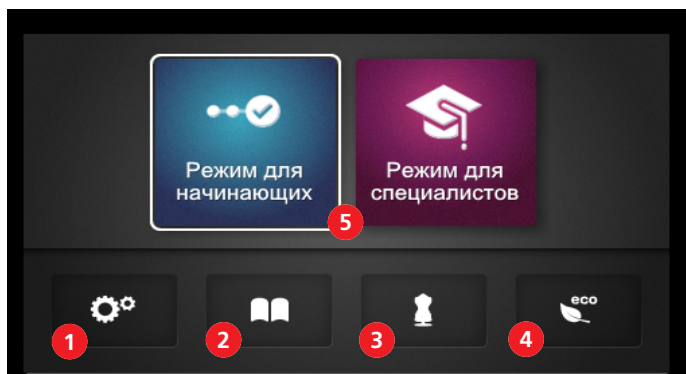

- | | | | |
|---|------------------------|---|-----------------------|
| 1 | «Программа Setup» | 4 | «eco» |
| 2 | «Учебная программа» | 5 | «Режимы пользователя» |
| 3 | «Консультант по шитью» | | |

Программа Setup



В программе Setup осуществляются установки ПО или закладывается информация о машине, не связанная напрямую с установками стежка.

Учебная программа



Учебная программа дает информацию и пояснения по разным областям оверлока и машины.

Консультант по шитью



Консультант по шитью рекомендует оптимальный стежок в комбинации с иглой, ниткой и лапкой, с учетом индивидуального применения. (См. стр. 70)

Режим eco



При длительном прерывании работы машина может перейти в режим экономии. Режим eco одновременно является и защитой от детей. Экран заблокируется, а машина не будет стартовать.

Режимы пользователя

Режимы пользователя дают возможность заранее настроить швейный экран с учетом опыта шитья пользователя. Режим для начинающих настроен предварительно.

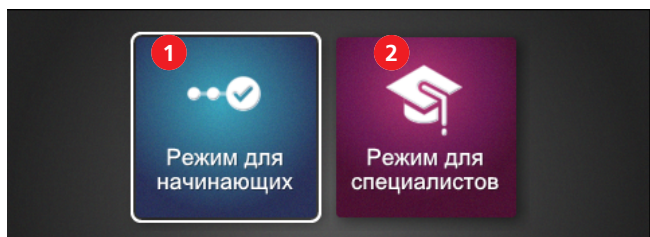

1 «Режим для начинающих»

2 «Режим для специалистов»

Режим для начинающих



Режим для начинающих установлен предварительно, он позволяет плавно начинать обслуживание машины. Для этого не нужны никакие предварительные знания. Этот режим ведет шаг за шагом по нужным ручным установкам до начала шитья. Перед каждой сменой стежка появляется вопрос, нужно ли сохранять установленный в данный момент стежок в персональной памяти. Во многих местах предлагаются анимации, которые помогают правильно осуществить обслуживание. В базовых установках этот режим обозначен синим задним фоном.

Режим для специалистов



Режим для специалистов - это креативный и быстрый режим, позволяющий сокращать шаги обслуживания и показывающий только самые важные указания по обслуживанию. Для этого режима предпосылкой являются хорошие знания оверлока. Этот режим после выбора стежка показывает в виде обзора ручные установки, которые нужно индивидуально проверить или осуществить. В базовых установках этот режим обозначен фиолетовым фоном.

Экран шитья

Этот экран шитья служит для всех установок, напрямую связанных со строчкой. Могут быть показаны разные изображения или заданные значения строчки или может быть вызван помощник по установкам.

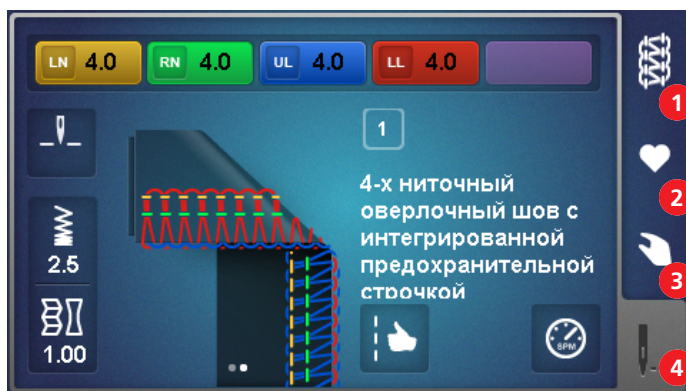

1 «Выбор стежка»

3 «Ручные установки»

2 «Персональная память»

4 «Индикатор стежка»

Выбор стежков

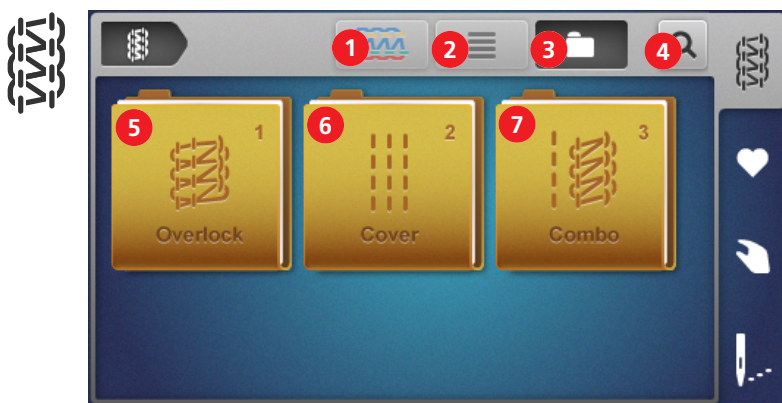

- | | | |
|---|-----------------------|---|
| 1 | «Вид стежка» | Для смены вида стежка на схематичный или реалистичный вид. |
| 2 | «Наименование стежка» | Для активирования/деактивирования наименования стежка рядом с видом стежка. |
| 3 | «Структура папок» | Для смены индикатора от группы стежков ко всем стежкам. |
| 4 | «Номер строчки» | Для выбора стежка прямым набором номера стежка. |
| 5 | «Оверлочный шов» | Для выбора оверлочной строчки из структуры папок. |
| 6 | «Cover» | Для выбора плоского шва из структуры папок. |
| 7 | «Combo» | Для выбора комбинированной строчки из структуры папок. |

Персональная память



В персональной памяти сохраняются, именуются и выбираются установки стежка. Название стежка однозначно и не может быть дано несколько раз. Сохранять можно максимально 100 различных стежков.

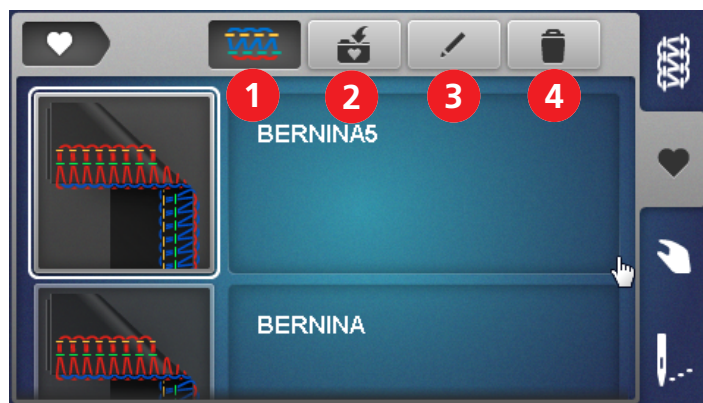

- | | | |
|---|-------------------------|---|
| 1 | «Изображение стежка» | Для смены изображения стежка на схематичный или реалистичный вид. |
| 2 | «Сохранение стежка» | Для сохранения установленного стежка в персональной памяти. |
| 3 | «Переименование стежка» | Для переименования сохраненного в персональной памяти стежка. |
| 4 | «Удаление стежка» | Для удаления стежка из персональной памяти. |

Индикатор стежка



Изменения в этом индикаторе стежка напрямую влияют на строчку и на машину. Все показанные значения соответственно устанавливаются машиной.

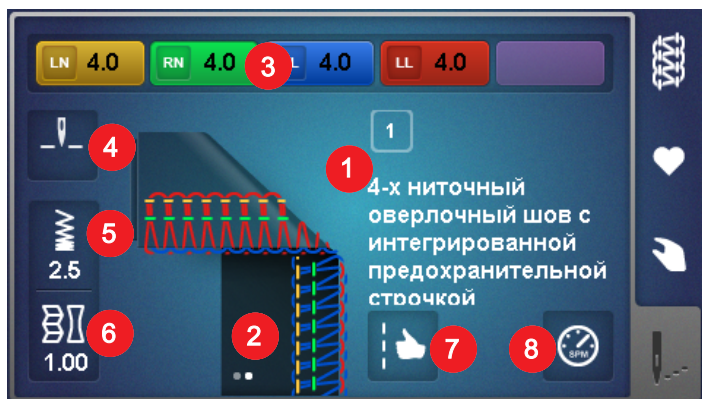

- | | | |
|---|---|--|
| 1 | «Номер/-обозначение строчки» | Показывает актуально установленное название и номер строчки. |
| 2 | «Изображение стежка» | Показывает актуально установленный вид стежка. Может содержать несколько видов (схематично-реальных или растянутых, например, плоский шов). Точки указывают на скрытые изображения. Коснитесь пальцем для смены изображения. |
| 3 | «Натяжение нити» | Показывает установленное предварительно базовое значение натяжения нити для нужного хода нитки. Изменяется касанием пальца. |
| 4 | «Остановка иглы в верхнем/нижнем положении» | Показывает позицию иглы при остановке иглы. Установка касанием пальца. |
| 5 | «Длина стежка» | Показывает длину стежка. Изменяется касанием пальца. |
| 6 | «Дифференциальная подача» | Показывает установленное значение дифференциального транспортера. Изменяется касанием пальца. |
| 7 | «Оптимизатор стежка» | Показывает возможные результаты стежка с мероприятиями, ведущими к его усовершенствованию. Применение касанием пальца. |
| 8 | «Установка скорости шитья» | Определяет максимальную скорость шитья при нажатой пусковой педали. Изменяется касанием пальца. |

Установка с прямым влиянием на стежок

- Установка длины стежка. (См. стр. 84)
- Установка дифференциального транспортера. (См. стр. 77)
- Настройка натяжения нити. (См. стр. 76)

Эти установки или их изменения перенимаются в персональной памяти, если стежок будет сохранен.

Функции с прямым влиянием на машину

- Остановка иглы в верхнем/нижнем положении. (См. стр. 46)
- Установка скорости шитья (См. стр. 53)

Эти установки или их изменения сохраняются до внесения новых изменений.

3 Настройка машины

3.1 Включение машины и подсоединение ее к сети

Стабильный устойчивый стол является хорошей предпосылкой для получения оптимальных результатов шитья. Эргономика у швейного стола это важный аспект для того, чтобы уберечь мускулатуру и суставы спины, плеч, рук и кистей рук. В качестве рекомендации желательно привести в соответствие высоту стола и положение корпуса человека. Избегайте долгого пребывания в одном и том же положении. Машиной можно пользоваться также и стоя.

- > Поставьте машину на стабильный стол.
- > Перед повторным использованием машины после хранения поставьте ее в распакованном виде в помещение с комнатной температурой примерно на час.
- > Сидите перед машиной удобно.
- > Держите руки согнутыми на 90° над столом, кончики пальцем направлены к машине.
 - Кончики пальцем должны касаться игольной пластины.

Подключение швейной машины к электрической сети

- > Вставьте разъем сетевого шнура в гнездо (1).



- > Вставьте разъем сетевого шнура в розетку.

Только США/Канада

Машина имеет поляризованный штеккер (один контакт шире другого). Чтобы сократить риск электрического шока, можно вставлять штеккер в розетку только одним способом. Если штеккер не входит в розетку, поверните его. Если он по-прежнему не подходит к розетке, свяжитесь с электриком, чтобы установить соответствующую розетку. Штеккер нельзя никаким образом изменять.

Включение/отключение машины

- > Переведите главный выключатель в положение «I».
 - Включатся машина, лампа подсветки и экран.
- > Переведите главный выключатель на «0».
 - Машина, лампа подсветки и экран отключаются, при этом лампа подсветки еще некоторое время продолжает светить.



3.2 Катушкодержатель

На катушкодержатель можно насаживать бобины, шпульки лапки или бытовые шпульки любых размеров.



Подготовка телескопического нитенаправителя

Телескопический нитенаправитель насажен на катушкодержатель. Он обеспечивает аккуратную размотку нитки с катушки. Каждая нитка проводится через прямо над катушкой лежащую проволоку нитенаправителя. Эти проволоки нитенаправителя маркированы разными цветами соответственно ходу заправки нитки.



- > Удерживайте нитенаправитель и тяните его вверх до упора.
- > Вращайте нитенаправитель влево и вправо до тех пор, пока не защелкнутся оба контрольных штифта.
 - Наружные проволоки нитенаправителя расположены параллельно к фронтальной части машины.

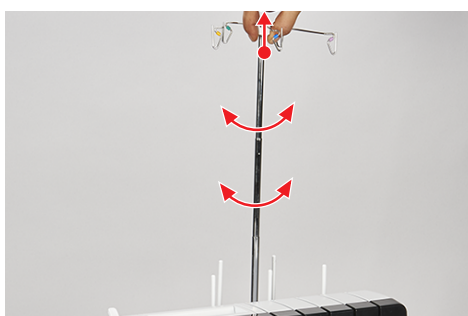

- > Чтобы задвинуть нитенаправитель, слегка отожмите его вниз.

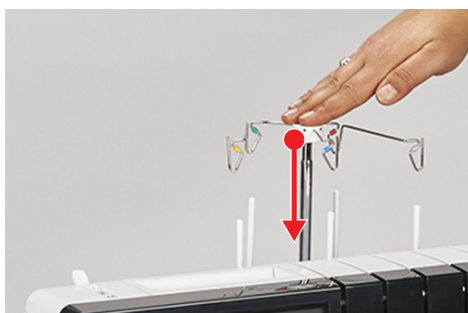

Использование сетки для катушек

Сетка для катушек предотвращает соскальзывание ниток с катушки и рекомендуется для специальных ниток.

- Тонкие нитки, легко соскальзывающие с катушки
- Нейлоновые, вискозные, шелковые нитки или фасонная и металлизированная пряжа



> Натяните сетку для катушек сверху на катушку и вытяните конец нитки вверх.



3.3 Пусковая педаль

Подсоединение пусковой педали

- > Размотайте кабель пусковой педали на нужную длину и снова закрепите его в зажимном кулачке.
 - Кабель выступает на нужной стороне.



3.4 Прижимная лапка

Перевод лапки в верхнее/нижнее положение

Подъемник лапки находится на обратной стороне машины.

- > Вдвиньте подъемник лапки вверх до упора.
 - Лапка остается в верхнем положении.
 - Натяжение нитки ослаблено.



- > Опустите подъемник лапки.
 - Машина готова к шитью.
 - Натяжение нитки активно.



Поднятие кончика лапки

При поднятии подъемника лапки над позицией защелкивания увеличивается пространство между игольной пластиной и подошвой лапки.

Толстые слои ткани можно легче разложить под лапкой.

Предпосылка:

- Лапка поднята.
- > Вытяните подъемник лапки вверх над верхней позицией защелкивания и удерживайте его.
 - Лапка поднимается еще на 3 – 4 мм, а ее кончик оказывается сверху.
- > Ослабьте давление на подъемник лапки.
 - Лапка останется в позиции защелкивания.



Замена подошвы лапки

Предпосылка:

- Иглы находятся в самой верхней позиции.
 - Лапка поднята.
- > Нажмите на кнопку расцепления на задней стороне хвостовика лапки.
– Подошва лапки расцеплена.

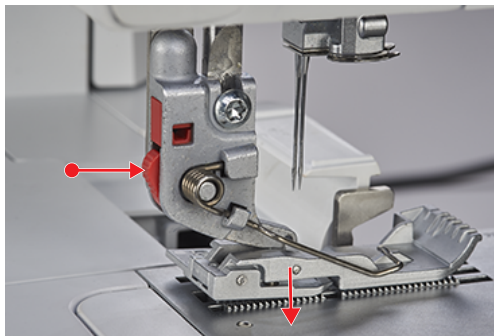

- > Слегка приподнимите пружинку лапки и снимите подошву.
- > Слегка приподнимите пружинку лапки и положите новую подошву лапки под желобок стержня, так чтобы желобок стержня оказался над штифтом подошвы лапки.
- > Осторожно опускайте подъемник лапки до тех пор, пока желобок стержня не защелкнется в штифте подошвы лапки.

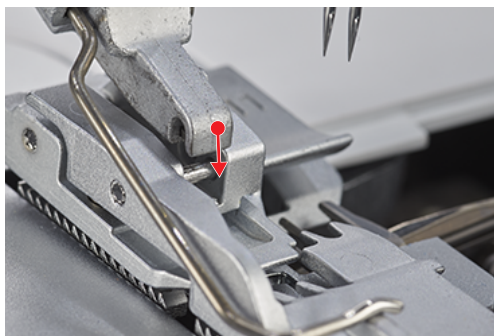

- > Поднимите лапку.

3.5 Область иглы

Иглодержатель

Иглодержатель может захватывать пять игл. Машина предназначена для игл системы ELx705. Для этой машины нужно применять иглы толщины между 70 и 90. (См. стр. 60)



Иглы для плоских швов



«LC» левая игла для плоского шва.

«CC» средняя игла для плоского шва.

«RC» правая игла для плоских и цепного швов.

Иглы для оверлочных строчек



«LN» левая оверлочная игла для оверлочных строчек.

«RN» правая оверлочная игла для оверлочных строчек.

Замена иглы

Нитевдеватель/приспособление для замены игл расположены в держателе принадлежностей крышки нитевдевателя. Использование приспособления для замены игл очень рекомендуется, оно предотвращает выпадание иглы в область транспортера.

Винты иглодержателя должны быть всегда завинчены, даже когда иглы не вставлены, чтобы исключить возможность выпадания винтов иглодержателя во время вибрации. Правильно вставленные иглы находятся не на одной высоте.

ВНИМАНИЕ

Повреждение из-за сильно завинченных винтов

Резьба иглодержателя может быть повреждена. Необходимо исправить у специалиста BERNINA.

> Избегайте перекручивания винтов иглодержателя.

Предпосылка:

- Иглы находятся в самой верхней позиции.
- Лапка поднята и отведена в сторону.

- > Проведите приспособление для замены игл снизу над иглой и ослабьте винт иглодержателя с помощью поставляемой в комплекте поставки отвертки из крышки нитевдевателя.



- > Вытяните иглу вниз и положите ее в коробку или воткните в подушечку для игл за крышкой нитевдевателя.
- > Вставьте новую иглу в приспособление для замены игл лыской на колбе назад.



- > Вдвиньте иглу до упора в соответствующее отверстие иглодержателя.
- > Проверьте положение иглы в окошке для игл.



- > Затяните винты иглодержателя.

Подушечка для иголок

Подушечка для иголок находится за крышкой нитевдевателя, она служит для хранения неиспользуемых игл.

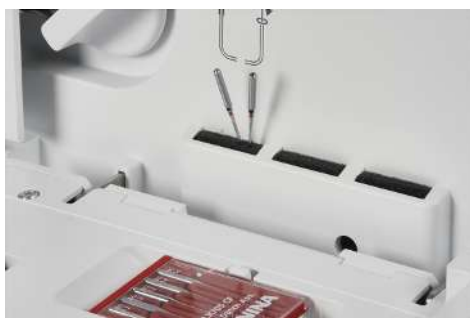

Перевод игл в верхнее/нижнее положение

При остановке процесса шитья иглы всегда остаются в крайней верхней позиции. Вращение маховика изменяет позицию игл, крайнее верхнее положение уже не гарантировано. Функция «Back-kick» неактивна при открытых крышках машины.

Крайняя верхняя позиция игл нужна для следующих действий:

- Замена иглы
 - Заправка иглы ниткой
 - Отвод лапки в сторону
 - Старт процесса пневмозаправки
- > Функция «Back-kick» на пусковых педалях.
- Иглы переводятся в верхнее/нижнее положение.



Установка остановки иглы в верхнем/нижнем положении

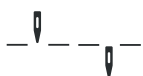

Позицию остановки иглы можно предварительно установить в индикаторе стежка, она определяет позицию иглы в конце шитья. (См. стр. 34)

- > Нажмите пальцем на остановку иглы в верхнем/нижнем положении.
- Игла останавливается в установленной позиции.

3.6 Крышки машины

Защитные покрытия машины предотвращают травмирование подвижными частями и защищают чувствительные элементы от повреждения. Все крышки должны быть до начала шитья установлены или закрыты.

- Крышка нитевдевателя
- Крышка челнока
- Вставка для защитного покрытия ножей или вставка для плоского шва

Для заправки нитей петлителя или для доступа к встроенной в крышке нитевдевателя принадлежности нужно открыть крышки машины. Предохранительный выключатель препятствует процессу шитья при открытой крышке нитевдевателя.

Но в отдельных случаях возможно движение иглы. (См. стр. 87)

- > Чтобы закрыть крышку петлителей, поверните ее ручку вверх и медленно опускайте влево.

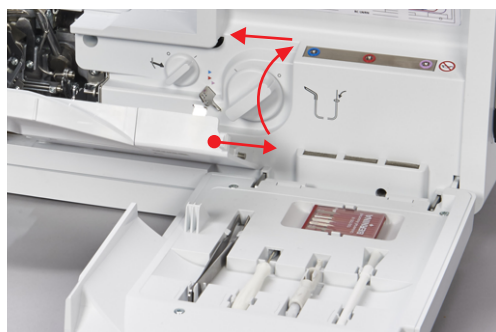

Установка/снятие вставки для защитного покрытия ножей



Предпосылка:

- Крышка петлителей открыта.
- Вставка для плоского шва снята.

- > Чтобы установить вставку для защитного покрытия ножей, вденьте ее в фиксирующее отверстие.

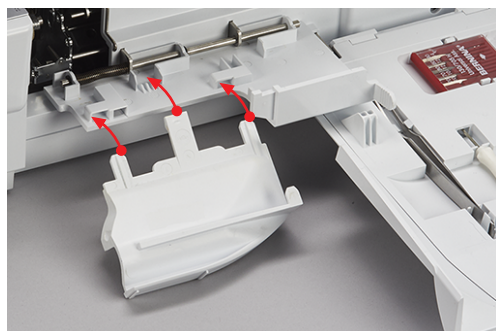

- > Чтобы снять вставку для защитного покрытия ножей, вытяните ее из фиксирующего отверстия.



Установка/снятие вставки для плоского шва

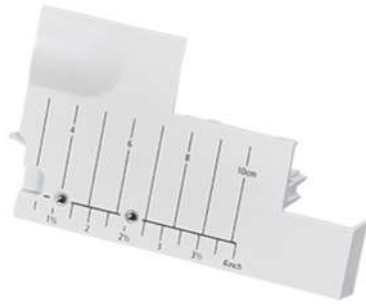

Предпосылка:

- Крышка петлителей открыта.
 - Верхний петлитель неактивен. (См. стр. 74)
 - Вставка для защитного покрытия ножей снята.
- > Чтобы установить вставку для плоского шва, вденьте ее в фиксирующее отверстие.

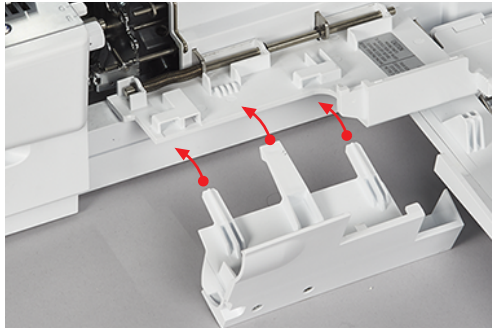

- > Чтобы снять вставку для плоского шва, вытяните ее из фиксирующего отверстия.

3.7 Маховик

Вращая маховик против часовой стрелки, можно выполнить много действий.



- Медленное, точное прокалывание иглы.
- Переместите петлитель.
- Переместите нож.
- Механически соедините пневмозаправку.

3.8 Помощь при шитье

Использование нитеобрезателя

Нитеобрезатель служит для обрезки ниток/цепочек ниток.

- > Вытяните вниз нитки/цепочку ниток спереди над нитеобрезателем.

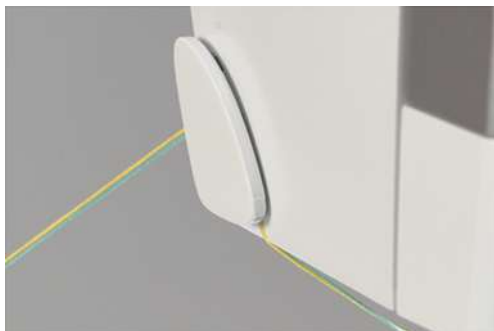

- Нитки/цепочки ниток после обрезки удерживаются и готовы к началу шитья.

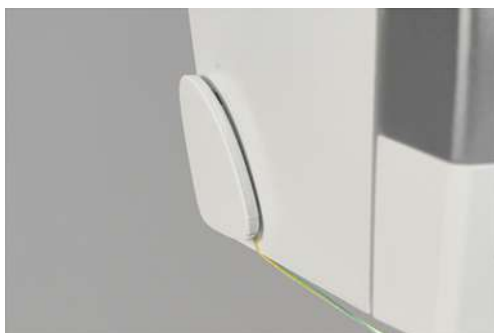

Установка/снятие коленного рычага

Поднятие лапки коленным рычагом позволяет расположить швейный проект обеими руками.

- > Чтобы установить коленный рычаг, задвиньте его в горизонтальном положении в разъем коленного рычага до упора.



- > Чтобы снять коленный рычаг, вытяните его из разъема коленного рычага, не наклоняя при этом коленный рычаг вбок.



Боковое положение коленного рычага можно при необходимости настроить в специализированном магазине BERNINA.

Установка/снятие мусоросборника

Мусоросборник захватывает обрезки ткани во время шитья.



> Чтобы установить мусоросборник, подвесьте его в фиксирующее отверстие на крышке петлителя.

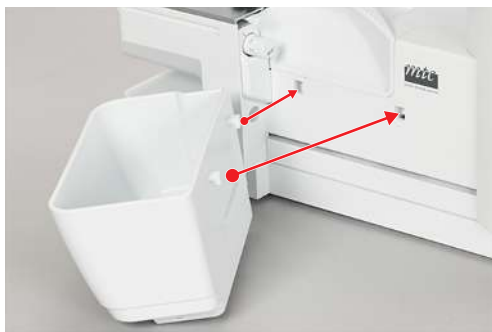

> Чтобы снять мусоросборник, поднимите его из фиксирующего отверстия на крышке петлителя.

Установка/снятие крышки рукавной платформы

Рукавная платформа удобна при обработке рукавных закрытых проектов, таких как манжеты, подшивка брюк или низ рукава. Крышка рукавной платформы закрывает щель между игольной пластиной и поверхностью шитья.

Предпосылка:

- Приставной столик снят.
- > Чтобы установить крышку рукавной платформы, вдвиньте ее слева вдоль направляющей линейки до защелкивания.
- > Чтобы снять крышку рукавной платформы, вытяните ее влево.



Установка/снятие приставного столика

При больших швейных проектах приставной столик служит для расширения поверхности шитья.

Предпосылка:

- Крышка рукавной платформы снята.
- > Чтобы установить приставной столик, задвиньте его слева вдоль направляющей линейки до защелкивания.

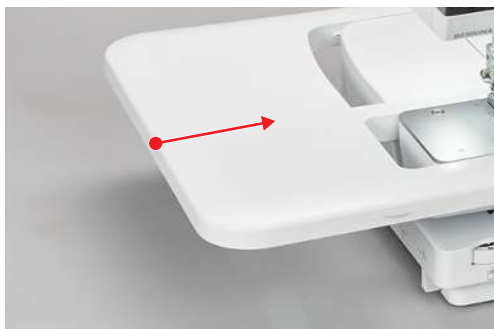

- > Чтобы снять приставной столик, нажмите на кнопку разблокировки (1) приставного столика и вытяните его влево.



Установка/снятие направителя шва

Для равномерной обрезки края ткани.

Для шитья на срезных краях без обрезки, например, для плоских швов.

Для перемещения при изготовлении декоративных защипов или выполнении параллельных швов или кантов.

- > Чтобы установить направляющую линейку, сожмите прижимы в верхней части линейки, поместите линейку на край вставки для защитного покрытия ножей и вдавите ее до упора.



- > Чтобы снять направляющую линейку, сожмите прижимы в верхней части линейки и вытяните ее.

4 Инсталляция ПО

4.1 Программа Setup



- | | | | |
|---|----------------------------|---|----------------------------|
| 1 | «Скорость шитья» | 4 | «Установки встроенного ПО» |
| 2 | «Яркость экрана/Подсветка» | 5 | «Персональные установки» |
| 3 | «Установки звука» | 6 | «Функции контроля» |

Установка скорости шитья

Скорость шитья машины можно установить предварительно.

Максимальной скорости шитья можно добиться сильным нажатием на пусковую педаль.

Минимальной скорости шитья можно добиться легким нажатием на пусковую педаль. (См. стр. 39)

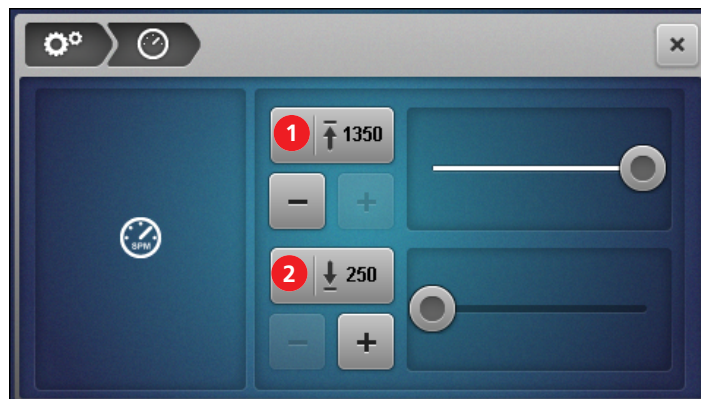

- | | | | |
|---|---|---|--|
| 1 | «Установка максимальной скорости шитья» | 2 | «Установка минимальной скорости шитья» |
|---|---|---|--|

> Предварительная установка скорости шитья. (См. стр. 28)

Настройка яркости экрана/подсветки

Яркость экрана можно регулировать по собственному желанию.

Если подсветка становится помехой для швейного проекта, можно отключить ее на короткое время, а затем вновь включить.



1 «Яркость экрана»

2 «Подсветка включена/выключена»

> Предварительная настройка яркости экрана. (См. стр. 28)

> Включение и отключение подсветки (См. стр. 27)

Установка звука

Прикосновение к экрану сопровождается звуковым сигналом. Этот вид звукового сигнала можно выбрать по желанию или отключить.

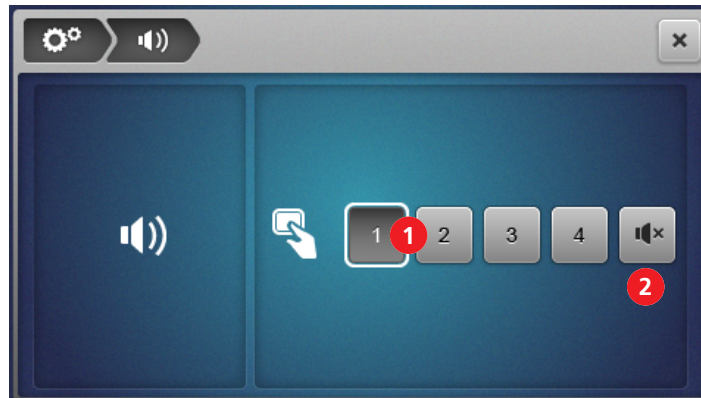

1 «Установка звука» (1-4)

2 «Отключение звука»

> Выберите или отключите звуковой сигнал касанием пальца.

Настройка ПО



- | | | | |
|---|---|---|--|
| 1 | «Выбор языка» (См. стр. 113) | 4 | «Заводские установки» (См. стр. 114) |
| 2 | «Информация к версии ПО» (См. стр. 113) | 5 | «Обновление встроенного ПО» (См. стр. 115) |
| 3 | «Калибровка экрана» (См. стр. 117) | | |

Персонализация экрана шитья

Экрану шитья можно придать разные цвета для обоих режимов использования «Режим для начинающих» и «Режим для специалистов». Можно выбрать узор заднего фона для обоих режимов использования.

Текст приветствия появляется лишь на короткое время при старте машины.

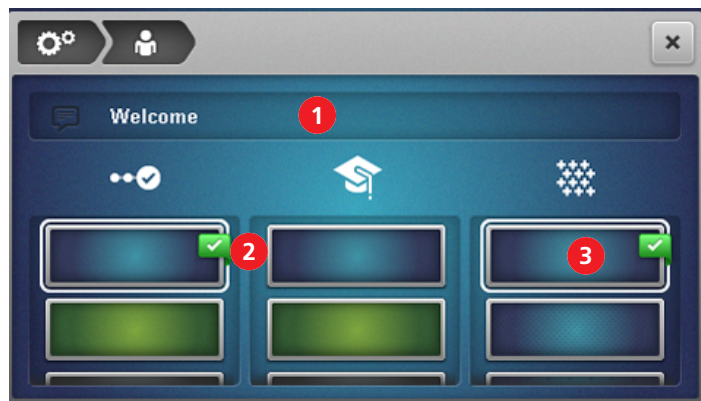

- | | | | |
|---|----------------------------------|---|----------------------------------|
| 1 | «Приветственный текст» | 3 | «Узор заднего фона» экрана шитья |
| 2 | «Цвет заднего фона» экрана шитья | | |

Контроль лапки

При активном «Контроле лапки» появляется анимация, если лапка не находится в позиции шитья. Звучит предупреждающий сигнал, если включен звук.

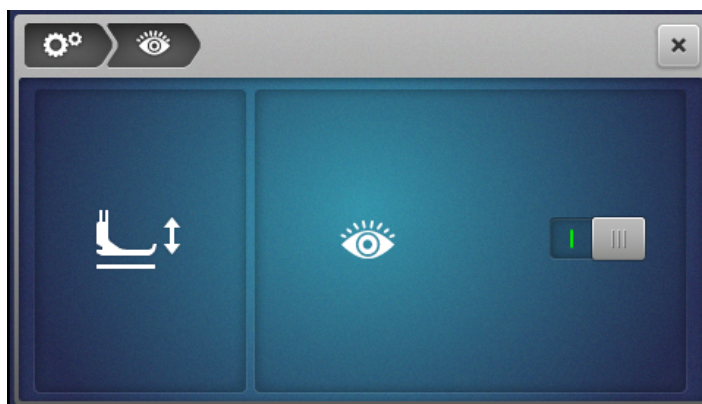

1 «Контроль лапки»

4.2 Вызов учебной программы



> Чтобы попасть к выбору тем, коснитесь пальцем кнопки «Учебная программа».



– Активная навигация в левой верхней части экрана помогает ориентироваться.

> Выбирайте среди тем до тех пор, пока не получите нужную информацию.

5 Начало шитья

5.1 Перед началом шитья проверить

Чтобы успешно начать проект, нужно выполнить следующие шаги:

- Машина включена, а лапка поднята.
 - Материал и использование выбраны. (См. стр. 58)
 - Нитка выбрана. (См. стр. 58)
 - Игла соответствует нитке и швейному проекту. (См. стр. 59)
 - Строчка выбрана. (См. стр. 68)
 - Установки машины произведены согласно выбору строчки. (См. стр. 71)
 - Нитка заправлена. (См. стр. 86)
 - Все игольные нитки и нитки петлителей находятся под лапкой слева сзади.
 - Крышки петлителей и нитевдевателя закрыты.
- > Опустите лапку.
- > Нажмите пусковую педаль, чтобы начать процесс шитья.
- Образуется цепочка ниток.
 - Если цепочка ниток не образуется, необходимо проверить установки машины для данной строчки.

5.2 Выбор материала

Для оптимального результата шитья важную роль играют качество иглы, нитки, ткани, а также подходящая строчка.

- > Поэтому рекомендуется сделать пробное шитье на выбранном материале. (См. стр. 101)

5.3 Выбор нитки

Швейные и специальные оверлочные нитки производятся в большом разнообразии, различной толщины и с разной комбинацией волокон.

- Для получения хороших результатов рекомендуется использовать высококачественные оверлочные нитки.
- Используйте бобины и катушки, подходящие для машин с оверлоком.

ВНИМАНИЕ

Обрыв нити из-за неправильного соотношения иглы/нитки или нитки/челнока

Нитка должна без сопротивления скользить через соответствующий нитенаправитель.

Нитка должна без сопротивления заправляться в ушко петлителя или иглы.

Заправляйте толстые декоративные нитки только в петлители, при необходимости используйте обход пневмозаправки.

При толстых нитках иглы или петлителя увеличьте длину стежка и ослабьте натяжение нитки.



Выбор игольных ниток

Игла и нитка должны быть тщательно подобраны друг к другу. Правильная толщина иглы зависит как от выбранной нитки, так и от обрабатываемого материала. Вид материала определяет тип нитки, толщину иглы и форму острия иглы.

Для этой машины можно использовать иглы номеров 70 – 90.

Тип нитки	Толщина иглы
Полиэфирные-оверлочные нитки № 120	80 – 90
Полиэфирные комплексные нитки < № 120	70 – 90
Текстурированные нитки	80 – 90
Декоративные нитки или пряжа	80 – 90
Металлизованные нитки	80 – 90

Проверка соотношения между иглой и ниткой

	Соотношение между иглой и ниткой правильное, если нитка при шитье точно укладывается в длинный желобок иглы и проходит сквозь игольное ушко.
	Возможны обрыв нитки и пропуск стежков, если нитка слишком свободно направляется в длинном желобке и в игольном ушке.
	Возможны обрыв и заклинивание нитки, если нитка истирается о кромки длинного желобка и не оптимально направляется сквозь игольное ушко.

Выбор ниток петлителей

В качестве нитки петлителя можно использовать множество типов ниток и заправлять их пневмозаправкой one-step BERNINA. При очень толстых нитках нужно использовать обход пневмозаправки. (См. стр. 90)

ВНИМАНИЕ

Повреждение из-за многослойных или парафинированных ниток

Многослойные или парафинированные нитки могут потерять часть своего слоя в трубках пневмозаправки, что приведет к длительной закупорке труб. Необходимо исправить у специалиста BERNINA.

Не используйте многослойные или парафинированные нитки.

5.4 Выбор иглы

Эта машина рассчитана на иглы системы ELx705 с номерами 70 – 90. Рекомендуется использовать модель ELx705 CF (Chrome Finish), так как иглы ELx705 CF долговечнее. Благодаря второму желобку для ниток с иглами ELx705 CF машина работает надежнее всего.

При необходимости можно также использовать иглы системы 130/705 H. С этими универсальными иглами можно получить хороший результат при определенных применениях, они имеются в ассортименте с разными формами острия и различной толщины.







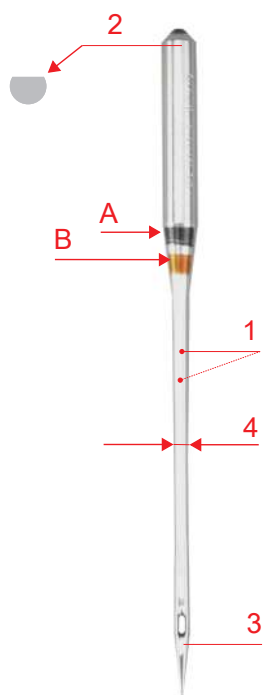

Рис. 1: Игла для плоского шва ELx705 CF/80

A	■ Игла для плоского шва ELx705 CF/80
1	два желобка
2	705 = лыска на колбе иглы
3	CF = ChromFinish
4 / B	80 = номер иглы

Иглы необходимо регулярно заменять. Только безупречное острие иглы ведет к аккуратному стежку.

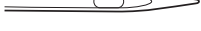
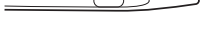
- Номер иглы 80: для всех распространенных применений. Плотные и средней плотности материалы
- Номер иглы 90: для плотных материалов
- Номера игл > 80: в исключительных случаях, только для легких материалов

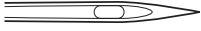
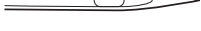
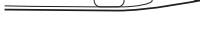
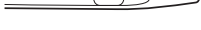
Обзор игл

Рисунок	Обозначение	Номер	Критерий	Материал/Назначение
 ■	Игла для плоского шва ELx705 CF	80/12 90/14	Игла с двумя желобками для ниток	универсальная, применение для оверлочного и плоского шва
 ■	Игла для джерси ELx705 SUK CF	80/12 90/14	Среднее шаровидное острие	оверлочный и плоский шов на трикотаже и вязаных изделиях
 ☒	Универсальная игла 130/705 H	70/10 80/12 90/14	Слегка округленное острие	Почти для всех натуральных и синтетических материалов (тканей, вязаных изделий и трикотажа)
 ■	Игла эластик 130/705 H-S	75/11 90/14	Среднее шаровидное острие, специальная форма ушка и выемка над ушком иглы	Джерси, трикотаж, вязаные и эластичные ткани
 ■	Игла джерси/вышивание 130/705 H SUK	70/10 80/12 90/14	Среднее шаровидное острие	Трикотажные и вязаные изделия, вышивка
 ■	Джинсовая игла 130/705 H-J	80/12 90/14	Острое, тонкое острие, усиленный стержень	Плотные ткани, такие как джинсовая, парусина
 ■	Игла микротекс 130/705 H-M	70/10 80/12 90/14	Особо острое, тонкое острие	Ткани из микроволокна и шелк
 ■	Игла для квилтинга и стежки 130/705 H-Q	75/11 90/14	Слегка округленное, тонкое острие	Стежка и простегивание
 ☒	Игла для тонких тканей 130/705 H SES	70/10 90/14	Малое шаровидное острие	Тонкие трикотажные и вязаные изделия, вышивание на тонких, чувствительных материалах
 ■	Игла метафил 130/705 H METAFIL	80/12	Длинное ушко (2 мм) игл любого номера	Швейные проекты с металлизированными нитками

*Не все номера игл можно приобрести как иглы BERNINA.

Распознавание поврежденных игл

Перед началом шитья необходимо проверять и при необходимости заменять иглы.



- 1 Изогнутые иглы
- 2 Поврежденное острие иглы
- 3 Затупленная игла

5.5 Фиксирование слоев ткани

Если сшивается несколько слоев ткани, их можно зафиксировать сметочными стежками на швейной машине или булавками.

- > Чтобы избежать повреждения ножа или булавок, втыкайте булавки на расстоянии примерно 2 см от канта материала или последовательно удаляйте их во время шитья.



6 Стежок

6.1 Вид стежка

На этой машине можно устанавливать стежки различных форматов. Эти стежки получатся благодаря различным конфигурациям игл и механическим установкам.

Оверлочная строчка

3-х и 4-х ниточные оверлочные строчки считаются стандартными оверлочными строчками для сшивания двух слоев ткани и для обметывания кромок срезаемых краев, например, при отделках, краях подгибки и припусках на шов, приутюживаемых в разные стороны.

2-х ниточный оверлочный шов идеален для обметывания кромок канта материала.

4-х ниточный оверлочный шов

4-х ниточный оверлочный шов благодаря предохранительной строчке является самым износоустойчивым швом. Для этого нужны левая и правая оверлочные игольные нитки, а также нитки верхнего и нижнего петлителя. Оверлочные игольные нитки образуют две параллельные строчки, которые на лицевой стороне выглядят как строчечные швы швейной машины. На изнаночной стороне оверлочные игольные нитки при прокалывании материала образуют «точки» для захватывания нитки нижнего петлителя, при этом правая оверлочная игольная нитка служит дополнительно как предохранительная строчка.



3-х ниточный оверлочный шов

3-х ниточный оверлочный шов эластичнее 4-х ниточного оверлочного шва и поэтому является идеальным для швов на трикотаже (LN широкая) или легких материалах (RN узкая).



2-х ниточный оверлочный шов

2-х ниточный оверлочный шов образуется с помощью оверлочной игольной нитки (LN широкая или RN узкая) и нитки нижнего петлителя. Нитка нижнего петлителя выводится на лицевую сторону ткани с помощью закрепленной крышки верхнего петлителя. Эта оверлочная строчка подходит только для отделки срезаемых краев.

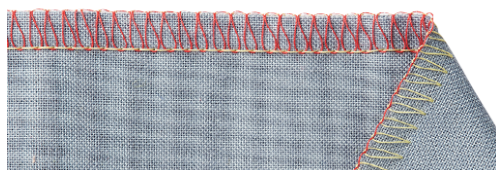

Обметывание кромки

Обметывание кромки используется чаще всего как подготовка для открытых швов или как декоративный край канта.











№	Наименование стежка	Вид стежка
3	3-х ниточный широкий оверлочный шов (LN)	
4	3-ниточный узкий оверлочный шов (RN)	
8	3-х ниточный подрубочный ролевой шов	
9	2-х ниточный широкий оверлочный окантовочный шов (LN)	
10	2-ниточный узкий оверлочный окантовочный шов (RN)	
13	2-х ниточный подрубочный ролевой шов	
14	2-х ниточный широкий оверлочный шов (LN)	
15	2-ниточный узкий оверлочный шов (RN)	
28	2-х ниточный широкий фестонный шов (LN)	
29	2-ниточный узкий фестонный шов (RN)	
30	3-ниточная строчка Pikot	

Табл. 1: рекомендуемые строчки для обметывания кромок канта материала

Шов

Швы прошивают два или несколько слоев ткани, которые как правило укладываются лицом к лицу и пришиваются друг к другу. При этом существует два разных вида швов.

- Закрытые швы
- Плоские швы

Закрытый шов

3-х или 4-х ниточные оверлочные строчки подходят для закрытых швов, которые обметывают и сшивают оба канта материала. Эту строчку выбирают чаще всего для деталей одежды из трикотажных материалов и для свободно покроенных деталей одежды из текстиля.

№	Наименование стежка	Вид стежка
1	4-х ниточный оверлочный шов с предохранительной строчкой	
2	3-х ниточная сверхэластичная строчка	
3	3-х ниточный широкий оверлочный шов (LN)	
4	3-ниточный узкий оверлочный шов (RN)	
7	3-х ниточный ролевой шов	

Табл. 2: рекомендуемые строчки для закрытого шва

Плоский шов

Плоский шов образует на поверхности шва петли, а на изнанке стежки.

- > Выберите 2-х или 3-х ниточный плоский шов и заправьте машину нитками.
- > Стчайте два слоя (изнанкой на изнанку).
- > Оттяните оба слоя ткани друг от друга.
 - Сейчас оба канта материала лежат плоско друг на друге на ширине плоского шва.

№	Наименование стежка	Вид стежка
5	3-х ниточный широкий плоский шов (LN)	
6	3-ниточный узкий плоский шов (RN)	
11	2-х ниточный широкий плоский шов (LN)	
12	2-ниточный узкий плоский шов (RN)	

Табл. 3: рекомендуемые строчки для плоского шва

Плоский шов

Подрубка

Подрубка плоским швом на деталях одежды, которые шьются на машине, выглядит профессионально.

3-/4-х ниточный плоский шов

Плоский шов состоит из 2–3 игольных ниток на лицевой стороне и 1 нитки петлителя на изнанке материала.

Плоские и цепные швы дают возможность шить без обрезки канта. Эти швы можно использовать многосторонне, а именно для рабочих и декоративных целей: Швы, подрубка, окантовка.





№	Название строчки	Вид стежка
21	4-х ниточный плоский шов	
22	3-х ниточный широкий плоский шов (LC-RC)	
23	3-х ниточный узкий плоский шов (LC-CC)	
24	3-х ниточный узкий плоский шов (CC-RC)	

Табл. 4: 3-/4-х ниточный плоский шов

Декоративный шов

Плоские и цепные швы можно использовать для декоративного шитья. Обратная сторона шва особенно привлекательна, если использовать в петлителе многоцветные нитки.

Цепной шов

Сметывание

Цепной шов идеален для сметывания, например, для временного сшивания деталей одежды, для примерки, шитья костюмов или при переделках. Благодаря петельной структуре шва, он легко распускается простым вытягиванием нитки петлителя.

2-х ниточный цепной шов

2-х ниточный цепной шов на лицевой стороне ткани выглядит как строчечный шов, а на изнанке образует цепочку. С декоративной ниткой в петлителе цепного шва и игле цепной шов смотрится четче и сильнее выступает. С такой комбинацией петлителя цепного шва/игольной нитки открывается много творческих возможностей. Благодаря петельной структуре шва, он легко распускается простым вытягиванием нитки петлителя цепного шва.





№	Название строчки	Вид стежка
16	2-х ниточный цепной шов	

Табл. 5: Рекомендуемые строчки для цепного шва

6.2 Выбор строчки на экране

Для выбора строчки существует три разные возможности.

	<p>На экране шитья выбрать из «Выбора стежков» одну строчку. (См. стр. 68)</p>
	<p>На экране шитья выбрать из «Персональной памяти» одну строчку. (См. стр. 69)</p>
	<p>На главном экране вызвать «Консультанта по шитью» в качестве помощи. (См. стр. 70)</p>



При смене строчки в режиме для начинающих появляется вопрос, нужно ли сохранить актуальный стежок.

Прямой выбор стежка



Предпосылка:

- «Экран шитья» активен.
- > Выберите «Выбор стежков».

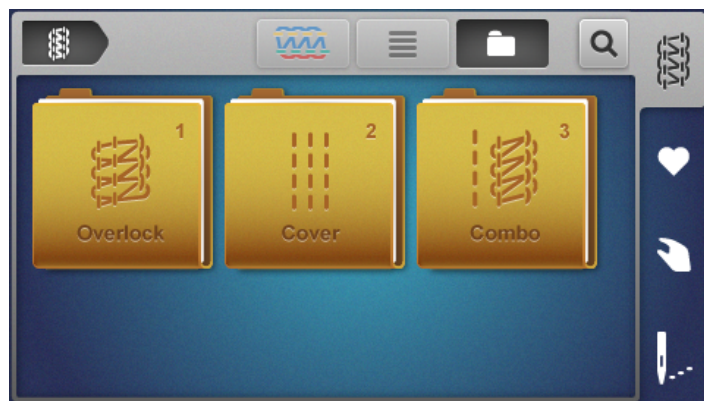

- > Выберите «Группу стежков».
 - Откроется обзор стежков.
- > Выберите «Стежок».
 - Начинает помощник по установкам.
- > Следуйте инструкциям, листая страницы, и выполняйте одну настройку за другой шаг за шагом.

При установленном заранее режиме для специалистов выбор стежков покажет обзор ручных установок, которые необходимо произвести, минуя помощника по установкам. (См. стр. 33)

Выбор стежка из персональной памяти



- > Выберите персональную память.
 - будут показаны уже сохраненные стежки.



- > Выберите стежок прикосновением пальца.
 - Стартует помощник по установкам.
- > Произведите на машине все установки для выбранного стежка шаг за шагом и продолжайте листать.
- > Если произведены все установки, нажмите на «Подтвердить».
 - Стежок из персональной памяти виден в индикаторе стежка и готов к шитью.

Сохранение/перезапись стежка



Чтобы стежок с измененными установками можно было разместить/сохранить в персональной памяти, нужно, чтобы стежок уже был выбран и его изменения уже были осуществлены.



В режиме для начинающих при вызове персональной памяти автоматически появится вопрос, нужно ли сохранить стежок.

- > При нажатии кнопки «Подтвердить» на вопрос сразу откроется окно «Сохранение стежка».
- > При нажатии кнопки «Прерывание» на вопрос сразу откроется окно «Персональная память».

Сохранение стежка

- > Вызовите «Персональную память» и нажмите кнопку «Сохранение стежка».
 - Стежок будет добавлен в выбор без названия.
- > Выберите новый стежок.
- > Дайте ему название с помощью букв, цифр и символов и подтвердите.
- > Добавьте измененные вручную установки в качестве пометки и подтвердите.
 - Стежок сохранен.
 - В индикаторе стежка виден последний выбранный стежок.

Перезапись стежка

- > Вызовите «Персональную память» и нажмите кнопку «Сохранение стежка».
 - Стежок будет добавлен в выбор стежков.
- > Выберите стежок, который нужно перезаписать.
- > Подтвердите «Перезапись».
- > Проверьте название стежка, в случае необходимости измените его и подтвердите.
- > Добавьте измененные вручную установки в качестве пометки и подтвердите.
 - Стежок переименован.
 - В индикаторе стежка виден последний выбранный стежок.

Переименование стежка



Предпосылка:

- Персональная память вызвана.
 - Все сохраненные стежки перечислены.
- > Нажмите кнопку «Переименование стежка».
- > Выберите стежок, который нужно переименовать.
- Откроется окно ввода для переименования стежка.
- > Измените название стежка с помощью букв, цифр и символов и подтвердите.
- Название стежка в персональной памяти изменено.

Удаление стежка



Предпосылка:

- Персональная память вызвана.
 - Все сохраненные стежки перечислены.
- > Нажмите кнопку «Удаление стежка».
- В персональной памяти помечены стежки, которые можно удалять.
- > Выберите стежок, который нужно удалить.
- > Подтвердите вопрос «Удаление».
- Стежок в персональной памяти удален.

Использование рекомендации стежка консультанта по шитью



Предпосылка:

- Выбран главный экран.
 - Вызван консультант по шитью.
- > Выберите вид ткани.
- > Выберите применение.
- Будут предложены подходящие стежок, лапка, нитка и игла.
- > Отклоните предложение консультанта по шитью.
- Откроется главный экран.
- > Подтвердите предложение консультанта по шитью.
- Стартует помощник по установкам.
- > Произведите на машине все установки для выбранного стежка шаг за шагом и продолжайте листать.
- > Нажатие кнопки «Подтвердить» подтверждает, что все установки на машине выполнены.



7.3 Установка ножа

Включение/отключение ножа



Для лучшего обзора и доступа к области шитья, например, для заправки ниткой, можно опустить нож (Aus), а затем снова активировать его (Ein). Нож опускается также в том случае, когда в швейном проекте уже имеется аккуратный срезанный край и нужно лишь обметать кромку. Но лучшие результаты шитья получаются при обрезке края и обметывании кромки в ходе одной рабочей операции.

- > Переместите рычаг «Отключение ножа» назад.
 - Нож опущен.



- > Потяните рычаг «Включение ножа» вперед.
 - Нож поднимается в положение резания.



Регулировка ширины обрезки



Через позицию ножа можно устанавливать ширину обрезки между 5 и 9 мм. Цифры на шкале соответствуют эффективной ширине обрезки в мм от левой оверлочной иглы «LN» до срезанного края. Ширина обрезки используется, чтобы определить ширину строчки. (См. стр. 84)



> Чтобы увеличить ширину обрезки, вращайте регулятор выбора положения ножа (1) вправо к более высокому значению.

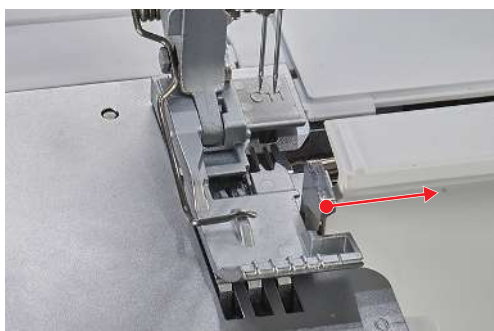

– Установленная ширина обрезки видна на шкале регулятора выбора положения ножа.

> Чтобы уменьшить ширину обрезки, вращайте регулятор выбора положения ножа (1) влево к более низкому значению.

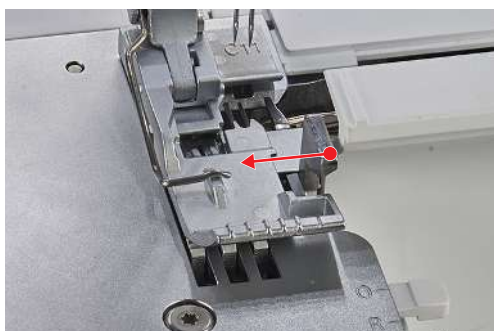

– Благодаря установленному положению ножа, нож, язычок строчки и крышка петлителя перемещаются в соответственном направлении.

7.4 Включение/отключение верхнего петлителя



Активирование верхнего петлителя

Предпосылка:

- Крышки нитевдевателя и петлителей открыты.
- > Установите кнопку «Включение/отключение верхнего петлителя» в положение «I».
- > Нажмите на пусковую педаль.
 - Начинается медленный ход.
 - Верхний петлитель активен.



- > Установите вставку для защитного покрытия ножей (См. стр. 48)

Деактивирование верхнего петлителя



Предпосылка:

- Крышки нитевдевателя и петлителей открыты
- Крышка верхнего петлителя снята. (См. стр. 75)
- > Установите кнопку «Включение/отключение верхнего петлителя» в положение «0».
- > Нажмите на пусковую педаль.
 - Начинается медленный ход.
 - Верхний петлитель неактивен.



- > Установите вставку для плоского шва (См. стр. 49)

7.5 Установка/снятие крышки верхнего петлителя



Благодаря установке крышки верхнего петлителя верхний петлитель захватывает нитку нижнего петлителя так, что нитка нижнего петлителя может охватить весь кант ткани.

Предпосылка:

- Иглы находятся в крайней верхней позиции.
 - Верхний петлитель находится в положении «I».
 - Нитка верхнего петлителя снята.
 - Нитка нижнего петлителя находится под верхним петлителем.
- > Чтобы подвесить крышку верхнего петлителя, отклоните ее влево у язычка крепления.



- > Слегка отожмите крышку верхнего петлителя у язычка крепления назад и подвесьте крючок в ушке петлителя, при этом следите за тем, чтобы крючок полностью защелкнулся.

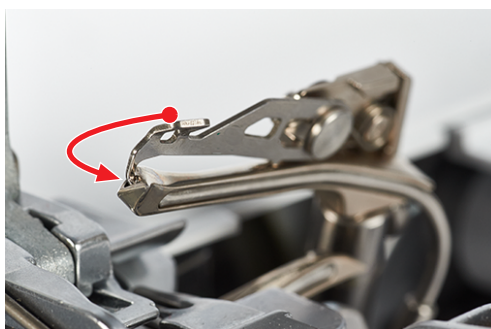

- > Чтобы снять крышку верхнего петлителя, слегка отожмите язычок крепления крышки верхнего петлителя назад и вытащите крючок из ушка петлителя.
- > Отклоните крышку верхнего петлителя обратно направо.



7.6 Регулировка натяжения нитки

Натяжение нитки оказывает большое влияние на каждую нитку и на ее задачу в образовании строчки. Натяжение нитки для каждого стежка заранее установлено с базовым значением и его не нужно изменять до пробного шитья.

Натяжение нитки можно изменять во время шитья.

- > Чтобы ослабить натяжение нитки, вращайте регулятор натяжения к более низкому значению.
- > Чтобы усилить натяжение нитки, вращайте регулятор натяжения к более высокому значению.



Стежок можно настроить в первой линии, ослабляя натяжение нитки.

Натяжение нитки можно изменять кнопками точной настройки «+»/«-» или в индикаторе стежка. (См. стр. 34)

- > Вызовом области натяжения нитки можно настраивать натяжение нитки отдельно для каждого хода нитки.

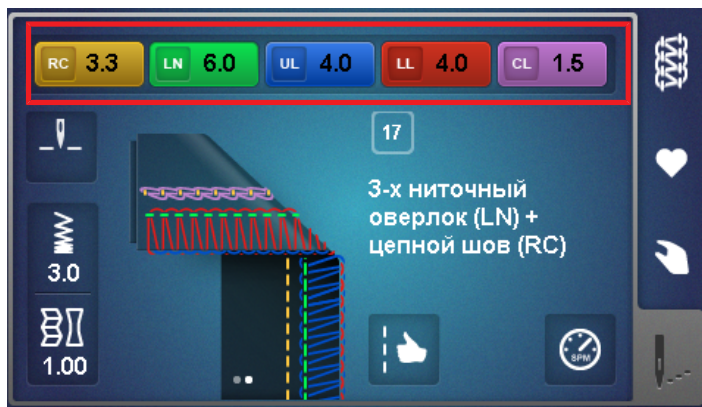

- > Движок каждого отдельного натяжения нитки можно устанавливать между 1 и 9.



- > Измените соотношение переднего транспортера с помощью установок дифференциальной подачи.



Установка для переднего транспортера	Ткань	Результат
2	Легкие, мягкие ткани	сосбаривание, складки, присборенный шов
1,5	Джерси, пуловеры, трикотаж	недопущение легкой извитости, волнистости шва
1	Тканые трикотажные материалы и тканые материалы средней плотности	Базовое значение
0,7	Легкий нейлоновый трикотаж, плотно тканые материалы, подкладочный материал, сатин	недопущение растягивания, извитости шва

Эти установленные значения описывают соотношение переднего транспортера к заднему.

Базовое значение 1



7.8 Установка рычажка выбора ролевого шва «O/R»



Позиции для оверлоков «O» и для ролевых швов «R» выгравированы в игольной пластине и могут быть отрегулированы там для нужного использования.



Оверлочный шов «O»

Во время выполнения оверлока нитка верхнего и нижнего петлителей укладывается вокруг язычка строчки и таким образом обеспечивает стабильное расстояние до срезанного края.

> Переместите рычаг для ролевого шва на позицию «O».



- Оверлок активен.
- Язычок строчки выдвинут.

Если ниток у срезанного края слишком много или слишком мало, то это количество ниток можно откорректировать с помощью микро-регулятора нитки mtс. (См. стр. 82)

Ролевой шов «R»

При оттягивании назад язычка уменьшаются петли верхнего и нижнего петлителей, в результате чего срезанный край закручивается. Ролевые швы являются идеальными краями канта на легких материалах. Они особенно подходят для декоративных кантов на шалях, вечерних платьях, дамском белье, текстиле для дома, а также в качестве подкладочных швов.

> Переместите рычаг для ролевого шва на позицию «R».

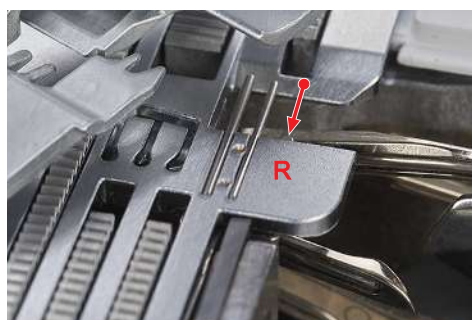

- Подрубка ролевым швом активна.
- Язычок оттянут назад.

7.9 Регулировка микро-контроля нити (mtc)

mtc Базовое значение «Микрорегулятора нитки mtc» всегда установлено в положении «0». Регулировка микро-контроля нити (mtc) влияет на количество нитки петлителя вокруг срезанного края и может плавно регулироваться во время шитья. С этой функцией можно легко устанавливать строчку с любой шириной обрезки.



Регулировку микроконтроля нити mtc эффективнее всего можно использовать при ширине обрезки 6 – 8 мм.

При ширине обрезки 5 – 6 мм регулятор микроконтроля нити mtc ограничен в направлении «-».

При ширине обрезки 8 – 9 мм регулятор микроконтроля нити mtc ограничен в направлении «+».

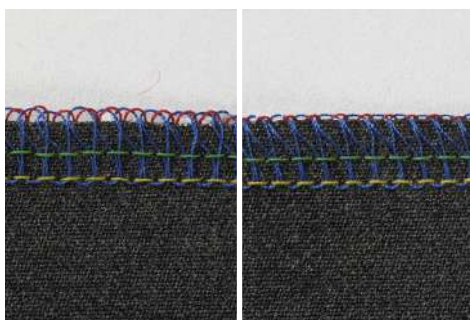

Предпосылка:

- Пробное шитье выполнено.
 - Натяжение нитки установлено правильно.
 - Позиция ножа установлена правильно.
 - Микрорегулятор нитки mtc установлен на «0».
- > Чтобы увеличить петлю нитки петлителя на срезанном крае, перемещайте микрорегулятор нитки mtc во время шитья в направлении «+».
- > Чтобы переставить микрорегулятор нитки mtc при неработающей машине в направлении «+», сначала сдвиньте петли нитки с язычка строчки, чтобы не ограничивать движение язычка.



- > Чтобы уменьшить петли нитки петлителя на срезанном крае, перемещайте микрорегулятор нитки mtc во время шитья в направлении «-».



7.10 Регулировка прижима лапки



Прижим лапки машины в базовом значении «4» установлен так, чтобы подходить для шитья тканей средней плотности. Большинству тканей не требуется регулировка прижима лапки. Однако есть случаи, когда необходима регулировка, как например при шитье очень легких и плотных тканей.



- | | | | |
|---|--------------|---|------------------|
| 1 | Экстралегкий | 4 | Базовое значение |
| 2 | Легкий | 5 | Средневысокий |
| 3 | Среднелегкий | 6 | Высокий |

- > Чтобы установить оптимальный прижим лапки для швейного проекта, выполните пробное шитье.
- > Уменьшите прижим лапки для легких тканей.
- > Увеличьте прижим лапки для плотных тканей.
- > Чтобы увеличить прижим лапки, установите регулятор прижима лапки на более высокое значение.



- > Чтобы уменьшить прижим лапки, установите регулятор прижима лапки на более низкое значение.



7.11 Установка ширины строчки

- Позиция иглы
- Позиция ножа

Изменение ширины строчки позицией иглы



Ширину строчки можно изменять на 2 мм выбором позиции иглы.

> Чтобы выполнить широкий стежок, вставьте левую иглу.

> Чтобы выполнить узкий стежок, вставьте правую иглу.



Изменение ширины строчки позицией ножа



Ширину строчки можно изменять, переставляя позицию ножа. Шкала регулятора позиции ножа определяет расстояние в мм между левой оверлочной иглой (LN) и ножом. К правой оверлочной игле установленное значение шкалы уменьшается на 2 мм.

> Чтобы настроить ширину строчки, установите регулятор позиции ножа между 5 и 9 мм.

7.12 Регулировка длины стежка



Установка длины стежка соответствует движению транспортера в мм.

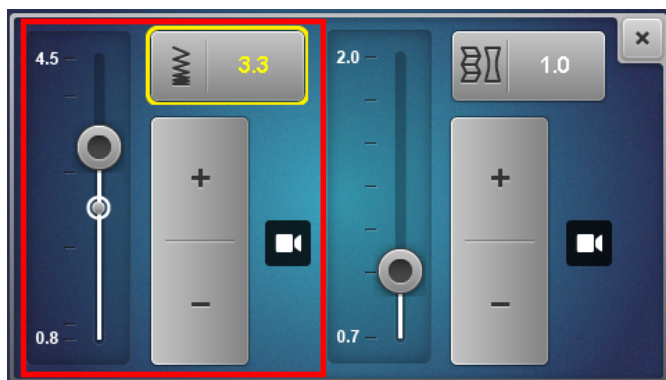

Принятая для оверлочных швов длина стежка составляет 2,5 мм, для плоских швов 3,5 мм, а для комбинированных швов 3 мм. Длина стежка примерно в 1 мм используется, например для ролевых швов, в то время как длина стежка примерно в 4 мм применяется для собаривания или для пришивания резиновой тесьмы. Длину стежка можно плавно переставлять во время шитья между 0,8 и 4,5 мм.

> Нажмите на экране шитья на символ длины стежка.



Чтобы сделать возможным «обслуживание вслепую», область настроек увеличивается при работающей машине.



Оптимизирование длины стежка при плоских швах

Уменьшение длины стежка должно осуществляться самыми мелкими шагами от базового значения.

Синяя бандероль показывает, что установленное значение находится в экспериментальной области. В редких случаях образуется пропуск стежков или неполадки подачи ткани.

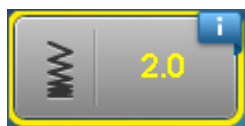

Эластичность строчки можно увеличить дополнительно, ослабляя дифференциальную подачу.

8 Вдевание нитки

Благодаря пневмозаправке One-step BERNINA нет необходимости в определенной последовательности для заправки машины нитками.

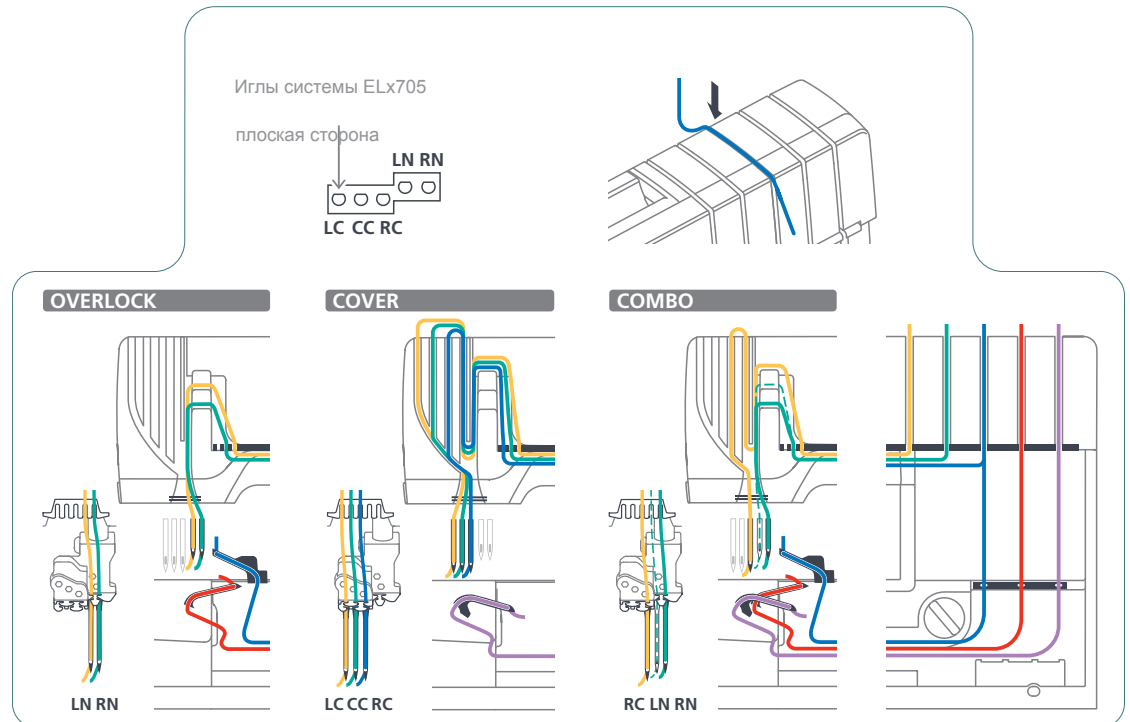

8.1 Подготовка заправки ниток

Проведите нужные механические установки для строчки, например, для позиции иглы, рычага ролевого шва или крышки верхнего петлителя. Заправка нитки будет выполнена правильно, если следовать цветным маркировкам.

Предпосылка:

- Нитенаправитель полностью вытянут.
 - Иглы находятся в самой верхней позиции.
 - Все нитки, не нужные для выбранной строчки, удалены.
- > Поднимите лапку.
- Натяжения нитки ослаблены. Нитку можно вкладывать без сопротивления.
- > Насадите катушку на соответствующий стержень катушкодержателя.
- > Заведите нитку сзади через соответствующие цветные маркировки нитенаправителя.

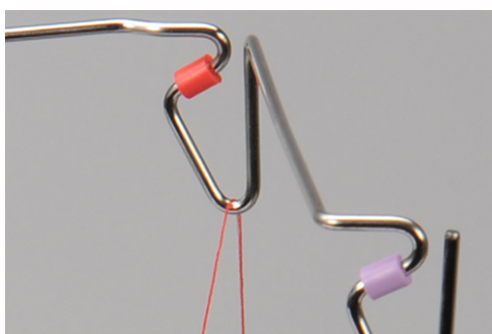

- > Зафиксируйте нитку двумя руками внизу в регуляторе предварительного натяжения нитки и для проверки потяните назад вверх, так чтобы нитка не выскльзывала из регулятора предварительного натяжения.

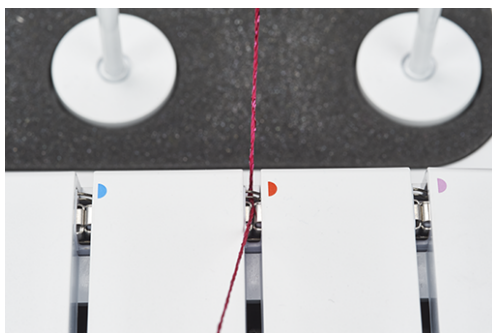

- > Проведите нитку вдоль канала между нитенатяжными шайбами.



8.2 Пневмозаправка One-step BERNINA

ВНИМАНИЕ

Повреждение из-за многослойных или парафинированных ниток

Многослойные или парафинированные нитки могут потерять часть своего слоя в трубках пневмозаправки, что приведет к длительной закупорке труб. Необходимо исправить у специалиста BERNINA.

Не используйте многослойные или парафинированные нитки.

Настройка для пневмозаправки осуществляется вращением соединения пневмозаправки.



> Поверните соединение пневмозаправки полностью в требуемое направление.

Выполните медленное движение

Медленное движение это вспомогательная функция, позволяющая выполнять медленное движение главного двигателя при открытых крышках машины. С этой функцией главный двигатель переводится в позицию заправки или активируется/деактивируется верхний петлитель.

ВНИМАНИЕ

Медленное движение

Если трубки пневмозаправки не сцеплены, можно выполнить медленное движение с помощью пусковой педали.

Иглы переставляются в крайнюю верхнюю позицию и осуществляется сцепление.

Повторно нажмите пусковую педаль.

Можно продолжить процесс заправки нитки или активирование/деактивирование верхнего петлителя.

Заправка нитей петлителя UL/синий, LL/красный, CL/фиолетовый

В зависимости от стежка заправляют верхний петлитель (синий), нижний петлитель (красный) и/или петлитель цепного шва (фиолетовый).

Предпосылка:

- «Подготовка заправки ниток» осуществлена.
- > Откройте крышки нитевдевателя и петлителей.
- > Соединение пневмозаправки установите в положение «I». (См. стр. 87)
 - Трубки пневмозаправки сцепляются.
- > Держите концы нитки прямо над соответствующей насадкой пневмозаправки.



- > Вытяните резервную нитку примерно на 40 см, чтобы нитка полностью затягивалась через трубки пневмозаправки.
- > Чтобы начать затягивание нитки, нажмите пусковую педаль.
 - Нитка петлителей затягивается через трубку пневмозаправки и выходит у носика петлителя.
- > Как только нитка выйдет у ушка петлителя, отпустите пусковую педаль.



- > Уложите нитку верхнего и нижнего петлителей под лапку влево назад.
- > Обрежьте нитку петлителя цепного шва на 10 см и оставьте ее в области петлителя.
- > Соединение пневмозаправки установите в положение «0».



- > Закройте крышки петлителей и нитевдевателя.

Обход пневмозаправки

- ▶ Некоторые толстые или декоративные нитки не могут заправлены через насадки пневмозаправки или образуют неоптимальную строчку, если будут заправлены через насадки пневмозаправки.
- ▶ Альтернативно можно провести специальные нитки над обходом пневмозаправки. Благодаря этому
- ▶ уменьшается трение в трубках пневмозаправки и уменьшается натяжение нитки.

Предпосылка:

- Нитка петлителей заправлена и может служить в качестве вспомогательной нитки.
- > Откройте крышки нитевдевателя и петлителей.
- > Соединение пневмозаправки установите в положение «0».
- > Вытяните нитку петлителей пинцетом в форме петли из выхода трубки пневмозаправки.

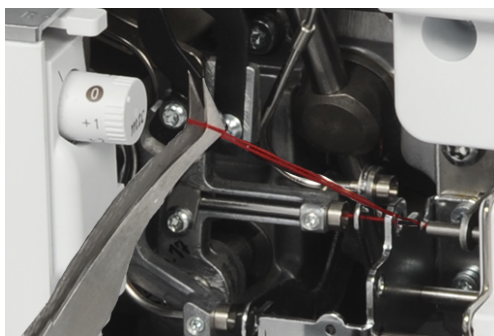

- > Разрежьте петлю ножницами.



- > Замените нитку петлителей нужной специальной ниткой на штанге катушкодержателя.
- > Заправьте специальную нитку и заведите ее через соответственное маркированное ушко обхода пневмозаправки.

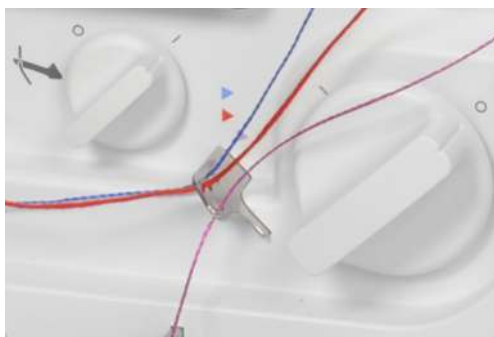

- > Свяжите узлом концы вспомогательной нитки со специальной ниткой из ушка обхода пневмозаправки.



- > Вытягивайте вспомогательную нитку до тех пор, пока из ушка петлителя не появится узел.
- > Обрежьте узел.
 - Специальная нитка заправлена в качестве новой нитки петлителя.



- > Уложите нитку петлителя под лапку влево назад.

Использование проволоки для вдевания нитки

Проволоку для вдевания нитки можно использовать как помощь при заправке нитки петлителя в случае, если пневмозаправка не функционирует. Проволока для вдевания нитки не рассчитана на длительное использование в качестве помощи при заправке или чистке.

ВНИМАНИЕ

Повреждение из-за ненадлежащего использования проволоки для вдевания нитки

Трубки пневмозаправки могут быть повреждены. Необходимо исправить у специалиста BERNINA.

- > Вводите и протягивайте проволоку для вдевания нитки только в направлении движения нитей.

Предпосылка:

- В соответственных трубках пневмозаправки нет никаких ниток.
 - «Подготовка заправки ниток» осуществлена. (См. стр. 86)
- > Откройте крышки нитевдевателя и петлителей.

8.3 Заправка игольных нитей

Для вставленных игл ход заправки нитки маркирован цветом.

Заправка левой оверлочной игольной нитки LN/желтый

Ход нитки для левой оверлочной иглы маркирован желтым цветом.



При комбинированной строчке с левой оверлочной иглой LN нужно следовать зеленому ходу нитки.

Предпосылка:

- «Подготовка заправки ниток» осуществлена. (См. стр. 86)
 - Лапка отведена в сторону. (См. стр. 41)
- > Протяните нитку под нитенаправителем влево и сквозь желтую маркировку нитенаправляющего пальца.



> Уложите нитку над желтой крышкой нитепритягивателя оверлочной иглы и тяните ее вниз.



- > Протяните нитку во 2. позицию справа от нитенаправителя.
- > Зацепите нитку в соответственный нитенаправитель иглы на иглодержателе.

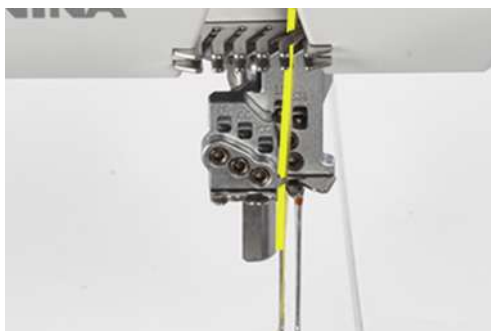

- > Заправьте левую оверлочную иглу (LN) ниткой.
- > Уложите игольную нитку под лапку влево назад.

Заправка правой оверлочной игольной нитки RN/зеленый

Ход нитки для правой оверлочной иглы маркирован зеленым цветом.



При комбинированной строчке с левой оверлочной иглой LN нужно следовать зеленому ходу нитки.

Предпосылка:

- «Подготовка заправки ниток» осуществлена. (См. стр. 86)
 - Лапка отведена в сторону. (См. стр. 41)
- > Протяните нитку под нитенаправителем влево и сквозь зеленую маркировку нитенаправляющего пальца.



> Уложите нитку над зеленой крышкой нитепритягивателя оверлочной иглы и тяните ее вниз.



- > Протяните нитку в 1 позицию справа от нитенаправителя.
- > Зацепите нитку в соответственный нитенаправитель иглы на иглодержателе.



- > Заправьте правую оверлочную иглу (RN).
- > Уложите игольную нитку под лапку влево назад.

Заправка левой игольной нитки для плоского шва LC/желтый

Ход нитки для левой иглы для плоского шва маркирован желтым цветом.

Предпосылка:

- «Подготовка заправки ниток» осуществлена. (См. стр. 86)
 - Лапка отведена в сторону. (См. стр. 41)
- > Протяните нитку под нитенаправителем влево и сквозь желтую маркировку нитенаправляющего пальца (1).
- > Уложите нитку над крышкой нитепритягивателя игл для плоского шва (2) и тяните ее вниз.
- > Протяните нитку вокруг нитенаправителя (3) наверх и тяните ее в канале ниток для плоского шва LC (4) в сторону иглы.



- > Протяните нитку в 1 позицию слева от нитенаправителя (5).
- > Зацепите нитку в соответственный нитенаправитель иглы на иглодержателе (6).

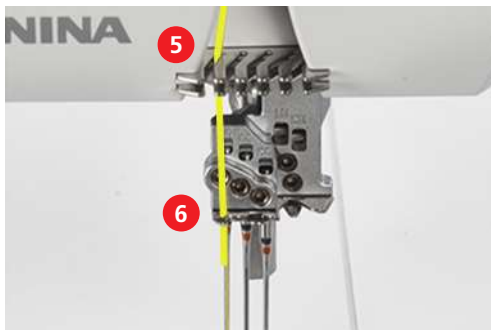

- > Заправьте левую иглу для плоского шва (LC).
- > Уложите нитку под лапку влево назад.

Заправка средней иглы для плоского шва СС/зеленый

Ход нитки для средней иглы для плоского шва маркирован зеленым цветом.



При цепном шве со средней иглой для плоского шва СС нужно следовать желтой маркировке.

Предпосылка:

- «Подготовка заправки ниток» осуществлена. (См. стр. 86)
 - Лапка отведена в сторону. (См. стр. 41)
- > Протяните нитку под нитенаправителем влево и сквозь зеленую маркировку нитенаправляющего пальца (1).
- > Уложите нитку над крышкой нитепритягивателя игл для плоского шва (2) и тяните ее вниз.
- > Протяните нитку вокруг нитенаправителя (3) наверх и тяните ее в канале ниток для плоского шва СС (4) в сторону иглы.



- > Протяните нитку во 2. позицию слева от нитенаправителя (5).
- > Зацепите нитку в соответственный нитенаправитель иглы на иглодержателе (6).

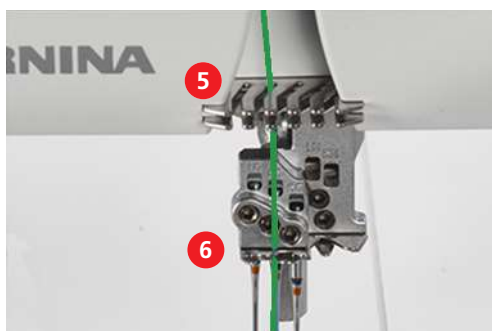

- > Заправьте среднюю иглу для плоского шва (СС).
- > Уложите нитку под лапку влево назад.

Заправка правой иглы для плоского шва RC/синий

Ход нитки для правой иглы для плоского шва маркирован синим цветом.



При цепном шве с правой иглой для плоского шва RC нужно следовать желтой маркировке.

Предпосылка:

- «Подготовка заправки ниток» осуществлена. (См. стр. 86)
- Лапка отведена в сторону. (См. стр. 41)
- > Протяните нитку под нитенаправителем влево и сквозь синюю маркировку нитенаправляющего пальца (1).
- > Уложите нитку над крышкой нитепритягивателя игл для плоского шва (2) и тяните ее вниз.
- > Протяните нитку вокруг нитенаправителя (3) наверх и тяните ее в канале ниток для плоского шва RC (4) в сторону иглы.



- > Протяните нитку в 3 позицию слева от нитенаправителя (5).
- > Зацепите нитку в соответственный нитенаправитель иглы на иглодержателе (6).

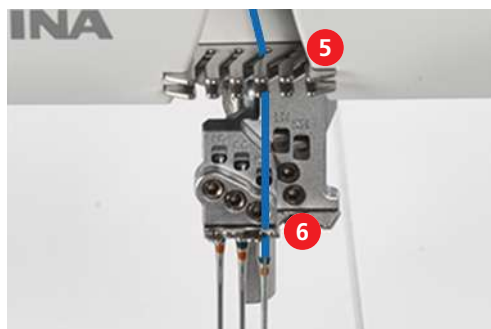

- > Заправьте правую иглу для плоского шва (RC).
- > Уложите нитку под лапку влево назад.

8.4 Замена ниток

Завязывание узлом двух концов нитки часто используется при замене игольных или шпульных ниток. (См. стр. 99)

Трение можно ослабить, если область завязывания узла останется максимально узкой.

ВНИМАНИЕ

Повреждение иглы узлами

Иглы могут согнуться. Согнутая игла влияет на вязку стежка.

- > Обрежьте узел перед игольным ушком и заправьте иглу ниткой.

Завязывание узлом толстой нитки

- > Сделайте петлю из тонкой нитки.
- > Заведите толстый конец нитки снизу в тонкую петлю.
- > Проведите толстую нитку назад вокруг обеих тонких ниток и сверху через петлю.

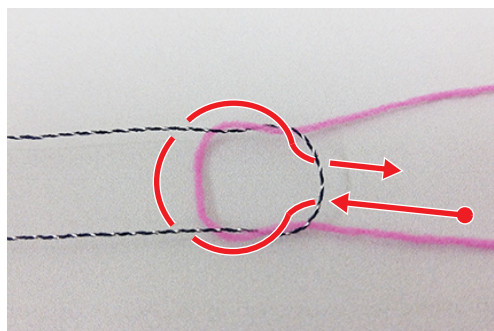

- > Удерживайте оба конца нитки и вытяните их в разные стороны.

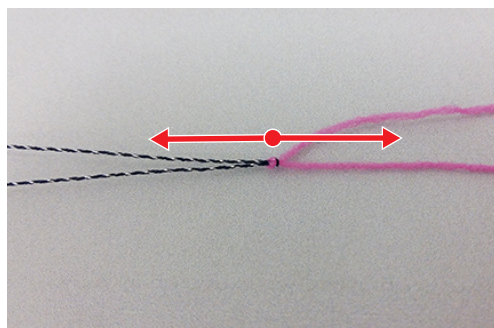

Замена верхней нитки

ВНИМАНИЕ

Повреждение иглы узлами

Иглы могут согнуться. Согнутая игла влияет на вязку стежка.

- > Обрежьте узел перед игольным ушком и заправьте иглу ниткой.
- > Обрежьте нитку над катушкой.



- > Замените катушку.
- > Заправленную нитку завяжите узлом с новой ниткой. (См. стр. 98)

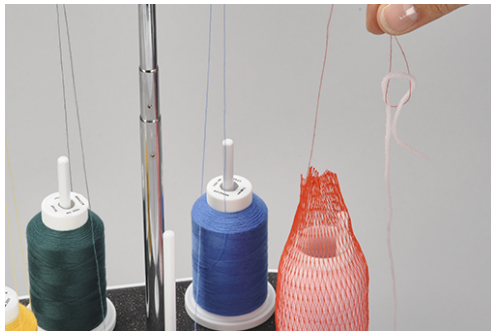

- > Затягивайте заправленную нитку через иглу до тех пор, пока новая завязанная узлом нитка не окажется перед игольным ушком.
- > Обрежьте новую нитку за узлом.

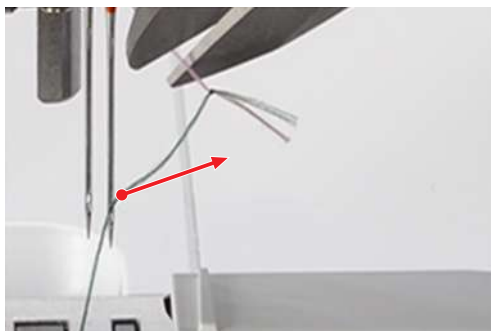

- > Удалите остаток нитки из игольного ушка.
- > Заправьте новую нитку.
- > Уложите нитку влево под лапку.

Замена ниток петлителя

- > Обрежьте нитку над катушкой.
- > Замените катушку.



- > Заправленную нитку петлителя завяжите узлом с новой ниткой.



- > Тяните концы нитки у ушка петлителя до тех пор, пока не покажется узел.

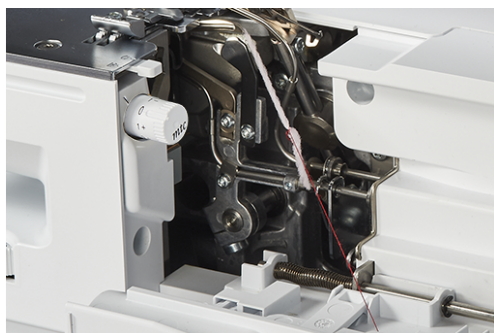

- > Обрежьте узел.
- > Уложите нитки влево под лапку.

9 Пробное шитье

Чтобы определить наилучшую установку, необходимо выполнить пробное шитье на остатке материала, выбранного для швейного проекта.

Базовые значения для строчек являются рекомендациями, которые подходят для большинства применений. В зависимости от пробного шитья можно изменить тонкие настройки для улучшения строчки к концу выполнения пробного шитья.

9.1 Выполнение пробного шитья для оверлочной строчки

Предпосылка:

- «Начало шитья» выполняется. (См. стр. 58)
- > Уложите материал под лапку перед ножом так, чтобы обрезался нужный припуск на шов.
- > Нажмите на пусковую педаль и медленно начинайте шить. При этом слегка подталкивайте материал, так как машина подает его автоматически.
- > Прошейте через край материала так, чтобы образовалась цепочка ниток.
- > Протяните цепочку ниток над нитеобрезателем.
- > Оцените пробное шитье и выполняйте необходимые установки до тех пор, пока установка строчки не станет соответствовать комбинации материала.

Оптимизатор строчки предлагает помощь в достижении идеальной вязки стежков. (См. стр. 102)

9.2 Выполнение пробного шитья для плоского шва

Предпосылка:

- «Начало шитья» выполняется. (См. стр. 58)
- > Поднимите лапку.
- > Уложите ткань под лапку так, чтобы лапка целиком оказалась над тканью.
- > Опустите лапку.
- > Нажмите на пусковую педаль и медленно начинайте шить. При этом слегка подталкивайте материал, так как машина подает его автоматически.
- > Не шейте через край материала.
- > У края материала поднимите иглодержатель функцией «Back-kick».
- > Поднимите лапку.
- > Вытяните игольные нитки между лапкой и тканью стопорным приспособлением для плоского шва влево и обрежьте их.
- > Вытяните швейный проект влево назад и обрежьте нитку петлителя.
 - Конец шва закреплен.
- > Оцените пробное шитье и выполняйте необходимые установки до тех пор, пока установка строчки не станет соответствовать комбинации материала.

Оптимизатор строчки предлагает помощь в достижении идеальной вязки стежков. (См. стр. 102)

9.3 Выполнение пробного шитья для цепного шва

Предпосылка:

- «Начало шитья» выполняется. (См. стр. 58)
- > Поднимите лапку.
- > Уложите ткань под лапку так, чтобы лапка целиком оказалась над тканью.
- > Опустите лапку.
- > Нажмите на пусковую педаль и медленно начинайте шить. При этом слегка подталкивайте материал, так как машина подает его автоматически.
- > Прошейте через край материала так, чтобы образовалась цепочка ниток.

- > Поднимите лапку.
- > Вытяните швейный проект влево назад и протяните нитку над нитеобрезателем.
 - Конец шва закреплен.
- > Оцените пробное шитье и выполняйте необходимые установки до тех пор, пока установка строчки не станет соответствовать комбинации материала.

Оптимизатор строчки предлагает помощь в достижении идеальной вязки стежков. (См. стр. 102)

9.4 Оптимизатор стежка

Оптимизатор строчки предлагает помощь в достижении «идеальной» вязки стежков.

Предпосылка:

- Пробное шитье выполнено.
- > Нажмите на «Оптимизатор стежка».
 - На выбор предлагаются изображения искаженных стежков.

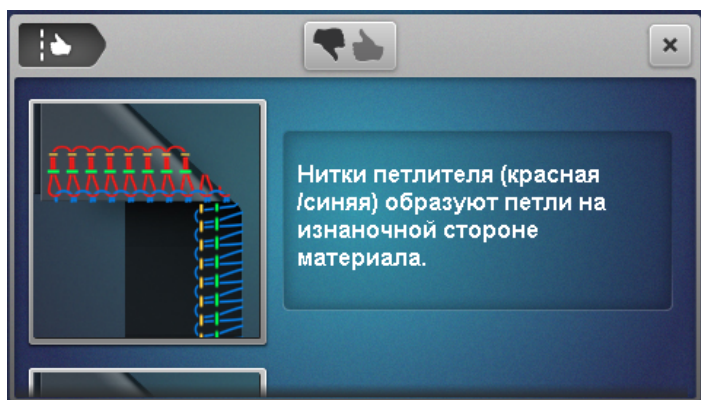

- > Сравните пробное шитье с изображенными картинками стежков и нажмите на совпадающую вязку стежков.
 - Будут предложены мероприятия по корректуре.



- > После выполнения каждой установки оценивайте пробное шитье и повторяйте процесс до тех пор, пока не получите идеальный стежок.

10 Практичный оверлок

В этой главе описаны самые важные методы для успешного выполнения швейного проекта. Дополнительные способы шитья описаны в руководстве для оверлока BERNINA, которое можно приобрести в специализированных магазинах.

10.1 Закрепление оверлочной строчки

Строчки закреплены, если они прошиты.

Закрепление строчек особенно важно, если они не начинаются или заканчиваются другими швами или подгибкой низа.

Вшивание цепочки нитей оверлочного шва в начале шва

- > Образуйте цепочку нитей длиной 5 – 8 см.
- > Уложите ткань под лапку и выполните один стежок в ткани.
- > Опустите иглы функцией «Back-kick».
- > Поднимите лапку.
- > Осторожно вытяните цепочку нитей вперед и уложите ее на линию шва.
- > Опустите лапку.
- > Прошейте примерно 4 см над цепочкой нитей.



Вшивание цепочки нитей оверлочного шва в конце шва

- > Выполните один стежок в конце шва над каймой.
- > Поднимите иглы.
- > Поднимите лапку.
- > Слегка оттяните ткань назад.
- > Переверните ткань так, чтобы изнанка оказалась наверху.
- > Уложите ткань под лапку так, чтобы иглы при первом стежке прокалывали ткань.
- > Опустите лапку.
- > Прошейте шов примерно на 1,5 – 2,5 см и следите за тем, чтобы выступающий оверлочный шов не обрезался.
- > Прошейте шов до конца.



Закрепление цепочки нитей оверлочного шва

- > Прошейте конец цепочки нитей через конец шва примерно на 10 см.
- > Вытяните цепочку нитей через нитки петлителя с помощью большой иглы.



Завязывание узлом цепочки нитей оверлочного шва

- > Завяжите цепочку нитей узлом в конце шва вплотную к ткани.

10.2 Распарывание оверлочного шва

Переплетение верхней и нижней ниток можно очень просто распутать.

- > Вытяните нитку правой оверлочной иглы RN с конца шва с помощью пинцета из цепочки нитей.

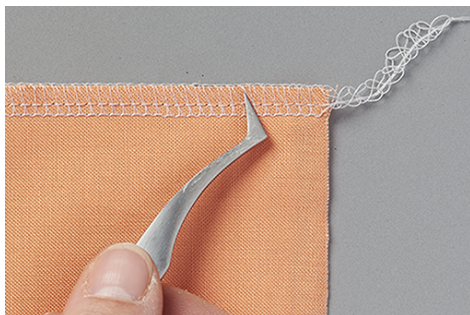

- > Вытяните верхнюю нитку из шва.

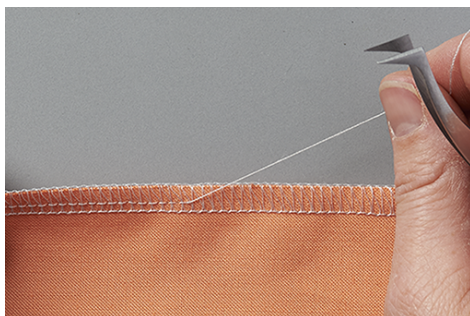

- > При очень длинных швах надрежьте нитку в строчке и вытягивайте ее по частям.
- > Таким же способом удалите нитку левой оверлочной иглы.
 - Нижние нитки лежат свободно вокруг каймы и легко удаляются.



10.3 Закрепление плоского и цепного шва

Строчки закреплены, если они прошиты. Закрепление строчек особенно важно, если они не начинаются или заканчиваются другими швами или подгибкой низа.

Закрепление плоского и цепного шва в начале строчки

При плоских и цепных швах первый стежок автоматически закрепляется последующими стежками.

Закрепление плоского шва в конце шва

- > Сшейте подгибку или шов. При закруглениях выполните последние стежки на первых стежках.
- > Поднимите иглы и лапку.
- > Вытяните игольные нитки между лапкой и тканью стопорным приспособлением для плоского шва назад и обрежьте их.

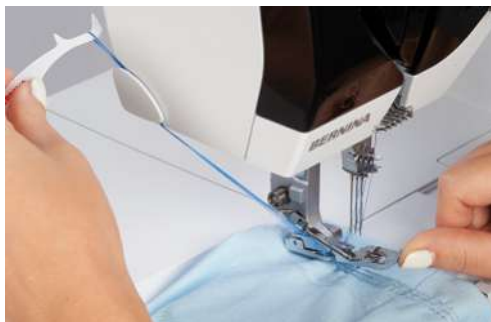

- > Вытяните ткань назад и обрежьте нитку петлителя.
 - Стежки закреплены.

10.4 Вспарывание плоского шва

Плоские швы являются переплетениями ниток петлителя и игольных ниток.

- > Вытяните нитку петлителя на изнаночной стороне ткани в конце шва из цепочки ниток.

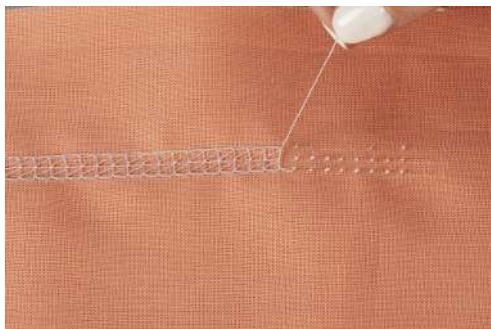

- > На лицевой стороне ткани удалите игольные нитки.
 - Шов распускается.

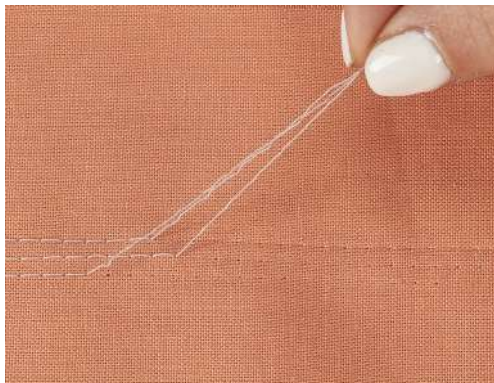

10.5 Вспарывание цепного шва

Цепные швы являются переплетениями ниток петлителя и игольных ниток.

- > Вытяните нитку петлителя на изнаночной стороне ткани в конце шва из цепочки ниток.
- > На лицевой стороне ткани удалите игольные нитки.
 - Шов распускается.

10.6 Выполнение фестонного шва

Фестонный шов похож на любое покрытие или на парижский стежок, он используется в качестве края канта на шерстяных одеялах, шалях или толстых тканях.

- > Желательно заправлять в петлитель и иглу декоративные нитки.
- > Положите на лицевую сторону материала вдоль кантов водорастворимый стабилизатор.
- > Шейте вдоль канта материала.



- > После шитья снимите с ткани стабилизатор, вытягивая тем самым игольные нитки на кант материала.
 - Благодаря этому строчка выглядит как типичный сшитый вручную фестонный шов.



- > Растворите в воде водорастворимый стабилизатор.

10.7 Сосбаривание

Сосбаривание это гофрирование или собирание в складки шва.

Увеличение значения дифференциальной подачи

- > Настройте машину для 4-х ниточного оверлочного шва.
- > Установите дифференциальный транспортер на «2».
- > Установите длину стежка на «4,5»
- > Шейте материал той стороной кверху, на которой Вы хотите собрать складки.
- > Прошейте через край материала.



Вытягивание игольной нитки



Слегка отличающиеся по цвету верхние и нижние нитки облегчают отделение игольных ниток. Игольные нитки бывают как правило более короткие из цепочки ниток.

- > Настройте машину для 4-х ниточного оверлочного шва.
- > Установите дифференциальный транспортер на базовое значение.
- > Шейте материал той стороной кверху, на которой Вы хотите собрать складки.
- > В конце шва оставьте длинную цепочку ниток.
- > Отделите игольную нитку/-игольные нитки из цепочки нитей.
- > Вытяните игольную нитку/-игольные нитки и равномерно распределите складки на шве.



10.8 Обработка внешних уголков

Способ 1

- > Настройте машину для 2-х, 3-х или 4-х ниточного оверлочного шва.
- > Шейте вдоль каймы через уголок.
- > Начните новую сторону и шейте по уже прошитой кайме.
- > Закрепление цепочки нитей. (См. стр. 104)



Способ 2

- > Вырежьте припуск на шов для ширины разреза следующего уголка в направлении шитья (длина лапки).

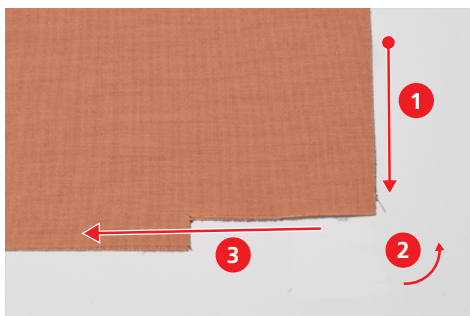

- > Сначала шейте кайму до надрезанного уголка.
- > Выполните один стежок в конце шва над каймой и остановитесь.
 - Иглы находятся в самой верхней позиции.
- > Поднимите лапку.
- > Переместите рычаг для ролевого шва на позицию «R».
 - Переплетения отделяются от язычка строчки.
- > Поверните ткань против часовой стрелки.
 - Надрезанная кайма лежит в направлении шитья под лапкой.
- > Переместите рычаг для ролевого шва на позицию «O».
- > Воткните иглу в ткань функцией «Back-kick».
- > Вытяните из штанги катушкодержателя ослабленные нитки и натяните их.
- > Опустите лапку и продолжайте шить.



10.9 Обработка внутренних уголков

- > Настройте машину для 2-х или 3-х ниточного оверлочного шва.



- > Начертите линию шва на обеих сторонах уголка длиной примерно 5 см специальным карандашом для ткани.



- > Шейте шов до тех пор, пока нож не дойдет до уголка.



- > Расположите иглу в ткани функцией «Back-kick».
- > Поднимите лапку.
- > Осторожно вытяните уголок в прямую линию и при этом сложите ткань в складку вперед.
- > Опустите лапку.
- > Шейте дальше до тех пор, пока иглы не дойдут до уголка.
- > Расположите иглы точно во внутреннем уголке функцией «Back-kick», чтобы зафиксировать ткань.
- > Поднимите лапку и сложите ткань в складку назад.
- > Опустите лапку и продолжайте шить.



10.10 Шитье внутренних закруглений

Внутренние закругления встречаются на горловинах, отделках и проймах рукавов. Утомительного надрезания и обрезки можно избежать, если шить эти канты оверлочной строчкой.

- > Настройте машину для 3-х или 4-х ниточного оверлочного шва.
- > Осторожно выпрямляйте закругление во время шитья.



10.11 Шитье внешних закруглений и кругов

С помощью дифференциального транспортера можно вытягивать по форме или перемещать шов для плоских, закругленных кантов.

- > Обрежьте припуск на шов в одном месте по длине лапки.



- > Начните и завершите шов у обрезанного припуска на шов.
 - при образовании волнистости: Установите дифференциальный транспортер на значение 1,5 – 2.
 - при образовании складок: Установите дифференциальный транспортер на значение 0,7 – 1.
- > Выполните 1 – 2 стежка в конце шва над началом шва.
- > Воткните иглу и поднимите лапку.

10.13 Плоский соединительный шов

- > Заправьте машину ниткой для плоского или цепного шва и произведите настройки.
- > Установите длину стежка, подходящую к ткани.
- > Уложите ткань под лапку и опустите лапку.
- > Выполните шов.
- > Чтобы шить параллельные линии или защипки, используйте левый или правый кант лапки или шкалу на насадке для плоского шва



11 Уход и чистка

11.1 Встроенное ПО

Выбор языка

При выборе одного из предлагаемых языков все индикаторы и вся вспомогательная информация будут соответственно переставлены. (См. стр. 27)



Информация к ПО

Этот экран помогает дилеру получить важную информацию о машине.

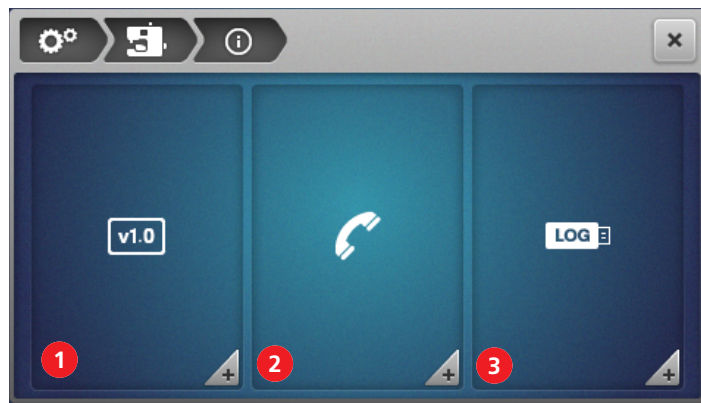

- | | | | |
|---|--------------------|---|--------------------|
| 1 | «Версия ПО» | 3 | «Сервисные данные» |
| 2 | «Данные о дилерах» | | |

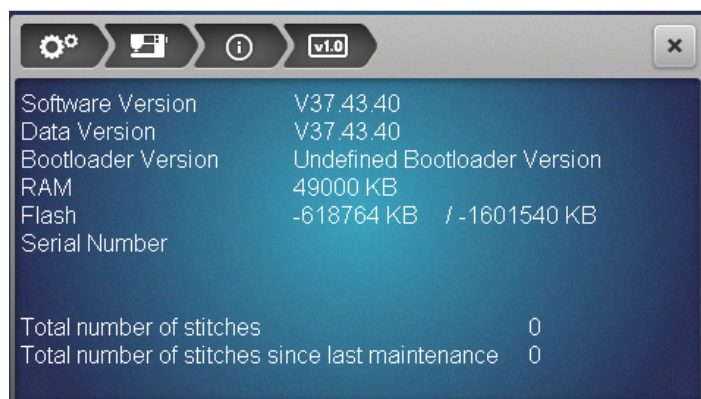

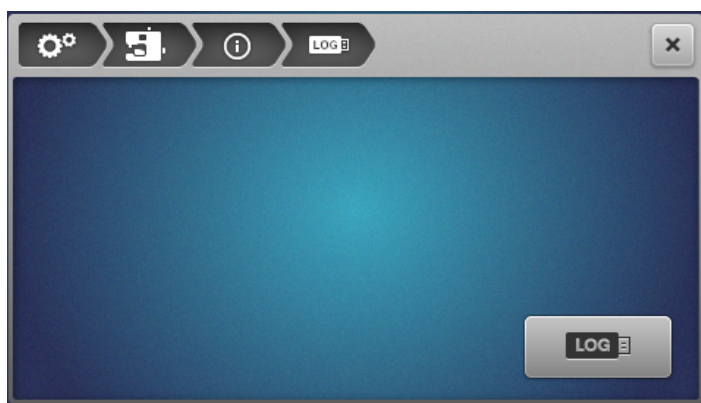
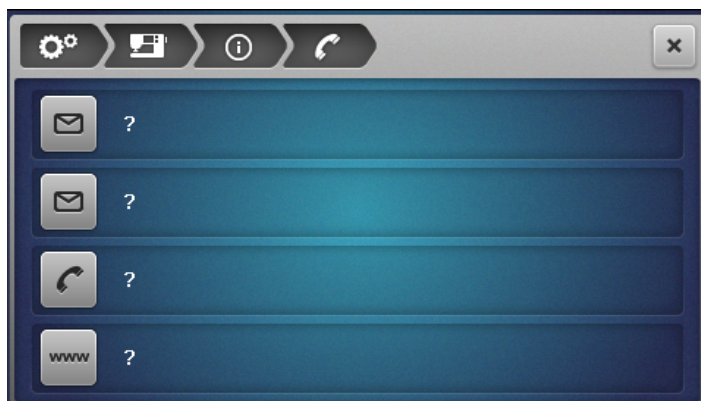

Восстановление заводских установок

Заводские установки помогают вернуть ПО в состояние при поставке. Все сохраненные данные удаляются и не подлежат восстановлению. Если данные из персональной памяти должны оставаться в Вашем распоряжении, их необходимо сохранить на флеш-накопителе USB. (См. стр. 115)



- 1 «Удаление персональной памяти» 2 «Заводские установки»

> Чтобы удалить **только** содержание персональной памяти, нажмите кнопку (1) и подтвердите процесс удаления.

Сохранение данных на флеш-накопителе USB



Предпосылка:

- Флеш-накопитель USB вставлен.
- > Чтобы сохранить персональные данные и установки, нажмите кнопку «Данные на USB».
- > Снимите флеш-накопитель USB или продолжайте актуализацию ПО. (См. стр. 116)

Загрузка данных на машину

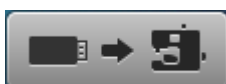

Предпосылка:

- Флеш-накопитель USB с сохраненными данными вставлен.
- > Чтобы импортировать сохраненные данные и установки, нажмите кнопку «USB на машину».
- > Извлеките флеш-накопитель USB.

Запуск процесса обновления встроенного ПО

Предпосылка:

- Актуальная версия ПО распакована согласно инструкции по инсталляции обновления ПО и сохранена на флеш-накопителе USB.
- Персональные данные (при желании) сохранены до обновления на флеш-накопителе USB.
- > Вставьте флеш-накопитель USB в гнездо USB.
- > Нажмите кнопку «Update».

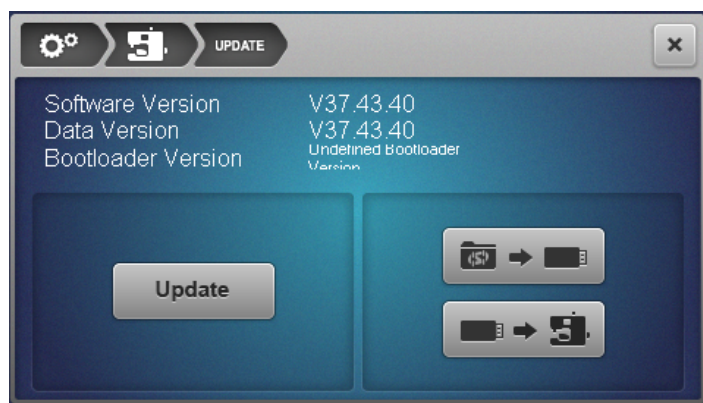

- Подождите, пока обновление ПО не будет завершено.

ВНИМАНИЕ

Незаконченная актуализация из-за того, что флеш-накопитель USB BERNINA был удален слишком рано

Если ПО не актуализовано или актуализовано не полностью, машину использовать нельзя.

- > Удаляйте флеш-накопитель USB BERNINA только тогда, когда актуализация успешно завершится.
- > Импортируйте при наличии сохраненные данные.
- > Извлеките флеш-накопитель USB.

Калибровка экрана

Калибровка экрана нужна для того, чтобы передать экрану, где находятся правильные точки прикосновения. Это понадобится прежде всего, если экран не реагирует надлежащим образом на прикосновения.

- > Нажмите на калибровку экрана.
 - Появится индикатор с крестиком.
- > Нажмите стилусом прямо на точку пересечения крестика.

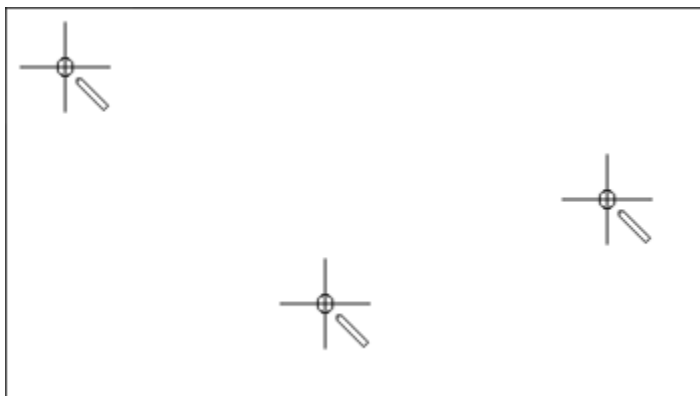

- > Повторяйте этот процесс до тех пор, пока крестик не исчезнет.

11.2 Машина

Чистка машины

Долговечность машины зависит также от ухода и обслуживания. Машину можно протирать влажной тряпкой без моющих средств. При обычном домашнем использовании рекомендуется проводить ежегодное обслуживание в сертифицированном магазине BERNINA.

ВНИМАНИЕ

Повреждение при чистке сжатым воздухом

Чистка помповым распылителем или сжатым воздухом может надолго повредить машину. Необходимо обратиться за помощью к специалисту BERNINA.

- > Удалите обрезки тканей и остатки ниток пылесосом с мягкой насадкой.

- > Регулярно очищайте области иглы и петлителя от пыли и обрезков ткани и ниток.

- Игла, игловодитель
- Прижимная лапка
- Транспортер (сверху)
- Нож
- Внутренняя часть рукавной платформы
- Экран

Рекомендуемые средства для чистки:

- Щетка-кисточка
- Пинцет BERNINA
- Пылесос с мягкой насадкой

Чистка механизма челнока

В механизме челнока при работах с оверлоком собирается пыль и обрезки ткани и ниток, которые необходимо регулярно удалять.

Предпосылка:

- Лапка поднята.
 - Иглы находятся в самой верхней позиции.
 - Выключите машину.
- > Снимите подошву лапки.
 - > Выверните винты игольной пластины торцевой отверткой T10.
 - > Снимите игольную пластину с рукавной платформы.

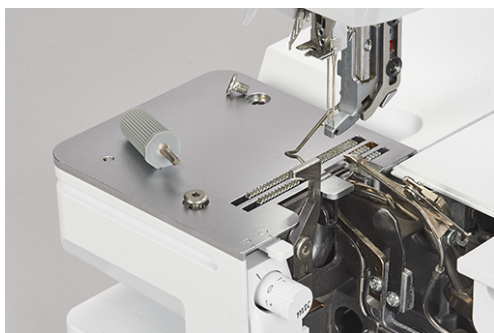

- > Снимите крышку для проведения чистки на рукавной платформе.

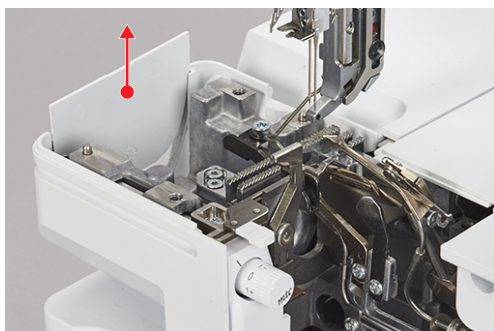

- > Удалите пыль и обрезки ткани и ниток пинцетом или пылесосом.

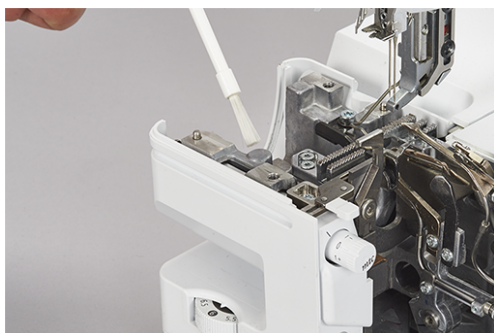

- > Задвиньте крышку для проведения чистки.
- > Установите и закрутите игольную пластину.
- > Медленно вращая маховик, убедитесь в том, что нож, иглы и транспортеры могут свободно перемещаться.

Чистка труб пневмозаправки

ВНИМАНИЕ

Повреждение жидкостью в системе пневмозаправки



Насос пневмозаправки необратимо поврежден из-за попадания жидкости. Необходимо исправить у специалиста BERNINA.

- > Защищайте насадки пневмозаправки от попадания жидкости.

Регулярно очищайте трубы пневмозаправки от пыли и обрезков ниток.

Предпосылка:

- Используйте для чистки толстую нить (напр., V. Amann Saba C номер 30) длиной около 1 м.
- > Вденьте нитку в насадку пневмозаправки.
- > Чтобы почистить трубки пневмозаправки, держите нитку за концы и несколько раз протяните ее вперед и назад.
- > Вытащите нитку в конце петлителя в направлении движения нитки.
- > Повторите этот процесс для других насадок пневмозаправки с чистой ниткой.

Чистка дисплея

- > Протрите дисплей мягкой, слегка увлажненной микрофибрильной тряпкой.

Чистка присосок

Чистка присосок способствует тому, чтобы машина не соскальзывала со стола при высокой скорости шитья.

- > Протрите присоски влажной тряпкой, удаляя при этом пыль и остатки ниток.

Смазка машины

- > Регулярно смазывайте шарнир верхнего петлителя одной или двумя каплями поставляемого масла для оверлока BERNINA.



12 Ошибки и неполадки

12.1 Устранение неполадок

Неисправность	Причина	Устранение
Экран плохо реагирует на прикосновение	Экран смещен	> Калибрируйте экран. (См. стр. 117)
Строчка неравномерная	Неправильное натяжение нитки.	> Отрегулируйте натяжение нитки. (См. стр. 76)
	Неподходящая толщина иглы.	> Подберите подходящий к материалу/нитке номер иглы. (См. стр. 59)
	Неправильная заправка нитки.	> Заново заправьте машину нитками. (См. стр. 85)
	Подтягивание работы при шитье.	> Не подтягивайте материал; лишь слегка ведите его.
	Лапка ослаблена.	> Закрепите лапку. (См. стр. 42)
	Трубки пневмозаправки загрязнены.	> Почистите трубки пневмозаправки. (См. стр. 119)
Поломка иглы	Игла повреждена.	> Замените иглы. (См. стр. 43)
	Подтягивание работы при шитье.	> Не подтягивайте материал; лишь слегка ведите его.
	Неподходящая толщина иглы.	> Замените иглу. (См. стр. 43)
	Игла установлена неправильно.	> Подберите подходящий к материалу/нитке номер иглы. (См. стр. 60)
	Лапка ослаблена.	> Закрепите лапку. (См. стр. 42)
	Иглы ненадлежащей системы.	> Вставьте иглы системы ELx705 CF или HAx1. (См. стр. 60)
Извитость шва нежелательна	Неправильное натяжение нитки.	> Отрегулируйте натяжение нитки. (См. стр. 76)
	Иглы неисправны.	> Вставьте новую иглу (См. стр. 43)
	Дифференциальный транспортер установлен неверно.	> Установите дифференциальный транспортер на значение 0,7 – 1. (См. стр. 77)
Волнистость шва нежелательна	Дифференциальный транспортер установлен неверно.	> Установите дифференциальный транспортер на значение 1 – 2. (См. стр. 77)

Неисправность	Причина	Устранение
Пропуск стежков	Неподходящая толщина иглы.	> Подберите подходящий к материалу/нитке номер иглы. (См. стр. 60)
	Неправильно заправлена нитка.	> Заново заправьте машину нитками. (См. стр. 85)
	Игла повреждена.	> Вставьте новую иглу (См. стр. 43)
	Игла установлена неправильно.	> Правильно вставьте иглу. (См. стр. 43)
Обрыв нитки	Неправильная заправка нитки.	> Заново заправьте машину нитками. (См. стр. 85)
	Игла искривлена.	> Вставьте новую иглу (См. стр. 43)
	Неправильное натяжение нитки.	> Отрегулируйте натяжение нитки. (См. стр. 85)
	Верхняя нитка спутана.	> Проверьте шпульку. (См. стр. 36)
	Нитенаправитель выдвинут не полностью.	> Полностью выдвините нитенаправитель. (См. стр. 36)
Машина не шьет	Электричество не подается.	> Подсоедините машину. (См. стр. 35)
	Главный выключатель отключен.	> Включите машину. (См. стр. 35)
	Машина перегрета.	> Отключите машину и дайте ей остыть минут 10 – 15. (См. стр. 35)
Скопление ткани	Неподходящий прижим лапки.	> Ослабьте прижим лапки. (См. стр. 83)

13 Хранение и утилизация

13.1 Хранение машины

Правильное хранение машины длительное время влияет на ее долговечность и надежность.

- > Не храните машину на открытом воздухе.
- > Защищайте машину от влияния атмосферных воздействий.
- > Перед повторным использованием машины после хранения поставьте ее в распакованном виде в помещение с комнатной температурой примерно на час.

13.2 Транспортировка машины

При переставлении или длительной транспортировке машины необходимо провести следующие действия.

- > Полностью задвиньте вниз выдвижной нитенаправитель катушкодержателя.
- > Опустите лапку.
- > Удалите все соединительные шнуры.
- > Поднимите за ручку для переноски и за потайные ручки под маховиком и транспортируйте.

13.3 Утилизация машины

BERNINA International AG считает себя обязанной защищать окружающую среду. Мы стараемся повышать экологичность наших продуктов, непрерывно улучшая их форму и технологию производства.

Если машиной уже не пользуются, ее нужно экологически рационально утилизировать согласно общегосударственным нормативам или отнести в ближайший специализированный магазин BERNINA. Не утилизировать с бытовыми отходами.

14 Технический паспорт

Обозначение	Значение	Единица измерения
Число стежков	27	
Число петлителей	3	
Число позиций иглы	1 – 5	
Система иголок	ELx705 CF	
Толщина иглы	70 – 90 (10 – 14)	
Дифференциальная подача	0,7 – 2	
Максимальная плотность ткани	6 (0,41)	мм (дюймы)
Длина стежка	0,8 – 4,5 (0,03 – 0,18)	мм (дюймы)
Ширина обрезки левой оверлочной иглы LN	5 – 9 (0,19 – 0,35)	мм (дюймы)
Ширина обрезки правой оверлочной иглы RN	3 – 7 (0,11 – 0,27)	мм (дюймы)
Скорость шитья	250 – 1'350	Стежки в минуту
Размеры без выдвижного нитенаправителя	43 x 28 x 41 (16,92/11,02/16,14)	см (дюймы)
Размеры с приставным столиком/мусоросборником	57 x 35 x 65 (22,44/13,78/25,59)	см (дюймы)
Вес машины	13,4 (29,54)	кг (фунты)
Вес с упаковкой	≈18,8 (41,45)	кг (фунты)
Мощность	140	Ватт
Входное напряжение	100 – 240 (50 – 60)	Вольт (Hz)
Класс защиты (электротехника)	II	
Дата изготовления	Указана на типовой табличке под пунктом «Code».	

Алфавитный указатель

Символы

Bildschirm	
чистить	119
clr	29
eco	30
Firmware	
Навигация	27
Home	29

А

Адрес дилера	113
--------------------	-----

Б

Бобины	36
Бытовые шпульки	36

В

Верхний петлитель	17
Включение/отключение верхнего петлителя	18
Включение/отключение ножа	14
Включение/отключение соединения пневмозаправки	18
Вставка для защитного покрытия ножей	18, 46
Вставка для защитного покрытия ножей/Вставка для плоского шва	14
Вставка для плоского шва	18
Встроенное ПО	
Настройка значений	28
Выбор иглы	60
Выбор материала	58
Выбор нитки	58
Выбор стежков	68
Выбор языка	55, 113

Г

Главный выключатель	19
Главный экран	30

Д

Держатель принадлежностей	18
Дифференциальная подача	77

З

Заводские установки	55, 114
---------------------------	---------

Закрепление стежков	105
Закрепление цепочки нитей оверлочного шва	104
Замена игл	43
Замена подошвы лапки	42
Защита окружающей среды	10
Защита от детей	30, 57

И

Игла повреждена	62
Игла, нитка, материал	58, 60
Иглодержатель	15, 43
Иглы CS	15
Иглы OL	15
Игольная нитка	59
Игольная пластина	15
Импортирование данных	115
Информация к версии ПО	55, 113

К

Калибровка экрана	55, 117
Канал для нитки плоского шва	14
Катушкодержатель	20, 36, 37
Кнопка "Помощь"	29
Кнопка микро-контроля нити (mtc)	17
Кнопка расцепления лапки	20
Коленный рычаг	41, 50
Консультант по шитью	30, 70
Крышка	46
Крышка верхнего петлителя	17, 75
Крышка для проведения чистки на рукавной платформе	14, 118
Крышка нитевдевателя	14, 18, 46
Крышка нитепритягивателя	14
Крышка петлителей	14, 18
Крышка рукавной платформы	51
Крышка челнока	46

М

Магнитный держатель для стилуса	19
Масло для оверлока	119
Маховик	19, 49
Медленное движение	87

Н

Навигация	27
Нажатие пусковой педали	39
Направляющая линейка	20
Насадки для пневмозаправки	18
Настройка значений	28
Настройка подсветки	54
Настройка яркости экрана	54
Начало шитья	58
Нижний петлитель	17
Нитенаправитель	14
Нитенаправитель на головке машины	14
Нитенаправитель на иглодержателе	15
Нитенаправляющий палец	14
Нитеобрезатель	14, 20, 50
Нитепритягиватель	14
Нитесматывающая шайба	37
Нитки петлителя	59
Нож	17

О

Обновление встроенного ПО	55, 115
Обход пневмозаправки	18, 90
Оверлочная строчка	63
Окно для игл	15
Остановка	80
Отвод в сторону/возврат в исходное положение лапки ...	41

П

Парафинированная пряжа	59, 87
Перевод игл в верхнее/нижнее положение	46
Перевод лапки в верхнее/нижнее положение	40
Перевод лапки в верхнее/нижнее положение коленным рычагом	41
Перезапись стежка	69
Переименование стежка	70
Персонализация экрана шитья	55
Персональная память	69
Петлитель цепного шва	17
ПО	
Активирование/деактивирование функций	27
Поднятие кончика лапки	40
Подсветка	14
Подсоединение пусковой педали	38

Подсоединение швейной машины	35
Подушечка для иголок	18
Подъем лапки	20
Порт USB	19
Прижим лапки	83
Прилагаемые принадлежности	23, 24
Принадлежности в коробке с дополнительными принадлежностями	26
Принадлежности в коробке со стандартными принадлежностями	25
Приставной столик	52
Пробное шитье при оверлочной строчке	101
Проволока для вдевания нитки	91
Программа Setup	30
Пружинка лапки	15

Р

Разъем для подключения коленоподъемника	14
Разъем для подключения пусковой педали	19
Разъем для сетевого шнура	19
Разъяснение символов	11
Растягивание	80
Регулировка микро-контроля нити (mtc)	82
Режим есо	30, 57
Режим для начинающих	31
Режим для специалистов	31
Рукавная платформа	14
Ручка для переноски	20
Ручка регулировки позиции ножа	14
Ручка регулировки прижима лапки	20
Рычаг для ролевого шва	17, 81

С

Сетка для катушек	38
Соотношение между иглой и ниткой	59
Сосбаривание	79
Сосбаривание/остановка	79
Сохранение данных	115
Сохранение стежка	69
Стандартная лапка для оверлока/плоского шва	15
Стандартная лапка для плоского шва	16
Стержень катушкодержателя	20
Стилус	26
Схема заправки нити	18, 85

Т

Текст приветствия.....	55
Телескопический нитенаправитель.....	20, 36
Типовая табличка	19
Точная настройка натяжения нити	14
Транспортер.....	15
Трубки пневмозаправки верхнего петлителя	17
Трубки пневмозаправки нижнего петлителя.....	17
Трубки пневмозаправки петлителя цепного шва	17

У

Удаление стежка.....	70
Узор заднего фона экрана шитья	55
Установка звука	54
Установка скорости шитья	53
Установка ширины строчки.....	84
Устранение неполадок	120
Утилизация машины.....	122
Учебная программа	30

Ф

Файл регистрации.....	113
Фиксирующее отверстие для мусоросборника	14
Флеш-накопитель USB.....	115
функций	
активирование/деактивирование	27
Функция Back-Kick.....	39, 46

Х

Хвостовик лапки	15
Хранение.....	122

Ц

Цвет заднего фона экрана шитья.....	55
-------------------------------------	----

Ч

Чистка механизма челнока.....	118
-------------------------------	-----

Ш

Шпульки лапки	36
---------------------	----

Э

Экран.....	14
------------	----

BERNINA рекомендует использовать нитки компании

Mettler[®]

BERNINA International AG | CH-8266 Steckborn Switzerland | www.bernina.com | © Copyright by BERNINA International AG

1026025.00A.18
2020-04 RU

made to create **BERNINA**