



BERNINA 325 | 335

OP ZOEK NAAR EEN NIEUW NAAIPROJECT?

U vindt het in ons creatieve magazine "Inspiration"! Dankzij geweldige naaipatronen en gedetailleerde naai-instructies slaagt elk project meteen.

"Inspiration" is beschikbaar
in het Duits, Engels,
Frans en Nederlands



* Niet in alle landen verkrijgbaar.

Geachte BERNINA klant,

Hartelijk gefeliciteerd!



Uw keus is op BERNINA gevallen en u heeft hiermee een goede beslissing genomen. Wij zijn ervan overtuigd, dat u met een BERNINA jarenlang creatief plezier kunt beleven. Sinds meer dan 100 jaar hecht onze familie er zeer veel waarde aan, dat onze klanten volledig tevreden zijn met onze producten. Persoonlijk wil ik ervoor zorgen, dat u van ons Zwitserse precisie van de allerhoogste kwaliteit, een op de toekomst gerichte technologie en een omvangrijke klantenservice ontvangt.

De BERNINA 325 en 335 zijn in eerste instantie ontwikkeld voor de hobbynaaster, voor die design en kwaliteit zeer belangrijk is.

Deze naaicomputers zijn bovendien zeer ergonomisch gebouwd en hierdoor nog gemakkelijker te bedienen, zodat wij u, geachte BERNINA klant, nog meer creatief plezier met perfecte resultaten kunnen aanbieden.

Geniet van creatieve textielverwerking met BERNINA:

Meer informatie over het uitgebreide assortiment accessoires of de nieuwste creatieve projecten vindt u op onze website www.bernina.com.

Bovendien geven onze geautoriseerde BERNINA dealers u graag vrijblijvend informatie over alle BERNINA producten en dienstverleningen.

H.P. Ueltschi
Eigenaar
BERNINA International AG
CH-8266 Steckborn
www.bernina.com

VEILIGHEIDSVORWAARDEN

BELANGRIJKE AANWIJZINGEN

Bij het gebruik van een elektrisch apparaat dienen de gebruikelijke en navolgende veiligheidsvoorschriften absoluut in acht te worden genomen:

Lees voor het gebruik van deze naaicomputer alle aanwijzingen zorgvuldig door.

Wanneer het apparaat niet wordt gebruikt, dient de stekker altijd uit het stopcontact van het stroomnet verwijderd te worden.

GEVAAR!

Om het risico van een elektrische schok te vermijden:

1. Laat de naaicomputer nooit onbeheerd staan zolang deze nog op het stroomnet is aangesloten.
2. Na gebruik en voordat de naaicomputer wordt gereinigd, dient de stekker uit het stopcontact van het stroomnet te worden verwijderd.
3. LED straling. Nooit direct met optische instrumenten bekijken. LED klasse 1M

WAARSCHUWING!

Om het risico van verbrandingen, brand, elektrische schok of verwondingen van personen te vermijden:

1. Gebruik de naaicomputer alleen voor de in de handleiding beschreven doeleinden. Gebruik alleen accessoires die door de producent worden aanbevolen.
2. Laat niet toe, dat de naaicomputer als speelgoed wordt gebruikt. Voorzichtigheid is vooral vereist wanneer de naaicomputer door of in de nabijheid van kinderen wordt gebruikt. De naaicomputer mag niet door personen (en kinderen) met beperkingen op lichamelijk, sensorisch of mentaal gebied, of indien de kennis voor het bedienen van de naaicomputer niet voorhanden is, worden gebruikt. In dit geval mag de naaicomputer alleen worden gebruikt, als een persoon, die

voor de veiligheid van deze persoon verantwoordelijk is, de bediening van de naaicomputer heeft uitgelegd. Laat de naaicomputer in de nabijheid van kinderen nooit onbeheerd staan.

3. Gebruik de naaicomputer niet als:
 - kabel of stekker zijn beschadigd,
 - deze niet storingvrij functioneert,
 - deze gevallen of beschadigd is,
 - deze in het water is gevallen.Laat de naaicomputer door uw dichtstbijzijnde BERNINA dealer controleren, resp. repareren.
4. Let erop, dat de ventilatie-openingen tijdens het gebruik van de naaicomputer nooit geblokkeerd zijn. Verwijder pluïsjes, stof- en draadresten regelmatig uit de openingen.
5. Houd uw vingers op voldoende afstand van alle bewegende delen. Voorzichtigheid is vooral vereist in de buurt van de naald.
6. Steek geen voorwerpen in de openingen van de naaicomputer.
7. Gebruik de naaicomputer nooit buiten.
8. Gebruik de naaicomputer niet in ruimtes waar aerosolproducten (sprays, spuitbussen) worden gebruikt.
9. Duw niet tegen en trek nooit aan de stof tijdens het naaien. Dit kan veroorzaken, dat de naald breekt.
10. Gebruik geen kromme naalden.
11. Gebruik altijd een originele BERNINA steekplaat. Een andere steekplaat kan veroorzaken, dat de naald breekt.
12. Schakel de naaicomputer uit door de hoofdschakelaar op «0» te zetten en de stekker uit het stopcontact van het stroomnet te trekken. Trek bij het uitschakelen altijd aan de stekker, nooit aan de kabel.
13. Zet bij handelingen in het bereik van de naald - zoals naald verwisselen, naaivoet verwisselen, enz. - de hoofdschakelaar altijd op «0».
14. Trek tijdens de in de handleiding beschreven reinigings- en onderhoudswerkzaamheden de stekker van de naaicomputer altijd uit het stopcontact van het stroomnet.
15. Deze naaicomputer is dubbel geïsoleerd. Gebruik a.u.b. alleen originele onderdelen. Raadpleeg de aanwijzingen voor het onderhoud van dubbel geïsoleerde producten.

ONDERHOUD DUBBEL GEÏSOLEERDE PRODUCTEN

Een dubbel geïsoleerd product is van twee isoleereenheden, i.p.v. een aarding voorzien. Een dubbel geïsoleerd product bevat geen aardingsmiddel. Dit hoeft ook niet te worden gebruikt. Het onderhoud van een dubbel geïsoleerd product vereist grote zorgvuldigheid en een uitstekende kennis van het systeem en dient derhalve alleen door vakkundig personeel te worden uitgevoerd. Gebruik voor service en reparatie alleen originele onderdelen. Een dubbel geïsoleerd product is op de volgende wijze gekenmerkt: «dubbele isolatie» of «dubbel geïsoleerd».

Het symbool  kan eveneens aangeven, dat een product dubbel geïsoleerd is.

AANSPRAKELIJKHEID

De producent kan geen aansprakelijkheid aangaan voor eventuele schade, die door een verkeerde bediening van de naaicomputer zijn ontstaan.

Deze naaicomputer is alleen voor huishoudelijk gebruik bestemd.

BEWAAR DEZE HANDLEIDING ZORGVULDIG!



De actuele versie van uw handleiding vindt u op www.bernina.com

Milieubescherming



BERNINA voelt zich verplicht een bijdrage aan het milieubeheer te leveren. Wij streven ernaar de invloed van onze producten op het milieu tot een minimum te beperken. Derhalve verbeteren wij de vormgeving en productiemethode van onze producten voortdurend.

Als u dit product wilt wegdoen, voer dit dan overeenkomstig de landelijke richtlijnen en op een voor het milieu verantwoorde manier af. Voer het product **niet** met het normale huishoudafval af. Voor meer informatie kunt u graag met uw BERNINA dealer contact opnemen.



Wanneer de naaicomputer in een koude ruimte staat, moet deze ongeveer 1 uur voor gebruik in een warme ruimte worden gezet.

Inhoudsopgave

Verklaring tekens	5	Geheugeninhoud compleet wissen	28
Verklaring uitdrukkingen	5	Geheugen verlaten	28
Leveringsomvang	6	Naaisteken	29
Standaardaccessoires.....	6	Nuttige steken	29
Naaivoeten - kliksysteem.....	7	Toepassingen	30
Accessoirebox.....	7	Ritssluiting.....	30
Details van de naaicomputer	8	Stoppen.....	31
Vooraanzicht.....	8	Zigzagsteek.....	31
Details.....	8	Vari-overlocknaad	32
Zijaanzicht.....	9	Dubbele overlocknaad	32
Vorbereiding	10	Boordje met overlocknaad	33
Pedaal.....	10	Afwerking met wafelsteek	33
LED-naailicht	10	Blindzoom.....	34
Aanschuiftafel	10	Afhechtsteek.....	34
Kniehevel (FHS) (optioneel accessoire alleen B 335)....	11	Knoopsgaten	35
Verticale garenkloshouder	11	Overzicht knoopsgaten.....	35
Onderdraad opspoelen	12	Wetenswaardigheden over het knoopsgat.....	35
Spoel inzetten.....	12	Knoopsgat met vuldraad	37
Spoelhuls	13	Automatisch standaardknoopsgat met lengtemeting ..	38
Naaldinrijger	14	Automatisch oogknoopsgat met lengtemeting	39
Bovendraad inrijgen.....	14	Handmatige knoopsgaten (alle soorten knoopsgaten) .	40
Tweelingnaald inrijgen.....	15	Knoopsgat in het blijvend geheugen	41
Drielingnaald inrijgen	15	Knoop-aanzetprogramma	41
Draadafsnijder.....	16	Andere steken	42
Naald verwisselen.....	16	Rijgsteek	42
Naaivoetzool verwisselen	16	Quiltsteek/Doorpitsteek	42
Steekplaat	17	Reinigen	43
Draadspanning.....	17	Storingen opheffen	44
Balans.....	18	Steekoverzicht	45
Transporteur.....	19	BERNINA 325.....	45
• Transporteurknop.....	19	BERNINA 335.....	45
• Transporteur en stoftransport	19	Index	46
Stoflagen aanpassen.....	20		
Hoeken naaien	20		
Belangrijke informatie over de naald	21		
• Garen.....	21		
• Naald, garen en stof.....	21		
Naaldoverzicht.....	22		
Functies	23		
Functietoetsen naaicomputer	23		
Steekkeuze	23		
Beeldschermoverzicht	25		
Geheugen.....	25		
Nuttige en decoratieve steken programmeren	26		
Letters en cijfers programmeren	27		
Correcties in het geheugen.....	28		

Verklaring tekens



GEVAAR!

Onvoorwaardelijk in acht te nemen!
Letselgevaar!

WAARSCHUWING!

Onvoorwaardelijk in acht te nemen!
Beschadigingsgevaar!



Handige tips!

Verklaring uitdrukkingen

Balans	Aanpassen van afwijkingen bij het naairesultaat
clr	Instellingen of gegevens wissen
LED	Naailichtstelsysteem
FHS	Free-Hand-System = kniehevel
mem	Geheugen = langdurig geheugen voor bestanden
Trens	Dwarsverbinding bij knoopsgaten
Kordon	Dichte zigzagsteek
Stofvouw	Gevouwen stofrand
Grijper	Pakt de lus van de bovendraad en vormt samen met de onderdraad de naainaad

Leveringsomvang

Standaardaccessoires



- 1 Beschermhoes (alleen voor B 335)
- 2 Accessoirebox
- 3 Pedaal
- 4 Netkabel
- 5 Aanschuiftafel
- 6 Seekkaart

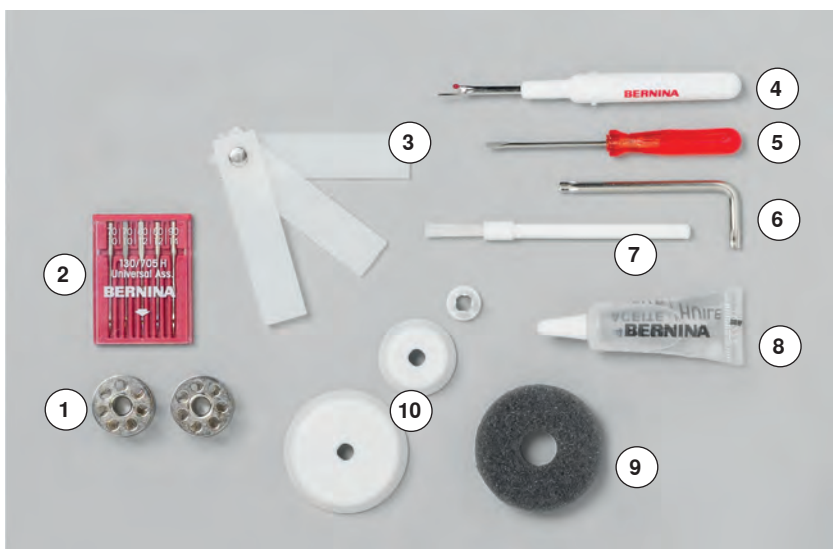

- 1 3 spoelen
(waarvan één in de spoelhuls)
- 2 Assortiment naalden
- 3 Nivelleerplaatjes
- 4 Tornmesje
- 5 Schroevendraaier rood
- 6 Speciale schroevendraaier (Torx)
- 7 Kwastje
- 8 Oliespuitje
- 9 1 plaatje van schuimstof
- 10 3 garengleidingsschijven

Naaivoeten - kliksysteem



- 1 Nr. 1 Terugtransportzool
- 2 Nr. 2 Overlockzool
- 3 Nr. 3A **Knoopsgat sledevoet** (alleen B 335)
- 4 Nr. 3 Knoopsgatzool (alleen B 325)
- 5 Nr. 4 Ritszool
- 6 Nr. 5 Blindzoomzool
- 7 Nr. 20 Open borduurzool (alleen B 335)



Meer accessoires vindt u op www.bernina.com

Accessoirebox



Accessoires ordenen en opbergen

De standaardaccessoires bevinden zich in het plastic zakje en kunnen in de accessoirebox worden opbergen.

Details van de naaicomputer

Vooraanzicht

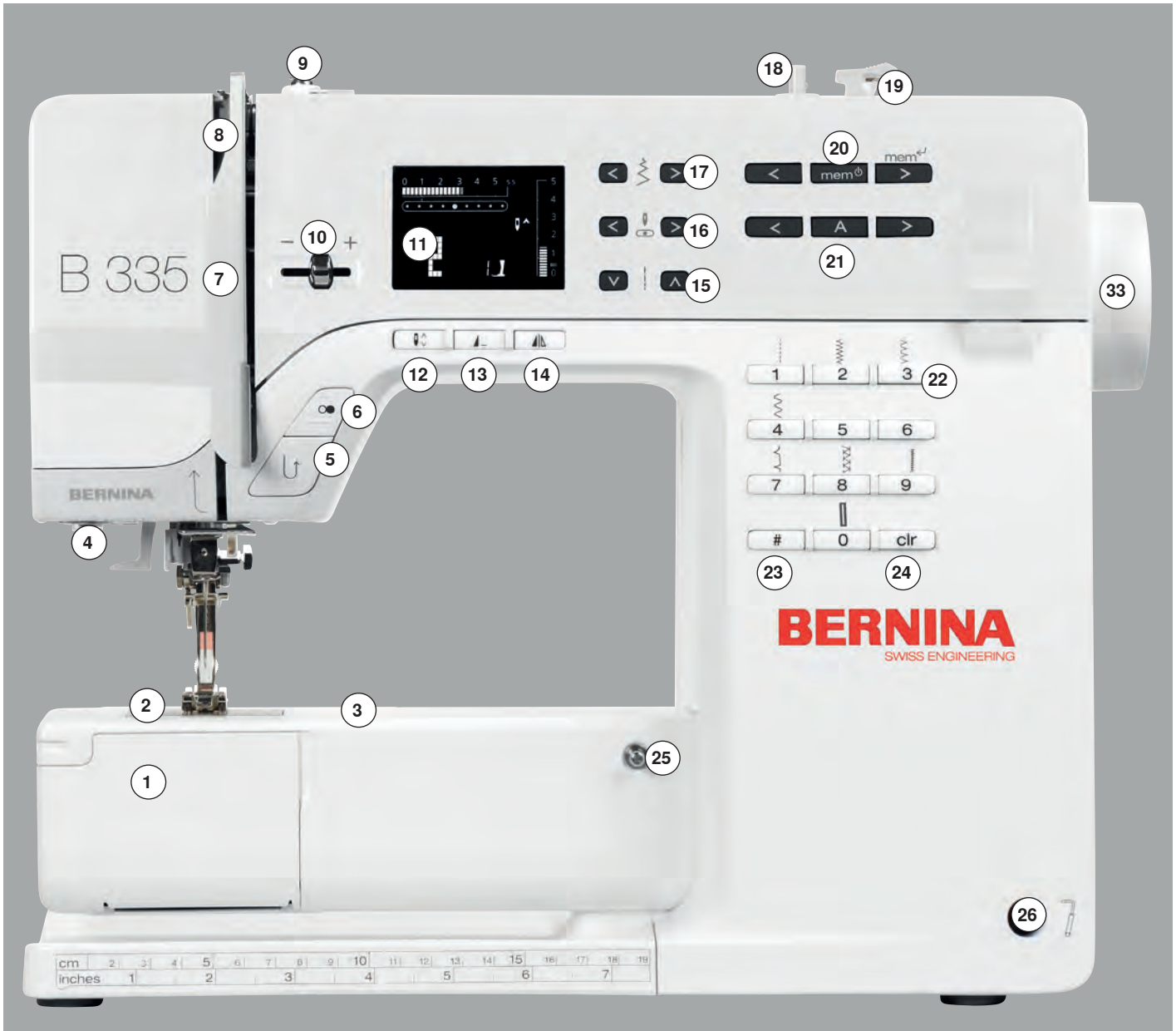

Details

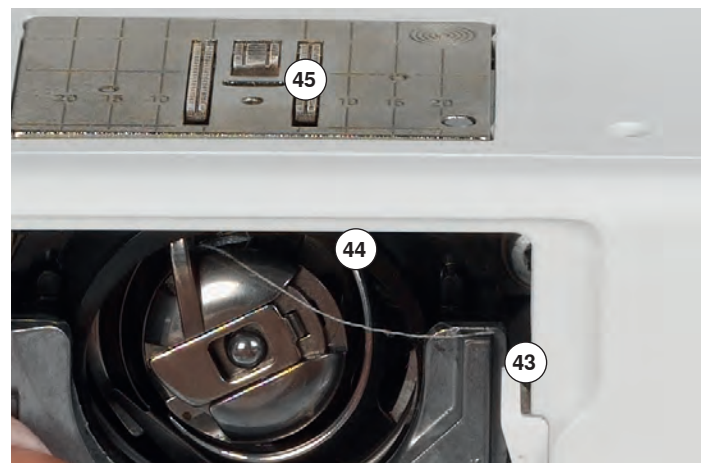

Zijaanzicht



- 1 Spoelhuisdeksel
- 2 Steekplaat
- 3 Aansluiting voor speciale apparaten
- 4 LED-naailicht
- 5 Achteruitnaaitoets
- 6 Start-/stoptoets
- 7 Afdekking draadhevel
- 8 Draadhevel
- 9 Spoelvoorspanning
- 10 Snelheidsregelaar
- 11 Beeldscherm
- 12 Naaldstoptoets
- 13 Motiefeindtoets
- 14 Spiegelbeeldtoets (alleen B 335)
- 15 Steeklengtetoetsen
- 16 Naaldstandtoetsen
- 17 Steekbreeddetoetsen
- 18 Garenwinder met spoelas
- 19 Draadafsnijder bij garenwinder
- 20 Geheugentoetsen
- 21 Alfabettoets
- 22 Steekkeuzetoetsen
- 23 Hekje (#)-toets
- 24 clr-toets
- 25 Houder voor aanschuiftafel
- 26 Opening voor kniehevel (FHS) (alleen B 335)
- 27 Draadspanningsknop
- 28 Draadgeleiding achter
- 29 Handvat
- 30 Garenkloshouder verticaal
- 31 Garenkloshouder horizontaal
- 32 Draadgeleiding
- 33 Handwiel
- 34 Balansknop
- 35 Aansluiting voor pedaal
- 36 Transporteurknop
- 37 Hoofdschakelaar aan/uit
- 38 Stopcontact voor netkabel
- 39 Naaldinrijger
- 40 Draadgeleider
- 41 Naaldhouder
- 42 Naaivoet
- 43 Draadafsnijder bij de grijperopening
- 44 Grijper
- 45 Transporteur
- 46 Draadafsnijder op het frame (links)
- 47 Naaivoethevel
- 48 Opening voor bevestiging stopring

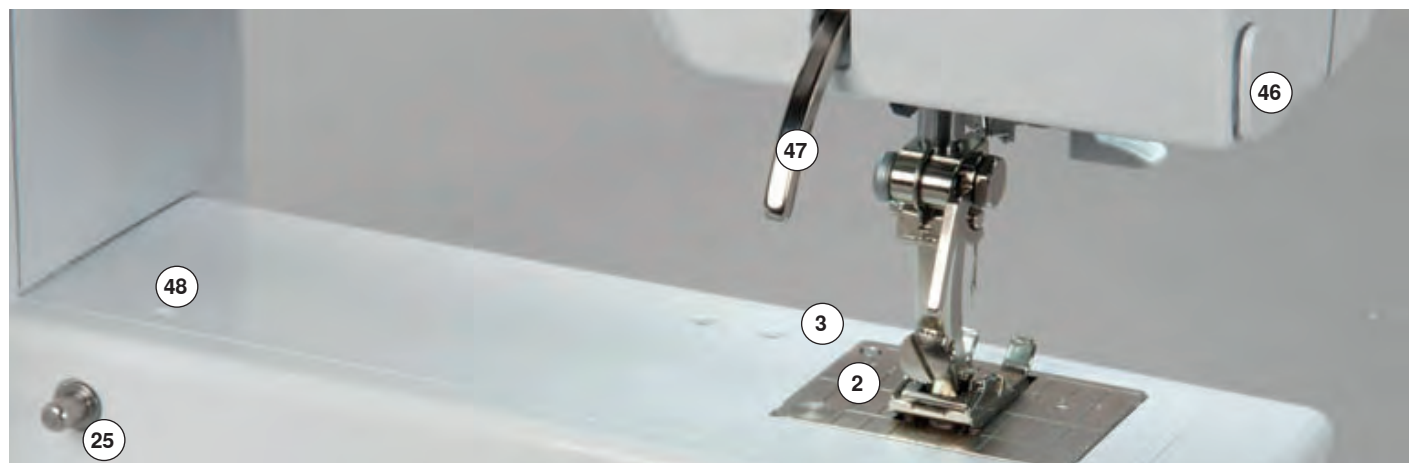

Vorbereiding

Pedaal



Naaisnelheid regelen

- de naaisnelheid wordt geregeld door harder of zachter op het pedaal te drukken



Kabel oprollen

- rol de kabel aan de onderkant op
- zet het uiteinde van de kabel (stekker) in de houder vast

Tijdens het naaien

- rol de kabel af

LED-naailicht



Het LED-naailicht verlicht het werkoppervlak en heeft een zeer lange levensduur.



GEVAAR!

Een defect naailicht mag alleen door vakkundig personeel worden vervangen.

Breng de naaicomputer naar een geautoriseerde BERNINA dealer!

Aanschuiftafel



De aanschuiftafel dient ter vergroting van het werkoppervlak.

Aanschuiftafel bevestigen

- zet de naald en naaivoet omhoog
- schuif de aanschuiftafel over de vrije arm naar rechts tot hij vastzit

Aanschuiftafel verwijderen

- zet de naald en naaivoet omhoog
- duw de knop naar beneden en trek de aanschuiftafel naar links weg

Kniehevel (FHS) (optioneel accessoire alleen B 335)



De kniehevel wordt gebruikt om de naaivoet omhoog of omlaag te zetten.

Kniehevel bevestigen

- steek de kniehevel in de hiervoor bestemde opening; normaal zittend moet u de kniehevel gemakkelijk kunnen bedienen

Naaivoet omhoog- en omlaagzetten

- duw de kniehevel naar rechts
- de naaivoet wordt omhooggezet; tegelijkertijd wordt de transporteur omlaaggezet en de draadspanning is uitgeschakeld
- na de eerste steek staat de transporteur weer in de normale stand



Indien noodzakelijk kan de positie van de kniehevel door uw BERNINA dealer worden aangepast.

Verticale garenkloshouder

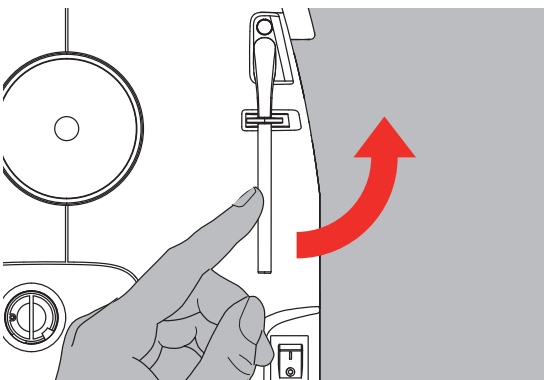

- bevindt zich aan de zijkant achter het handwiel
- dient te worden gebruikt bij het naaien met meerdere draden, bijv. bij werkzaamheden met de tweelingnaald, enz.
- draai de pin voor het naaien naar boven tot hij niet verder kan
- bevestig bij grote garenklossen het plaatje van schuimstof **A** zodat de klos voldoende steun heeft

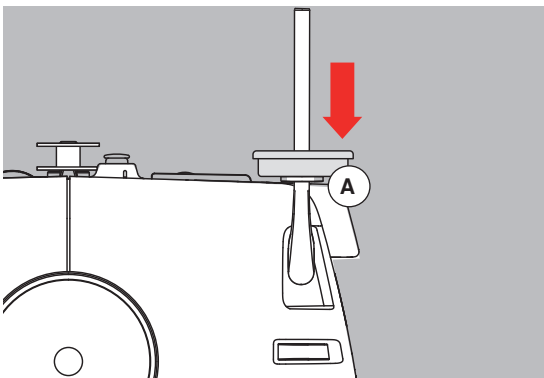

Onderdraad opspelen

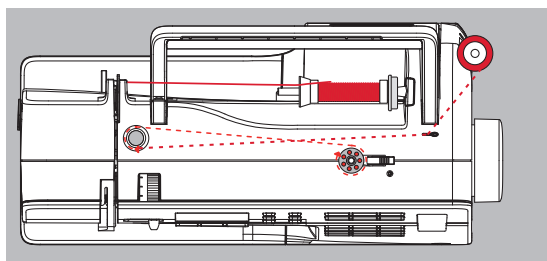
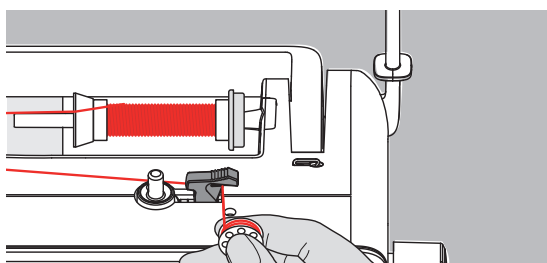
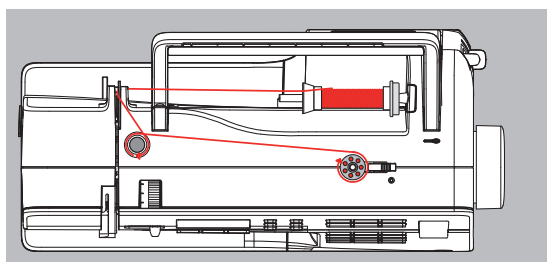
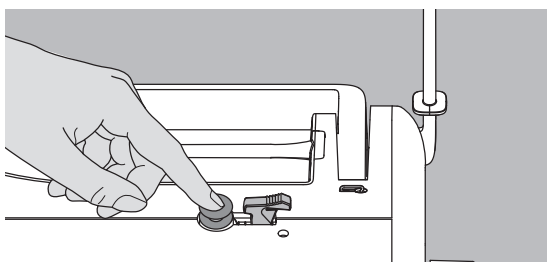

- zet de hoofdschakelaar aan
- zet een lege spoel op de spil
- zet de garenklos op de garenkloshouder
- bevestig de passende garengleidingsschijf; diameter van de garenklos = grootte van de garengleidingsschijf
- leg de draad van de garenklos in de achterste draadgeleiding en in de richting van de pijl om de voorspanning
- wikkel de draad twee tot drie keer om de lege spoel en snij het resterende garen m.b.v. de draadafsnijder
- duw de hendel tegen de spoel, de garenwinder loopt automatisch
- het spoelen stopt zodra de spoel vol is

Draadafsnijder

- trek bij het verwijderen van de spoel het garen over de draadafsnijder

Spoelen tijdens het naaien

- leg de draad van de verticale garenkloshouder door de geleiding in de richting van de pijl om de voorspanning
- ga daarna zoals boven beschreven te werk

Spoel inzetten

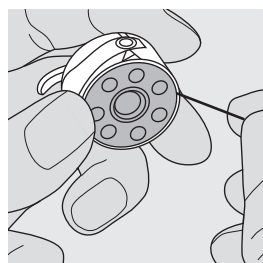
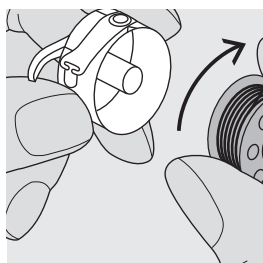

Bevestig de spoel zodanig, dat de draad met de wijzers van de klok mee is opgespoeld.

Draad in de gleuf trekken

Trek de draad vanaf de rechterkant in de gleuf.

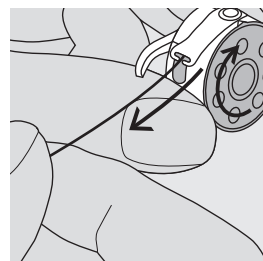
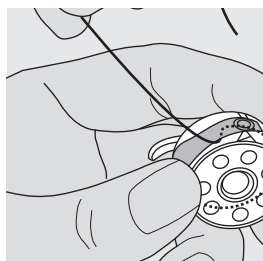

Draad onder de veer trekken

Trek de draad naar links onder de veer tot hij in de T-vormige gleuf aan het einde van de veer ligt. De spoel moet met de wijzers van de klok meedraaien.

Spoelhuls

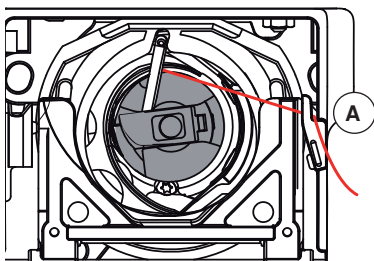
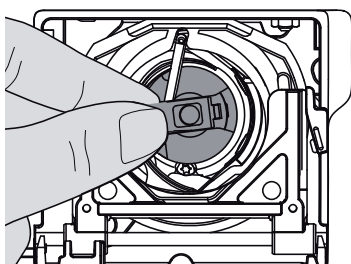
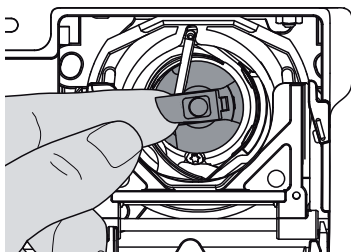

Spoelhuls verwijderen

- zet de naald omhoog
- zet de hoofdschakelaar op «0»
- open het klapdeksel van de naaicomputer
- houd het klepje van de spoelhuls vast
- verwijder de spoelhuls

Spoelhuls in de grijper zetten

- houd de spoelhuls aan het klepje vast
- de vinger van de spoelhuls moet naar boven wijzen
- duw de spoelhuls in de grijper tot hij vastzit



De onderdraad moet niet naar boven worden gehaald, omdat de hoeveelheid van het ondergaren voor naaibegin voldoende is.

Onderdraadafsnijder

- zet de spoelhuls in
- trek de draad over de draadafsnijder **A** en snijd hem af
- sluit het klapdeksel

Vorbereiding

Naaldinrijger

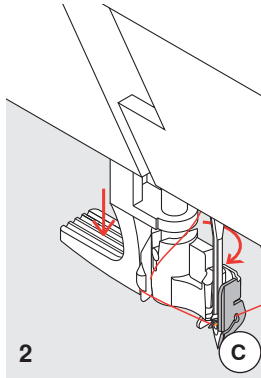
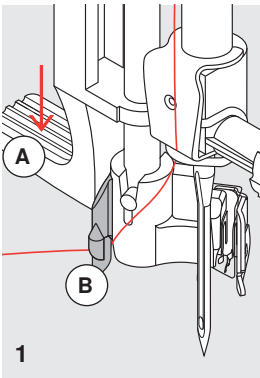

1 Duw de hevel naar beneden

- zet de naald omhoog
- zet de naaivoet omlaag
- houd de draad naar linksachter vast
- duw de hevel **A** naar beneden en geleid de draad om het haakje **B** naar rechts naar de naald

2 Draad voor de naald geleiden

- trek de draad van voren in de draadgeleiding **C** tot hij vastzit (in het haakje)

3 Hevel en draad loslaten

- laat hevel **A** en de draad los
- trek de draad onder de naaivoet naar achteren of onder de naaivoet door en van voor naar achter over de draadafsnijder op het frame

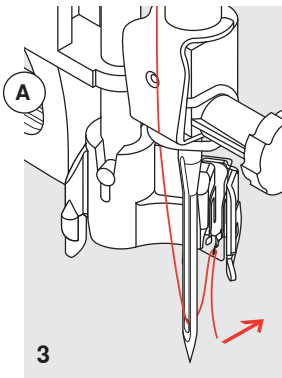

Bovendraad inrijgen

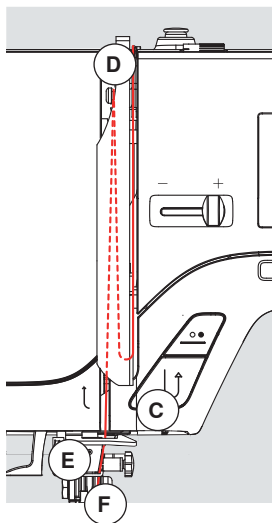
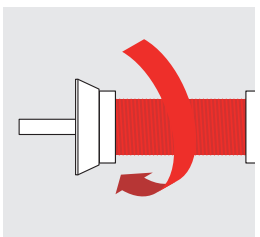
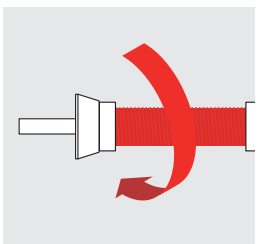
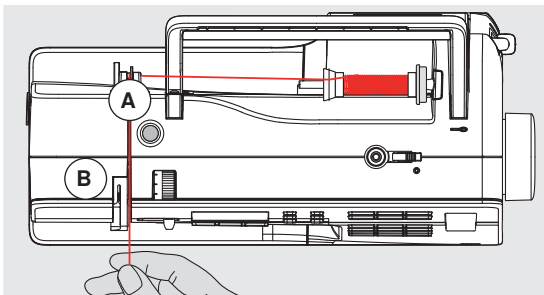

Garenklos bevestigen

- zet de naald en naaivoet omhoog
- zet de hoofdschakelaar op «0»
- bevestig het schuimstof plaatje
- zet het garen op de garenkloshouder, zodat de draad met de wijzers van de klok mee wordt afgewikkeld
- bevestig de passende garengleidingsschijf: diameter van de garenklos = grootte van de garengleidingsschijf. Er mag geen speling tussen de garengleidingsschijf en de garenklos zitten
- houd de draad vast en trek hem in de achterste draadgeleiding **A**
- geleid de draad naar voren door de gleuf in de bovendraadspanning **B**
- geleid de draad rechts langs de draadhevelafdekking naar beneden om punt **C**
- geleid de draad links langs de afdekking naar boven om punt **D**
- geleid de draad naar beneden in de draadgeleidingen **E** en **F**

Tweelingnaald inrijgen

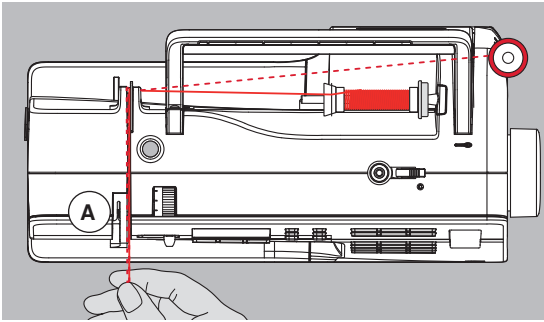

Eerste draad inrijgen

- bevestig de garenklos op de horizontale garenkloshouder en rijg de draad in
- geleid hierbij de draad naar voren in de gleuf en langs de rechterkant van de draadspanningsknop **A**
- rijg de draad zoals gebruikelijk in de naaicomputer en rijg de rechternaald in

Tweede draad inrijgen

- bevestig de tweede garenklos op de verticale garenkloshouder en rijg de draad in
- geleid hierbij de draad naar voren in de gleuf en langs de linkerkant van de draadspanningsknop **A**
- rijg de draad in de linkernaald
- de draden mogen niet in elkaar gedraaid zijn

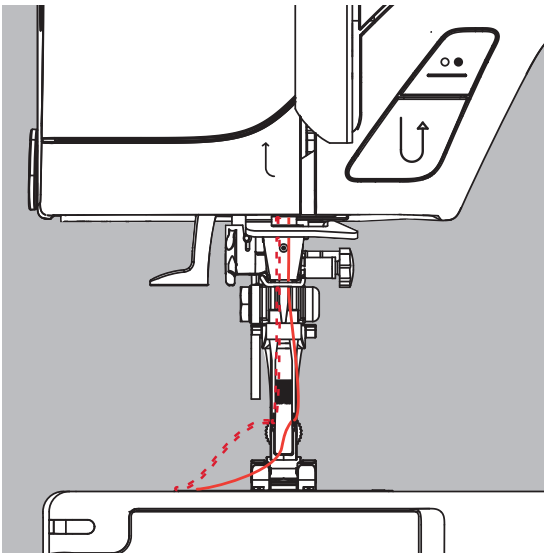

Drielingnaald inrijgen

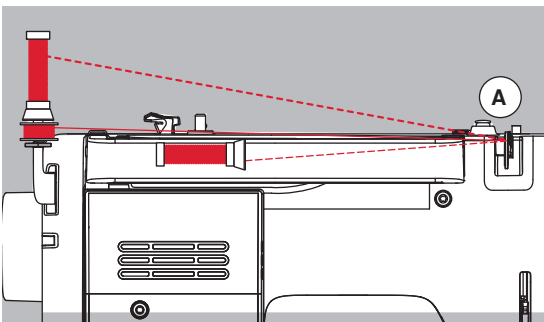

- u heeft twee klosjes garen en een vol spoeltje nodig
- bevestig een garenklos op de horizontale garenkloshouder
- bevestig de tweede garenklos en de spoel met ondergaren, gescheiden door een garengleidingsschijf, op de verticale garenkloshouder (het klosje en het spoeltje moeten beide in dezelfde richting draaien)
- rijg verder zoals gebruikelijk in; maar wel 2 draden links en 1 draad rechts langs de draadspanningsknop **A**

Draadafsnijder

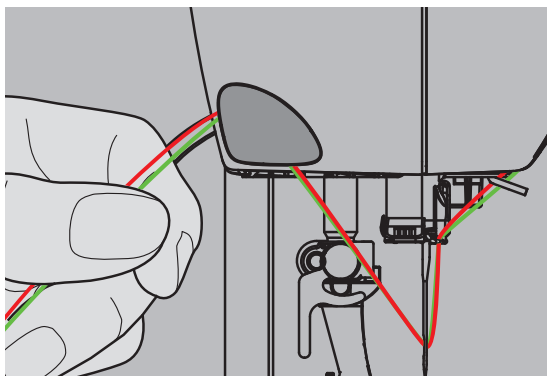

Links op het frame

- trek de boven- en onderdraad van voor naar achter over de draadafsnijder naar beneden
- de draden laten bij de eerste steek automatisch los

Naald verwisselen

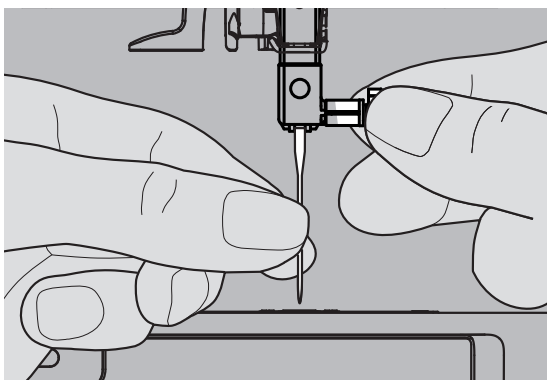

Naald verwijderen

- zet de naald omhoog
- zet de hoofdschakelaar op «0»
- zet de naaivoet omlaag
- draai de bevestigingsschroef los
- trek de naald naar beneden

Naald inzetten

- de platte kant van de naald moet naar achteren wijzen
- schuif de naald naar boven tot hij niet verder kan
- draai de bevestigingsschroef vast

Naaivoetzool verwisselen

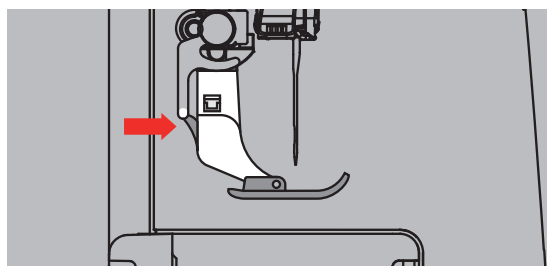

- zet de naald en naaivoethouder omhoog
- zet de hoofdschakelaar op «0»
- druk op de knop aan de naaivoethouder = de naaivoetzool laat los

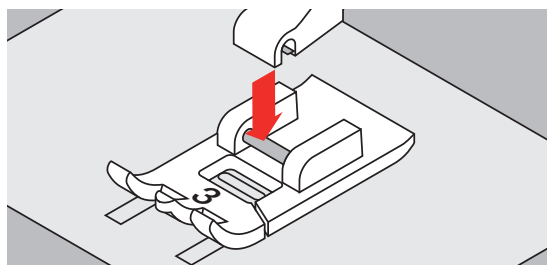

Naaivoetzool bevestigen

- leg de naaivoetzool onder de naaivoethouder, zodat het dwarsstaafje onder de opening van de houder ligt

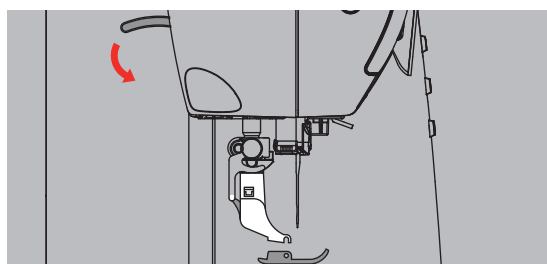

- zet de naaivoethevel omlaag, de zool zit vast

Steekplaat

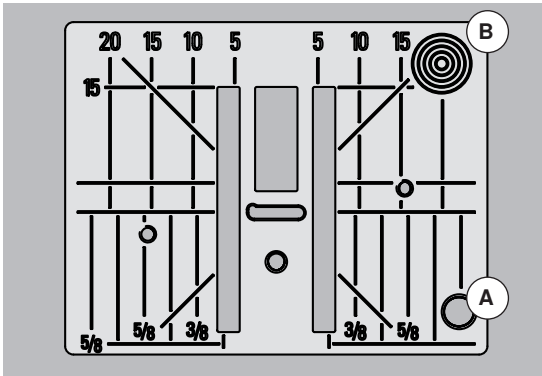

Markeringen op de steekplaat

- de steekplaat is voorzien van lengte- en dwarsmarkeringen, alsmede van diagonale markeringen in mm en inch
- de markeringen dienen als hulpmiddel bij het naaien, bijv. voor exact doorstikken
- dwarsmarkeringen zijn handig bij het naaien van hoeken, knoopsgaten, enz.
- diagonale markeringen zijn een goed hulpmiddel bij het quilten
- de lengtemarkeringen hebben betrekking op de afstand van de naald tot aan de marking
- de insteek van de naald ligt bij positie «0» (= naaldstand midden)
- de maateenheden zijn rechts en links aangegeven, met naaldstand midden als basis

Steekplaat verwijderen

- zet de naaivoet en naald omhoog
- zet de hoofdschakelaar op «0»
- druk de steekplaat rechtsachter **B** naar beneden, zodat hij kantelt
- neem de steekplaat weg

Steekplaat bevestigen

- leg de steekplaat op opening **A** en druk hem naar beneden tot hij vastzit

Draadspanning

De draadspanning wordt in de fabriek op de optimale stand ingesteld. Hiervoor worden zowel in de spoel, als ook voor de bovendraad Metrosenegaren nr. 100/2 (firma Mettler, Zwitserland) gebruikt.

Bij het gebruik van ander naai- of borduurgaren kunnen afwijkingen op de optimale steekvorming ontstaan. Daarom is het noodzakelijk, dat de draadspanning aan het naaiwerk en de gewenste steek kan worden aangepast.

Voorbeeld:

	Spanning	Naald
Metallic garen	ca. 3	90
Monofilgaren	ca. 2-4	80

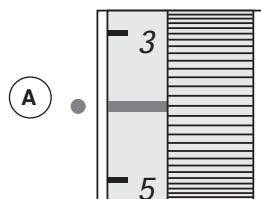

Basisinstelling

- de rode marking op de draadspanningsknop komt met de marking **A** overeen
- voor normale werkzaamheden moet de draadspanning niet worden veranderd
- voor speciale werkzaamheden kan de draadspanning met behulp van de draadspanningsknop aan het materiaal worden aangepast

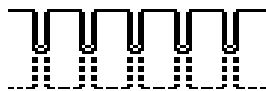

Optimale steekvorming

- de draadverstremgeling ligt in het midden van de stof

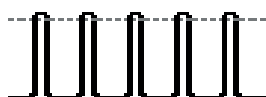

Bovendraadspanning te hoog

- de onderdraad wordt hierdoor meer in de stof getrokken
- bovendraadspanning verminderen = draadspanningsknop naar 3-1 draaien



Bovendraadspanning te laag

- de bovendraad wordt hierdoor meer in de stof getrokken
- bovendraadspanning verhogen = draadspanningsknop naar 5-10 draaien

Balans

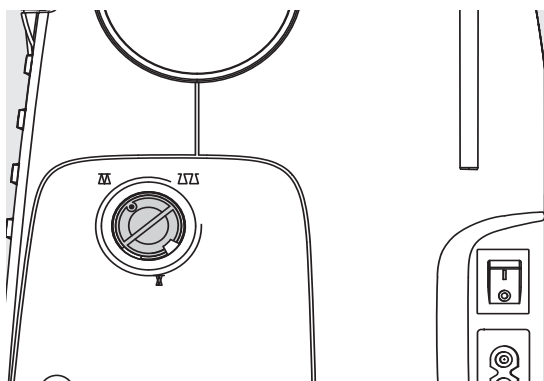

Verschillende stoffen, garens en verstevigingsmaterialen kunnen de geprogrammeerde steken zodanig beïnvloeden, dat deze niet correct worden genaaid (de steken sluiten niet of overlappen elkaar).

Met de balans kunnen deze afwijkingen worden gecorrigeerd en de steken zodoende optimaal aan het materiaal worden aangepast.



Proeflapje

Bij decoratieve steken is het raadzaam om een proeflapje met de originele stof te maken.

Indien de balans werd aangepast, dient deze, nadat de werkzaamheden zijn beëindigd, weer op de basisinstelling te worden teruggezet!

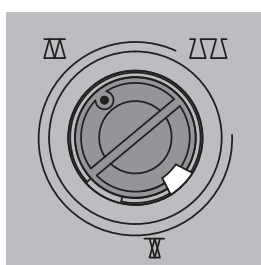

Basisinstelling

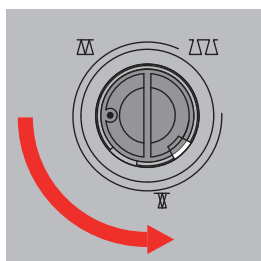

Steken naar elkaar toe schuiven
(steeklengte verkleinen)

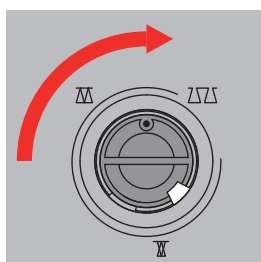

Steken uit elkaar schuiven
(steeklengte vergroten)

Transporteur

Transporteurknop

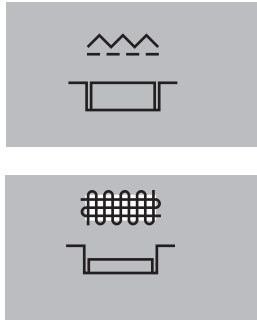
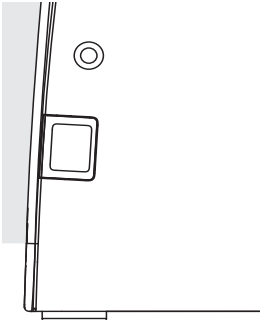

Knop evenwijdig met het frame = transporteur in naaipositie.

Knop ingedrukt = transporteur staat omlaag.

- voor werkzaamheden die met de hand worden geleid (stoppen, borduren uit de vrije hand, quilten uit de vrije hand)

Transporteur en stoftransport

Bij elke steek verschuift de transporteur één stap. De lengte van zo'n stap hangt van de gekozen steeklengte af.

Bij een korte steeklengte zijn de stappen ook heel klein. De stof glijdt maar langzaam onder de naaivoet door, ook bij maximale naaisnelheid, bijv. knoopsgaten en kordonnaden worden met een zeer korte steeklengte genaaid.

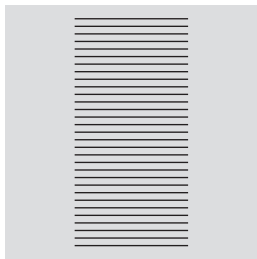

Laat het naaiwerk gelijkmatig onder de naaivoet doorglijden!

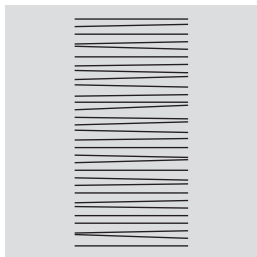
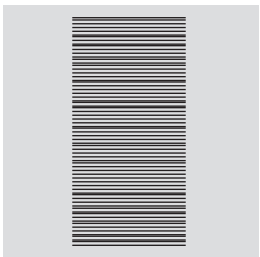

Trekken, duwen of tegenhouden van de stof veroorzaakt onregelmatige steken.

Stoflagen aanpassen

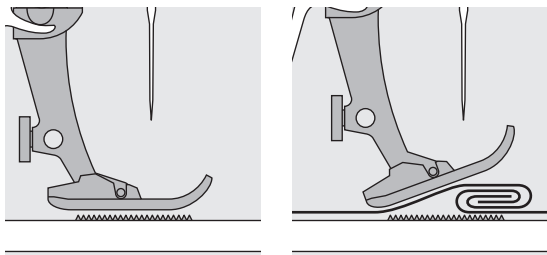

De transporteur kan alleen goed functioneren, als de naaivoet horizontaal op de stof ligt.

Als de naaivoet «schuin» staat, bijv. bij een dikke naad, kan de transporteur de stof niet goed geleiden. De stof wordt samengedrukt.

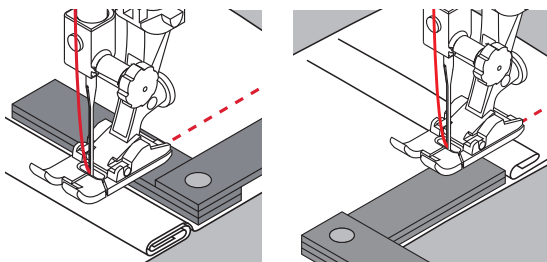

Om het verschil in hoogte te compenseren, moeten één, twee of drie nivelleerplaatjes achter de naald onder de naaivoet worden gelegd.

Leg, om de naadhoogte voor de naaivoet aan te passen, één of meer plaatjes zo dicht mogelijk tegen de naald aan de rechterkant van de naaivoet. Naai verder, tot de naaivoet in zijn geheel het dikke gedeelte heeft gepasseerd en neem daarna de plaatjes weg.

Hoeken naaien

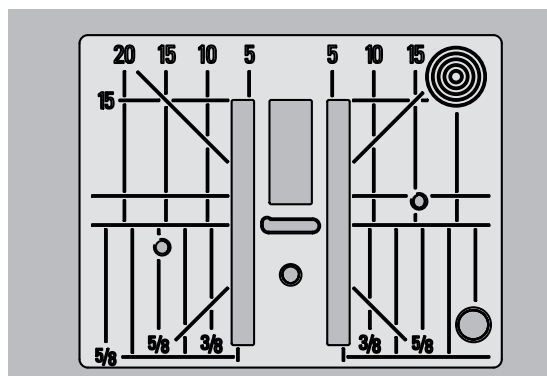

Bij het naaien van hoeken wordt het naaiwerk minder goed getransporteerd, omdat maar een gedeelte van het materiaal op de transporteur ligt.

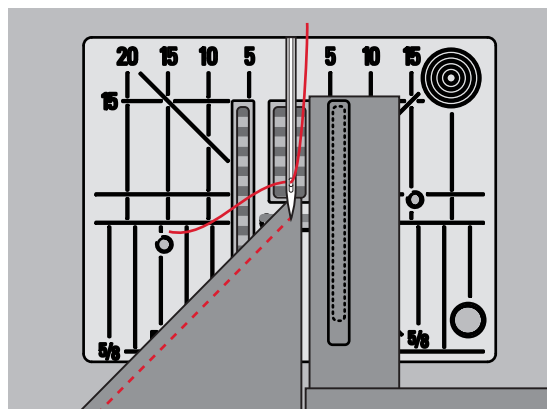

Als u één of meer nivelleerplaatjes aan de rechterkant van de naaivoet en zo dicht mogelijk tegen de stof legt, wordt de stof gelijkmatig getransporteerd.

Belangrijke informatie over de naald

Garen

Het garen wordt overeenkomstig de werkzaamheid gekozen. Voor een perfect resultaat speelt ook kwaliteit en materiaal een belangrijke rol. Het is raadzaam om kwaliteitsgaren van een goed merk te gebruiken.

Katoen

- katoen heeft de voordelen van natuurlijke vezels en is daarom bijzonder geschikt voor het naaien van katoenen stoffen
- gemercenterde katoen geeft een lichte glans

Polyester

- garen van polyester is heel duurzaam, breekt zelden en is zeer kleurecht
- polyester is elastischer dan katoen en het is daarom raadzaam dit garen voor duurzame en rekbare naden te gebruiken

Naald, garen en stof

Naald en garen moeten zorgvuldig op elkaar worden afgestemd.

De juiste naalddikte hangt zowel van het gekozen garen als ook van de stof die hiermee wordt verwerkt af. Hierbij bepaalt het stofgewicht en de stofsoort de dikte van het garen en van de naald en de vorm van de naaldpunt.

WAARSCHUWING!

Toestand van de naald controleren

De naald moet regelmatig worden gecontroleerd en verwisseld. Een defecte naald beschadigt niet alleen het naaiproject, maar ook de naaicomputer.

Als richtlijn geldt:

Verwissel de naald voor elk nieuw naaiproject.

Naald - Garen

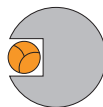

Juiste verhouding naald-garen

De draad ligt tijdens het naaien precies in de lange gleuf van de naald. Het naairesultaat is perfect.



Garen te dun of naald te dik

Het garen ligt te los in de gleuf van de naald, er kunnen steekfouten ontstaan of het garen kan worden beschadigd.

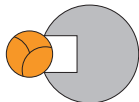

Garen te dik of naald te dun

Het garen schuurt langs de rand van de naaldgleuf en kan klem raken. Hierdoor kan de draad breken.



Richtlijnen

Naalddikte

dunne stofkwaliteit:
fijn garen (stopgaren, borduurgaren)

70-75













middelzware stofkwaliteit:
naaigaren

80-90

zware stofkwaliteit:

100, 110, 120

Naaldoverzicht

 <p>Universeel 130/705 H/60-100</p> <p>normale, iets ronde punt</p> <p>bijna alle natuurlijke en synthetische stoffen (geweven en gebreide stoffen)</p>	 <p>Metafil 130/705 H-MET/75-90</p> <p>groot oog</p> <p>naaiprojecten met metallic-garen</p>
 <p>Jersey/Stretch 130/705 H-S, H-SES, H-SUK/70-90</p> <p>ronde punt (ball point)</p> <p>jersey, tricot, gebreide stoffen, stretchstoffen</p>	 <p>Cordonnet 130/705 H-N/80-100</p> <p>kleine ronde punt, lang oog</p> <p>voor doorstikken met dik garen</p>
 <p>Leer 130/705 H-LL, H-LR/90-100</p> <p>snijpunt</p> <p>alle soorten leer, kunstleer, plastic, folie</p>	 <p>Zwaardnaald (ajournaald) 130/705 HO/100-120</p> <p>brede naald (vleugel)</p> <p>ajourzomen</p>
 <p>Jeans 130/705 H-J/80-110</p> <p>zeer dunne punt</p> <p>zware stoffen zoals denim, canvas, werkkleding</p>	 <p>Tweeling-ajournaald 130/705 H-ZWI-HO/100</p> <p>voor speciale effecten bij ajourborduurwerk</p>
 <p>Microtex 130/705 H-M/60-90</p> <p>bijzonder dunne punt</p> <p>microvezelstoffen en zijde</p>	 <p>Tweelingnaald 130/705 H-ZWI/70-100</p> <p>Naaldafstand: 1,0/1,6/2,0/2,5/3,0/4,0</p> <p>zichtbare zoom in rekbare stoffen; biezen, decoratief naaiwerk</p>
 <p>Quilten 130/705 H-Q/75-90</p> <p>dunne punt</p> <p>stik- en doorstikwerkzaamheden</p>	 <p>Drielingnaald 130/705 H-DRI/80</p> <p>naaldafstand: 3,0</p> <p>voor decoratief naaiwerk</p>
 <p>Borduren 130/705 H-SUK/75-90</p> <p>groot oog, iets afgeronde punt</p> <p>borduurwerk op alle natuurlijke en synthetische stoffen</p>	

Funcities

Funcietoetsen naacomputer



Steekkeuze

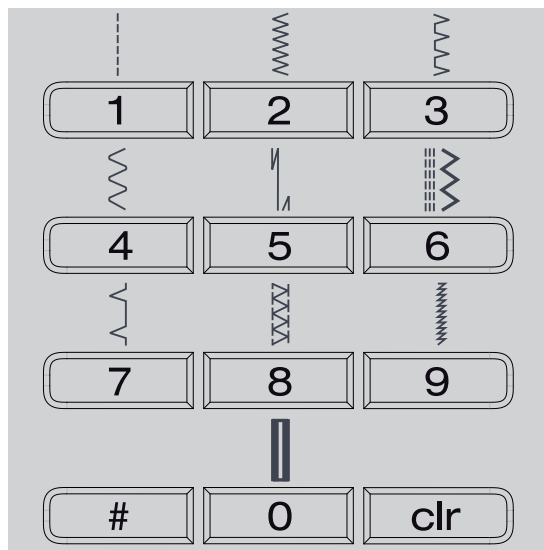

- Steken 1-10:
druk op de overeenkomstige toets; steeknummer en basisinstelling van de steeklengte en steekbreedte worden op het beeldscherm weergegeven
 - m.b.v. toets 0 wordt steek nr. 10 (standaardknoopsgat) gekozen
- Steken 11-99 (alleen B 335) / 1-40 (B 325):
druk op de #-toets en tik het overeenkomstige steeknummer in
- Steken vanaf 100 (alleen B 335):
druk tweemaal op de #-toets en tik het overeenkomstige steeknummer in

Individueel aanpassen

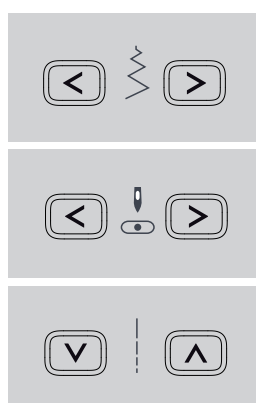

Steekbreedte veranderen

- druk op de linkertoets = de steek wordt smaller
- druk op de rechertoets = de steek wordt breder
- de basisinstelling van de gekozen steek is altijd zichtbaar, deze knippert

Naaldstand veranderen

- druk op de linkertoets = de naald wordt naar links verschoven
- druk op de rechertoets = de naald wordt naar rechts verschoven

Steeklengte veranderen

- druk op de linkertoets = de steeklengte wordt korter
- druk op de rechertoets = de steeklengte wordt langer



Achteruitnaaien tijdelijk:

- druk op de toets
- zolang de toets ingedrukt blijft, wordt de steek achteruitgenaaid (steeklengte max. 3 mm)

Toepassing:

- knoopsgat lengtes programmeren
- stopprogrammalengte programmeren
- omschakelen in het afhechtprogramma met rechte steek
- handmatig afhechten (naadbeg/naadeinde)

voortdurend:

- druk tweemaal kort achter elkaar op de toets
- de naacomputer naait de gekozen steek voortdurend achteruit
- achteruitnaaien beëindigen: druk één keer op de toets

Start-/stopstoets



GEVAAR!

Verwondingsgevaar door onopzettelijk starten van de machine.

Als de start-/stopstoets wordt ingedrukt, start de machine ook als het pedaal is aangesloten.

- starten en stopzetten van de naacomputer als het pedaal niet wordt gebruikt, het aangesloten pedaal heeft nu geen functionaliteit

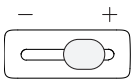

Snelheidsregelaar

- hiermee kan de naaisnelheid traploos worden ingesteld als de naacomputer m.b.v. de start-/stopstoets wordt bediend



Naaldstop

- In de basisinstelling wijst de pijl naar boven.
- druk op de toets
 - op het beeldscherm wijst de pijl naar onder = de naacomputer stopt met de naald onder
 - druk nogmaals op de naaldstopstoets
 - op het beeldscherm wijst de pijl naar boven = de naacomputer stopt met de naald boven



Druk iets langer op de toets = de naald wordt automatisch omhoog- of omlaaggezet.



Motiefeinde

- druk op de toets
- de naacomputer stopt aan het einde van een enkelmotief of een motiefcombinatie (in het geheugen)



Spiegelbeeld (rechts/links) (alleen B 335)

- druk op de toets
- de gekozen steek wordt gespiegeld genaaid

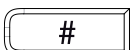

Hektoets (#-toets)

Steekkeuzetoets (zie blz. 23)



clr-toets

- druk op de toets = de basisinstelling wordt teruggehaald
 - geactiveerde functies worden uitgeschakeld
- Uitzonderingen:
- naaldstop onder/boven
 - gewijzigde basisinstelling bij het knoopsgat met lengtemeting wissen = druk tweemaal op de «clr»-toets



Alfabet, cijfers en tekens (B 325 alleen blokschrift)

- druk op de alfabettoets
- op het beeldscherm wordt één van de lettertypes weergegeven
- kies het gewenste alfabet = druk op de alfabettoets
- druk op de rechertoets = letters/cijfers worden vooruitgeschild (A B C ...)
- druk op de linkertoets = letters/cijfers worden achteruitgeschild (@ Ç ? ...)

Tekens

ABCDEFGHIJKLMNOPQRSTUVWXYZ
 Ä Ö Ü Å Æ Ç Ø Ñ È É Ê Æ
 1234567890_-. ' & ? Ç @



Geheugen

- druk op toets 2
- op het beeldscherm wordt «mem» weergegeven
- de lege geheugenplaatsen (30) en de cursor knipperen
- de linker en rechter pijltoetsen 1 en 3 worden gebruikt voor het scrollen van motieven, letters en cijfers
- toets 3 wordt gebruikt voor het programmeren



Persoonlijk geheugen

- telkens als de steeklengte en steekbreedte worden gewijzigd, worden deze automatisch opgeslagen

Voorbeeld:

- naai een gewijzigde steek (bijv. zigzagsteek)
- kies een andere steek (bijv. de rechte steek) en naai verder
- als de individueel gewijzigde zigzagsteek opnieuw wordt gekozen, blijven de wijzigingen behouden

Basisinstelling terughalen

- afzonderlijke steken kunnen handmatig worden teruggezet
- als op de «clr»-toets wordt gedrukt of als de naacomputer wordt uitgeschakeld, worden alle wijzigingen bij alle steken gewist

Toepassing:

- voor alle steeksoorten
- vooral handig als twee toepassingen afwisselend worden gebruikt

Beeldschermoverzicht

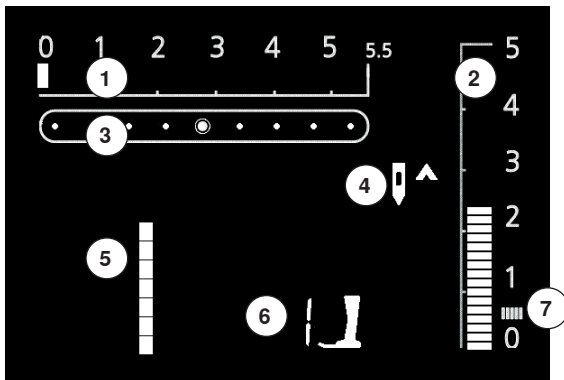

- 1 Steekbreedte, basisinstelling knippert (altijd zichtbaar)
- 2 Steeklengte, basisinstelling knippert (altijd zichtbaar)
- 3 Naaldstand (9 mogelijkheden)
- 4 Naaldstop onder/boven
- 5 Steeknummer
- 6 Naaivoetnummer (voor de gekozen steek)
- 7 Kordonnaad; dichte, korte zigzag

Geheugen

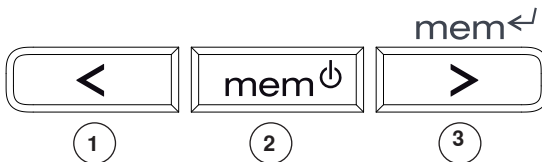

In het geheugen kunnen 30 steken, letters of cijfers worden samengesteld en opgeslagen.
 Het geheugen is een blijvend geheugen. De inhoud blijft behouden tot deze wordt gewist. Een stroomonderbreking of als de naaicomputer langere tijd blijft uitgeschakeld heeft geen invloed op het opgeslagen programma. De steeklengte/steekbreedte en de naaldstand kunnen altijd weer worden gewijzigd.
 Afzonderlijke steken, letters of cijfers kunnen worden gewist of worden vervangen.

Geheugentoetsen

- de linkertoets **1** wordt gebruikt voor het achteruitscrollen van de geheugeninhoud
- de middelste toets **2** wordt gebruikt om het geheugen te openen en te sluiten
- de rechertoets **3** wordt gebruikt voor het programmeren van het geheugen en om de geheugeninhoud vooruit te scrollen

Nuttige en decoratieve steken programmeren

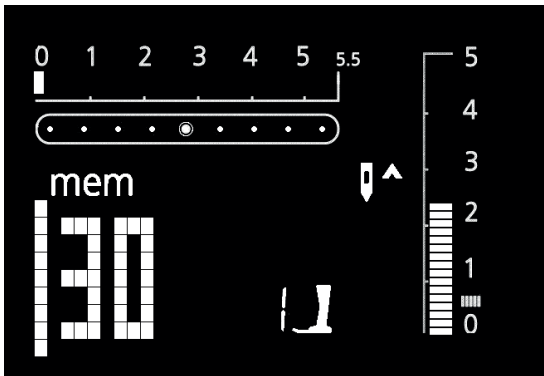

Geheugen openen

- druk op toets 2
- de cursor en het aantal, bijv. «30», lege geheugenplaatsen knippen en «mem» wordt op het beeldscherm weergegeven
- kies de gewenste steek
- het steeknummer is op het beeldscherm zichtbaar
- druk op de toets 3
- de steek is geprogrammeerd
- het aantal lege geheugenplaatsen wordt weergegeven
- kies de nieuwe steek en programmeer deze zoals boven beschreven, enz.

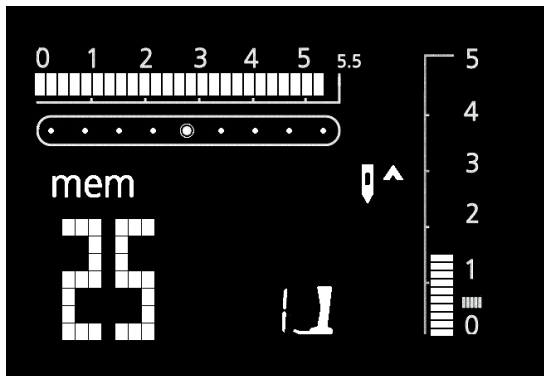

Naadbegint

- druk op het pedaal = de naaicomputer springt naar het begin van de motiefcombinatie
- functie motiefeinde extra inschakelen = de naaicomputer stopt aan het einde van de motiefcombinatie



De onderstaande speciale programma's kunnen niet in het geheugen worden opgeslagen:

325:

- Nr. 5 afhechtprogramma
- Nr. 10 knoopsgat
- Nr. 11 knoop-aanzetprogramma
- Nr. 16 stopprogramma

335:

- Nr. 5 afhechtprogramma
- Nr. 10–13 knoopsgaten
- Nr. 14 knoop-aanzetprogramma
- Nr. 15 ogen
- Nr. 22 stopprogramma
- Nr. 23 rijgsteek

Letters en cijfers programmeren

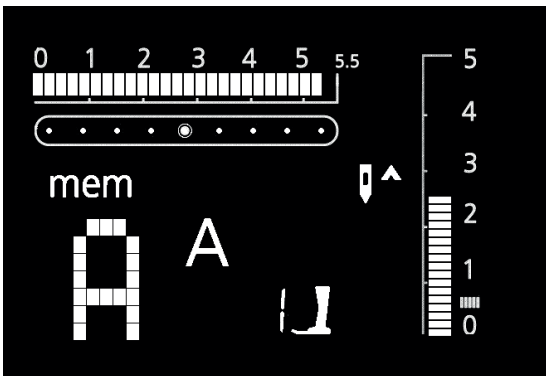
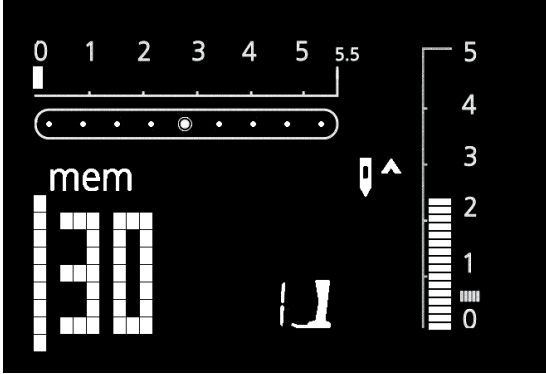
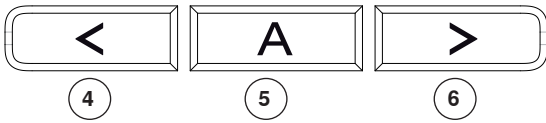

Geheugen openen

- druk op de toets **2**
- de cursor en het aantal, bijv. «30», lege geheugenplaatsen knippen en «mem» wordt op het beeldscherm weergegeven
- kies het gewenste alfabet door een tik op de alfabettoets **5**
- A en het gekozen alfabet is op het beeldscherm zichtbaar
- met de pijltoetsen **4** en **6** kan door het alfabet worden gescrold
- kies een letter/cijfer
- druk op de toets **3** = de letter/het cijfer is geprogrammeerd
- het aantal lege geheugenplaatsen wordt weergegeven
- kies en programmeer de andere letters/cijfers op dezelfde wijze
- als verschillende woorden worden geprogrammeerd, moet tussen de woorden een spatie () worden gekozen en geprogrammeerd



Een wijziging (steeklengte of steekbreedte) bij letters en cijfers heeft invloed op het gehele alfabet. Als uitsluitend afzonderlijke tekens veranderd moeten worden, moet de wijziging bij elk afzonderlijk teken worden gemaakt.

Correcties in het geheugen

De inhoud van het geheugen blijft behouden, ook als de stekker van de naaicomputer uit het stopcontact wordt getrokken. Het geheugen kan telkens weer worden geopend.

De inhoud van het geheugen wordt gewist, als de naaicomputer wordt uitgeschakeld, zonder van tevoren het geheugen m.b.v. de toets **2** te verlaten.

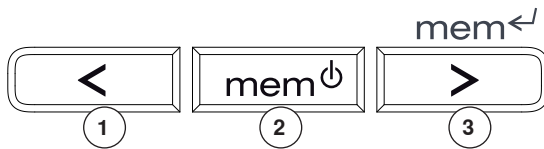

Afzonderlijke steken/letters/cijfers vervangen

- druk op de rechters-toets **3** of linkertoets **1**, scroll tot het gewenste motief op het beeldscherm zichtbaar is
- kies een nieuwe steek/letter/cijfer, een andere steeklengte/-breedte of andere naaldstand
- druk op toets **3** = het motief is gecorrigeerd (vervangen)

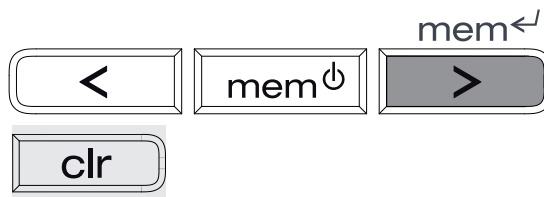

Afzonderlijke steken/letters/cijfers wissen

- druk op de rechters-toets **3** of linkertoets **1**, scroll tot het gewenste motief op het beeldscherm zichtbaar is
- druk op de «clr»-toets
- de steek/de letter/het cijfer is gewist

Geheugeninhoud compleet wissen

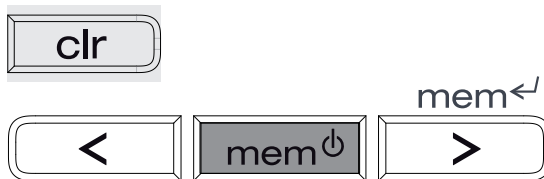

- druk eerst op de «clr»-toets, houd deze ingedrukt en druk bovendien op de toets **2**
- laat beide toetsen los
- verlaat het geheugen door op de toets **2** te drukken
- het geheugen is compleet gewist

Geheugen verlaten



- druk op de toets **2** = de complete geheugeninhoud is opgeslagen
- het geheugen is gesloten
- «mem»-weergave op het beeldscherm is niet meer zichtbaar

Naaisteken

Nuttige steken



Rechte steek
voor niet-rekbare stoffen; alle werkzaamheden met rechte steek



Zigzagsteek
voor alle werkzaamheden met de zigzagsteek zoals afwerken, elastiek en kant vastnaaien



Vari-overlock
voor fijne jersey; rekbare overlocknaad en elastische zoom



Boognaad
voor de meeste materialen; stoppen met boognaad, stof herstellen, randen verstevigen, enz.



Afhechtprogramma
voor alle soorten stof; voor het afhechten van naadbegin en naaeinde bij naden met rechte steken



Drievoudige rechte steek en zigzagsteek
voor duurzame naden in stevig materiaal



Blindzoom
voor de meeste soorten stof; blindzoom; schelpzoom in zachte tricot en fijne stoffen; siernaad



Dubbele overlock
voor alle soorten rekbare stoffen; overlocknaad = in één handeling naaien en afwerken



Super-stretchsteek
voor zeer elastisch materiaal; zeer rekbare open naad voor alle soorten kleding



Rimpelsteek
voor de meeste materialen; elastiek vastnaaien, voegnaad = stofranden liggen tegen elkaar



Stretchoverlock
voor middelzware rekbare stoffen, badstof en stevige stoffen; overlocknaad, platte verbindingsnaad



Tricotsteek (alleen B 335)
voor tricot; zichtbare zoom, zichtbare naad in ondergoed, truien; tricot verstellen



Universele steek
voor stevig materiaal zoals vilt, leer; platte verbindingsnaad, zichtbare zoom, elastiek aanzetten, decoratieve naad



Lycrasteek
voor lycrastof, platte verbindingsnaad en zoom, nanaaien van randen in ondergoed en lingerie



Stretchsteek (alleen B 335)
voor zeer elastische materialen; open naad voor sportkleding



Stopprogramma
automatisch stoppen van dunne tot middelzware stoffen



Wafelsteek
voor alle soorten tricot en gladde stoffen; zichtbare naad voor ondergoed, kleding, tafellinnen, enz.

Toepassingen

Ritssluiting

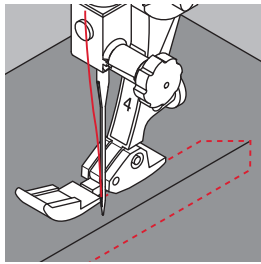

Ritszool nr. 4

Rechte steek

Vorbereiding

- sluit de naad tot aan de ritsopening en werk de naden af
- rijg de rits zó onder de stof, dat de stofranden in het midden van de rits tegen elkaar liggen

Rits inzetten

- maak de rits een stukje open
- begin linksboven te naaien
- geleid de naaivoet zodanig, dat de naald langs de tandjes in de stof steekt
- stop voor het lipje (naaldstand onder), zet de naaivoet omhoog en sluit de rits
- naai verder tot het einde van de ritsopening (naaldstand onder)
- draai het naaiwerk en naai naar de andere kant van de rits (naaldstand onder)
- draai het naaiwerk opnieuw en naai langs de andere kant van de rits naar boven

Variant: de rits aan beide kanten van onder naar boven vastnaaien

- geschikt voor alle stoffen met een vleug (bijv. fluweel)
- bereid de ritssluiting zoals boven beschreven voor
- begin in de naad aan het einde van de ritssluiting en naai de eerste kant van onder naar boven vast
- naai aan de tweede kant op dezelfde manier van onder naar boven



Langs het lipje van de rits naaien

- sluit de rits helemaal, naai tot ca. 5 cm voor het lipje
- zet de naald in de stof en de naaivoet omhoog, open de rits, zet de naaivoet naar beneden en naai verder

Transport bij naadbegint

Houd de draad bij naadbegint goed vast = trek het naaiwerk evt. iets naar achteren (maar een paar steken).

Harde ritsband of dicht geweven stoffen

Gebruik naald nr. 90-100 = gelijkmatige steekvorming.

Stoppen

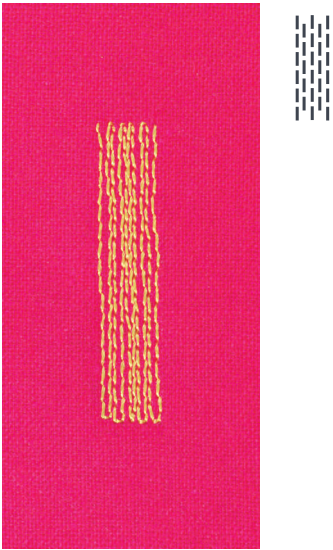

Terugtransportzool nr. 1
Knoopsgat-sledevoet nr. 3A

Stopprogramma

Snelle stopmethode voor dunne plekken of scheuren
Lengtedraden in alle stoffen vervangen.

Stoppen met terugtransportzool nr. 1 (stekenteller-automaat)

- zet de naald links boven de beschadigde plek in de stof
- naai de eerste lengte en zet de naaicomputer stil
- druk op de achteruitnaaitoets: de lengte is geprogrammeerd
- naai het stopprogramma verder; de naaicomputer stopt automatisch
- wis de programmering m.b.v. de «clr»-toets

De plek die gestopt wordt, kan in de lengte en breedte worden vergroot door het naaiwerk overeenkomstig te verschuiven.

Stoppen met de knoopsgat-sledevoet nr. 3A

- alleen bij kleine scheurtjes en beschadigde plekken, met een stoplengte van max. 3 cm
- werkwijze hetzelfde als bij naaivoet nr. 1



Verstevinging tegen scheuren

Leg een dunne stof of plak fijn verstevigingsmateriaal onder de plek.

Vorbereiding

Span fijn materiaal in een stopring om te verhinderen dat het materiaal ergens trekt.

Zigzagsteek

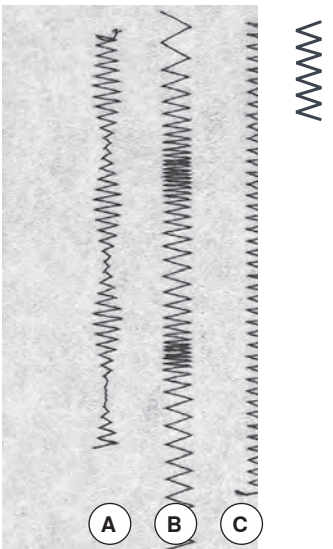

Terugtransportzool nr. 1

- voor alle materialen
- voor het afwerken van randen
- voor rekbare naden
- voor decoratieve werkzaamheden

Randen afwerken

- laat de stofrand onder het midden van de naaivoet doorlopen
- stel de zigzag niet te breed, de steeklengte niet te lang in
- de naald steekt aan één kant in de stof, aan de andere kant langs de stof
- de rand moet platliggen en mag niet oprollen
- gebruik bij fijne stoffen stopgaren

Kordonnaad

- dichte, korte zigzagsteek (steeklengte 0,5-0,7 mm)
- kordonnaad voor applicaties, voor borduren, enz.

- A** zigzagsteek met gewijzigde steekbreedte
B zigzagsteek met gewijzigde steeklengte
C randafwerking met zigzagsteek

Vari-overlocknaad

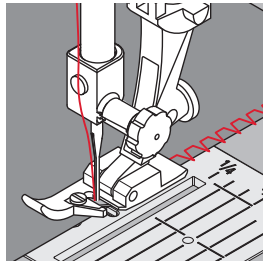
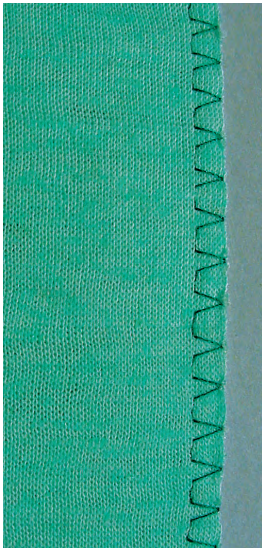

Overlockzool nr. 2
Terugtransportzool nr. 1

Vari-overlocksteek

De overlockzool nr. 2 werd speciaal ontwikkeld voor overlocksteken. Door het staafje aan de zool wordt voldoende garen in de steek verwerkt, zodat de steek rekbaar wordt.

Gesloten naad

Rekbare naad in fijn en zacht rekbaar materiaal, zoals zijden jersey, tricot, enz.

Naaien

- laat het staafje van de overlockzool langs de rand lopen
- de steek loopt langs de stofrand en valt over het staafje van de zool



Rekbare stoffen

Gebruik een nieuwe naald om te vermijden, dat fijne vezels worden beschadigd.

Naaïen van elastische stoffen

Gebruik indien noodzakelijk een stretchnaald (130/705 H-S) = naald «glijdt» langs de draad in de stof.

Dubbele overlocknaad

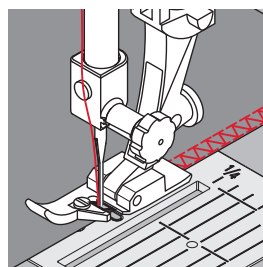

Overlockzool nr. 2
Terugtransportzool nr. 1

Dubbele overlocksteek

Gesloten naad

Overlocknaad in losse rekbaar stoffen en voor dwarsnaden in gebreide stoffen.

Naaïen

Geleid het staafje aan de zool langs de rand van de stof.

Boordje met overlocknaad



achterkant



voorkant

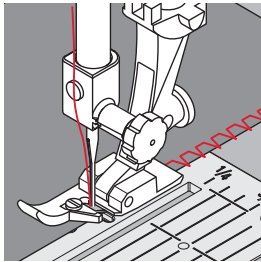

Overlockzool nr. 2
Terugtransportzool nr. 1

Vari-overlocksteek

Voor alle fijne jerseysoorten van katoen, synthetische of gemengde vezels.

Vorbereiding

- vouw en strijk het boordje in de helft
- speld de rand van het boordje aan de halsopening, goede kant naar buiten

Naaien

- naai een vari-overlock over de rand
- laat het staafje van de overlockzool langs de stofrand lopen
- de steek loopt langs de stofrand en valt over het staafje van de zool



Naaldstop onder

Erg handig als het boordje bij rondingen vastgehouden moet worden (halsopening/armsgat).

Afwerking met wafelsteek

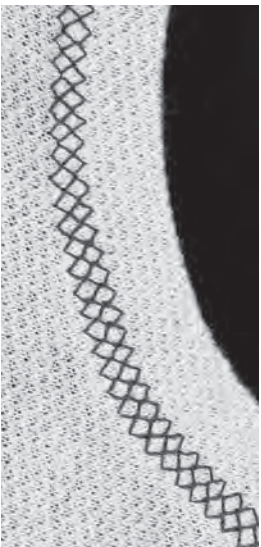

Terugtransportzool nr. 1

Wafelsteek

In stevig rekbaar materiaal, vooral tricot van katoenen, wollen, synthetische of gemengde vezels.

Vorbereiding

Strijk de rand 1 cm naar de achterkant van de stof, rijg de rand eventueel vast.

Naaien

- naai aan de voorkant een wafelsteek, op breedte van de naaivoet
- knip de resterende stof aan de achterkant af



Naaldstop onder

Erg handig als het boordje bij rondingen vastgehouden moet worden (halsopening/armsgat).

Blindzoom

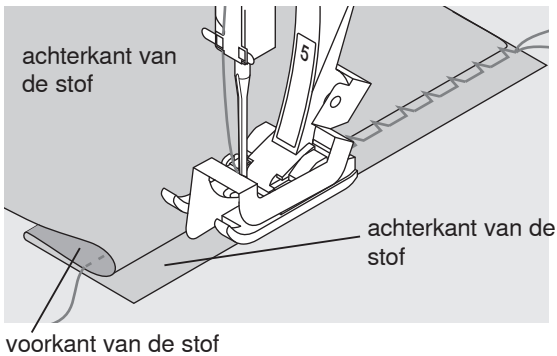
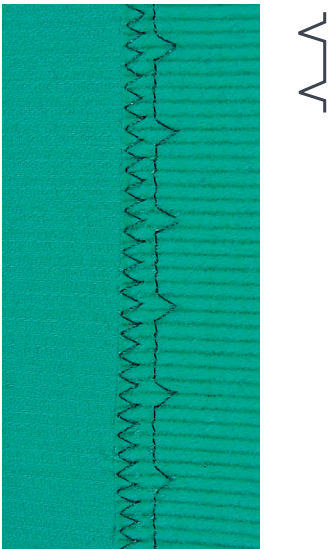

Blindzoomzool

Blindzoom

Voor «onzichtbare» zomen in middelzware tot zware stoffen van katoen, wol, gemengde vezels.

Vorbereiding

- werk de rand van de zoom af
- vouw de zoom om en rijg hem vast
- vouw de stof zodanig, dat de afgewerkte rand aan de rechterkant ligt (zie afbeelding)
- leg de stof onder de zool en schuif hem met de stofvouw tegen de geleider van de naaivoet

Naaïen

- de naald mag maar net in de stofvouw steken (net als bij het naaien met de hand)
- pas de steekbreedte afhankelijk van de stofkwaliteit aan
- controleer de blindzoom na ong. 10 cm nog een keer aan beide kanten, pas de steekbreedte eventueel nogmaals aan
- door aan de schroef aan de rechterkant te draaien, kan de zijdelingse positie van de geleider van de blindzoomzool worden ingesteld



Fijnafstelling steekbreedte

Laat de stofvouw regelmatig langs de geleider van de naaivoetzool glijden = de steken zijn overal even breed.

Afhechtsteek

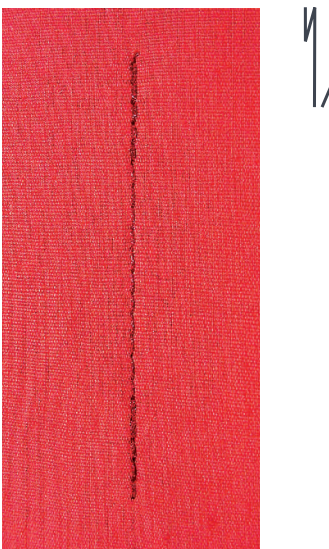

Terugtransportzool nr. 1

Afhechtprogramma

- voor alle materialen
- naadbegins en -einde afhechten

Lange naden

- snel afhechten bij naadbegins en -einde
- gelijkmatig afhechten doordat het aantal steken is vastgelegd

Naadbegins

- de naaicomputer hecht het naaiwerk automatisch bij naadbegins af (5 steken vooruit, 5 steken achteruit)
- de naaicomputer naait verder met een rechte steek vooruit



Naadeinde

- druk op de achteruitnaaitoets op het frame = de naaicomputer hecht automatisch af (5 steken achteruit, 5 steken vooruit)
- de naaicomputer stopt automatisch aan het einde van het afhechtprogramma

Knoopsgaten

Overzicht knoopsgaten



Standaardknoopsgat
voor fijne tot middelzware materialen;
blouses, jurken, broeken,
beddenlinnen, enz.



Stretchknoopsgat (alleen B 335)
voor alle zeer elastische tricotstoffen
van katoen, wol, zijde en synthetische
vezels



Oogknoopsgat (alleen B 335)
voor stevige stoffen (niet rekbaar);
jassen, mantels, broeken,
vrijtijdskleding



Stiksteekknoopsgat (alleen B 335)
programma voor het voorstikken van
gepaspelleerde knoopsgaten (naaivoet nr. 3A) of
zakopeningen (naaivoetzool nr. 3)



Knoop-aanzetprogramma
knopen met 2 en 4 gaatjes aanzetten

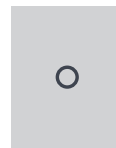

Oog met rechte steek (alleen B 335)
als opening voor koordjes en smalle bandjes,
decoratieve werkzaamheden

Wetenswaardigheden over het knoopsgat

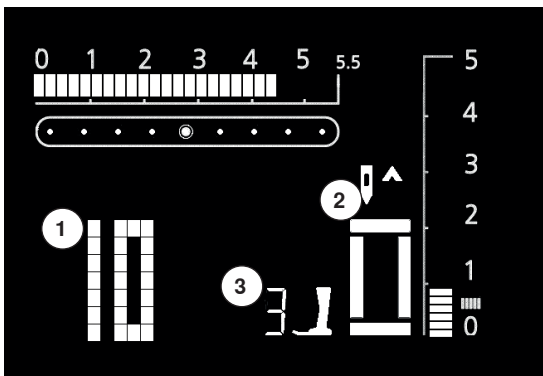

Knoopsgaten zijn praktische sluitingen, die ook voor decoratieve doeleinden gebruikt kunnen worden.

Kies het gewenste knoopsgat; op het beeldscherm verschijnt:

- 1 knoopsgatnummer
- 2 knoopsgatsymbool (knippert)
- 3 naaivoetindicator

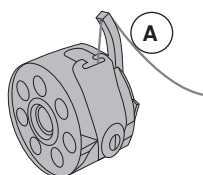

Draadspanning bij knoopsgaten

- rijg de onderdraad in de vinger van de spoelhuls **A** = onderdraadspanning hoger
- hierdoor lijkt het alsof het knoopsgatkordon aan de bovenkant licht gewelfd is
- het knoopsgat ziet er mooier uit
- een vuldraad versterkt het knoopsgat en geeft het een mooie vorm (zie blz. 37)

Knoopsgaten

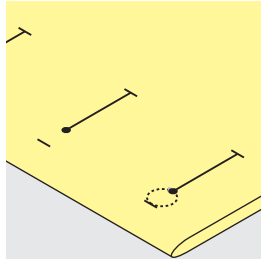
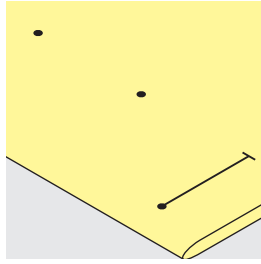
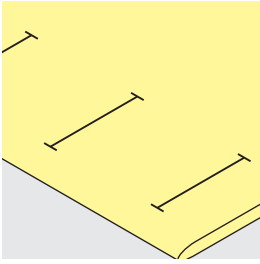

Handmatige knoopsgaten markeren

- markeer de knoopsgat lengte overal op de gewenste plaats
- gebruik de knoopsgat zool nr. 3

Automatische knoopsgaten markeren (alleen met knoopsgat sledevoet nr. 3A)

- markeer uitsluitend één knoopsgat lengte
- nadat het eerste knoopsgat is genaaid, is de lengte geprogrammeerd
- markeer voor alle overige knoopsgaten alleen het beginpunt
- gebruik de automatische knoopsgat sledevoet nr. 3A

Oogknoopsgaten markeren

- markeer alleen de kordon lengte
- de lengte van het oog wordt extra genaaid

Proeflapje

- maak een proefknoopsgat altijd op een stukje van de originele stof en gebruik hetzelfde verstevigingsmateriaal als bij het uiteindelijke knoopsgat
- kies hetzelfde soort knoopsgat
- naai het knoopsgat steeds in dezelfde richting op de stof (lengte of dwars)
- snijd het knoopsgat open
- schuif de knoop door het knoopsgat
- corrigeer de knoopsgat lengte indien noodzakelijk

Kordonbreedte veranderen:

- verander de steekbreedte

Steeklengte veranderen:

- een wijziging van de steeklengte heeft invloed op beide kordons (steken dichters op of verder uit elkaar)
- nadat de steeklengte werd veranderd, moet de knoopsgat lengte opnieuw worden geprogrammeerd

Balans bij automatische en handmatige knoopsgaten

Bij handmatige knoopsgaten en knoopsgaten met lengtemeting heeft de balans tegelijkertijd invloed op beide kordons, omdat beide kordons in dezelfde richting worden genaaid.



Als een knoopsgat dwars t.o.v. de rand moet worden genaaid, is het raadzaam om een nivelleerplaatje (optioneel accessoire) te gebruiken.

Leg het nivelleerplaatje van achteren tussen het naaiwerk en de naaivoetzool, tot aan het dikke gedeelte, en schuif het plaatje naar voren.

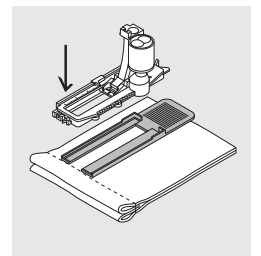

Zet de balans nadat de knoopsgaten zijn genaaid weer in de normale stand!

Knoopsgat met vuldraad

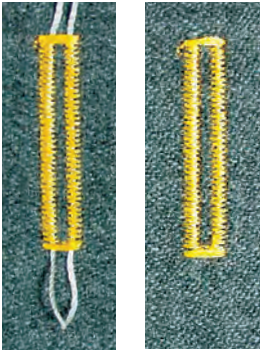

Vuldraad

- een vuldraad verstevigt het knoopsgat en geeft het een mooie vorm
- de lus van de vuldraad moet aan de kant van het knoopsgat liggen, die het meest aan slijtage onderhevig is = plaats waar de knoop wordt aangezet
- leg de stof overeenkomstig onder de naaivoet

Ideaal materiaal voor vuldraden

- parelgaren nr. 8
- stevig handnaaigaren
- dun haakgaren

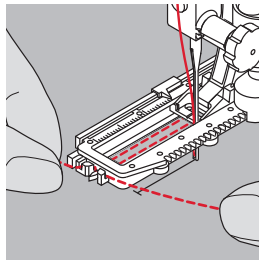
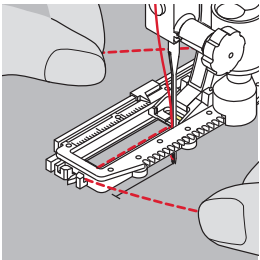

Vuldraad aan de knoopsgat sledevoet nr. 3A hangen

- zet de naald bij knoopsgatbegin in de stof
- de knoopsgatvoet staat omhoog
- leg de vuldraad rechts onder de knoopsgatvoet
- leg de vuldraad over het palletje achter op de knoopsgatvoet
- trek de vuldraad links onder de naaivoet naar voren
- trek de draadeinden in de klemhouders

Naaien

- naai het knoopsgat zoals gebruikelijk, zonder de vuldraad vast te houden
- de kordons van het knoopsgat vallen over de vuldraad

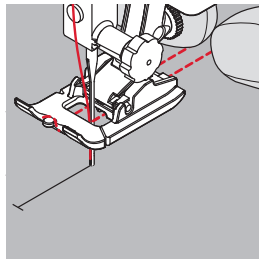
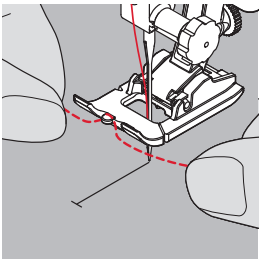

Vuldraad aan knoopsgatzool nr. 3 hangen

- zet de naald bij knoopsgatbegin in de stof
- de naaivoet staat omhoog
- leg de vuldraad over het middelste palletje van de knoopsgatzool (voor)
- trek beide uiteinden van de vuldraad onder de naaivoet naar achteren (een draad in elke gleuf aan de onderkant van de zool)
- zet de naaivoet omlaag

Naaien

- naai het knoopsgat zoals gebruikelijk, zonder de vuldraad vast te houden
- de kordons van het knoopsgat vallen over de vuldraad

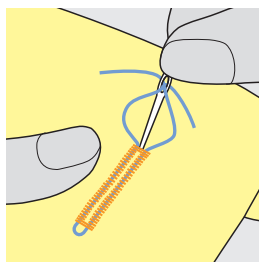

Vuldraad vastzetten

- trek aan de vuldraad tot de lus in de trens verdwijnt
- trek de uiteinden van de vuldraad naar de achterkant van de stof (m.b.v. een handnaainaald)
- knoop de uiteinden vast of hecht ze af



Steek bij korte knoopsgaten als extra veiligheidsmaatregel een kopspeid bij de trens in de stof.

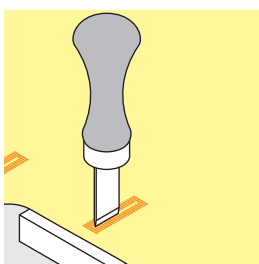
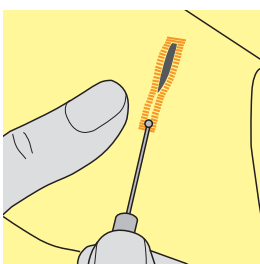

Knoopsgat openen m.b.v. een tornmesje

- snijd het knoopsgat met het tornmesje vanaf de uiteinden naar het midden toe open

Knoopsgatbeitel (optioneel accessoire)

- leg de stof met het knoopsgat op een stukje hout
- plaats de knoopsgatbeitel in het midden van het knoopsgat
- druk de knoopsgatbeitel met de hand of met een hamer naar beneden in de stof

Automatisch standaardknoopsgat met lengtemeting

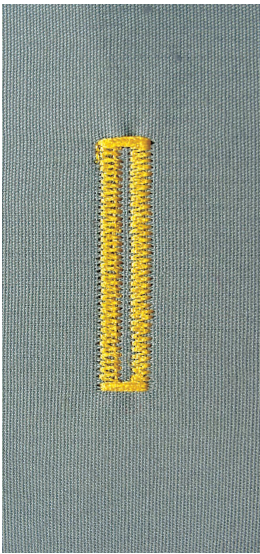

Automatische knoopsgat sledevoet nr. 3A

Automatisch standaardknoopsgat

Bij het gebruik van de knoopsgat sledevoet nr. 3A wordt de lengte van het knoopsgat d.m.v. de lens aan de voet gemeten = exact dupliceren en automatisch omschakelen bij maximale lengte.

- ▶ op het beeldscherm knippert de geactiveerde fase



Elk automatisch knoopsgat geeft bij het begin naaivoet nr. 3 weer.

WAARSCHUWING!

De knoopsgat sledevoet moet plat op het materiaal liggen! Als de knoopsgat sledevoet op een naad ligt, kan de lengte niet exact worden gemeten.



Standaard knoopsgat programmeren

- naai het eerste kordon vooruit, zet de naaicomputer stil
 - druk op de achteruitnaaitoets
 - ▶ «auto» en naaivoet nr. 3A worden op het beeldscherm weergegeven = knoopsgatlengte is geprogrammeerd

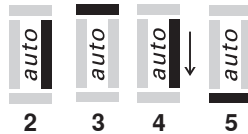

De naaicomputer naait automatisch:

- rechte steken achteruit
- de 1e tens
- het 2e kordon vooruit
- de 2e tens en de afhechsteken
 - de naaicomputer stopt en schakelt automatisch om naar knoopsgatbegin

Knoopsgat-automaat

- alle andere knoopsgaten worden nu automatisch op dezelfde lengte genaaid (zonder op de achteruitnaaitoets te drukken)
- de programmering wordt m.b.v. de «clr»-toets gewist
- geprogrammeerde knoopsgaten in het blijvend geheugen opslaan (zie blz. 41)



Naaisnelheid

- met een lagere naaisnelheid verkrijgt u een beter resultaat
- naai alle knoopsgaten met dezelfde snelheid voor een regelmatige kordondichtheid

Automatisch oogknoopsgat met lengtemeting



Automatische knoopsgat sledevoet nr. 3A

Automatisch oogknoopsgat



1

Oogknoopsgat programmeren

1. naai rechte steken vooruit, zet de naaicomputer stil
 - druk op de achteruitnaaitoets
 - ▶ «auto» en de naaivoet nr. 3A worden op het beeldscherm weergegeven = de knoopsgatlengte is geprogrammeerd
2. de naaicomputer naait automatisch het oog
3. het 1e kordon achteruit
4. rechte steken vooruit
5. het 2e kordon achteruit
6. de trens en de afhechtsteken
 - de naaicomputer stopt en schakelt automatisch om naar knoopsgatbegin



Knoopsgat-automaat

- alle andere knoopsgaten worden nu automatisch op dezelfde lengte genaaid (zonder op de achteruitnaaitoets te drukken)
- de programmering wordt m.b.v. de «clr»-toets gewist
- geprogrammeerde knoopsgaten in het blijvend geheugen opslaan (zie blz. 41)



Exacte duplicaties

Geprogrammeerde knoopsgaten worden allemaal even lang en even mooi.

Oogknoopsgaten dubbel naaien

- in dikke stoffen kunnen oogknoopsgaten dubbel worden genaaid; het eerste oogknoopsgat wordt dan met een grotere steeklengte genaaid
- nadat het eerste knoopsgat werd genaaid, mag het naaiwerk niet worden verschoven
- zet de steeklengte terug en druk nogmaals op het pedaal

Handmatige knoopsgaten (alle soorten knoopsgaten)

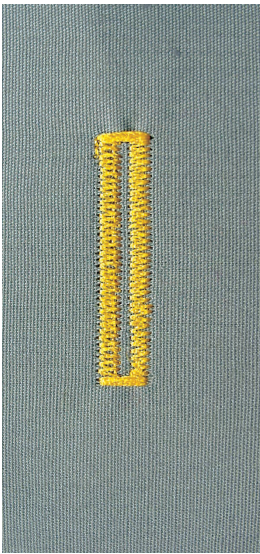

Handmatige knoopsgaten worden toegepast als deze maar één keer hoeven te worden genaaid of voor het verstellen van bestaande knoopsgaten. Het aantal fasen hangt af van het soort knoopsgat. Een handmatig knoopsgat kan niet in het geheugen worden opgeslagen.

Knoopsgatsool nr. 3

Vorbereiding

- kies het gewenste knoopsgat
- op het beeldscherm verschijnt:
- het gekozen knoopsgatnummer
- naaivoet nr. 3
- het knoopsgatsymbool (de eerste fase knippert)
- rijg de onderdraad in de vinger van de spoelhuls

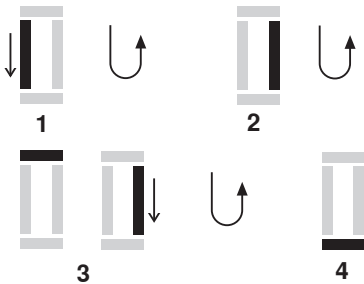

Handmatig standaardknoopsgat naaien

1. naai het kordon vooruit tot aan de lengtemarkering
 - zet de naaicomputer stil
 - druk op de achteruitnaaitoets
2. naai rechte steken achteruit, zet de naaicomputer op de hoogte van de eerste steek (knoopsgatbegin) stil
 - druk op de achteruitnaaitoets
3. naai de trems boven en het tweede kordon, zet de naaicomputer stil
 - druk op de achteruitnaaitoets
4. naai de trems onder en de afhechtsteken

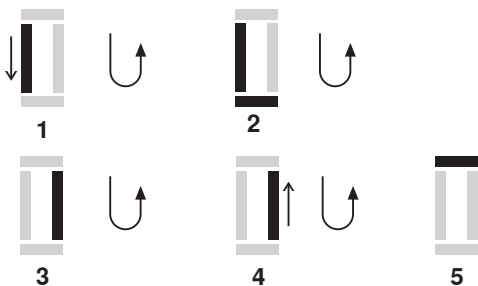

Handmatig oogknoopsgat naaien

1. naai rechte steken vooruit, zet de naaicomputer stil
 - druk op de achteruitnaaitoets
2. naai het oog en het 1e kordon achteruit, zet de naaicomputer op de hoogte van de eerste steek (knoopsgatbegin) stil
 - druk op de achteruitnaaitoets
3. naai rechte steken vooruit, zet de naaicomputer op de hoogte van het oog stil
 - druk op de achteruitnaaitoets
4. naai het 2e kordon achteruit, zet de naaicomputer op de hoogte van de eerste steek (knoopsgatbegin) stil
 - druk op de achteruitnaaitoets
5. naai de trems en de afhechtsteken



Naai beide knoopsgatkordons met dezelfde snelheid.

Knoopsgat in het blijvend geheugen

Alleen met knoopsgat sledevoet nr. 3A



Geprogrammeerde knoopsgaten in het blijvend geheugen opslaan

- druk na het programmeren op de toets **3**
- het knoopsgat is in het blijvend geheugen opgeslagen

Opgeslagen knoopsgat oproepen

Geprogrammeerde knoopsgaten kunnen altijd opnieuw worden opgeroepen, ook wanneer de naaicomputer uitgeschakeld werd en de netstekker uit het stopcontact werd getrokken.

- kies het gewenste soort knoopsgat
- druk op de toets **2**
- naai het geprogrammeerde knoopsgat
- per knoopsgat kan maar één knoopsgat lengte worden opgeslagen; als een nieuwe lengte met de toets **3** wordt ingevoerd, wordt de voorheen opgeslagen lengte vervangen

Knoop-aanzetprogramma

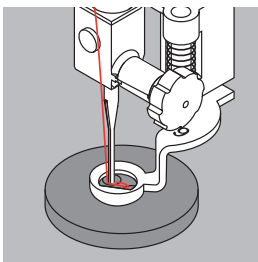

Stopvoet nr. 9 (optioneel accessoire)

Knoop-aanzetvoet nr. 18 (optioneel accessoire)

Voor het aanzetten van knopen met 2 en 4 gaatjes.

Knopen aannaaien

- knopen, die alleen als decoratie dienen, worden zonder «steel» aangenaaid
- de «steel» (= afstand tussen de knoop en de stof) kan m.b.v. naaivoet nr. 18 naar wens worden ingesteld

Knoop aanzetten met stopvoet nr. 9

- kies het knoop-aanzetprogramma
- controleer de afstand tussen de gaatjes m.b.v. het handwiel en verander, indien nodig, de steekbreedte
- naai de eerste afhechtsteken; houd de draden bij naaibegin vast
- naai het knoop-aanzetprogramma
- de naaicomputer stopt automatisch als het programma is beëindigd en staat direct weer op programmabegin

Begin- en einddraden

- de draden zijn al afgehecht en kunnen worden afgeknipt

Voor meer stabiliteit

- trek aan beide onderdraden tot de uiteinden van de bovendraad aan de achterkant zichtbaar zijn (indien gewenst aan elkaar knopen)
- knip de draden af

Knoop aanzetten met naaivoet nr. 18

- stel de gewenste «steelhoogte» met de schroef aan de naaivoet in
- kies het knoop-aanzetprogramma en ga op dezelfde manier te werk als bij naaivoet nr. 9

Begin- en einddraden

- de draden zijn al afgehecht en kunnen worden afgeknipt

Voor meer stabiliteit

- trek aan beide onderdraden tot de uiteinden van de bovendraad aan de achterkant zichtbaar zijn (indien gewenst aan elkaar knopen)
- knip de draden af

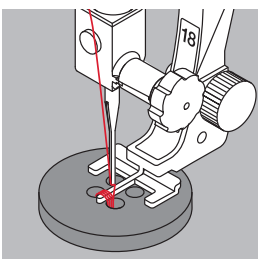

Knoop met 4 gaatjes aannaaien

- naai eerst over de voorste gaatjes
- schuif de knoop zorgvuldig naar voren
- naai het programma nogmaals over de achterste gaatjes

Andere steken

Rijgsteek

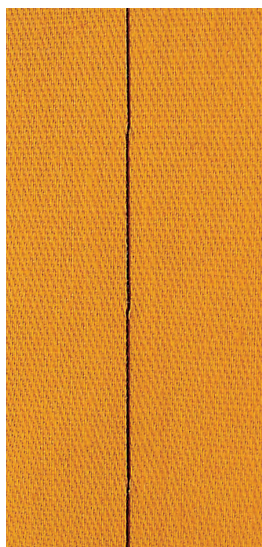

Stopvoet nr. 9 (optioneel accessoire)

Rijgsteek

- voor alle werkzaamheden, waarbij een zeer grote steeklengte noodzakelijk of gewenst is
- voor het rijgen van naden, zomen, quilts, enz.
- tijdelijk aan elkaar naaien
- gemakkelijk te verwijderen

Vorbereiding

- zet de transporteur omlaag
- speld de lagen stof met kospelden dwars t.o.v. de rijgrichting op elkaar (verhindert dat de lagen verschuiven)

Rijgen

- leg de stof onder de naaivoet en naai een steek; houd de draden bij rijgbegin vast
- trek het naaiwerk op de gewenste steeklengte naar achteren
- naai een steek en herhaal deze handeling



Afhechten/draden fixeren

Naai bij begin en einde een paar kleine rijgsteken.

Garen

Gebruik voor het rijgen fijn stopgaren; dit kan later gemakkelijker worden verwijderd.

Quiltsteek/Doorpitsteek

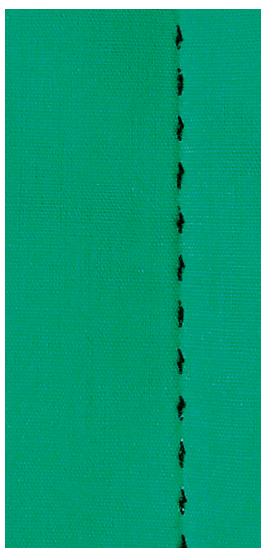

Terugtransportzool nr. 1

Quiltsteek/Doorpitsteek

Voor alle materialen en werkzaamheden die er «met de hand gemaakt» moeten uitzien.

Proeflapje

- de onderdraad moet worden omhooggehaald
- 1 steek is zichtbaar (onderdraad)
- 1 steek is onzichtbaar (monofil) = met de hand genaaid-effect

Bovendraadspanning

Verhoog de bovendraadspanning afhankelijk van de stof (6-9).

Balans

Pas de steek evt. met behulp van de balans aan.



Perfekte hoeken

- schakel de naaldstop onder in en druk op motiefdeinde, draai het naaiwerk
- let er bij het draaien op, dat de stof nergens trekt

Monofilgaren breekt

- verminder de naaisnelheid
- verminder de bovendraadspanning een beetje

Reinigen



Beeldscherm en naacomputer reinigen

Met een zachte, iets vochtige doek.

Transporteurbereik

Verwijder draadresten onder de steekplaat en rond de grijper regelmatig.

- zet de hoofdschakelaar op «0»
- trek de netstekker van de naacomputer uit het stopcontact
- verwijder naaivoet en naald
- open het klapdeksel van de vrije arm
- duw de steekplaat rechtsachter naar beneden en neem hem weg
- reinig met het kwastje
- bevestig de steekplaat weer



Grijper reinigen

- zet de hoofdschakelaar op «0»
- trek de netstekker van de naacomputer uit het stopcontact
- verwijder de spoelhuls
- druk de ontgrendelingshevel naar links
- klap de afsluitbeugel met de zwarte grijperbaanring naar beneden
- neem de grijper weg
- reinig de grijperbaan, gebruik geen spitse voorwerpen
- bevestig de grijper, draai indien nodig aan het handwiel tot de grijperdrijver links staat
- sluit de grijperbaanring en afsluitbeugel, de ontgrendelingshevel moet vastzitten
- draai ter controle aan het handwiel
- zet de spoelhuls in



Oliën

- zet de hoofdschakelaar op «0»
- trek de netstekker van de naacomputer uit het stopcontact
- breng 1-2 druppels olie in de grijperbaan aan
- laat de naacomputer even zonder garen (niet ingeregen) lopen; zo wordt vermeden, dat de stof wordt vervuild

WAARSCHUWING!

Trek de netstekker voor het reinigen en oliën uit het stopcontact.

WAARSCHUWING!

Gebruik voor het schoonmaken nooit alcohol, benzine, verdunmiddel of bijtende vloeistoffen!

Storingen opheffen

Als de naaicomputer niet storingvrij naait, kunt u de oorzaak vaak herkennen wanneer u de volgende punten doorneemt.

Controleer of:

- de boven- en onderdraad goed ingeregen zijn
- de naald goed is ingezet, d.w.z. met de platte kant naar achteren
- de naalddikte juist is zie „Naaldoverzicht“ blz. 22
- de naaldpunt en de schacht onbeschadigd zijn
- de naaicomputer schoon is (draadresten verwijderd)
- de grijperbaan gereinigd is
- tussen de draadspanningsschijven en onder de veer van de spoelhuls geen draadresten vastzitten

Probleem	Oorzaak	Oplossing
Onregelmatige steken	<ul style="list-style-type: none"> • bovendraad te strak/te los • naald bot of krom, naald van slechte kwaliteit • naald verkeerd ingezet • garen van slechte kwaliteit • verkeerde verhouding naald/garen • verkeerd ingeregen 	<ul style="list-style-type: none"> • reduceer/verhoog de bovendraadspanning • gebruik een nieuwe naald van goede kwaliteit (BERNINA) • zet de naald met de platte kant naar achteren in de machine • gebruik kwaliteitsgaren (Isacord, Mettler, Gütermann...) • pas de naald aan de garendikte aan • controleer het inrijgverloop van de bovendraad/controleer de onderdraad
Steken overslaan	<ul style="list-style-type: none"> • verkeerd naaldsysteem • naald krom of bot, naald van slechte kwaliteit • naald verkeerd ingezet • verkeerde naaldpunt 	<ul style="list-style-type: none"> • gebruik naaldsysteem 130/705H • gebruik een nieuwe naald van goede kwaliteit • duw de naald bij het inzetten helemaal naar boven • pas de naaldpunt op de stofstructuur van het naaiwerk aan
Bovendraad breekt	<ul style="list-style-type: none"> • bovendraadspanning te strak • niet juist ingeregen • garen van slechte kwaliteit of oud garen • steekgat of grijperpunt beschadigd 	<ul style="list-style-type: none"> • reduceer de bovendraadspanning • controleer het inrijgverloop van de bovendraad • gebruik garen van goede kwaliteit • laat de naaicomputer door uw BERNINA dealer controleren
Onderdraad breekt	<ul style="list-style-type: none"> • onderdraadspanning te hoog • steekgat van de steekplaat beschadigd • naald bot of krom 	<ul style="list-style-type: none"> • reduceer de onderdraadspanning • laat de naaicomputer door uw BERNINA dealer controleren • gebruik een nieuwe naald
Naald breekt	<ul style="list-style-type: none"> • naald niet correct ingezet • er werd aan het naaiwerk getrokken • bij dik materiaal werd het naaiwerk geduwd • garen van slechte kwaliteit met knoopjes 	<ul style="list-style-type: none"> • draai de naaldhouderschroef goed vast • trek tijdens het naaien niet aan het naaiwerk • gebruik de juiste naaivoet voor dik materiaal (bijv. jeansvoet nr. 8) (optioneel accessoire), gebruik bij dikke naden de niveleerplaatjes • gebruik garen van goede kwaliteit
Garen bij draadhevel vastgeklemd	<ul style="list-style-type: none"> • bovendraad gebroken 	<p>Als bij draadbreek van de bovendraad de draad bij de draadhevel is vastgeklemd, dient u als volgt te werk te gaan:</p> <ul style="list-style-type: none"> • zet de hoofdschakelaar op «0» • verwijder de schroef van de bovenkap m.b.v. de speciale Torx schroevendraaier • draai de bovenkap een beetje naar links en schuif hem naar boven • verwijder draadresten • bevestig de bovenkap en draai de schroef vast
Steekfouten	<ul style="list-style-type: none"> • draadresten tussen de draadspanningsschijven • verkeerd ingeregen • draadresten onder de spoelhulsveer 	<ul style="list-style-type: none"> • trek een dubbelgevouwen, dun lapje stof (gebruik alleen de stofvouw) tussen de draadspanningsschijven en reinig de linker- en rechterkant van de draadspanning door het lapje heen en weer te bewegen • controleer de boven- en onderdraad • verwijder zorgvuldig de draadresten onder de veer
Naaicomputer	<ul style="list-style-type: none"> • loopt niet of langzaam 	<ul style="list-style-type: none"> • stekker niet goed in het stopcontact • zet de hoofdschakelaar op «0» • de naaicomputer stond in een koude ruimte

Steekoverzicht

BERNINA 325

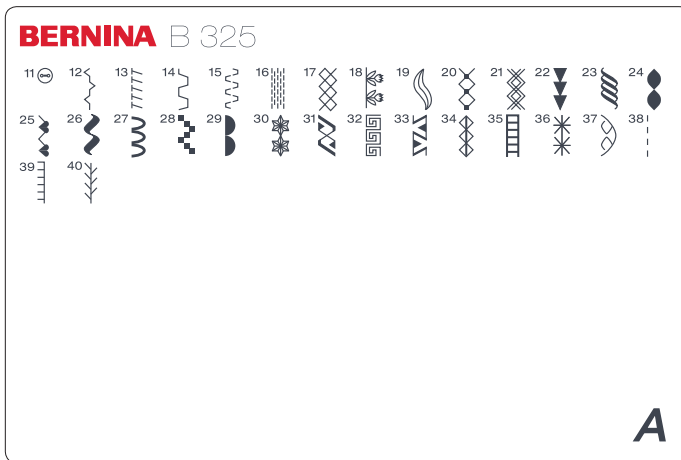

- 11 Knoop-aanzetprogramma
- 12 Rimpelsteek
- 13 Stretchoverlock
- 14 Universele steek
- 15 Lycrasteek
- 16 Stopprogramma
- 17 Wafelsteek
- 18-37 Decoratieve steken
- 38-40 Quiltsteken

BERNINA 335

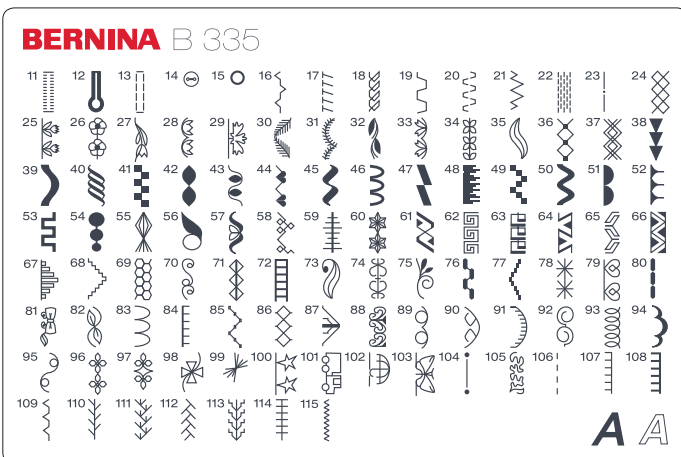

- 11 Stretchknoopsgat
- 12 Oogknoopsgat
- 13 Stiksteekknopsgat
- 14 Knoop-aanzetprogramma
- 15 Oog met rechte steek
- 16 Rimpelsteek
- 17 Stretchoverlock
- 18 Tricotsteek
- 19 Universele steek
- 20 Lycrasteek
- 21 Stretchsteek
- 22 Stopprogramma
- 23 Rijgsteek
- 24 Wafelsteek
- 25-103 Decoratieve steken
- 104-115 Quiltsteken

Index

A

Aanschuiftafel 9, 10

Accessoires

- Leveringsomvang 6
- Standaardaccessoires 6

Achteruitnaaien

- Permanent 24
- Toets 9

Afdekking draadhevel 9, 14

Alfabetten/schrifttekens

- Combineren 27
- Grootte veranderen 27
- Kiezen 24, 27
- Naaien 27

Automatische functies

- Motiefeinde 9, 24
- Naaldstop 9, 24, 25
- Stoppen 31

Automatisch knoopsgat

- Programmeren 38, 39

B

Balans

- Decoratieve steken 18
- Knoopsgaten 36

Bedieningstoetsen 9, 23, 24

Beeldscherm

- Overzicht 25
- Reinigen 43

Beschermhoes 6

Blijvend geheugen 25, 41

- Correcties 28
- Inhoud wissen 28
- Motiefcombinatie 26
- Openen 26, 27
- Verlaten 28

Blindzoom

- Blindzoomzool 7
- Nuttige steek 34

Boognaad 29

Bovendraad

- Draadbreek 44
- Draadspanning 17
- Inrijgen 14

C

Cijfers 24

- Programmeren 27

Combinatie

- Alfabetten 27
- Correcties 28
- Nuttige/decoratieve steken 26
- Opslaan 24, 25
- Wissen 28

D

Decoratieve steken

- Overzicht 45

Details

- Accessoires 6
- Naaicomputer 8

Draadafsnijder

- Onderdraad 9, 13
- Op het frame 9, 16
- Voor garenwinder 9, 12

Draadgeleider 9

Draadgeleidingsschijf 6

Draadspanning 9, 17

Drielingnaald 15, 22

Drievoudige rechte steek 29

E

Enkelmodus

- Afhechten 24
- Keuze m.b.v. cijfers 23
- Veranderen in een combinatie 28
- Wissen 28

F

Functietoetsen naaicomputer 23

G

Garen

- Algemeen 21
- Verhouding stof/naald/garen 21

Garenkloshouder 11

Grijperspoel

- Inzetten 12
- Verwijderen/inzetten 12

H			
Handvat	9	• Balans	18
Handwiel	9	• Basisinstellingen	24
Hoeken naaien	20	• Functietoetsen	23
Hoofdschakelaar	9	• Hoeken	20
		• Met nivelleerplaatjes	20
		• Steekcategorieën	45
		• Van combinaties	26
		Naailicht LED	10
		Naaisnelheid	10, 24
		Naaivoetenzool	
		• Assortiment	7
		• Omhoog-/omlaagzetten	9
		• Verwisselen	16
		• Weergave	25
		Naald	
		• Belangrijke aanwijzingen	21
		• Bij standaardaccessoires	6
		• Inrijgen	14
		• Naaldstandtoetsen	23
		• Naaldstand veranderen	23
		• Naaldstop boven/onder	24
		• Tabel	22
		• Tweeling-/drielingnaald	15, 22
		• Verhouding naald/garen	21
		• Verwisselen	16
		Naaldhouder	9
		Naaldinrijger	14
		Naaldstop	9, 24
		Netkabel	
		• Aansluiten	9
		Nivelleerplaatjes	6, 20
		Nuttige steken	
		• Beknopt overzicht	29
		• Individueel aanpassen	23
		• Overzicht	29
		Nuttige steken, decoratieve steken	
		• Programmeren	26
I			
Inrijgen handmatig			
• Bovendraad	14		
• Drielingnaald	15		
• Onderdraad	12		
• Tweelingnaald	15		
K			
Keuze			
• Alfabetten	24, 27		
• Decoratieve steken	45		
• Enkelmodus	23		
• Knoopsgaten	35		
• Nuttige steken	29		
• Quiltsteken	45		
• Steken	24, 45		
Kniehevel	9, 11		
Knoop-aanzetprogramma	35, 41		
Knoopsgat			
• 4-fase	40		
• 5-fase	40		
• Automatisch	38, 39		
• Balans	36		
• Belangrijke aanwijzingen	35		
• Blijvend geheugen	41		
• Handmatig	40		
• Opensnijden	37		
• Overzicht	35		
• Programmeren	38		
• Verstevigingsmateriaal	37		
• Zool	7		
Knoppen bevestigen	41		
L			
LED-naailicht	10		
Lettergrootte	27		
Leveringsomvang	6		
M			
Motiefeinde	24		
N			
Naaien			
• Achterruit	24		
O			
Oliën	43		
Onderdraad			
• Opspoelen	12		
Onderhoud	43		
Onderhoud en stringen			
• Onderhoud	43		
• Probleemoplossing	44		
• Reinigen	43		

Opslaan			
• Toets		24	
• Van combinaties		26, 27	
Overlock			
• Naden		32	
• Steken		29	
• Zool		7	
Overzicht			
• Beeldscherm		25	
• Knoopsgat		35	
• Naaicomputer		8	
• Naaivoetenzools		7	
• Naald		22	
• Nuttige steken		29	
• Steken		29, 45	
P			
Pedaal		10	
• Aansluiten		9	
Permanent achteruitnaaien		24	
Persoonlijk geheugen		24	
Probleemoplossing		44	
Programmeren			
• Alfabetten/Cijfers		27	
• Nuttige steken, decoratieve steken		26	
Q			
Quilten			
• Steken		42, 45	
R			
Rechte steek		29	
Reinigen			
• Beeldscherm		43	
• Grijper		43	
• Naaicomputer		43	
• Transporteur		43	
Rijgen		42	
Ritssluiting			
• Inzetten		30	
• Zool		7	
S			
Snelheidsregelaar		9, 24	
Spiegelen			
• Rechts/Links (alleen B 335)		24	
Spoelhuls			
• Inzetten		13	
• Verwijderen		13	
Start-/stopstoets		24	
Steekbreedte/-lengte veranderen		23	
Steekcategoriën		45	
Steekkeuze			
• m.b.v. cijfers		23	
Steekplaat			
• Bevestigen/verwijderen		17	
• Weergave		25	
Steken			
• Decoratieve steken		45	
• Knoopsgaten		35, 45	
• Nuttige steken		29	
• Overzicht		45	
• Quiltsteken		45	
Stof			
• Naald en garen		21	
• Transport		19	
Stoflagen aanpassen		20	
Stoftransport		19	
Stoppen		29, 31	
Storingen opheffen		44	
T			
Tekens		24	
Transporteur			
• Omhoog-/omlaagzetten		19	
• Stoftransport		19	
Tweelingnaald			
• Inrijgen		15	
• Voor decoratief naaiwerk		22	
V			
Veiligheidsvoorwaarden		2	
Veranderen			
• Draadspanning		17, 35	
• Lettergrootte		27	
• Naaisnelheid		10, 24	
• Opgeslagen knoopsgat		41	
• Steekbreedte/-lengte		23	
• Steken		26	
Vervangen		28	
Vuldraad			
• Knoopsgat		37	
W			
Wissen			
• clr-toets		24	

Tekst, zetsel, layout, DTP
BERNINA International AG

Illustraties
www.sculpt.ch

Foto's
Patrice Heilmann, Winterthur

Copyright
2018 BERNINA International AG, CH-Steckborn

Alle rechten voorbehouden
Om technische redenen en ten behoeve van verbeteringen aan het product kunnen wijzigingen m.b.t. de uitrusting van de naaicomputer of van de accessoires te allen tijde zonder vooraankondiging worden aangebracht. De accessoires kunnen eveneens, afhankelijk van het land, variëren.



in partnership with

Mettler

made to create **BERNINA**