



BERNINA 325 | 335

Bästa BERNINA kund

Hjärtliga gratulationer!



Du har bestämt dig för BERNINA och därmed gjort ett säkert val som kommer att ge dig mycket glädje i många år framåt. I mer än 100 år har min familj kunnat erbjuda sina kunder det allra bästa. Det är min personliga önskan, att fortsätta denna tradition och erbjuda schweizisk precision kombinerad med hög teknologi och den bästa kundservicen.

BERNINA 325 och 335 riktar sig i första hand till sömmerskor som syr tillfälligt och lägger stort värde på design och kvalité. Dessa sydatorer är dessutom ergonomiskt rätt utformade och därför lättare att hantera, så att du, bästa BERNINA kund, får ännu mera syglädje med ett perfekt resultat.

Njut av kreativ sömnad med BERNINA:
Informera dig om det stora utbudet av tillbehör och låt dig inspireras till nya sömnadsprojekt på www.bernina.com.

Kontakta gärna din auktoriserade BERNINA-återförsäljare för ytterligare tjänster och serviceerbjudande.

H.P. Ueltschi
President
BERNINA International AG
CH-8266 Steckborn
www.bernina.com

SÄKERHETSFÖRESKRIFTER

VIKTIG INFORMATION

Vid användandet av elektriska maskiner måste alltid medföljande säkerhetsinformation följas, inklusive nedanstående:

Läs igenom alla instruktioner innan du använder denna sydator.

När maskinen inte används, ska den vara avstängd och kontakten urdragen.

⚠ VAR FÖRSIKTIG!

För att undvika risken för elektriska stötar:

1. Lämna aldrig maskinen utan uppsikt, när kontakten är isatt.
2. Dra alltid ur kontakten efter användning och före rengöring.
3. LED-ljus - titta aldrig rakt in i ljuset. Klass 1M LED produkt.

⚠ VARNING!

För att undvika risken för överhettning, eld, elektriska stötar och personskada:

1. Använd denna sydator endast för dess avsedda ändamål enligt instruktionsboken. Använd endast delar och tillbehör som rekommenderas av tillverkaren.
2. Tillåt inte att maskinen används som leksak. Noggrann uppmärksamhet påkallas när sydatorn används av barn eller i närheten av barn. Sydatorn får inte användas av personer (inklusive barn) med kroppsliga, sensoriska eller mentala funktionsnedsättningar, eller som saknar kunskap om maskinen utan en instruktör som ansvarar för personens säkerhet. För säkerhets skull ska barnen alltid vara under uppsikt vid maskinen.
3. Använd aldrig maskinen om:
 - sladd eller kontakt är skadad,
 - maskinen inte fungerar riktigt,
 - maskinen tappats eller skadats,
 - maskinen utsatts för vattenskada.
 Lämna in din sydator till auktoriserad

BERNINA återförsäljare för genomgång, reparation eller mekanisk justering.

4. Använd aldrig sydatorn med blockerade luftöppningar. Håll ventilationsöppningar och fotpedal rena från ansamling av damm, ludd och tygrester.
5. Var försiktig med fingrarna runt rörliga delar på maskinen. Var särskilt försiktig kring nålen.
6. Se till att inga smådelar kommer in i någon av sydatorns öppningar.
7. Använd inte maskinen utomhus.
8. Använd inte sydatorn i närheten av sprayer eller där syrgas används eller hanteras.
9. Drag inte i eller skjut på arbetet under sömnaden. Det kan orsaka att nålen böjs och går av.
10. Använd inte en böjd nål.
11. Använd alltid en BERNINA originalstygnplåt. Fel stygnplåt kan orsaka nålbrott.
12. När man stänger av maskinen skall alla kontroller ställas på AV («0» läge), drag sedan ut kontakten. När du drar ut kontakten så håll i själva kontakten, drag inte i sladden.
13. Alla kontroller skall stå på AV («0» läge) när man gör någon justering t.ex. när man träder maskinen, byter nålen eller syfot osv.
14. Se alltid till att maskinen är avstängd och att stickkontakten är utdragen ur väggkontakten om du smörjer maskinen eller gör några andra serviceåtgärder som nämns i denna manual.
15. Denna sydator är dubbelisolerad. Använd endast originalreservdelar. Se instruktioner för dubbelisolerade produkter.

Innehållsförteckning

Teckenförklaring	5	Sömöversikt	29
Ordförklaring	5	Nyttosömmar	29
Ingår i leveransen	6	Exempel	30
Standardtillbehör	6	Blixtlås.....	30
Syfötter - Snap-On	7	Stoppning.....	31
Tillbehörsskåp.....	7	Sick-sack.....	31
Översikt sydator	8	Vari-overlock	32
Framsida	8	Dubbeloverlock.....	32
Detaljerad bild	8	Sy på mudd med Vari-overlock.....	33
Kortsida.....	9	Kantavslutning med våffelsöm	33
Förberedelse inför sömrad	10	Osynlig fållsöm	34
Fotpedal	10	Fästsöm.....	34
LED syljus.....	10	Knapphål	35
Förlängningsbord	10	Översikt knapphål.....	35
Knäspak (FHS) (extra tillbehör bara för B 335).....	11	Allt man behöver veta om knapphålssömrad	35
Stående trådruhållare.....	11	Knapphål med iläggstråd.....	37
Spola undertråd	12	Standardknapphål med automatisk längdmätning	38
Lägga i spolen.....	12	Nyckelknapphål med automatisk längdmätning	39
Spolkapsel	13	Manuellt knapphål (alla modeller)	40
Nålpåträdare	14	Spara i långtidsminnet	41
Trädning av övertråden.....	14	Knappsyningsprogram	41
Trädning av tvillingnål.....	15	Ytterligare sömmar	42
Trå trippelnål	15	Träckelsöm	42
Trådavskärare.....	16	Kviltlös/Handsöm	42
Nålbyte	16	Skötsel	43
Byte av syfotssula	16	Felsökning	44
Stygnplåt.....	17	Översikt sömmar	45
Trådspänning	17	BERNINA 325.....	45
Balans.....	18	BERNINA 335.....	45
Matare.....	19	Index	46
• Sänka mataren.....	19		
• Matare och matning	19		
Sömrad med nivåplattor.....	20		
Sy hörn.....	20		
Viktigt att veta om synålar	21		
• Tråd	21		
• Nål, tråd och tyg.....	21		
Översikt nålar	22		
Funktioner	23		
Funktionsknappar på sydatorn.....	23		
Sömval.....	23		
Översikt bildskärm	25		
Minne	25		
Programmera in nytto- och dekorsömmar	26		
Programmera in bokstäver, siffror och tecken.....	27		
Ändringar i minnet.....	28		
Radera innehållet av minnet helt.....	28		
Gå ur minnet.....	28		

Teckenförklaring



VAR FÖRSIKTIG!

Observera!
Risk för personskada!

VARNING!

Observera!
Risk för maskinskada!



Tilläggsinformation!

Ordförklaring

Balans	Justerar ojämnheter i sömnaden
clr	Radera inställningar eller data
LED	Syljus
FHS	Frihandssystem = knäspak
mem	Memory = Långtidsminne för data
Träns	Tvärförbindelse vid knapphål
Stolpe	Tät sick-sack
Tygvikning	Vikt tygkant
Gripare	Fångar öglan av övertråden och bildar med undertråden själva sömmen

Ingår i leveransen

Ingår i leveransen

Standardtillbehör



- 1 Skyddshuva för sydatorn (bara B 335)
- 2 Tillbehörsskåp
- 3 Fotpedal
- 4 Nätsladd
- 5 Förlängningsbord
- 6 Översiktskarta med sömmar

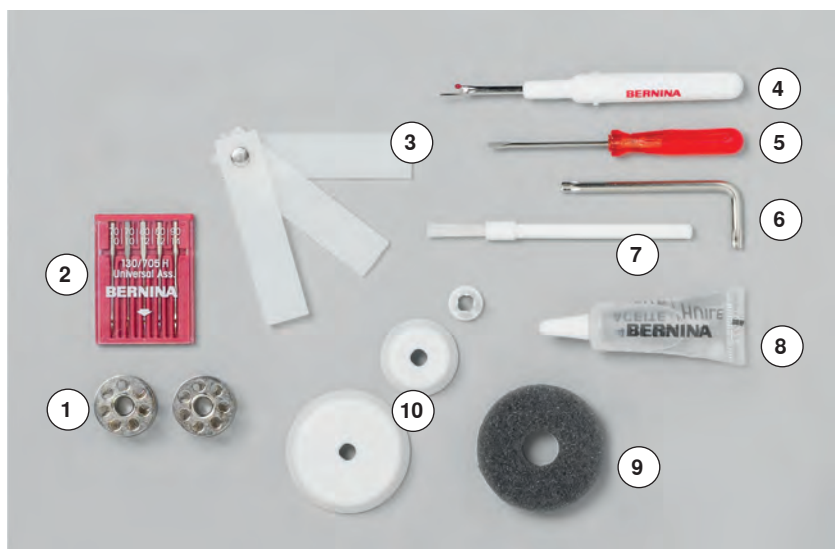

- 1 3 spolar (därav en i spolkapseln)
- 2 Nålpaket
- 3 Nivåplattor
- 4 Sprättare
- 5 Skruvmejsel röd
- 6 Vinkelskruvmejsel Torx
- 7 Borste
- 8 Olja
- 9 1 skumplastdyna
- 10 3 Trådhållarskivor

Syfötter - Snap-On



- 1 Nr. 1 Sula för matarstyrda sömmar
- 2 Nr. 2 Overlocksula
- 3 Nr. 3A Knapphålsfot met släde (bara B 335)
- 4 Nr. 3 Knapphålsula (bara B 325)
- 5 Nr. 4 Blixtlåssula
- 6 Nr. 5 Uppfällningssula
- 7 Nr. 20 Öppen broderisula (bara B 335)



Fler tillbehör hittar du under
www.bernina.com

Tillbehörsskåp



Förvaring av tillbehören

Standardtillbehören levereras i en plastpåse och kan förvaras i tillbehörsetuiet.

Översikt sydator

Framsida

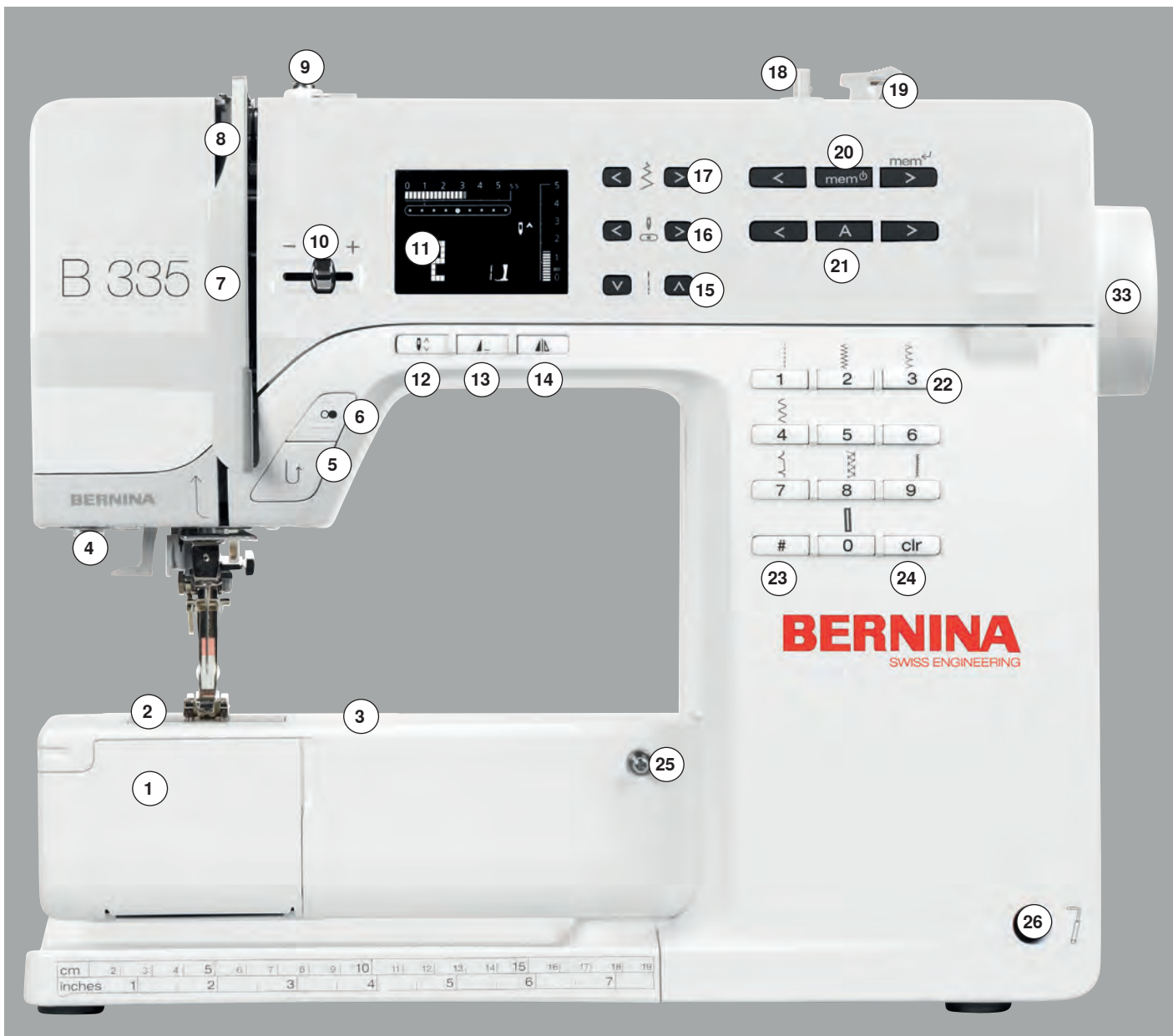

Detaljerad bild

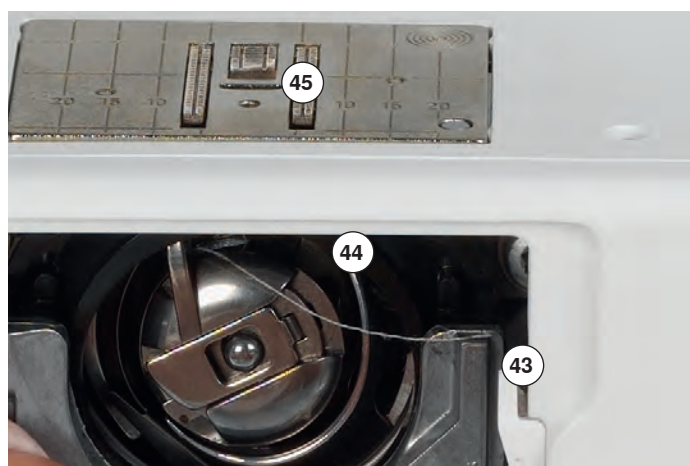
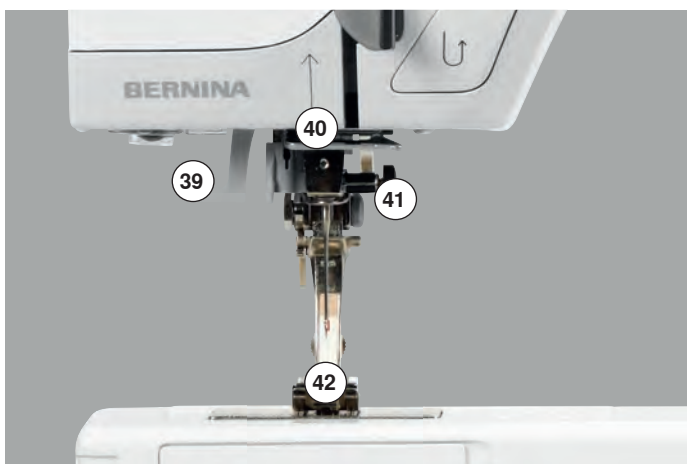

Kortsida



- 1 Griparlucka
- 2 Stygnplåt
- 3 Urtag för extra tillbehör
- 4 LED syljus
- 5 Back-knapp
- 6 Start/Stopp-knapp
- 7 Trådtilldragarskydd
- 8 Trådtilldragare
- 9 Spoltrådsspännare
- 10 Syhastighetskontroll
- 11 Bildskärm
- 12 Nålstopp uppe/nere
- 13 Mönsterslutsknapp
- 14 Spegelvändsknapp (bara B 335)
- 15 Stygnlängdsknapp
- 16 Nålpositionsknapp
- 17 Stygnbreddsknapp
- 18 Spolanordning med spolaxel
- 19 Trådavskärare vid spolanordning
- 20 Minnesknapp «mem»
- 21 Alfabetknappar
- 22 Sömvalsknappar
- 23 # knapp
- 24 clr-knapp
- 25 Anslutning för förlängningsbord
- 26 Anslutning för knäspak (bara B 335)
- 27 Trådspänningsratt
- 28 Bakre trådledare
- 29 Handtag
- 30 Trådrullehållare stående
- 31 Trådrullehållare liggande
- 32 Öljet
- 33 Handhjul
- 34 Balansjustering
- 35 Uttag för fotpedal
- 36 Matarurkoppling
- 37 Huvudströmbrytare
- 38 Uttag för nätsladd
- 39 Nålpåträdare
- 40 Trådledare
- 41 Nålskruv
- 42 Syfot
- 43 Trådavskärare vid griparöppning
- 44 Gripare
- 45 Matare
- 46 Trådavskärare framtill (vänster)
- 47 Syfotsspak
- 48 Anslutning för stoppring

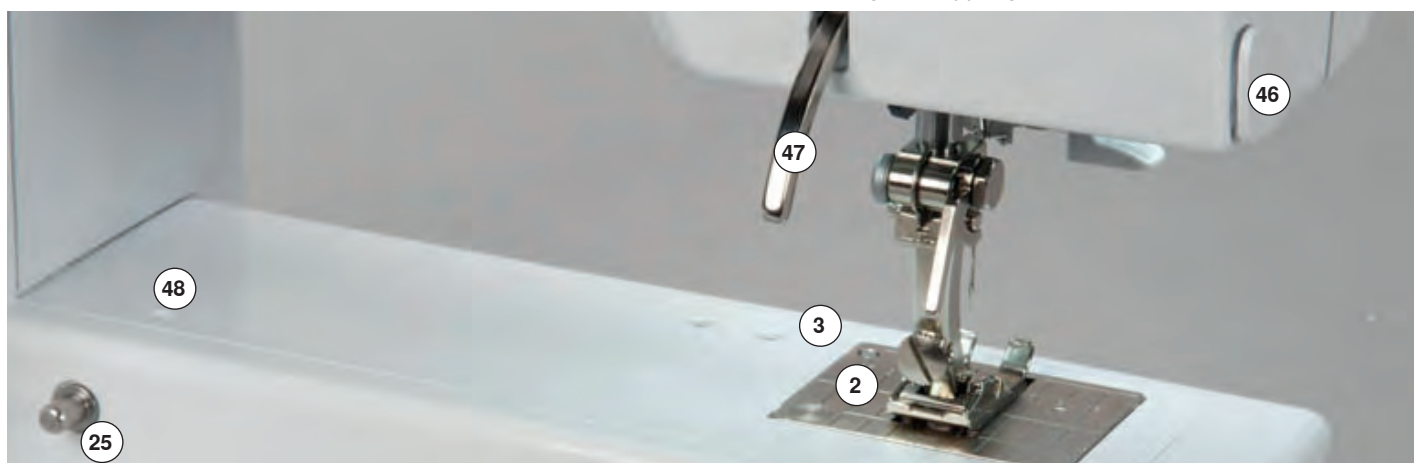

Förberedelse inför sömnad

Fotpedal



Reglera syhastigheten

- genom att trampa mer eller mindre på pedalen regleras syhastigheten



Förvara pedalsladden

- linda sladden runt spolen
- sätt i kontakten i räfflan

Före sömnad

- rulla ut sladden

LED syljus



LED syljuset lyser upp arbetsområdet och det har mycket lång livslängd.



VAR FÖRSIKTIG!

Ett skadat syljus får endast bytas ut av en kvalificerad servicetekniker.

Sydatorn skall lämnas in till en auktoriserad BERNINA återförsäljare!

Förlängningsbord



Förlängningsbord är till för att förstora arbetsytan.

Montera förlängningsbordet

- höj nål och syfot
- skjut bordet åt höger rakt över friarmen tills det snäpper till

Tag bort förlängningsbordet

- höj nål och syfot
- tryck ned knappen och dra förlängningsbordet rakt ut åt vänster

Knäspak (FHS) (extra tillbehör bara för B 335)



Med FHS kan man höja och sänka syfoten.

Montering av Frihandssystem

- anslut knäspaken i sitt uttag; du ska kunna sitta bekvämt i normal arbetsställning och styra knäspaken

Knäspaken höjer och sänker syfoten

- tryck på knäspaken åt höger med knäet
- syfoten höjs och mataren sänks på samma gång, trådspänningen är lossad
- mataren höjs så fort första stygnet sys



Din återförsäljare kan anpassa knäspakens position i sidlängd vid behov.

Stående trådrullehållare

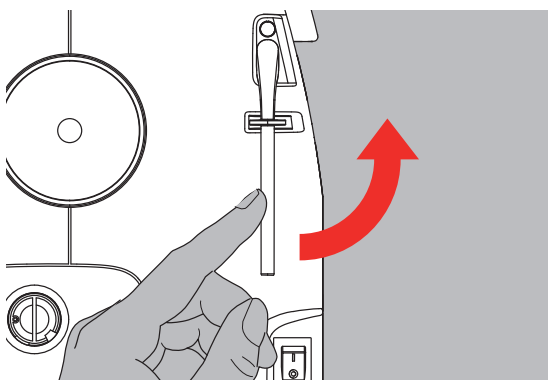

- finns vid sidan bakom handhjulet
- behövs om man ska sy med flera trådar, t.ex. vid användning av tvillingnål osv.
- fäll ut trådrullehållaren uppåt tills det klickar till
- vid stora trådrullar ska skumplastdyna **A** sättas på först för att stabilisera trådrullen

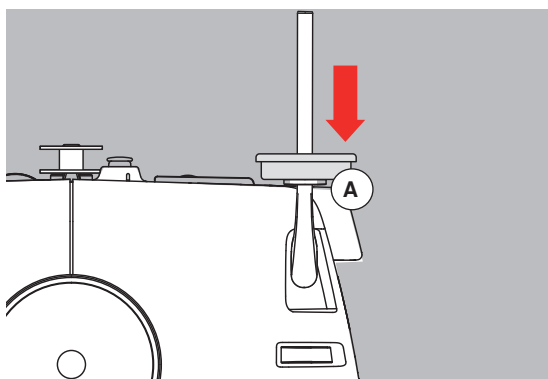

Förberedelse inför sömnad

Spola undertråd

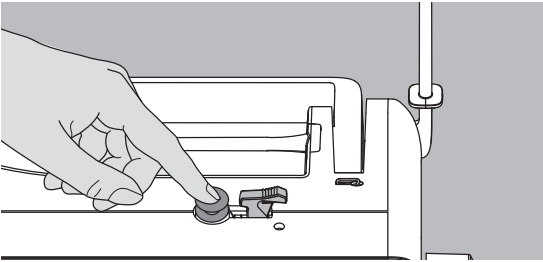

- sätt på maskinen
- placera en tom spole på spolaxeln
- placera trådrollen på trådrollhållaren
- sätt dit en lämplig spolbricka - brickans diameter som motsvara trådrollens
- trä tråden från trådrollen i bakre trådledaren och linda den sedan medsols (se pil) runt spoltrådsspännaren
- snurra tråden runt spolen två eller tre gånger och skär av trådresten med trådavskäraren
- tryck spolspaken mot spolen, spolningen startar automatiskt
- spolningen upphör automatiskt när spolen är fullspolad

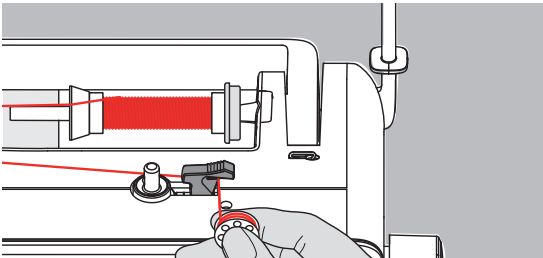
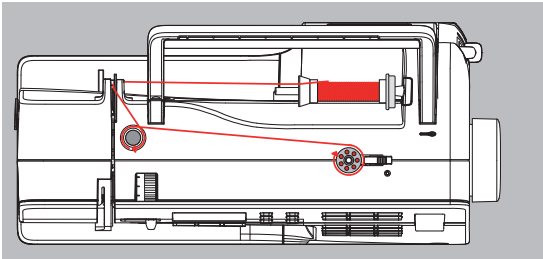

Trådavskärare

- ta bort spolen och för in tråden i jacket av trådavskäraren och skär av tråden

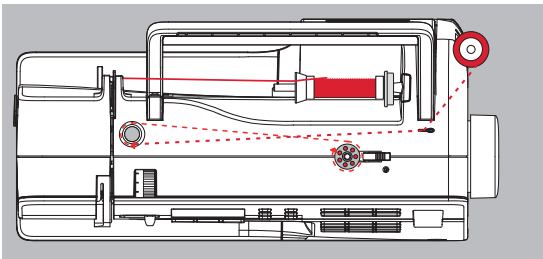

Spola under sömnad

- trä tråden av den stående trådledaren genom öljetten och och linda den sedan medsols (se pil) runt spolspänningen
- nästa steg för spolningen följ instruktion ovan

Lägga i spolen

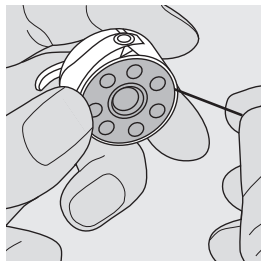
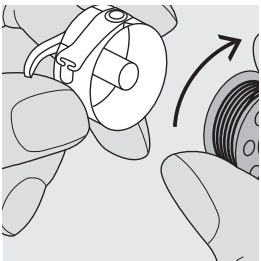

Sätt i spolen så att tråden lindas av medsols.

För tråden till jacket

Drag tråden från höger genom glipan.

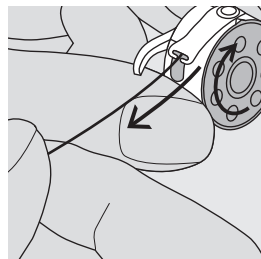
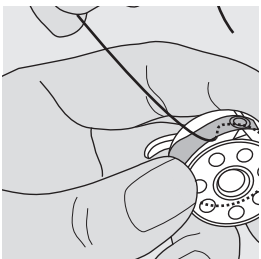

Dra tråden under fjädern

Drag tråden åt vänster ner i fjädern tills tråden ligger i den T-formade öppningen i ändan av fjädern. När man drar i tråden skall spolen snurra medsols.

Spolkapsel

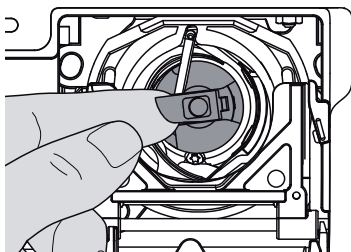

Ta ut spolkapseln

- höj nålen
- stäng av maskinen (huvudströmbytare på «0»)
- öppna griparluckan
- ta tag i spolklaffen
- ta ut spolkapseln

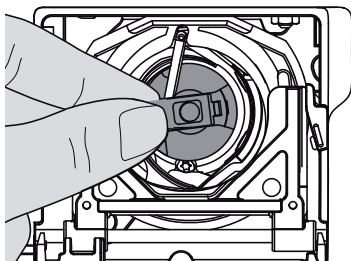

Sätt in spolkapseln i griparen

- håll i spolklaffen
- för in spolkapseln med staven pekande uppåt i griparen
- för in kapseln tills den hakar i och släpp spolklaffen



Undertråden behöver inte tas upp, eftersom trådänden räcker till för första stygnet.

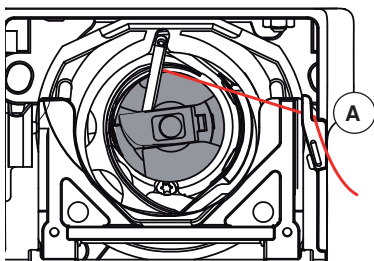

Undertrådskniv

- sätt in spolkapseln
- dra trådänden över undertrådskniven **A** och skär av
- stäng griparluckan

Förberedelse inför sömnad

Nålpåträdare

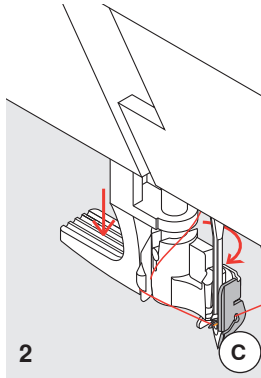
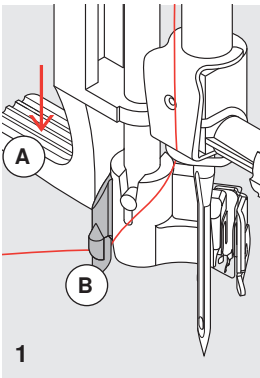

1 Håll ner spaken

- höj nålen
- sänk syfoten
- led tråden vänster bakåt
- håll ner spaken **A** och för samtidigt tråden runt haken **B** åt höger mot nålen

2 För tråden framför nålen

- dra tråden framifrån in i trådledaren **C** så att den hänger i metalltrådshaken

3 Släpp spaken och tråden

- nu kan du släppa spaken **A** och tråden
- dra tråden under foten bakåt eller
- dra tråden under foten bakåt över tråдавskäraren vid frontkåpan

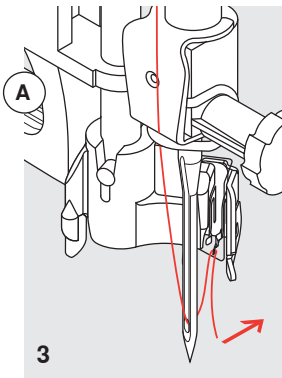

Trädning av övertråden

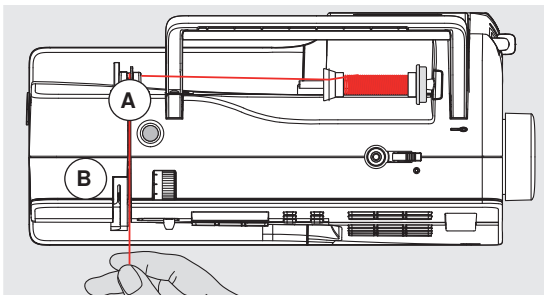

Montera trådrullen

- höj nålen och syfoten
- stäng av maskinen (huvudströmbytaren på «0»)
- sätt fast skumplastdynan
- placera trådrullen på trådrullehållaren så att tråden lindas av medsols
- sätt fast en passande spolbricka - brickans diameter ska motsvara trådrullens och det ska inte finnas något mellanrum mellan brickan och trådrullen
- håll i tråden och trä den in i den bakre trådledaren **A**
- led tråden framåt genom glipan i övertrådsspänningen **B**
- led tråden nedåt till höger om trådtilldragarskyddet **C**
- led tråden uppåt till vänster om trådtilldragarskyddet och runt trådtilldragaren **D**
- led tråden nedåt genom trådledarna **E** och **F**

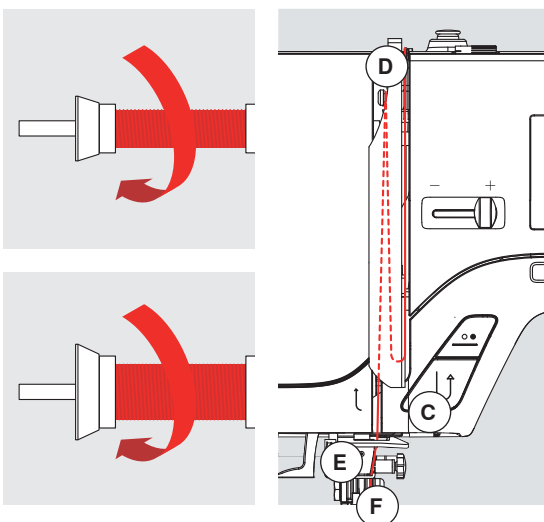

Trädning av tvillingnål

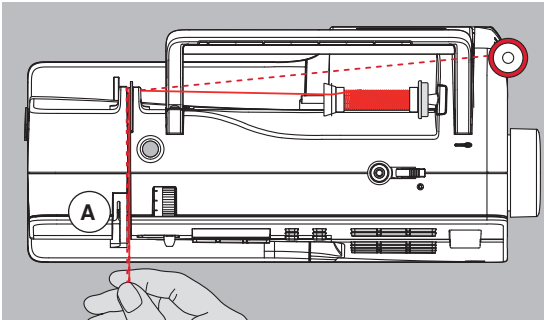

Trä första tråden/nålen

- sätt på trådrollen på den liggande trådullehållaren
- dra tråden framåt och in genom glipan till höger om övertrådsspänning **A**
- led tråden som vanligt fram till nålen och trä högra nålen

Trä andra tråden/nålen

- sätt fast trådrollen på den stående trådullehållaren
- dra tråden framåt och genom skjutreglaget till vänster om överspänningen **A**
- trä in tråden i vänstra nålen
- trådarna får inte sno ihop sig

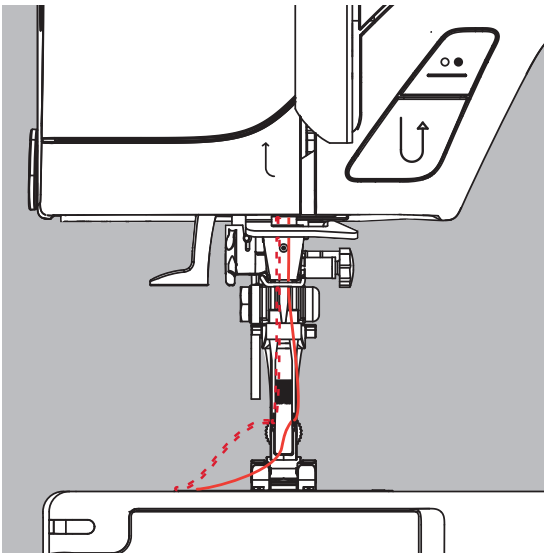

Trä trippelnål

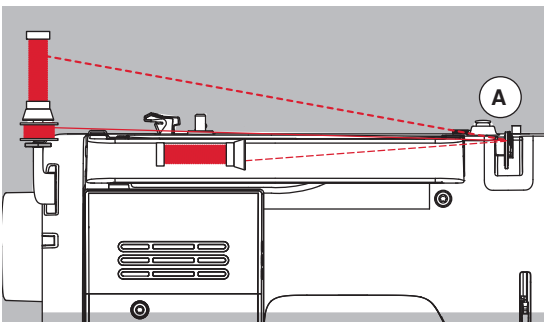

- det behövs två trådullor och en fullspolad undertrådsspole
- sätt fast en trådulle på den liggande trådullehållaren
- sätt fast den andra trådullen och undertrådsspolen, separerade genom en spolbricka, på den stående trådullehållaren (båda spolarna ska snurra åt samma håll)
- trä som vanligt; två trådar dras till vänstern och en tråd dras till höger om om övertrådsspänningen **A**

Trådavskärare

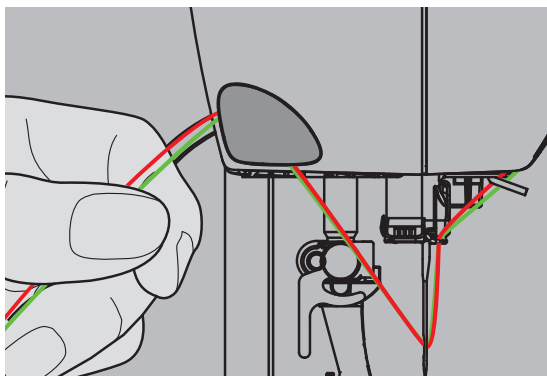

Vid frontkåpan till vänster

- drag bägge trådarna framifrån över trådkäraren
- trådarna lossnar så fort första stygnet sys

Nålbyte

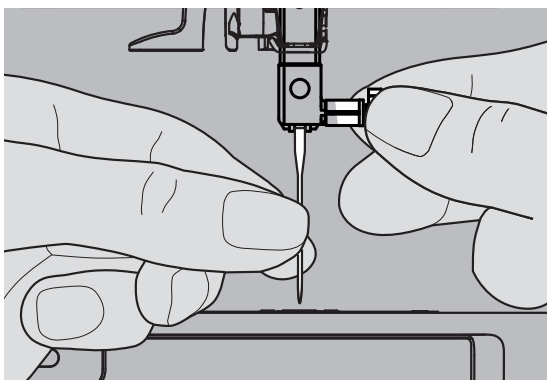

Ta bort nålen

- höj nålen
- stäng av maskinen (huvudströmbytaren på «0»)
- sänk syfoten
- lossa nålskruven
- dra nålen nedåt och ta bort den

Sätt i nålen

- håll nålen med flata sidan bakåt
- för upp den så högt det går i nålhållaren
- skruva åt nålskruven

Byte av syfotssula

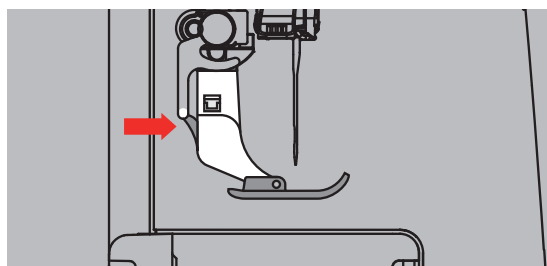

- höj nålen och syfotsstången
- stäng av maskinen (huvudströmbytaren på «0»)
- tryck på knappen på stången för att lossa syfotssulan

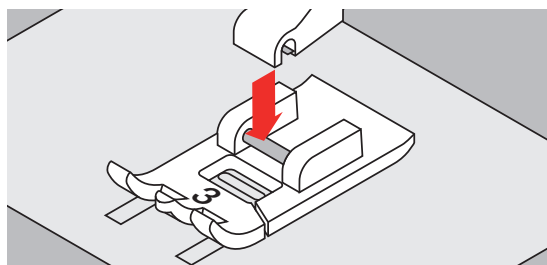

Sätta på en syfotssula

- placera syfotssulan under stången så att tappen befinner sig mitt under öppningen i stången

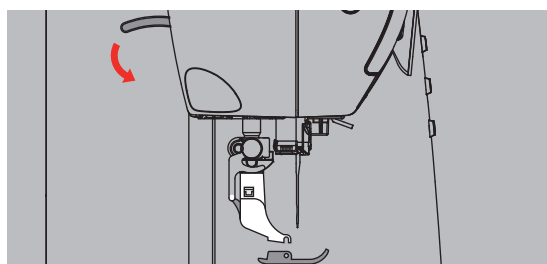

- fäll ned syfotsspaken för höjning/sänkning av syfoten; sulan sätts fast på stången

Stygnplåt

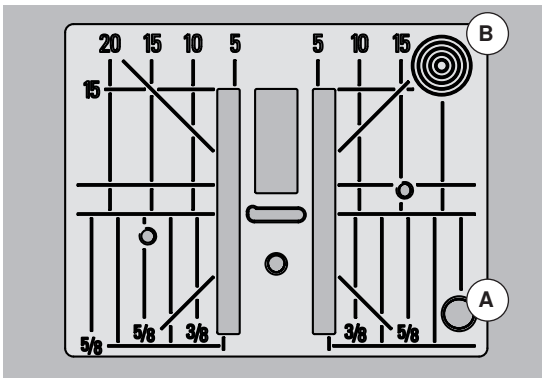

Stygnplåtsmarkeringar

- stygnplåten är märkt med vertikala, horisontala och diagonala streck i millimeter och tum
- markeringarna är till hjälp när man behöver sy med exakta mått osv.
- horisontala markeringar är till hjälp vid sömnad av hörn, knapphål osv.
- diagonala markeringar är till hjälp vid kviltning
- vertikala markeringar motsvarar avståndet från nål till markering
- nålinsticket är vid position «0» (nålposition i mitten)
- mm/tum-måtten är markerade på höger och vänster sida, syftande på nålpositionen i mitten

Ta bort stygnplåten

- höj nålen och syfoten
- stäng av maskinen (huvudströmbrytaren på «0»)
- tryck ner stygnplåten i bakre högre hörnet **B** så att den lossnar
- ta bort stygnplåten

Montera stygnplåten

- lägg stygnplåten över öppningen **A** och tryck nedåt tills den hakar i.

Trådspänning

Optimal övertrådsspänning ställs in på fabriken. Till detta används Metrosene tråd styrka 100/2 (Mettler, Switzerland) till både över- och undertråd.

Om annan tråd eller broderitråd används, kan det uppträda avvikelser från den optimala trådspänningen. Därför kan det bli så att trådspänningen måste justeras, för att uppnå bästa sömresultat.

Till exempel:

	Trådspänning	Nål
Metaltråd	ca. 3	90
Mjuk syntettråd	ca. 2-4	80

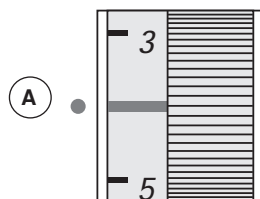

Grundinställning

- den normala trådspänningen är inställd, då den röda linjen av justerratten står mitt för punkten **A**
- den behöver inte ändras vid vanlig sömnad
- vid speciella sömnadsarbeten kan trådspänningen med justerratten anpassas till materialet



Perfekt stygnbildning

- stygnbildningen ligger i materialet



Övertrådsspänningen är för stram

- undertråden dras upp till tygets rätsida
- minska övertrådsspänningen, vrid justerratten till 3-1



Övertrådsspänningen är för lös

- övertråden dras ner till tygets avigsida
- öka övertrådsspänningen, vrid justerratten till 5-10

Balans

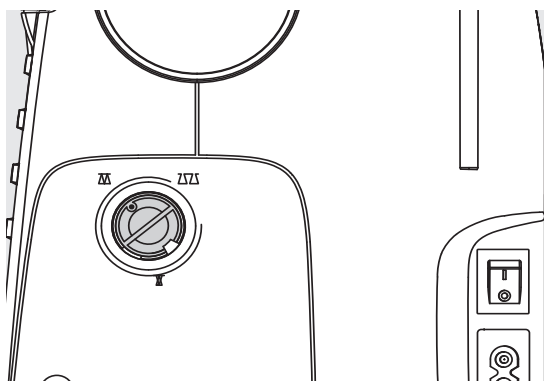

Olika material, trådar och mellanlägg kan påverka den programmerade stygnbalansen, så att mönstret inte sys korrekt (stygnen sys för tätt eller för gles).

Dessa avvikelser kan justeras med balansratten, så att sömbildningen anpassas optimalt till det använda materialet.



Syprov

Vid dekorsömmar rekommenderas att sy ett prov med motsvarande tyg.

Om balansen ändrats, vrid den tillbaka till normalläge, innan nästa söm sys!

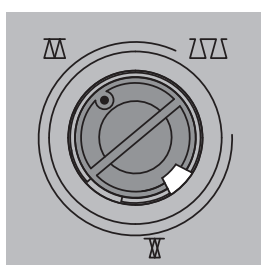

Normalläge

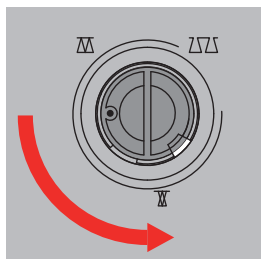

Tätare sömbildning
(minskad stygnlängd)

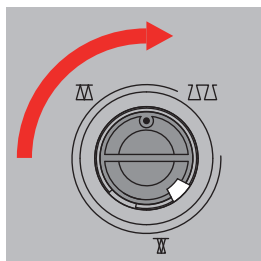

Glesare sömbildning
(ökad stygnlängd)

Matare

Sänka mataren

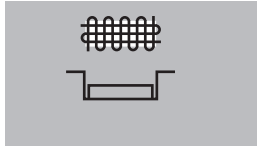
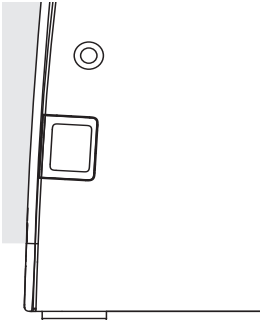

Knappen i linje med kåpan = sömnadsläge.
Knappen intryckt = mataren är nedsänkt.

- används vid frihandssömnad, (stoppning, broderi, kviltning mm.)

Matare och matning

Vid varje stygn rör sig mataren ett steg framåt. Steglängden beror på vilken stygnlängd som valts.

Vid extremt korta stygn är också steglängden kort. Arbetet rör sig ganska sakta, även om man syr fort. Knapphål, plattsöm och andra dekorsömmar sys alltid med mycket kort stygnlängd.

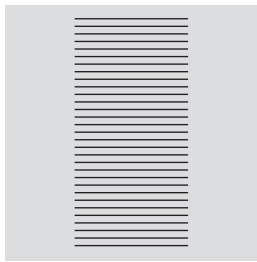

Låt maskinen mata jämnt!

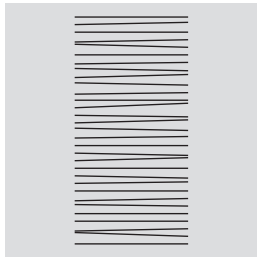
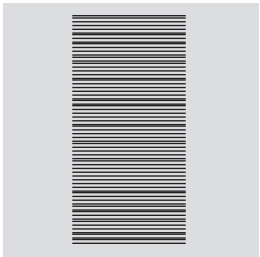

Dragning eller tillbakahållning av tyget resulterar i ojämna sömmar.

Förberedelse inför sömnad

Sömnad med nivåplattor

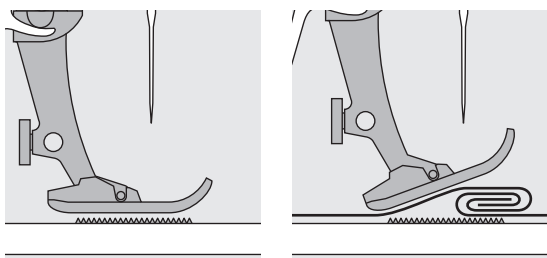

Mataren arbetar bara normalt, när syfoten ligger plant.

Om foten vinklas, t.ex. när man syr över tjocka sömsmåner, får inte matartänderna tag i arbetet. Tyget fastnar.

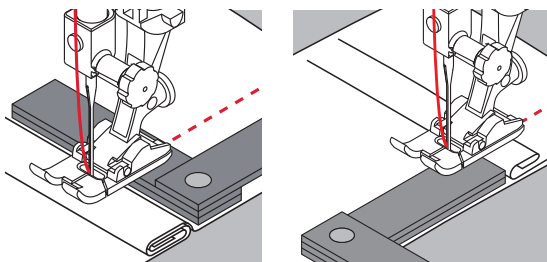

För att få syfoten i rätt läge, så placera en, två eller tre nivåplattor bakom nålen under syfoten.

För att höja syfotens främre del, så placera en eller fler nivåplattor under syfotens högra del nära nålen. Sy tills syfoten passerat den tjocka delen och tag sedan bort nivåplattorna.

Sy hörn

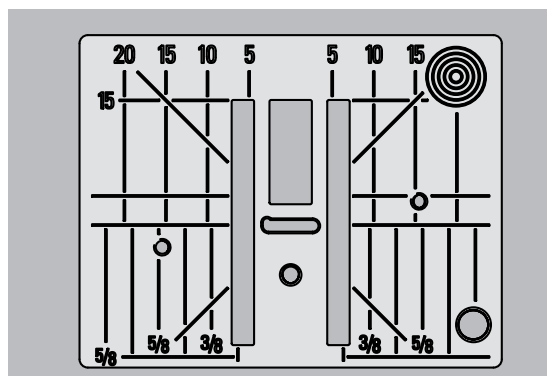

När man syr hörnen matas tyget inte lika lätt eftersom endast en sida av tyget ligger på mataren.

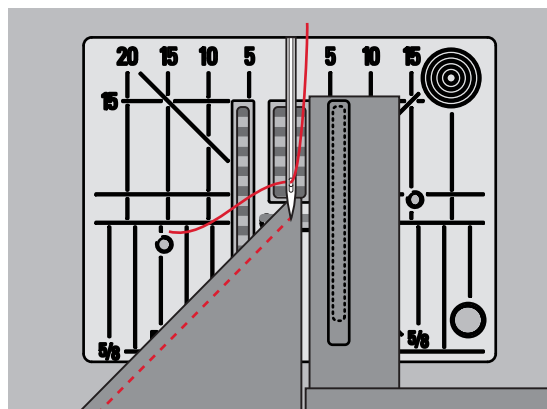

Placera en eller flera nivåplattor vid höger sida av syfoten tätt invid tygkanten, så matas tyget jämnt.

Viktigt att veta om synålar

Tråd

Tråd skall väljas till det den skall användas till. För ett perfekt syresultat, spelar trådkvaliteten en stor roll. Att använda kvalitetstråd av kända märken rekommenderas.

Bomullstråd

- bomullstråd har fördelen att vara av naturfibrer och passar därför speciellt bra till att sy i bomullstyg med
- om bomullstråd är merceriserad blir den lite blank

Polyestertråd

- polyestertråd är mycket slitstark och färgbeständig
- polyestertråd är mera töjbar än bomullstråd och rekommenderas för sömmar som skall vara starka och elastiska

Nål, tråd och tyg

Var noggrann när du väljer nål och tråd så att de passar ihop.

Rätt nålstorlek beror inte endast på vald tråd utan även till vilket tyg den skall användas till. Tygtjocklek och tygmaterialet bestämmer vilken nålstorlek och vilken nålspets som skall användas.

VARNING!

**Kontrollera att nålen är oskadd
Kontrollera nålen regelbundet och byt ut den när det behövs.
En skadad nål skadar inte bara tyget utan även sydatorn.**

Gott råd:

Byt nål vid början av ett nytt syprojekt.

Nål/Tråd



Rätt kombination nål/tråd

För att kunna sy optimalt skall tråden löpa friktionsfritt i skåran på nålens framsida.



Tråden är för tunn eller nålen för tjock

Tråden har för stort utrymme i nålskåran som kan orsaka hoppstyggn och skada på tråden.

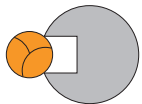

Tråden är för tjock eller nålen för tunn

Tråden gnids på skårans kanter och kan komma i kläm. Tråden slits av.











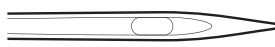

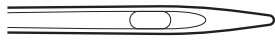

Vägledning

Nålstorlek

tunna tyger: tunn tråd (stopptråd, broderitråd)	70–75
mellantjocka tyger: normaltråd	80–90
tjocka tyger:	100, 110, 120

Översikt nålar

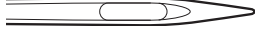
 <p>Universal 130/705 H/60–100</p> <p>normal spets lätt rundad</p> <p>för nästan alla natur- och syntetmaterial (vävda och stickade)</p>	 <p>Metafil 130/705 H-MET/75-90</p> <p>stort öga</p> <p>sömnad med metalltråd</p>
 <p>Jersey/trikå 130/705 H-S, H-SES, H-SUK/70–90</p> <p>kulspets</p> <p>jersey/trikåtyger</p>	 <p>Cordonnet (stickning) 130/705 H-N/80–100</p> <p>liten kulspets, långt öga</p> <p>stickningar med tjock tråd</p>
 <p>Läder 130/705 H-LL, H-LR/90–100</p> <p>med skärande spets</p> <p>alla typer av läder, syntetläder, plast, vaxade tyger</p>	 <p>Vingnål (fällsömsnål) 130/705 HO/100–120</p> <p>bred nål (vingnål)</p> <p>hålsöm, fällsöm</p>
 <p>Jeanstyg 130/705 H-J/80–110</p> <p>tunn spets</p> <p>mellantjocka tyger t.ex. jeans-, canvas-, blåställ</p>	 <p>Dubbel vingnål 130/705 H-ZWI-HO/100</p> <p>för specialeffekter vid hålsömsbroderi</p>
 <p>Microtex 130/705 H-M/60–90</p> <p>extra tunn spets</p> <p>mikrofibertyg och silke</p>	 <p>Tvillingnål 130/705 H-ZWI/70–100</p> <p>nålavstånd: 1.0/1.6/2.0/2.5/3.0/4.0</p> <p>synliga fällar i stretchmaterial, biesen, dekorsömnad</p>
 <p>Kvilt 130/705 H-Q/75–90</p> <p>tunn spets</p> <p>raksöm och kantstickning</p>	 <p>Trillingnål 130/705 H-DRI/80</p> <p>nålavstånd: 3.0</p> <p>för dekorsömnad</p>
 <p>Broderi 130/705 H-SUK/75–90</p> <p>stort öga, något rundad spets</p> <p>broderi på alla natur- och syntettyger</p>	

Funktioner

Funktionsknappar på sydatorn



Sömval

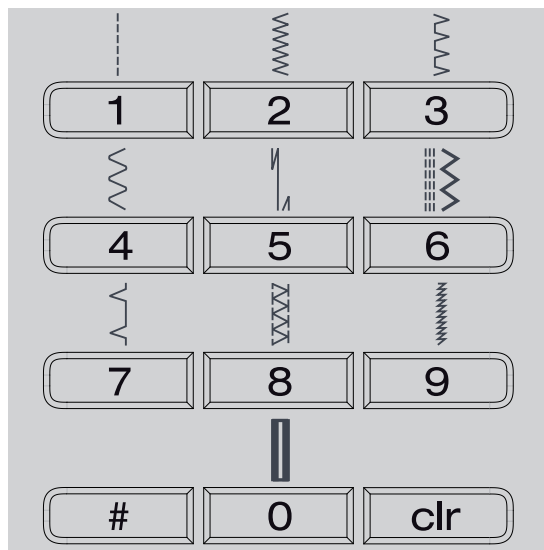

- sömmar 1-10:
tryck på önskat sömnummer; sömnumret och grundinställningen för stygnbredd och stygnlängd visas på skärmen
- tryck på 0-knappen för att välja nr. 10 (standardknapphål)
- sömmar 11-99 (endast B 335) / 1-40 (B 325):
tryck först på #-knappen och ange önskat sömnummer (siffra för siffra)
- sömmar ifrån 100 (endast B 335):
tryck först två gånger på #-knappen och ange önskat sömnummer (siffra för siffra)

Individuella justeringar

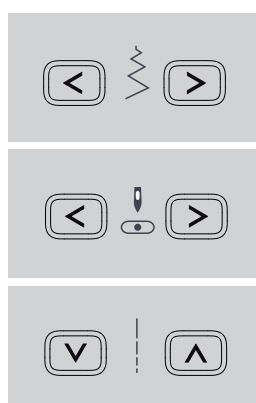

Stygnbredd

- vänster knapp = smalare söm
- höger knapp = bredare söm
- grundinställningen av den valda sömmen blinkar hela tiden

Nålposition

- vänster knapp = nålen flyttas åt vänster
- höger knapp = nålen flyttas åt höger

Stygnlängd

- vänster knapp = kortare stygn
- höger knapp = längre stygn

Funktioner



Sy bakåt tillfälligt:

- tryck på knappen
- maskinen syr bakåt tills knappen släpps (stygnlängd max 3 mm)

Användning:

- programmering av knapphål
- programmering av stopp-program
- byta till förprogrammerad fästning av raksöm
- manuell fästning i början och i slutet av en söm

permanent:

- tryck snabbt 2 ggr på knappen
- maskinen syr vald söm bakåt
- tryck en gång till på knappen, för att koppla ur funktionen

Start/Stopp-knapp



FARA!

Risk för personskada genom oavsiktlig start av maskinen.

När Start/Stopp-knappen trycks in, startar maskinen även om fotpedalen är ansluten.

- startar och stannar maskinen vid drift utan fotpedal, den anslutna fotpedalen har ingen funktion

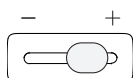

Syhastighetskontroll

- syhastigheten regleras vid drift av maskinen via Start/Stopp-knappen



Nålstopp uppe/nere

Grundinställning; Nålstopp uppe (pilen visar uppåt).

- tryck på knappen
- på bildskärmen pekar pilen nedåt = maskinen stannar med nålen nere
- tryck på knappen igen
- pilen på bildskärmen pekar uppåt = maskinen stannar med nålen uppe



Håll Nålstopps-knappen intryckt lite längre = nålen kommer automatiskt att stanna uppe eller nere.



Mönsterslut

- tryck på knappen
- maskinen stannar i slutet av ett stygn eller av en sömkombination (i minnet)



Spiegelvänd (höger/vänster) (bara B 335)

- tryck på knappen
- vald söm sys spegelvänt

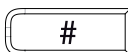

#-knapp

Används vid sömval (se sid. 23)



clr-knapp

- tryck på knappen = alla inställningar återgår till grundinställningen
- valda funktioner försvinner

Undantag:

- nålstopp uppe/nere
- ändrad grundinställning för knapphål, för att återgå tryck 2 ggr på «clr»-knappen



Bokstäver, siffror och tecken (B 325 endast blockskrift)

- tryck på A-knappen
- ett av typsnitten syns på bildskärmen
- välj önskat typsnitt genom att trycka på A-knappen
- tryck på höger knapp för att bläddra framåt bland bokstäver och siffror (A B C ...)
- tryck på vänster knapp för att bläddra bakåt bland bokstäver och siffror (@ Ç ? ...)

Alfabetet innehåller

ABCDEFGHIJKLMNOPQRSTUVWXYZ
Ä Ö Ü Å Æ Ç È É Ê Ë Ì Í Î Ï
1 2 3 4 5 6 7 8 9 0 _ . ' & ? Ç @

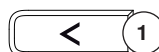

1

mem (minne)

- tryck på knappen 2
- bildskärmen visar «mem»
- de tomma minnesutrymmena (30) och cursor blinkar
- tryck på vänster och höger pilknapp 1 och 3 för att bläddra genom sömmar, bokstäver och siffror
- tryck på 3 för att spara (programmering)



2



3

Minne för förändrade sömmar

- varje förändring av stygnlängd/bredd sparas automatiskt

Till exempel:

- sy en ändrad söm (t.ex. sick-sack)
- välj en annan söm (t.ex. raksöm) och sy den
- gå tillbaka till sick-sack – ändringarna är kvar

Återgå till grundinställningarna

- sömmarna kan var och en manuellt ställas tillbaka till grundinställningen
- tryck på «clr»-knappen eller stäng av maskinen - alla sömmar återgår till grundinställningen

Användning:

- till alla sömmar och material
- särskilt bra vid byten mellan sömmar

Översikt bildskärm

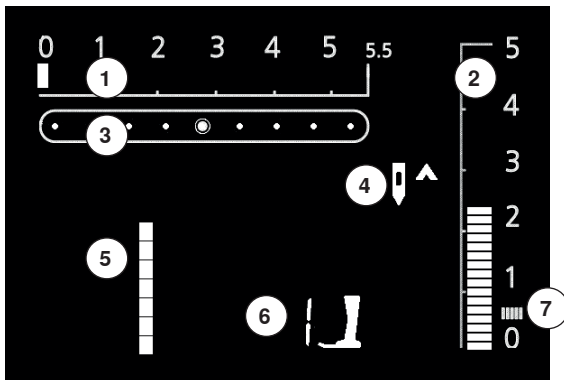

- 1 Förprogrammerad stygnbredd som blinkar
- 2 Förprogrammerad stygnlängd som blinkar
- 3 Nålposition (9 lägen)
- 4 Nålstopp uppe/nere
- 5 Sömnummer
- 6 Syfotsnummer (rekommenderad fot för vald söm)
- 7 Satinsöm; smalare, tätare sick-sack

Minne

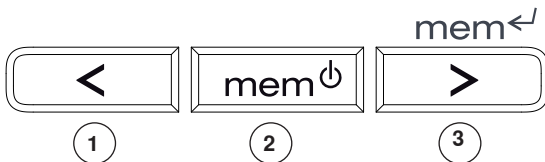

Varje kombination av sömmar, bokstäver, siffror eller tecken (max 30) kan sparas i långtidsminnet.

Minnet är ett långtidsminne. Innehållet förblir sparat tills användaren tar bort det. Strömavbrott eller avstängning av maskinen påverkar inte minnet. Förändringar av stygnlängd/bredd eller nålposition kan göras när som helst. Enstaka sömmar, bokstäver eller siffror kan tas bort eller skrivas över.

Minnesknapp «mem»

- tryck på vänster knapp **1** för att bläddra bakåt
- tryck på mittenknappen **2** för att öppna och stänga minnet
- tryck på höger knapp **3** för att bläddra framåt och spara

Programmera in nytto- och dekorsömmar

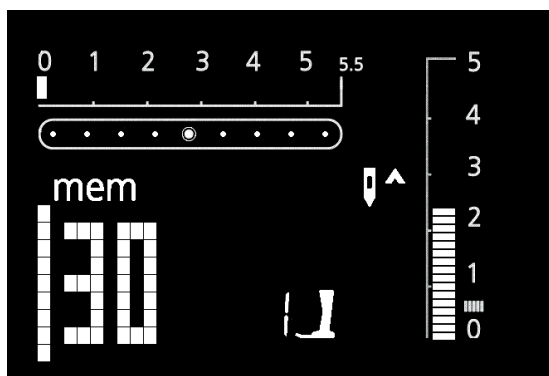

Öppna minne

- tryck på knappen **2**
- markören och siffran t.ex. «30» av de återstående platserna i minnet blinkar och «mem» visas på bildskärmen
- välj önskad söm
- sömnumret visas på bildskärmen
- tryck på knappen **3**
- sömnen är sparad
- de återstående platserna i minnet visas
- välj en ny söm och spara den som beskrivits ovan, osv.

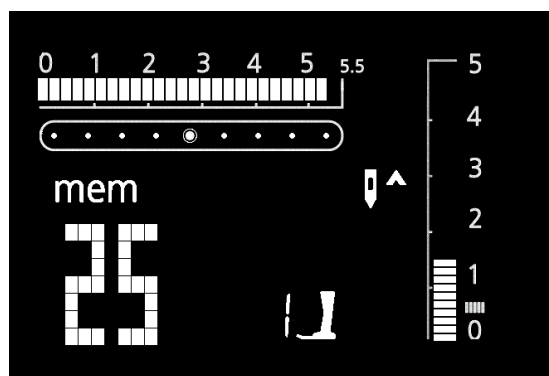

Börja sy

- trampa på fotpedalen = maskinen börjar automatiskt sy i början av sömnen/sömkombinationen
- tryck sedan på «Mönsterslut» = maskinen stannar automatiskt i slutet av sömnen/sömkombinationen



Följande specialprogram kan inte sparas i minnet:

325:

- nr. 5 Fästprogram
- nr. 10 Knapphål
- nr. 11 Knappsyningsprogram
- nr. 16 Stoppningsprogram

335:

- nr. 5 Fästprogram
- nr. 10–13 Knapphål
- nr. 14 Knappsyningsprogram
- nr. 15 Öljet
- nr. 22 Stoppningsprogram
- nr. 23 Träckelprogram

Programmera in bokstäver, siffror och tecken

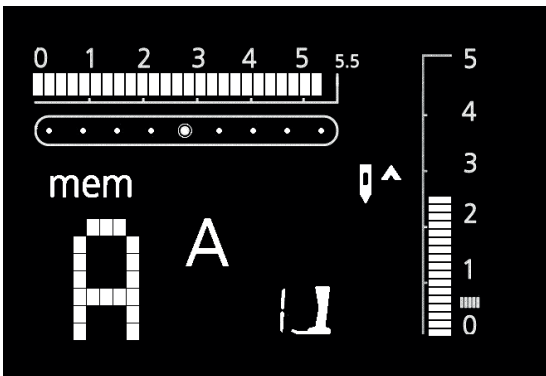
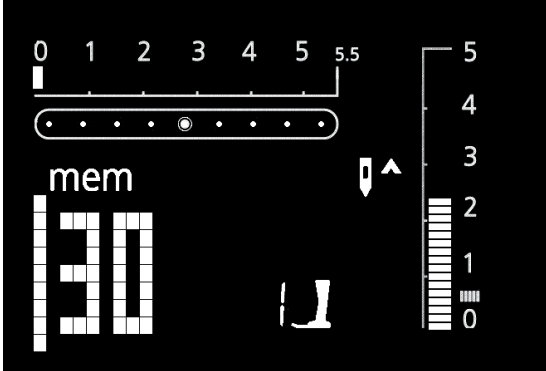
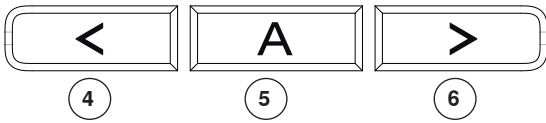

Öppna minne

- tryck på knappen **2**
- markören och siffran t.ex. «30» av de återstående platserna i minnet blinkar och «mem» visas på bildskärmen
- välj önskat alfabet genom att trycka på A-knappen **5**
- A och det valda alfabetet visas på bildskärmen
- tryck på pilknapparna **4** och **6** för att bläddra genom alfabetet
- välj bokstav eller siffra
- tryck på knappen **3** för att spara bokstav eller siffra
- de återstående platserna i minnet visas
- välj ytterligare bokstäver/siffror och spara de på samma sätt
- om flera ord programmeras, placera mellan orden avståndstecknet () och spara



Om stygnlängd/stygnbredd av bokstäver eller siffror har ändrats, påverkar det hela alfabetet. Om man bara vill ändra en enda bokstav eller siffra, måste det göras individuellt vid varje sön.

Ändringar i minnet

Innehållet i minnet förblir sparad, även om man drar ut kontakten av sydatorn. Det kan när som helst hämtas tillbaka.

Lämna alltid minnet via knappen **2**, annars försvinner ändringarna när sydatorn stängs av.

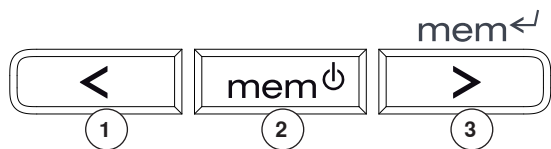

Ändring av enstaka söm, bokstav eller siffra

- tryck höger **3** eller vänster **1** knapp för att skrolla genom bildskärmen tills önskad söm visas
- välj ny sömnummer/bokstav/siffra, ny sömlängd/-bredd eller nålposition
- tryck på knappen **3** för att spara ändringen

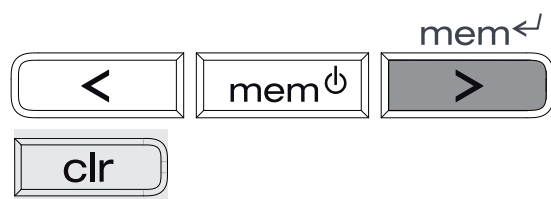

Tag bort en söm, bokstav eller siffra

- tryck höger **3** eller vänster **1** knapp för att skrolla genom bildskärmen tills önskad söm visas
- tryck på knappen «clr»
- söm/bokstav/siffra försvinner ur minnet

Radera innehållet av minnet helt

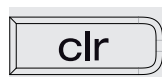

- tryck först på knappen «clr» och håll den intryckt, tryck sedan också på knappen **2**
- släpp båda knapparna
- gå ur minnet genom att trycka på knappen **2**
- minnet har raderats helt

Gå ur minnet



- tryck på knappen **2** för att spara all data i minnet
- minnet är stängt
- «mem» visas inte längre på bildskärmen

Sömöversikt

Nyttosömmar

**Raksöm**

Alla fasta material; alla typer av raksömsarbeten

1

**Sick-sack**

De flesta material; all enkel sick-sack som överkastning av sömsmåner, påsömnad av resår och spets

2

**Vari-overlock**

Ihopsömnad i tunnare trikå

3

**Bågsöm**

De flesta material; lagning, lappning, resårpåsomnad

4

**Fästprogram**

Alla fasta material; fästning av raksöm i början och slutet vid sömnad av raksöm

5

**3-steps-raksöm och sick-sack**

Förstärkta sömmar till ihopsömnad av kraftiga material

6

**Osynlig fållsöm**

De flesta material; fållar i mjuka, strukturerade material; dekorsöm

7

**Dubbel overlock**

De flesta material, elastiska tyger; ihopsömnad och överkastning i ett moment

8

**Super-stretchsöm**

För löst vävda material. Denna elastiska söm passar alla typer av kläder

9

**Rynksöm**

Passar de flesta material; rynkning med resår, kant-mot-kantsömmar och dekorsömmar

**Stretch-overlock**

För mellantjocka stickade material, frotté och handduksväv; overlocksömmar, ihopsömnad

**Jerseysöm (bara B 335)**

Till jersey material; synliga sömmar på tex damunderkläder, tröjor, lagning på jersey

**Universalsöm**

För fastare material så väl som filt, läder; flata omlottsömmar, synlig fållsöm, påsomnad av resår, dekorsöm

**Lycrasöm**

För lycramaterial, ihopsömnad, fållar, förstärkning av sömmar på underkläder

**Stretchsöm (bara B 335)**

För hög elastiska material; öppen söm för sportkläder

**Stoppningsprogram**

Automatiskt stoppning i tunna till medeltjocka material

**Våffelsöm**

De flesta material; dekorativa sömmar och fållar

Exempel

Blixtlås

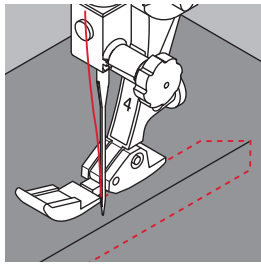
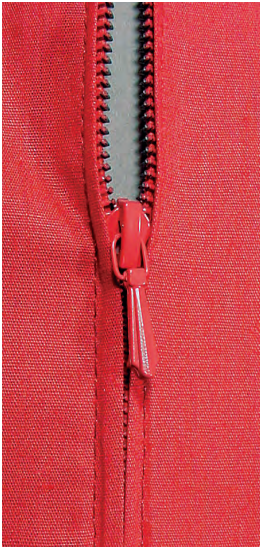

Blixtlåsula nr. 4

Raksöm

Förberedelse

- sy ihop sömmen tills där blixtlåset ska börja och avsluta kanterna av sömsmån
- träckla fast blixtlåset så att tygets vikta kanter möts i mitten på blixtlåset

Isömnad av blixtlås

- öppna blixtlåset en liten bit
- börja sy från vänster överkant
- placera syfoten så att nålen syr längs med kanten på tandraden
- stanna framför löparen (Nålstopp nere), höj syfoten och drag igen blixtlåset
- fortsätt sy ända ner (Nålstopp nere)
- vrid tyget och sy tvärs över (Nålstopp nere)
- vrid tyget igen och sy andra sidan av blixtlåset nerifrån och upp

Alternativ: sy fast blixtlåset med en söm på varje sida nerifrån och upp

- passar alla tyger med ludd (t.ex. sammet)
- förbered blixtlåset som beskrivits ovan
- börja mitt i sömmen i slutet av blixtlåset och sy den första sidan nerifrån och upp
- sy den andra sidan likadant, nerifrån och upp



Sy förbi blixtlåslöparen

- stäng blixtlåset helt och sy upp till ca 5 cm från löparen
- stanna med nålen nere i tyget, höj syfoten, öppna blixtlåset och drag ner löparen nedanför nålen, sänk syfoten och fortsätt att sy

Tygmatning i början

Håll i trådarna när du börjar sy och dra eventuellt lite försiktigt bakåt i tyget (bara några stygn).

Grova blixtlås och tyger

Använd en grövre nål 90-100 för att få jämna stygn.

Stoppling

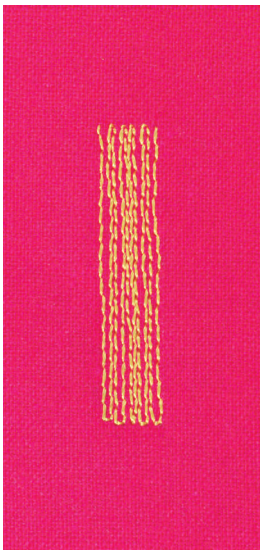

Sula för matarstyrda sömmar nr. 1 Knapphålsfot med släde nr. 3A

Stopplingsprogram

Snabb lagning av små hål eller nötta områden

Sy in långsgående trådar på alla material.

Stoppling med sula för matarstyrda sömmar nr. 1 (stygnräkningsfunktion)

- börja att sy uppe till vänster i det slitna området
- sy första längden och stanna maskinen
- tryck på back-knappen; längden är programmerad
- sy vidare, maskinen stannar automatiskt, när stopplingen är klar
- nollställ programmet genom att trycka på «clr»-knappen

Stopplingen kan upprepas på stora områden genom att förskjuta tyget.

Stoppling med knapphålsfot med släde nr. 3A

- används till små rispör/nötta områden, vilka inte är mer än 3 cm långa
- följ instruktionerna för foten nr. 1



Förstärkning

Använd ett tunt tyg på undersidan som förstärkning.

Förberedelse

Placera elastiska eller tunna material i en sybåge, för att förhindra ihopdragning.

Sick-sack

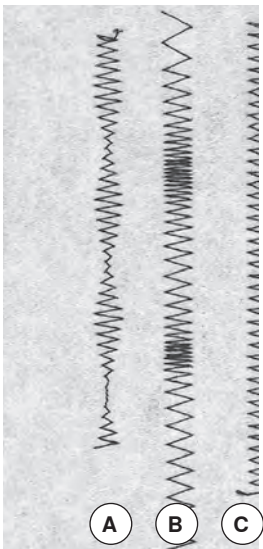

Sula för matarstyrda sömmar nr. 1

- för alla material
- kastning av kanter
- för elastiska sömmar
- som dekor

Kastning av tygkanter

- lägg tygkanten mitt under syfoten
- sick-sacksömmen får varken vara för bred eller för lång
- nålen sticker växelvis ner i tyget och utanför tyget
- kanten ska ligga slät och får inte rulla ihop sig
- använd broderi- eller stopptråd till tunt tyg

Satinsöm

- täta, korta sick-sackstygn (stygnlängd 0,5–0,7 mm)
- satinsöm som används till applikation, broderi etc.

- A** Sick-sackstygn med olika stygnbredd
B Sick-sackstygn med olika stygnlängd
C Överkastad kant med sick-sack

Vari-overlock

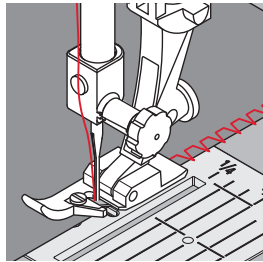
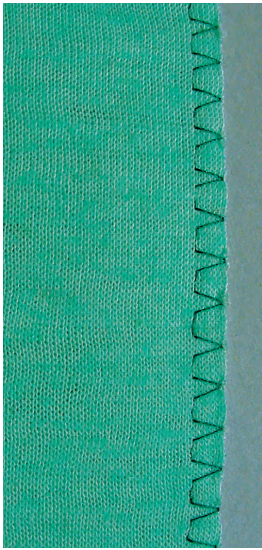

Overlocksula nr. 2
Sula för matarstyrda sömmar nr. 1

Vari-overlock

Overlocksula nr. 2 är speciellt utformad för overlocksömmar. Stiftet på foten hindrar tråden från att dra in kanten och gör sömmen mer elastisk.

Sluten söm

Elastisk söm som passar till tunna mjuka elastiska material som jersey och interlock.

Sömnad

- styr tygkanten utefter stiftet på sulan
- kantstygnen läggs över stiftet och tygkanten



Stickat och jersey

Använd en ny nål, så att det inte löper maskor.

Sy i stretchmaterial

Om det behövs, använd en stretchnål (130/705 H-S) = nålspetsen glider mellan fibrerna.

Dubbeloverlock

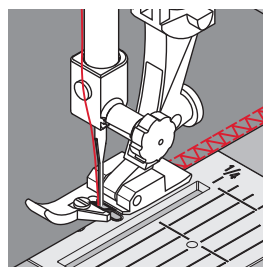

Overlocksula nr. 2
Sula för matarstyrda sömmar nr. 1

Dubbeloverlock

Sluten söm

Overlocksöm i löst stickat material och tvärsömmar i stickat och jersey.

Sömnad

Styr tygkanten utefter stiftet på sulan.

Sy på mudd med Vari-overlock



Avigsida



Overlocksula nr. 2
Sula för matarstyrda sömmar nr. 1

Vari-overlock

För alla slags jerseyaterial i bomull, syntetisk och blandat material.

Förberedelse

- vik muddväven dubbel (hälften så bred)
- nåla fast mudden på plaggets rätsida, tygkanterna mot varandra

Sömnad

- sy med vari-overlock över tygkanterna
- styr tygkanten utefter stiftet på sulan
- kantstygnen läggs över stiftet och tygkanten



Framsida

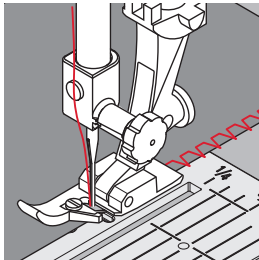

Nålstopp nere

Låt nålen stanna nere i arbetet, då eventuell justering av mudden vid rundningar behöver göras.

Kantavslutning med våffelsöm

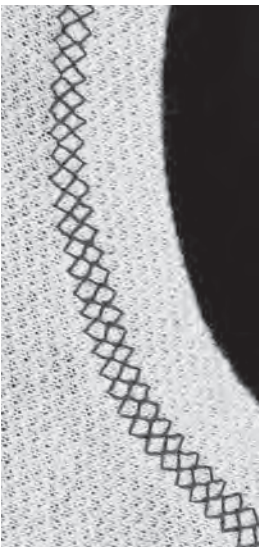

Sula för matarstyrda sömmar nr. 1

Våffelsöm

Till alla typer av bomulls-, ylle-, blandfibrer eller syntet-jersey.

Förberedelse

Pressa in kanten 1 cm mot plaggets avigsida, eventuellt träckla.

Sömnad

- sy våffelsömmen från rätsidan ca. en syfotsbredd från kanten
- klipp bort sömsmån som hamnat utanför sömmen



Nålstopp nere

Låt nålen stanna nere i arbetet, då eventuell justering av mudden vid rundningar behöver göras.

Osynlig fällsöm

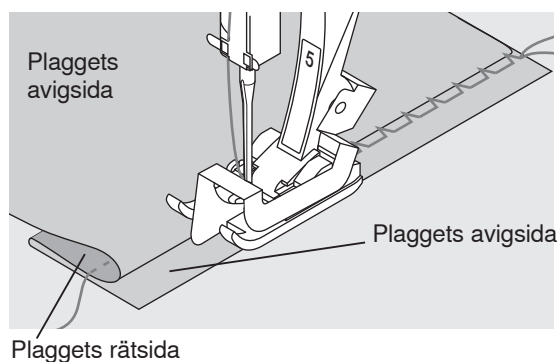
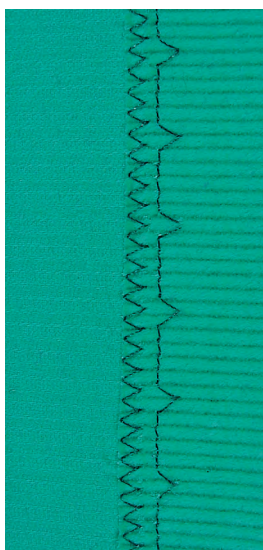

Uppfällningssula för osynlig fällsöm nr. 5

Osynlig fällsöm

För osynliga fällar i medeltjocka/tjocka material i bomull, ylle och blandfiber.

Förberedelse

- klipp fällkanten jämn och överkasta den
- pressa och tråckla fällen
- vik tyget så rätsidan kommer neråt så att man ser den färdiga undre kanten (se bild)
- placera arbetet under syfoten med guiden lagd mot den tillbakavikta tygkanten

Sömnad

- nålen ska bara ta i yttersta delen av vikningen (liksom vid sömnad för hand)
- justera stygnbredden ifall den tar i för mycket/lite
- när du sytt ca. 10 cm så kontrollera båda sidorna av tyget och justera stygnbredden ytterliga om det behövs
- vid sulan för osynlig fällsöm kan styrskenans läge justeras genom att vrida på skruven på höger sida



Finjustering av stygnbredden

För vikningen noga utefter styrskenan, så att stygnen blir regelbundet djupa. Det behövs högst en liten justering.

Fästsöm

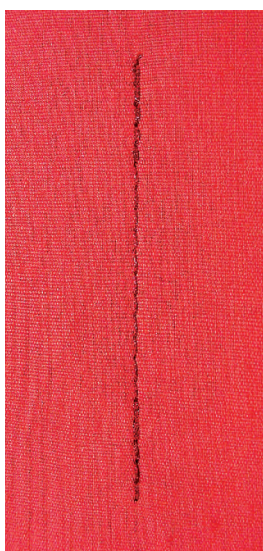

Sula för matarstyrda sömmar nr. 1

Fästsöm

- för alla material
- fäster sömmen i början och i slutet

Sömnad av långa sömmar

- snabbare fästning i början och i slutet
- jämn fästning genom definerad stygnräkning

Början av sömmen

- maskinen fäster sömmen automatiskt (5 stygn framåt, 5 stygn bakåt)
- fortsätter att sy raksöm framåt

Avsluta sömmen

- efter ett kort tryck på back-knappen fäster maskinen automatiskt sömmen (5 stygn bakåt, 5 stygn framåt)
- stannar sedan automatiskt vid sömslutet



Knapphål

Översikt knapphål



Standardknapphål

Tunnare och medeltjockt vävda material; blusar, klänningar, byxor, sängkläder, osv.



Stretchknapphål (bara B 335)

Alla elastiska tyger av bomull, ylle, silke och syntetfibrer



Nyckelknapphål (bara B 335)

Kraftigare fasta material (ej elastiska); jackor, kappor, ytterrockar



Raksömsknapphål (bara B 335)

Program för passpolerade knapphål (fot nr. 3A) eller för ficköppningar (fot nr. 3)



Knappsyningsprogram

Sy i knappar med 2 eller 4 hål

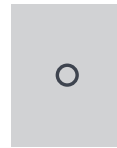

Öljet med raksöm (bara B 335)

Hål för dekortråd, smala snoddar/band eller som utsmyckning

Allt man behöver veta om knapphålssömnad

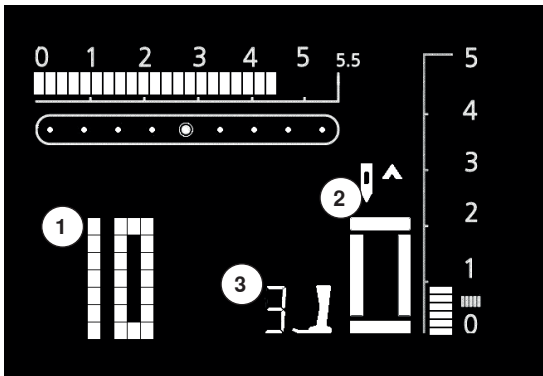

Knapphål är både användbara och dekorativa

Välj ett knapphål. Följande visas på bildskärmen:

- 1 Knapphålsnummer
- 2 Knapphålsymbol (blinkar)
- 3 Syfotsnummer

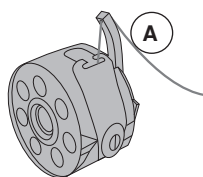

Trådspänning

- träd tråden genom det lilla hålet på spolkapselns stav **A** = undertrådsspänningen blir högre
- stolparna får därmed en lätt rundad form på tygets ovansida
- knapphålet ser mycket snyggt ut
- iläggstråden förstärker knapphålet och förändrar utseendet (se sid. 37)

Knapphål

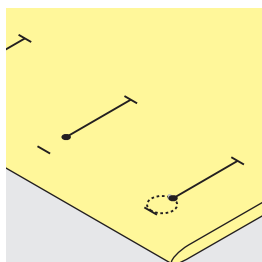
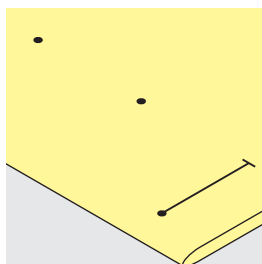
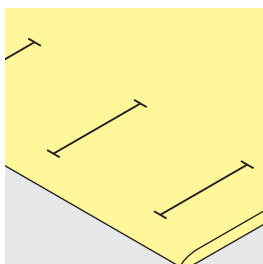

Markera längden för ett manuellt knapphål

- markera stolplängden för knapphålet
- använd knapphålssula nr. 3

Markera automatiska knapphål (bara med knapphålsfot med släde nr. 3A)

- markera stolplängden för första knapphålet
- när första knapphålet är sytt, är längden inprogrammerad
- markera sedan bara var de andra knapphålen ska börja
- använd automatisk knapphålsfot med släde nr. 3A

Markera längden för ett nyckelknapphål

- markera endast längden av stolpen
- den korrekta storleken på «ögat» läggs till vid sömnaden

Syprov

- sy alltid ett provknapphål på samma tyg och mellanlägg som plagget
- välj det knapphål som ska sys
- sy knapphålet i samma trådriktning, som det ska sys på plagget
- skär upp knapphålet
- prova att knappen går i
- justera längden av knapphålet om det behövs

Ändra stolpbredd:

- ändra stygnbredden

Ändra stygntätheten:

- förändringar av stygnlängden påverkar stygntätheten av båda stolparna (tätare eller glesare)
- efter ändring av stygnlängd = programmera längden av knapphålet på nytt

Balans för automatiska/manuella knapphål

Alla förändringar av balansen på manuella och direktlängdsinmatade knapphål påverkar båda stolparna lika, eftersom de sys åt samma håll.



Om knapphålet ska sys vinkelrätt mot en fäll, rekommenderar vi att nivåplattan för knapphål (extra tillbehör) används. Skjut in nivåplattan bakifrån mellan fot och plagg, så kommer foten i jämnhöjd med de dubbla tyglagren.

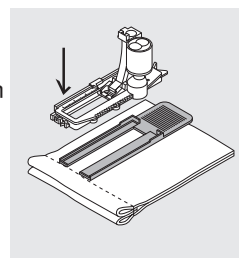

Återgå till grundinställningen för balans, när alla knapphål är sydda!

Knapphål med iläggstråd

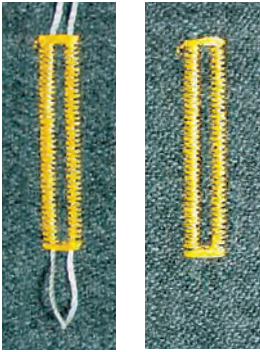

Iläggstråd

- iläggstråden förstärker knapphålet och förändrar utseendet
- trådgölan ska placeras åt det håll, där knappen sedan kommer att nöta
- placera arbetet som vanligt under syfoten

Bra iläggstrådar

- pärlgarn nr. 8
- stark sytråd
- fint virkgarn

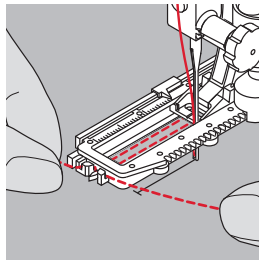
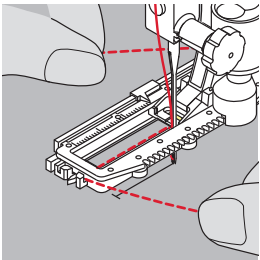

Trä iläggstråden i knappålsfot med släde nr. 3A

- placera nålen i arbetet vid knappålets början
- höj syfoten
- för tråden bak på höger undersida av knappålsfoten
- häng tråden över haken på fotens bakkant
- dra tråden framåt under vänstra sidan av foten
- dra trådändarna i skårorna på fotens framkant

Sömnad

- sy knapphålet som vanligt utan att hålla i iläggstråden
- stolparna kommer att sys över tråden

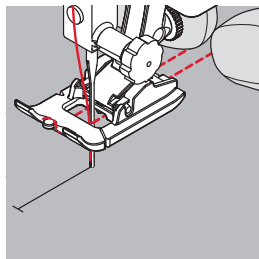
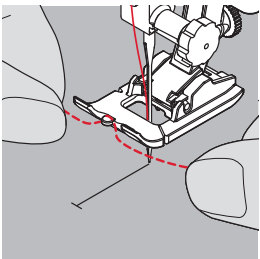

Sätt fast tråden på sulan för knappål nr. 3

- placera nålen i arbetet vid knappålets början
- höj syfoten
- häng tråden över mittersta «tån» på sulen
- drag trådarna bakåt i skårorna under sulen
- sänk syfoten

Sömnad

- sy knapphålet som vanligt utan att hålla i iläggstråden
- stolparna kommer att sys över tråden

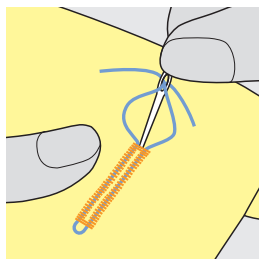

Fäst iläggstråden

- lyft av tråden från tån och drag trådarna bakåt, så att öglan göms
- träd ner dem till avigsidan (med en vanlig nål)
- fäst med knut eller mellan tyglagren



För extra säkerhet sätt en knappnål över varje tråns vid korta knapphål.

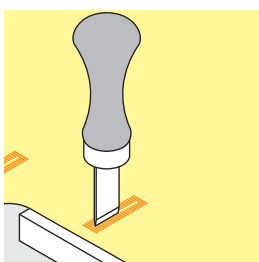
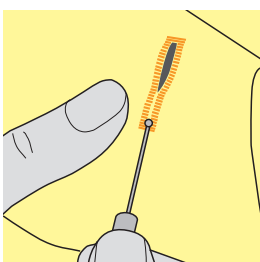

Skär upp knapphålet

- skär med sprättaren från båda trånsarna till mitten

Knappålsstans och kloss (extra tillbehör)

- placera arbetet på klossen
- placera stansen mellan stolparna
- tryck ner stansen för hand eller slå med hammare

Standardknapphål med automatisk längdmätning

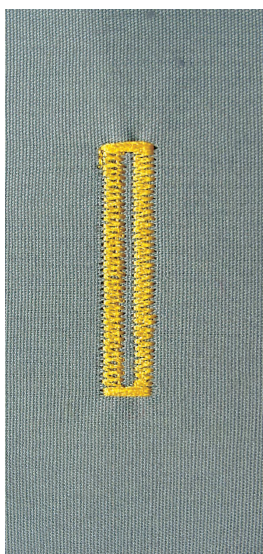

Knapphålsfot med släde nr. 3A

Automatiskt standardknapphål

Vid användning av knapphålsfot med släde nr. 3A mäts knapphålslängden automatiskt genom linsen vid foten = exakt kopia och automatisk omställning vid maximal längd.

- ▶ på skärmen blinkar det aktiva steget



När automatiskt knapphål är valt, visas syfot nr. 3 på bildskärmen.

VARNING!

Automatiska knapphålsfoten nr. 3A måste ligga helt platt på tyget! Om foten hamnar på en söm, mäts inte knapphålet korrekt.



1

Programmera ett standardknapphål

1. sy första stolpen framåt, stanna maskinen
 - tryck på back-knappen
 - ▶ på bildskärmen står det «auto» och syfot nr. 3A = knapphålslängden är inprogrammerad

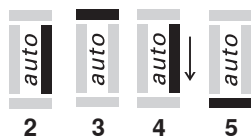

2

3

4

5

Maskinen syr nu automatiskt:

2. en raksöm bakåt
3. första trånsen
4. andra stolpen framåt
5. andra trånsen och fäststygnen
 - maskinen stannar och återställer automatiskt programmet för nästa knapphål till dess början

Knapphålsautomatik

- följande knapphål sys nu automatiskt i samma längd (ett tryck på back-knappen behövs inte)
- tryck på «clr»-knappen för att ta bort programmeringen
- det inprogrammerade knapphålet kan sparas i långtidsminnet (se sid. 41)



Syhastighet

- för bästa resultat, sy alltid med jämn och lugn hastighet
- sy alla knapphål med samma hastighet, för att få jämn täthet på stolparna

Nyckelknapphål med automatisk längdmätning



Knapphålsfot med släde nr. 3A

Automatiskt nyckelknapphål



Programmera nyckelknapphål

1. sy raksöm framåt, stanna maskinen
 - tryck på back-knappen
 - ▶ på bildskärmen står det «auto» och syfot nr. 3A = knapphåls längden är inprogrammerad
2. maskinen syr nu automatiskt ögat
3. den första stolpen bakåt
4. en raksöm framåt
5. den andra stolpen bakåt
6. trånsen och fäststygnen
 - maskinen stannar och återställer automatiskt programmet för nästa knapphål till dess början



Knapphålsautomatik

- följande knapphål sys nu automatiskt i samma längd (ett tryck på back-knappen behövs inte)
- tryck på «clr»-knappen för att ta bort programmeringen
- det inprogrammerade knapphålet kan sparas i långtidsminnet (se sid. 41)



Exakt kopia

Auto-funktionen gör att varje knapphål blir exakt likadant som föregående.

Dubbelsytt nyckelknapphål

- nyckelknapphål på kraftiga tyger kan sys två gånger; sy första omgången med större stygnlängd
- låt tyget ligga kvar efter sömnad av det första knapphålet
- återställ stygnlängden och tryck ner trampa på pedalen en gång till

Manuellt knapphål (alla modeller)

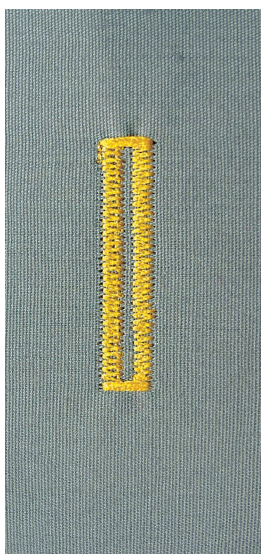

Manuella knapphål är bra, då man bara ska sy ett knapphål eller laga ett slitet. Enstaka steg kan hoppas över eller repeteras. Antalet steg motsvarar typen av knapphål. Manuella knapphål kan inte sparas.

Sula för knapphål nr. 3

Förberedelse

- välj typ av knapphål
- på skärmen visas
- knapphålsnummer
- syfot nr. 3
- knapphålssymbolen (första steget blinkar)
- trä i undertråden i hålet i spolkapselfästningen

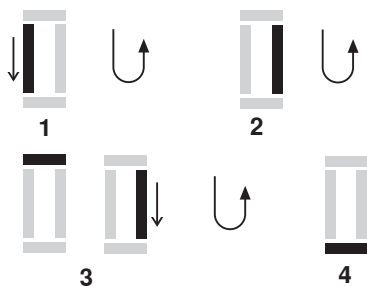

Sy ett manuellt standardknapphål

1. sy första stolpen framåt
 - stanna maskinen
 - tryck på back-knappen
2. sy raksömnen bakåt, stanna maskinen mittför knapphållets första stygn (början av knapphållet)
 - tryck på back-knappen
3. sy trånsen och andra stolpen, stanna maskinen
 - tryck på back-knappen
4. sy sista trånsen och fäststygnen

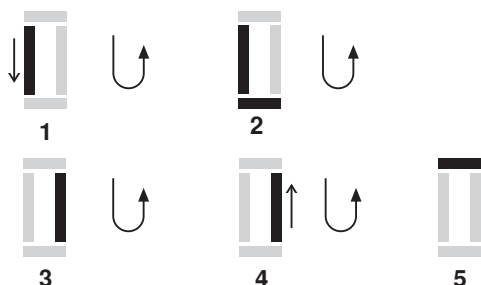

Sy ett manuellt nyckelknapphål

1. sy raksömnen framåt, stanna maskinen
 - tryck på back-knappen
2. sy ögat och första stolpen bakåt, stanna mittför knapphållets första stygn (början av knapphållet)
 - tryck på back-knappen
3. sy raksömnen framåt, stanna vid ögat
 - tryck på back-knappen
4. sy den andra stolpen bakåt, stanna mittför första stygnet (början av knapphållet)
 - tryck på back-knappen
5. sy trånsen och fäststygnen



Sy varje stolpe med samma hastighet.

Spara i långtidsminnet

Bara med knappålsfot med släde nr 3A



Spara programmerat knapphål i långtidsminnet

- när knapphålet är sytt och programmerat, tryck på knappen 3
- knapphålet är nu sparad i långtidsminnet

Öppna ett sparad knapphål

Ett programmerat och sparad knapphål kan öppnas och sys igen, även om maskinen varit avstängd.

- välj knapphål
- tryck på knappen 2
- sy det programmerade knapphålet
- man kan bara spara ett knapphål av respektive sort, om en ny längd sparas genom att trycka på knapp 3 skrivs det redan befintliga knapphålet i minnet över

Knappisytningsprogram

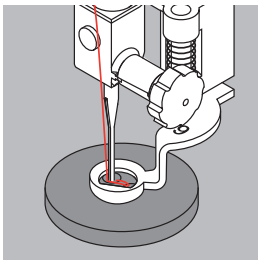

Stoppfot nr. 9 (extra tillbehör)

Knappisytningsfot nr. 18 (extra tillbehör)

2- och 4-håls-knappar kan sys i.

Sy i knappar

- knappar som sys i enbart som dekoration, behöver ingen «hals»
- trådshalsen (avståndet mellan knapp och tyg) kan ställas in med fot nr. 18

Sy i en knapp med fot nr. 9

- välj knappisytningsprogrammet
- kontrollera avståndet mellan hålen genom att vrida handhjulet och justera stygnbredden om det behövs
- håll i trådarna och sy fäststygnen
- sy i knappen
- maskinen stannar automatiskt, då programmet är klart och är beredd för isyning av nästa knapp

Trådar i början och slutet

- trådarna har redan fästs och kan klippas av

Extra säkert

- drag i undertrådarna tills ändarna på övertrådarna syns på baksidan (de kan ytterliga knyts ihop)
- klipp av trådarna

Sy i en knapp med fot nr. 18

- bestäm längden på trådshalsen genom att skruva fast höjdstiftet på önskad höjd
- välj knappisytningsprogrammet och sy som med fot nr. 9

Trådar i början och slutet

- trådarna har redan fästs och kan klippas av

Extra säkert

- drag i undertrådarna tills ändarna på övertrådarna syns på baksidan (de kan ytterliga knyts ihop)
- klipp av trådarna



4-hålsknapp

- sy först de främre hålen
- drag försiktigt arbetet framåt, så att nästa hålpar är vid nålen
- sy de två bakre hålen med samma program

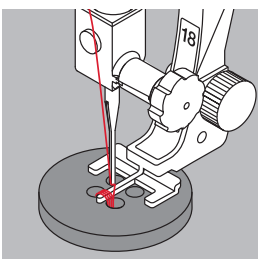

Ytterligare sömmar

Träckelsöm

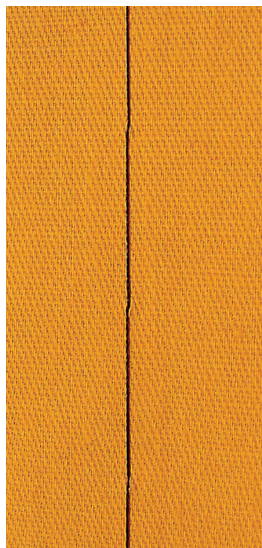

Stoppfot nr. 9 (extra tillbehör)

Träckelsöm

- alla arbeten, som behöver mycket långa stygn
- för träckling av sömmar, fållar, kviltar, mm.
- temporära sömmar
- lätt att dra bort

Förberedelse

- sänk mataren
- tvärnåla arbetet för att förhindra förskjutning av tyglagen

Träckling

- lägg arbetet under syfoten och sy ett stygn; håll i trådarna i början
- drag arbetet bakåt till önskad längd för nästa stygn
- sy ett stygn och upprepa sedan proceduren



Fästa tråden

Sy ett par korta fäststygn i början och i slutet av sömmen.

Tråd

Använd tunn träckeltråd, så blir den sedan lättare att dra bort.

Kviltssöm/Handsöm

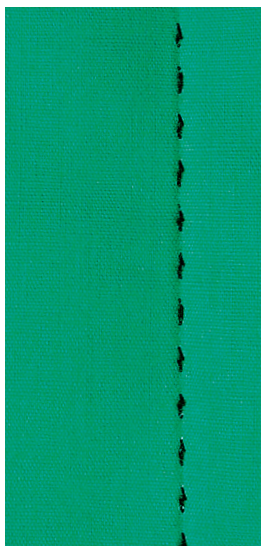

Sula för matarstyrda sömmar nr. 1

Kviltssöm/Handsöm

För alla material och arbeten som ska se «handsydd» ut.

Syprov

- undertråden måste hämtas upp
- ett stygn synligt (undertråden)
- ett stygn osynligt (monofiltråden) = handsömnadseffekt

Övertrådsspänning

Öka övertrådsspänningen (6–9) beroende på tygkvalitet.

Balans

Anpassa eventuellt stygnen med balansfunktionen.



Perfekta hörn

- aktivera Nålstopp nere och tryck på mönsterslut, vrid arbetet
- kontrollera att tyget inte vrider sig

Monofiltråden går av

- minska syhastigheten
- minska övertrådsspänningen

Skötsel



Rengöring av maskin och bildskärm

Torka med en mjuk, lätt fuktig trasa.

Matare och omgivning

Tag bort trådrester och ludd under stygnplåten och omkring griparen regelbundet.

- stäng av maskinen (huvudströmbytaren på «0»)
- drag ut kontakten
- tag bort nål och syfot
- öppna griparluckan
- tryck ner stygnplåten i det bakre högra hörnet
- rengör området med borsten
- sätt fast stygnplåten igen



Rengöring av griparen

- stäng av maskinen (huvudströmbytaren på «0»)
- drag ut kontakten
- tag bort spolkapseln
- tryck frigörningsknappen åt vänster
- vik ner låsspaken med den svarta griphållaren
- tag bort griparen
- rengör med en trasa eller borste, aldrig med något vasst verktyg
- sätt tillbaka griparen; om det behövs, vrid handhjulet så att griparföraren (den som rör sig fram och tillbaka) står längst till vänster
- fäll upp griparhållaren och låsspaken, frigörningsknappen ska snäppa till
- kontrollera att griparen sitter rätt genom att vrida på handhjulet
- sätt in spolkapseln



Smörjning

- stäng av maskinen (huvudströmbytaren på «0»)
- drag ut kontakten
- lägg 1-2 droppar symaskinsolja i griparbanan
- kör maskinen några ögonblick utan tråd; det förhindrar att olja kan hamna på sömnadsarbetet

VARNING!

Drag ut kontakten före rengöring och service.

VARNING!

Använd aldrig någon form av sprit, bensin eller någon typ av starkt rengöringsmedel för att rengöra maskinen!

Felsökning

I de flesta fall kan man hitta och åtgärda eventuella fel med hjälp av den här sammanfattningen.

Kontrollera om:

- över- och undertråd är rätt trädde
- nålen är rätt isatt, med flata sidan bakåt
- nålgrovleken är rätt; se „Översikt nålar“ sid. 22
- nålspetsen och kolven är hel
- maskinen är rengjord; tag bort allt damm och alla fiberrester
- griparbanan är ren och fri från trådrester samt att griparen är inoljad
- någon trådrest sitter mellan trådspänningsbrickorna eller under spolcapselfjädern

Fel	Orsak	Åtgärd
Ojämn stygnbildning	<ul style="list-style-type: none"> • övertrådsspänningen är för hög/låg • nålen är böjd eller av dålig kvalitet • nålen är fel isatt • dålig trådkvalitet • nål/trådkombination är fel • feltrådd 	<ul style="list-style-type: none"> • minska/öka övertrådsspänningen • använd en ny nål av hög kvalitet (BERNINA) • sätt in nålen med flata sidan bakåt • använd kvalitetstrådar (Isacord, Mettler, Gütermann..) • matcha nålen med trådens tjocklek • kontrollera så övertråden/undertråden är rätt trädde
Maskinen syr hoppstygn	<ul style="list-style-type: none"> • fel nålssystem • nålen är böjd eller av dålig kvalitet • nålen är fel isatt • fel nålspets 	<ul style="list-style-type: none"> • använd nålssystem 130/705H • använd nya nålar av hög kvalitet • sätt i nålen och skjut upp den så långt det går • matcha nål och tyg
Övertråden går av	<ul style="list-style-type: none"> • övertrådsspänningen är för hög • feltrådd • gammal tråd eller dålig trådkvalitet • stygnplåt eller griparspets är skadad 	<ul style="list-style-type: none"> • minska övertrådsspänningen • kontrollera övertrådstrådningen • använd kvalitetstråd • låt en auktoriserad BERNINA-återförsäljare gå igenom din sydator
Undertråden går av	<ul style="list-style-type: none"> • undertrådsspänningen är för hög • nålhålet i stygnplåten är skadad • nålen är böjd eller skadad 	<ul style="list-style-type: none"> • minska undertrådsspänningen • låt en auktoriserad BERNINA-återförsäljare gå igenom din sydator • använd en ny nål
Nålen går av	<ul style="list-style-type: none"> • nålen är inte rätt isatt • man har dragit i tyget • man har dragit i tyget när man sydde i tjockt material • dålig trådkvalitet med knutar 	<ul style="list-style-type: none"> • drag åt nålskraven • drag inte i tyget under sömnad • använd rätt syfot till tjocka material (t.ex. jeansfot nr. 8) (extra tillbehör); använd nivåplattor när du syr över en tjock söm • använd kvalitetstråd
Inklämd tråd i trådtilldragaren	<ul style="list-style-type: none"> • övertråden går av 	<p>Om övertråden går av och är inklämd vid trådtilldragare ska följande göras:</p> <ul style="list-style-type: none"> • stäng av maskinen (huvudströmbytare på «0») • ta bort skruven vid frontkåpan med skruvmejsel Torx • vrid frontkåpan lätt till vänster och skjut den sedan uppåt • tag bort trådrester • sätt tillbaka frontkåpan och drag åt skruven
Maskinen syr fula stygn	<ul style="list-style-type: none"> • det finns trådrester mellan spännbrickorna för övertrådsspänningen • feltrådd • trådrester sitter under spolcapselfjädern 	<ul style="list-style-type: none"> • vik en tunn tygbit och drag den med den vikta kanten (inte tygkanterna) neråt mellan spännbrickorna och rengör genom att försiktigt dra tyget sidleds över både vänstra och högre sidan av spännbrickan • kontrollera över- och undertråd • tag försiktigt bort trådrester under fjädern
Sydator	<ul style="list-style-type: none"> • fungerar inte eller går väldigt sakta 	<ul style="list-style-type: none"> • kontakten är inte rätt isatt • stäng av maskinen (huvudströmbytare på «0») • sydatoren har förvarats i ett kallt rum

Översikt sömmar

BERNINA 325

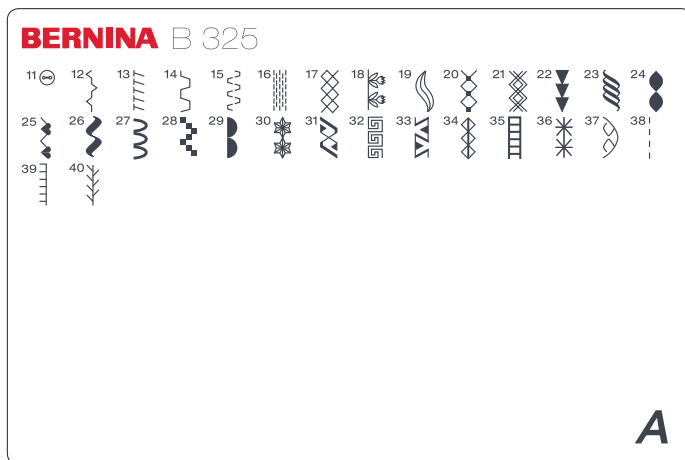

- 11 Knappisyningsprogram
- 12 Rynksöm
- 13 Stretchoverlock
- 14 Universalsöm
- 15 Lycrasöm
- 16 Stoppningsprogram
- 17 Våffelsöm
- 18-37 Dekorsömmar
- 38-40 Kviltsömmar

BERNINA 335

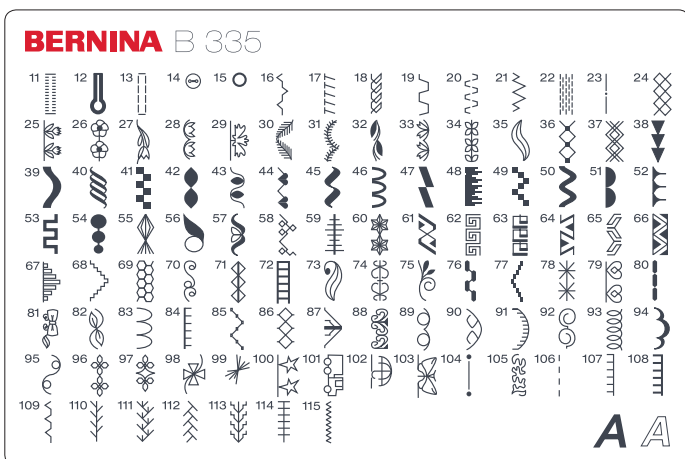

- 11 Stretchknapphål
- 12 Nyckelknapphål
- 13 Raksömsknapphål
- 14 Knappisyningsprogram
- 15 Öljet med raksöm
- 16 Rynksöm
- 17 Stretchoverlock
- 18 Jerseysöm
- 19 Universalsöm
- 20 Lycrasöm
- 21 Stretchsöm
- 22 Stoppningsprogram
- 23 Träckelprogram
- 24 Våffelsöm
- 25-103 Dekorsömmar
- 104-115 Kviltsömmar

Index

A

Alfabetet innehåller 24

Alfabet/tecken

- Ändra bokstavsstorlek 27
- Kombinera 27
- Sömnad 27
- Välja 24, 27

Automatiska funktioner

- Mönsterslut 9, 24
- Nålstopp uppe/nera 9
- Stoppning 31

Automatiskt knapphål

- Programmering 38–39

B

Bågsöm 29

Balans

- Dekorsömmar 18
- Knapphål 36

Bärhandtag 9

Bildskärm

- Översikt 25
- Reinigen 43

Blixtlås

- Sätta i ett blixtlås 30
- Sula 7

Bokstavsstorlek 27

D

Dekorsömmar

- Översikt 45

Detaljer

- Sydator 8
- Tillbehör 6

E

Enkelmönster

- Ändra i mönsterkombinationer 28
- Fästa 24
- Radera 28
- Välja med siffra 23

Externa funktionsknappar 9, 23, 24

F

Fäll

- Osynlig fällsöm 34

Felsökning 44

Förlängningsbord 10

Fotpedal 10

Funktionsknappar på sydatorn 23

H

Handhjul 9

Huvudströmbrytare 9

I

Iläggstråd

- Knapphål 37

J

Justera stygnbredd/längd 23

K

Knapphål

- 4-steps 40
- 5-steps 40
- Automatiskt 39
- Balans 36
- Långtidsminne 41
- Manuellt 40
- Mellanlägg 37
- Öppna med sprättaren 37
- Översikt 35
- Programmering 38
- Sula 7
- Viktig information 35

Knappsyningsprogram 35, 41

Knäspak 11

Kombinera

- Alfabet 27
- Ändra i mönsterkombinationer 28
- Nytt/Dekorsömmar 26
- Radera 28
- Spara 24, 25

Kviltning

- Sömmar 42, 45

L

Långtidsminne 25, 41

- Ändra i mönsterkombinationer 28
- Mönsterkombination 26

- Öppna 26, 27
- Radera 28

LED syljus 10

M

Manuell trädning

- Övertråd 14
- Trillingnål 15
- Tvillingnål 15
- Undertråd 12

Matare

- Höja/sänka mataren 19
- Tygmatning 19

Minne för förändrade sömmar 24

Mönsterslut 24

N

Nålar

- Ändra nålposition 23
- I standardtillbehören 6
- Nålbyte 16
- Nålöversikt 22
- Nålpositions knapp 23
- Nålstopp uppe/nere 24
- Nål/trådkombination 21
- Trädning 14
- Tvilling- och trillingnål 15, 22
- Viktig information 21

Nålfäste 9

Nålpåträdare 14

Nålstopp uppe/nere 9

Nivåplattor 6, 20

Nyttto/Dekorsömmar

- Programmering 26

Nyttosömmar

- Justera individuellt 23
- Kort beskrivning 29
- Översikt 29

O

Osynlig fällsöm

- Nyttosömmar 34
- Uppfällningssula för osynlig söm 7

Overlock

- Sömmar 29, 32
- Sula 7

P

Permanent bakåtsömnad 24

Programmering

- Alfabet och siffror 27
- Nyttto/Dekorsömmar 26

R

Radera

- clr-knapp 24
- Kombinationer 28
- Sömmar 28

Raksöm 29

S

Säkerhetsinstruktioner 2

Sick-sacksöm 29, 31

Siffror 24

- Programmering 27

Skötsel 43

Skriva över 28

Skydd för sydatorn 6

Smörjning 43

Sömkategori 45

Sömmar

- Dekorsömmar 45
- Knapphål 35, 45
- Kviltsömmar 45
- Nyttosömmar 29
- Översikt 45

Sömnad

- Bakåt 24
- Balans 18
- Funktionsknappar 23
- Grundinställningar 24
- Hörn 20
- Med nivåplattor 20
- Sömkategori 45
- Spara sömkombinationer 26

Sömnad med nivåplattor 20

Sömval

- Med siffror 23

Spara

- Knapp 24
- Spara sömkombinationer 26, 27

Spegelvändningsfunktion			
• Höger/vänster (endast B 335)	24		
Spolbrickor	6		
Spolkapsel			
• Sätt in	13		
• Ta bort	13		
Spolning			
• Förspänning	9		
• Slå av/på	9		
Start/Stopp-knapp	24		
Stoppning	29, 31		
Stygnplåt			
• Montera/tag bort	17		
Sy bakåt			
• Knapp	9		
• Permanent bakåtsöm	24		
Sy fast knappar	41		
Syfot sula			
• Bildskärm	25		
• Höja/sänka syfoten	9		
• Översikt syfötter	7		
Syhastighet	10, 24		
Syhastighetskontroll	9, 24		
Sy hörn	20		
Syljus LED	10		
T			
Tillbehör			
• Standardtillbehör	6		
Träckling	42		
Tråd			
• Allmänna fakta	21		
• Matcha tyg, tråd och nål	21		
Trådavskärare			
• För spolningen	9, 12		
• Framtill	9, 16		
• Undertråd	9, 13		
Trådspänning	9, 17		
Trådtilldragarskydd	9		
Trådväg/Trådleddare	9		
Tre-steps-söm	29		
Trillingnål	15, 22		
Tvillingnål			
• För dekorsöm	22		
• Trädning	15		
Tyg			
• Matning	19		
• Nål och tråd	21		
Tygmattning	19		
U			
Underhåll och felsökning			
• Felsökning	44		
• Skötsel	43		
• Underhåll	43		
V			
Välja			
• Alfabet	24, 27		
• Dekorsöm	45		
• Enkelmönster	23		
• Knapphål	35		
• Kviltösor	45		
• Nyttosöm	29		
• Söm	24, 45		
Ä			
Ändra			
• Bokstavsstorlek på alfabet	27		
• Programmerade knapphål	41		
• Söm	26		
• Stygnbredd- och längd	23		
• Syhastighet	10, 24		
• Trådspänning	17, 35		
Ö			
Översikt			
• Knapphål	35		
• Nålar	22		
• Nyttosöm	29		
• Skärm	25		
• Söm	29, 45		
• Sydator	8		
• Syfot sula	7		
Övertråd			
• Spänning	17		
• Trådbrott	44		
• Trädning	14		

Text, Satz, Layout, DTP
BERNINA International AG

Ritningar
www.sculpt.ch

Fotografier
Patrice Heilmann, Winterthur

Copyright
2018 BERNINA International AG, CH-Steckborn

Alla rättigheter förbehålles
Av tekniska själ kan produktförbättringar på sydatorns egenskaper, tillbehör eller delar ske när som helst utan föravisering. Tillbehören kan variera från land till land.



in partnership with

Mettler

made to create **BERNINA**