



# BERNINA 435

Istruzioni per l'uso



## Cara cliente BERNINA, caro cliente BERNINA



Congratulazioni! Con l'acquisto di una BERNINA ha fatto un'ottima scelta che La renderà felice per molti anni. La soddisfazione dei nostri clienti è da oltre 100 anni la cosa più importante per la nostra azienda familiare. Personalmente ci tengo molto ad offrire precisione svizzera di altissima qualità, unita ad una tecnologia del cucito orientata verso il futuro ed un buon servizio dopo vendita.

La serie 4 BERNINA è composta da vari modelli estremamente innovativi. Durante la loro costruzione sono poste in primo piano non solo le più alte esigenze tecnologiche e la facilità d'uso, ma anche il design del prodotto. Perché vendiamo i nostri prodotti a persone creative come Lei, che apprezzano non solo la qualità elevata, ma anche la forma ed il design.

Provi il piacere del cucito creativo con la Sua nuova BERNINA 435 e si informi sui tanti meravigliosi accessori speciali sul sito [www.bernina.com](http://www.bernina.com). Sul sito [www.bernina.com](http://www.bernina.com) può trovare ispirazione e spiegazioni per molti nuovi progetti da scaricare gratuitamente.

Richieda anche le informazioni su assistenza ed eventi interessanti presso il Suo rivenditore BERNINA.

Le auguro tanta felicità e molte ore creative con la Sua nuova BERNINA.

A handwritten signature in black ink that reads "H.P. Ueltschi". The signature is written in a cursive, flowing style.

H.P. Ueltschi

Proprietario

BERNINA International AG

CH-8266 Steckborn

# Sommario

<b>PRESCRIZIONI DI SICUREZZA</b> .....	<b>7</b>	2.6	Piano supplementare .....	32
<b>Importanti informazioni</b> .....	<b>9</b>		Utilizzare il piano supplementare .....	32
<b>1 My BERNINA</b> .....	<b>11</b>	2.7	Piedino .....	32
1.1 Introduzione .....	11		Alzare ed abbassare il piedino con la ginocchiera (accessorio opzionale) .....	32
1.2 Controllo di qualità BERNINA .....	11		Sostituire la soletta del piedino .....	32
1.3 Benvenuti nel mondo BERNINA .....	11		Sostituire il piedino .....	33
1.4 Panoramica della macchina .....	13		Indicare il piedino sull'interfaccia utente .....	34
Vista frontale - Manopole e pulsanti .....	13		Regolare la pressione del piedino .....	34
Vista frontale .....	14	2.8	Ago e placca ago .....	35
Vista laterale .....	15		Cambiare l'ago .....	35
Vista posteriore .....	16		Selezionare l'ago sull'interfaccia utente .....	35
1.5 Accessori standard in dotazione .....	16		Annotare il tipo e lo spessore dell'ago .....	35
Panoramica accessori standard .....	17		Posizione dell'ago alzata/abbassata .....	35
Panoramica piedini .....	18		Impostare la posizione dell'ago destra/sinistra .....	35
1.6 Panoramica interfaccia utente .....	20		Impostare l'arresto dell'ago in alto/in basso (permanente) .....	36
Panoramica Funzioni/Indicazioni .....	20		Sostituire la placca .....	36
Panoramica Impostazioni del sistema .....	20		Selezionare la placca sull'interfaccia utente .....	36
Panoramica Menu Cucito .....	21	2.9	Infilatura .....	37
Uso del software .....	21		Infilare il filo superiore .....	37
1.7 Ago, filo e stoffa .....	23		Infilare l'ago doppio .....	39
Panoramica aghi .....	23		Infilatura dell'ago triplo .....	40
Esempio per la specificazione dell'ago .....	26		Avvolgere la spolina del filo inferiore .....	40
Scelta del filo .....	26		Infilare il filo inferiore .....	41
Rapporto ago/filo .....	27		Istruzioni per l'infilatura del filo inferiore .....	43
<b>2 Preparazione al cucito</b> .....	<b>28</b>	<b>3 Programma Setup</b> .....	<b>44</b>	
2.1 Prima di usare la macchina per la prima volta .....	28	3.1	Impostazioni del cucito .....	44
2.2 Collegare e accendere la macchina .....	28		Regolare la tensione del filo superiore .....	44
Collegare il pedale .....	28		Impostare la velocità massima di cucito .....	44
Collegare la macchina .....	28	3.2	Selezionare le impostazioni personali .....	44
Montare la ginocchiera (accessorio opzionale) .....	29	3.3	Segnali acustici .....	45
Fissare la penna touchscreen (accessorio opzionale) .....	29	3.4	Impostazioni della macchina .....	45
Accendere la macchina .....	29		Selezionare la lingua .....	45
2.3 Pedale .....	30		Impostazione della luminosità dello schermo .....	45
Regolare la velocità con il pedale .....	30		Controllare il numero totale dei punti cuciti .....	46
2.4 Perno portafilo .....	30		Registrare i dati del rivenditore .....	46
Perno portafilo a scomparsa .....	30		Salvare i dati assistenza .....	46
Perno portafilo orizzontale .....	31		Ripristinare le impostazioni base .....	47
2.5 Griffe del trasporto .....	31		Cancellare dati personali .....	47
Griffe del trasporto .....	31		Calibrare l'asolatore automatico a slitta #3A .....	47
Regolare le griffe del trasporto .....	32	<b>4 Impostazioni del sistema</b> .....	<b>49</b>	
		4.1	Programma Tutorial .....	49
		4.2	Guida al cucito .....	49

4.3	Modalità eco .....	49	6.6	Punto diritto triplo .....	65
4.4	Selezionare Aiuto .....	49	6.7	Punto zigzag triplo .....	65
4.5	Con «clr» annullare tutte le modifiche .....	49	6.8	Rammendo manuale .....	66
<b>5</b>	<b>Cucito creativo .....</b>	<b>50</b>	6.9	Rammendo automatico, semplice .....	68
5.1	Panoramica Menu Cucito .....	50	6.10	Rammendo automatico rinforzato .....	68
	Selezione del punto .....	50	6.11	Rifinitura bordi .....	69
5.2	Regolare la velocità .....	50	6.12	Punto overlock doppio .....	70
5.3	Impostare la tensione del filo superiore .....	50	6.13	Impuntura stretta dei bordi .....	70
5.4	Modificare un motivo .....	51	6.14	Impuntura larga dei bordi .....	70
	Modificare la larghezza del punto .....	51	6.15	Impunturare bordi con il righello (accessorio opzionale) .....	71
	Modificare la lunghezza del punto .....	51	6.16	Cucire la piega dell'orlo .....	71
	Correggere il bilanciamento .....	52	6.17	Orlo invisibile .....	72
	Ripetizione del motivo .....	52	6.18	Orlo a vista .....	73
	Effetto specchio .....	53	6.19	Cucitura piatta di giunzione .....	73
	Cucire indietro .....	53	6.20	Punto imbastitura .....	74
	Cucito indietro permanente .....	53	<b>7</b>	<b>Punti decorativi .....</b>	<b>75</b>
5.5	Programmare i punti .....	53	7.1	Panoramica dei punti decorativi .....	75
	Panoramica modalità combinazioni .....	53	7.2	Cucito decorativo con il filo inferiore (Bobbinwork)	76
	Creare una combinazione di motivi .....	53	7.3	Punto croce .....	77
	Memorizzare una combinazione di motivi .....	54	7.4	Nervature .....	77
	Caricare la combinazione di motivi .....	54		Nervature .....	77
	Sovrascrivere la combinazione di motivi .....	54		Panoramica dei piedini per nervature .....	78
	Cancellare la combinazione di motivi .....	54		Infilare il filo di rinforzo .....	78
	Modificare un punto singolo .....	55		Cucire passamani .....	79
	Cancellare un motivo singolo .....	55	<b>8</b>	<b>Alfabeti .....</b>	<b>80</b>
	Inserire un motivo singolo .....	55	8.1	Panoramica alfabeti .....	80
	Specchiare una combinazione di motivi .....	56	8.2	Creare una scritta .....	80
	Saldare i motivi di una combinazione .....	56	<b>9</b>	<b>Asole .....</b>	<b>82</b>
	Ripetizione del motivo .....	56	9.1	Panoramica asole .....	82
5.6	Gestione del punto .....	57	9.2	Usare il compensatore per l'asolatore a slitta .....	83
	Salvare motivi nella memoria personale .....	57	9.3	Utilizzare l'aiuto per il trasporto .....	83
	Sovrascrivere motivi nella memoria .....	57	9.4	Marcare le asole .....	83
	Aprire un motivo dalla memoria personale .....	57	9.5	Asola con filo di rinforzo .....	84
	Cancellare un punto salvato .....	57		Utilizzare il filo di rinforzo con piedino asolatore #3 ....	84
5.7	Fermapunto .....	58		Utilizzare il filo di rinforzo con il piedino per asole #3A	85
	Saldare la cucitura con il pulsante «Fermapunto» .....	58	9.6	Prova di cucito .....	86
5.8	Compensare dislivelli del materiale .....	58	9.7	Determinare la lunghezza dell'asola con il piedino asolatore #3 .....	87
5.9	Cucire angoli .....	58	9.8	Determinare la lunghezza dell'asola con l'asolatore automatico a slitta #3A .....	87
<b>6</b>	<b>Punti utili .....</b>	<b>60</b>			
6.1	Panoramica punti utili .....	60			
6.2	Cucitura con il punto diritto .....	62			
6.3	Programma punto diritto con fermatura automatica .....	62			
6.4	Inserire la cerniera .....	63			
6.5	Cucire entrambi i lati della cerniera .....	64			



9.9	Cucire l'asola manualmente in 7 passi con il piedino per asole #3C .....	87
9.10	Cucire l'asola manualmente in 5 passi con il piedino per asole #3 .....	88
9.11	Cucire l'asola automaticamente con l'asolatore automatico a slitta #3A .....	89
9.12	Tagliare l'asola con il taglia-asole .....	90
9.13	Aprire l'asola con la lesina taglia-asole (accessorio opzionale) .....	90
9.14	Cucire bottoni .....	91
9.15	Asola rotonda .....	91
<b>10</b>	<b>Quiltare .....</b>	<b>93</b>
10.1	Panoramica punti quilt .....	93
10.2	Programma fermapunto per quiltare .....	93
10.3	Punto quilt «effetto fatto a mano» .....	94
10.4	Quiltare a mano libera .....	94
<b>11</b>	<b>Cura e manutenzione .....</b>	<b>96</b>
11.1	Firmware .....	96
	Controllare la versione software .....	96
	Aggiornare il firmware .....	96
	Ripristinare dati salvati .....	97
11.2	Macchina .....	97
	Pulire il display .....	97
	Pulire le griffe del trasporto .....	97
	Pulire il crochet .....	98
	Lubrificazione del crochet .....	99
<b>12</b>	<b>Errori e anomalie .....</b>	<b>101</b>
12.1	Messaggi di errore .....	101
12.2	Risoluzione dei problemi .....	103
<b>13</b>	<b>Custodia e smaltimento .....</b>	<b>107</b>
13.1	Custodia della macchina .....	107
13.2	Smaltimento della macchina .....	107
<b>14</b>	<b>Dati tecnici .....</b>	<b>108</b>
<b>15</b>	<b>Panoramica Punti .....</b>	<b>109</b>
15.1	Panoramica punti .....	109
	Punti utili .....	109
	Asole .....	109
	Punti decorativi .....	109
	Punti quilt .....	110
	<b>Indice .....</b>	<b>111</b>



## PRESCRIZIONI DI SICUREZZA

Durante l'utilizzo della macchina attenersi alle seguenti fondamentali avvertenze per la sicurezza. Leggere attentamente le istruzioni per l'uso prima di utilizzare questa macchina.

### PERICOLO

Per proteggersi dalle scosse elettriche, si devono osservare le seguenti istruzioni.

- La macchina non deve mai essere lasciata incustodita quando è collegata alla presa di corrente.
- Immediatamente dopo l'uso e prima della pulizia, spegnere la macchina e scollegare il cavo di alimentazione dalla presa.

Per proteggersi da eventuali lesioni, si devono osservare le seguenti istruzioni.

- Non guardare mai direttamente la lampada a LED con strumenti ottici (ad esempio lenti di ingrandimento) quando è accesa.
- Se la lampada a LED è danneggiata o difettosa, farla controllare o riparare presso il rivenditore BERNINA più vicino.
- Spegnere la macchina prima di intervenire nella zona dell'ago.
- Chiudere tutti i coperchi prima di avviare la macchina.

### ATTENZIONE

Per proteggersi da ustioni, incendio, scosse elettriche o lesioni personali, si devono osservare le seguenti istruzioni.

#### Informazioni generali

- Questa macchina può essere utilizzata solo ai fini descritti in questo manuale.

#### Ambiente di lavoro

- Non utilizzare la macchina all'aperto.

- Utilizzare la macchina solo in ambienti asciutti.
- Non utilizzare la macchina in un ambiente umido.
- Non utilizzare la macchina in locali dove si usano prodotti a base di gas propellenti (spray).
- Non utilizzare la macchina in locali dove viene somministrato ossigeno.

#### Condizione tecnica

- Non utilizzare mai la macchina se è umida.
- Non utilizzare la macchina se non funziona correttamente.
- Non utilizzare la macchina se un cavo o la spina sono danneggiati.
- Non utilizzare la macchina se è caduta, danneggiata o finita in acqua.
- Se la macchina è danneggiata o non funziona correttamente, farla controllare o riparare presso il rivenditore BERNINA più vicino.
- Mantenere tutte le prese d'aria della macchina e il pedale liberi da lanugine, polvere e residui di tessuto.
- Non usare la macchina se le prese d'aria sono bloccate.

#### Accessori e materiali di consumo

- Usare solo gli accessori raccomandati dal produttore.
- Utilizzare sempre una placca originale BERNINA. Una placca non corretta può causare la rottura dell'ago.
- Usare solo aghi dritti di buona qualità. Aghi storti o danneggiati possono causare la rottura dell'ago.
- La macchina è a doppio isolamento (eccetto USA, Canada e Giappone). Utilizzare solo ricambi originali. Indicazioni per la manutenzione di prodotti con doppio isolamento.



- Per lubrificare la macchina usare solo l'olio raccomandato da BERNINA.

### Dispositivi di protezione

- Quando la macchina è in funzione, tutte le protezioni devono essere al loro posto e tutti i coperchi devono essere chiusi.

### Uso corretto

- La macchina può essere usata, pulita e sottoposta a manutenzione da bambini a partire da 8 anni o da persone con ridotte capacità fisiche, sensoriali o mentali o con mancanza di esperienza e conoscenza.
- Queste persone devono essere sorvegliate mentre lavorano con la macchina, o devono sapere come usare la macchina in modo sicuro ed essere consapevoli dei pericoli che ne derivano.
- Bambini non devono giocare con la macchina.
- Si deve prestare particolare attenzione quando la macchina viene utilizzata da o in presenza di bambini.
- Utilizzare la macchina solo con il cavo di alimentazione in dotazione.
- Il cavo di alimentazione per USA e Canada (spina di rete NEMA 1-15) può essere utilizzato solo per una tensione di rete massima di 150 V (terra).
- Utilizzare la macchina solo con un pedale del tipo SR-1.
- Non introdurre degli oggetti nelle prese d'aria.
- Non posizionare oggetti sul pedale.
- Durante la cucitura, guidare il tessuto delicatamente.  
Tirare e spingere il tessuto può causare la rottura dell'ago.
- Tenere lontano le mani da tutte le parti in movimento.
- Prestare particolarmente prudenza nelle vicinanze dell'ago.

- Spegnerla macchina quando si eseguono operazioni in prossimità dell'ago - come infilare l'ago, cambiare l'ago, infilare il crochet o sostituire il piedino.
- Per spegnere, mettere l'interruttore principale su «0».
- Quando si rimuovono le protezioni, si lubrifica la macchina o si eseguono altre operazioni di pulizia e manutenzione menzionate in questo manuale, spegnere la macchina e scollegare la spina di rete dalla presa.
- Scollegare la spina di rete dalla presa tirando la spina. Non tirare il cavo.

## Targhetta di sicurezza sulla macchina

Simboli	Significato
	<p>Attenzione, parti mobili.</p> <p>Per ridurre il pericolo di lesioni, spegnere la macchina prima dei lavori di manutenzione.</p>





## Spiegazione dei simboli

 PERICOLO

Indica un pericolo a rischio elevato che può causare gravi lesioni o eventualmente addirittura la morte se non viene evitato.

 AVVERTENZA

Indica pericolo con rischio medio che, se non evitato, può provocare gravi lesioni.

 PRUDENZA

Indica pericolo con rischio basso che, se non evitato, può provocare lesioni di media o lieve entità.

ATTENZIONE

Indica un pericolo che, se non evitato, potrebbe causare danni materiali.



I **Consigli** delle **esperte del cucito** BERNINA sono contrassegnate da questo simbolo.

# 1 My BERNINA

## 1.1 Introduzione

Con la tua BERNINA 435 puoi cucire senza problemi sia tessuti sottili di seta o satin, che stoffe pesanti di lino, lana e jeans. La macchina offre una grande scelta di punti utili, punti decorativi e asole.

In aggiunta a questo manuale d'istruzioni la macchina contiene i seguenti programmi di aiuto che offrono consigli per l'uso di BERNINA 435 in qualsiasi momento, con dettagli e assistenza.

Il **Tutorial** fornisce informazioni e spiegazioni sulle diverse sezioni di cucito e sui diversi punti.

La **Guida al cucito** offre informazioni per i progetti di cucito. Dopo la selezione della stoffa e del progetto di cucito desiderato, sullo schermo appaiono visualizzati i suggerimenti relativi al tipo di ago e al piedino adatto.

Il **Programma Help** contiene informazioni relative ai punti singoli, alle funzioni ed applicazioni che sono visualizzati sul display.

### Ulteriori informazioni



In aggiunta a questo manuale la Sua BERNINA 435 è accompagnata da ulteriori prodotti informativi.

La versione aggiornata del manuale di istruzioni, molte altre informazioni relative alla taglia&cuci e agli accessori sono disponibili sul nostro sito <https://www.bernina.com>

## 1.2 Controllo di qualità BERNINA

Tutte le macchine BERNINA sono costruite con cura e sottoposte ad un test di funzionamento completo. Il contatore integrato dei punti mostra quindi, che la macchina ha già cucito dei punti, che sono stati eseguiti esclusivamente per testare la macchina e per controllare la qualità. La successiva pulizia accurata non esclude la possibilità che resti di filo siano eventualmente ancora presenti nella macchina.

## 1.3 Benvenuti nel mondo BERNINA

Made to create, questo è lo slogan di BERNINA. Vi supportiamo nella realizzazione delle vostre idee non solo con le nostre macchine. Oltre alle offerte elencate di seguito, vi offriamo moltissimi suggerimenti e istruzioni per i vostri progetti futuri e l'opportunità di scambiare idee con altri appassionati di cucito, quilting e ricamo. Vi auguriamo buon lavoro e molte soddisfazioni.

### Canale YouTube BERNINA



Su YouTube vi offriamo una vasta selezione di video di istruzioni e assistenza sulle funzioni più importanti delle nostre macchine. Troverete anche spiegazioni dettagliate su molti piedini, affinché i vostri progetti possano essere un completo successo.

[www.youtube.com/BerninaInternational](http://www.youtube.com/BerninaInternational)

Disponibile in inglese e tedesco.

### «inspiration»: la rivista di cucito creativo e lo shop online con modelli di taglio



State cercando idee, cartamodelli e istruzioni per i vostri progetti di cucito? Allora la rivista BERNINA «inspiration» è perfetta per voi. La rivista «inspiration» offre tre volte all'anno fantastiche idee di cucito e ricamo. Dalle tendenze della moda di stagione agli accessori di tendenza e a consigli pratici, fino alle decorazioni originali per la vostra casa o deliziose idee di cucito per i bambini.

La rivista è disponibile in inglese, tedesco, neerlandese e francese.

Nel nostro shop online potrete acquistare «inspiration» sia come rivista online che in versione stampata, singolarmente o in abbonamento. Inoltre ci sono anche molti modelli di taglio da scaricare! Date un'occhiata all'indirizzo [inspiration.bernina.com](http://inspiration.bernina.com) e seguiteci su Instagram ([inspiration.sewing.magazin](https://www.instagram.com/inspiration.sewing.magazin)).

### **Il blog BERNINA**



Istruzioni esaurienti, cartamodelli e ricami gratuiti e tante idee nuove: tutto ciò può trovare ogni settimana nel blog BERNINA. Le nostre esperte ed esperti danno consigli preziosi e spiegano passo dopo passo come ottenere il risultato desiderato. Nella community potete caricare i vostri progetti e scambiare idee con altri appassionati di cucito, quilting e ricamo.

[www.bernina.com/blog](http://www.bernina.com/blog)

Disponibile in inglese, tedesco, olandese e francese.

### **BERNINA Social Media**



Seguiteci sui social network e scoprite di più su eventi, progetti entusiasmanti, oltre a consigli e trucchi per il mondo del cucito, quilting e ricamo. Vi terremo aggiornati e non vediamo l'ora di mostrarvi alcuni dei punti salienti del mondo BERNINA.

[www.bernina.com/social-media](http://www.bernina.com/social-media)

### **App World BERNINA**



Scaricando l'App World BERNINA dall'App Store sul vostro smartphone, potrete accedere direttamente a tutte le informazioni sul prodotto. Nella sezione Organizer Accessori potrete avere una panoramica dei vostri accessori e di quelli che ancora desiderate. Inoltre potrete avere un accesso diretto al portale clienti, al blog e allo shop online «inspiration», nonché trovare sempre un rivenditore specializzato vicino a voi. L'App è disponibile sia nell'Apple App Store che in Google Play Store. Potete trovare i link diretti all'indirizzo:

[www.bernina.com/app](http://www.bernina.com/app)



## 1.4 Panoramica della macchina

### Vista frontale - Manopole e pulsanti



- |   |                             |   |                                   |
|---|-----------------------------|---|-----------------------------------|
| 1 | Cucire indietro             | 6 | Pressione del piedino             |
| 2 | Fermapunto                  | 7 | Manopola multi-funzione superiore |
| 3 | Start/Stop                  | 8 | Manopola multi-funzione inferiore |
| 4 | Fine disegno                | 9 | Spostamento dell'ago              |
| 5 | Arresto dell'ago alto/basso |   |                                   |

### Vista frontale



- |   |                                    |    |   |
|---|------------------------------------|----|---|
| 1 | Sportello del crochet              | 7  | Copertura tendifilo                     |
| 2 | Piedino                            | 8  | Leva tendifilo                          |
| 3 | Infilatore dell'ago                | 9  | Tagliafilo                              |
| 4 | Illuminazione                      | 10 | Vite fissaggio dell'ago                 |
| 5 | Tagliafilo                         | 11 | Perno fissaggio del piano supplementare |
| 6 | Cursore regolazione della velocità | 12 | Innesto per ginocchiera alzapiedino     |

## Vista laterale



- |   |                                       |    |   |
|---|---------------------------------------|----|---|
| 1 | Pres a di connessione pedale          | 7  | Perno portafilo a scomparsa               |
| 2 | Griffe del trasporto alzate/abbassate | 8  | Prese d'aria                              |
| 3 | Pres a Service                        | 9  | Volantino                                 |
| 4 | Connessione USB                       | 10 | Interruttore principale                   |
| 5 | Perno portafilo                       | 11 | Pres a del cavo di connessione            |
| 6 | Filarello                             | 12 | Magnete portapenna (accessorio opzionale) |

## Vista posteriore



- |   |   |    |                           |
|---|---|----|---------------------------|
| 1 | Prese d'aria                            | 9  | Filarello                 |
| 2 | Perno fissaggio del piano supplementare | 10 | Pretensione del filarello |
| 3 | Fissaggio telaio per rammendare         | 11 | Leva tendifilo            |
| 4 | Leva alzapiedino                        | 12 | Guida filo                |
| 5 | Maniglia                                | 13 | Taglia filo               |
| 6 | Perno portafilo                         | 14 | Griffe del trasporto      |
| 7 | Guida filo asola                        | 15 | Placca ago                |
| 8 | Perno portafilo a scomparsa             |    |                           |

### 1.5 Accessori standard in dotazione



Ulteriori informazioni e istruzioni per l'uso relative agli accessori in dotazione e opzionali sono disponibili qui:  
[www.bernina.com/435#!accessories](http://www.bernina.com/435#!accessories)



## Panoramica accessori standard

Immagine	Nome	Impiego
	Copertura antipolvere	Per proteggere la macchina da polvere e sporczia.
	Tasca porta-accessori	Per conservare gli accessori in dotazione e gli accessori speciali.
	Piano supplementare	Per ingrandire l'area di cucito.
	Disco svolgifilo	Per lo svolgimento regolare del filo dal rocchetto.
	Bobina per crochet B9 4 pezzi	Contiene il filo inferiore.
	Supporto di gommapiuma 1 pezzi	Il supporto di gommapiuma impedisce che il filo scivoli, si aggrovigli o si strappi sul perno portafilo verticale.
	Taglia asole	Per scucire cuciture e per tagliare le asole.
	Piastrine compensatrici	Per evitare l'inclinazione della soletta mentre il piedino scorre sopra cuciture spesse.
	Assortimento aghi	Per gli impieghi più comuni.
	Cacciavite, rosso a taglio	Per allentare e stringere viti a taglio.
	Pennello	Per pulire le griffe del trasporto e l'area del crochet.





Immagine	Nome	Impiego
	Olio per macchine per cucire	Per oliare la macchina.
	Cavo di alimentazione	Per collegare la macchina alla rete elettrica.
	Pedale	Per avviare e arrestare la macchina. Per regolare la velocità di cucito.

### Panoramica piedini

**ATTENZIONE! A seconda del paese di fornitura, la macchina viene consegnata con piedini snap-on o con piedini standard. I rispettivi accessori standard sono riportati nelle due tabelle seguenti. Se i piedini snap-on sono forniti come accessori standard, non vi è il diritto all'acquisto gratuito dei piedini standard. Questi possono essere ordinati come accessori opzionali.**

Piedini snap-on in dotazione

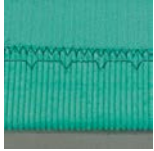
Immagine	Numero	Nome	Impiego	Esempio
	#78	Gambo per solette snap-on	Per il fissaggio delle solette snap-on sostituibili.	
	#1	Soletta per il trasporto di ritorno	Per cucire punti decorativi e utili. Per cucire avanti e indietro.	
	#2	Soletta overlock	Per pulire i bordi in caso di materiale elastico.	
	#3	Soletta per asola	Per cucire asole.	

Immagine	Numero	Nome	Impiego	Esempio
	#4	Soletta per cerniera	Per cucire le cerniere.	
	#5	Soletta per punto invisibile	Per cucire orli con punti invisibili.	
	#20	Soletta aperta del piedino per ricamo	Per cucire applicazioni e motivi decorativi.	

## Piedini standard in dotazione









Immagine	Numero	Nome	Impiego	Esempio
	#1	Piedino universale per trasporto indietro	Per cucire vari punti pratici e decorativi. Per cucire avanti e indietro.	
	#2	Piedino overlock	Per cuciture overlock. Per rifinire le cuciture. Per orli a vista su stoffe elasticizzate.	
	#3A	Asolatore a slitta	Per cucire automaticamente asole.	
	#4	Piedino per cerniere	Per cucire cerniere lampo.	

Immagine	Numero	Nome	Impiego	Esempio
	#5	Piedino per punti invisibili	Per cucire orli con punti invisibili.  Per impunturare i bordi guidati sul lato sinistro del piedino.	

## 1.6 Panoramica interfaccia utente

### Panoramica Funzioni/Indicazioni

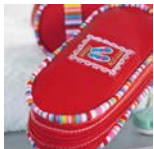

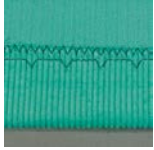
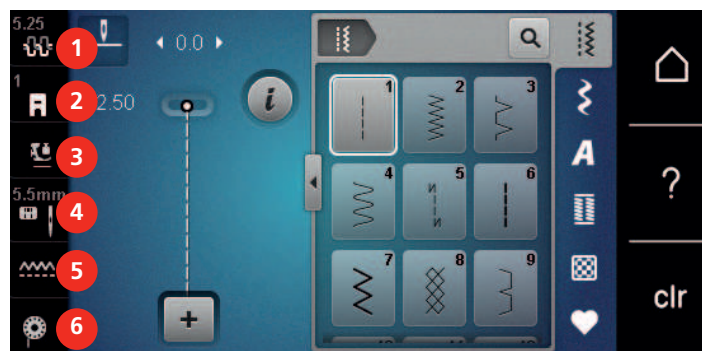
- |   |   |   |                                |
|---|---|---|--------------------------------|
| 1 | «Tensione del filo superiore»                   | 4 | «Selezione placca ago/ago»     |
| 2 | «Indicazione del piedino/Selezione del piedino» | 5 | «Indicatore del trasportatore» |
| 3 | «Pressione del piedino»                         | 6 | «Filo inferiore»               |

### Panoramica Impostazioni del sistema

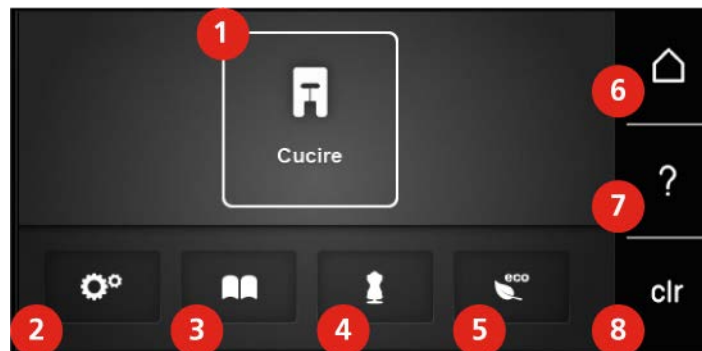

- |   |                   |   |                              |
|---|-------------------|---|------------------------------|
| 1 | «Modalità cucito» | 5 | «Modalità eco»               |
| 2 | «Programma Setup» | 6 | «Home»                       |
| 3 | «Tutorial»        | 7 | «Help»                       |
| 4 | «Guida al cucito» | 8 | «Cancellare le impostazioni» |

## Panoramica Menu Cucito

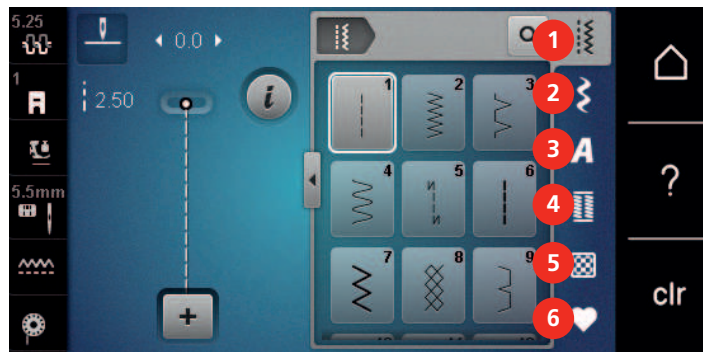

- |   |                    |   |                     |
|---|--------------------|---|---------------------|
| 1 | «Punti utili»      | 4 | «Asole»             |
| 2 | «Punti decorativi» | 5 | «Punti quilt»       |
| 3 | «Alfabeti»         | 6 | «Memoria personale» |

## Uso del software

Lo schermo sensibile al tocco può essere azionato con il dito o con lo stilo.

**Sfiorare:** Leggero tocco di un elemento.





**Scorrere:** Toccare un elemento e un rapido movimento di scorrimento sullo schermo.

**Trascinare:** Toccare lo schermo e spostarsi lentamente in una direzione, ad esempio per scorrere verso l'alto e verso il basso.



## Navigazione

Immagine	Nome	Impiego
	«Home»	Visualizzare la «Schermata Home».
	Percorso di navigazione	Visualizzazione di un livello di menu precedente.
	«Chiudere»	Chiudere la finestra.
	Di più	Visualizzazione di ulteriori funzioni o informazioni.
	Avanti	Scorrere una schermata.
	Indietro	Scorrere indietro di una schermata.

### Attivare/disattivare funzioni

Immagine	Elemento	Status
	Interruttore	La funzione è attivata.
		La funzione è disattivata.
	Casella	La funzione è disattivata.
		La funzione è attivata.

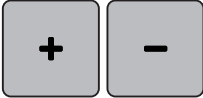
### Adattamento dei valori

Immagine	Nome	Impiego
	Cursore della velocità	Impostare il valore con il cursore. Riportare il valore al valore di base toccando il puntino.
	Caselle «Più» / «Meno»	Aumentare il valore con «Più», ridurlo con «Meno».
	Cornice gialla	Indicazione che il valore impostato differisce dal valore standard. Ripristinare il valore al valore base toccandolo leggermente.

### Inserimento di testo e numeri

Per l'immissione di valori numerici o di testo, viene visualizzata una tastiera corrispondente.









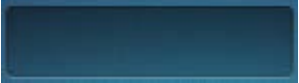

Immagine	Nome	Impiego
	Casella d'immissione	Visualizzazione dell'immissione. Cancellare tutti i caratteri inseriti con un tocco.
	«Cancella»	Cancellare l'ultimo carattere.

Immagine	Nome	Impiego
	«Minuscolo»	Visualizzare le lettere disponibili in minuscolo.
	«Maiuscolo»	Visualizzare le lettere disponibili in maiuscolo.
	«Numeri e i caratteri matematici»	Visualizzare i numeri e i caratteri matematici disponibili.
	«Caratteri speciali»	Visualizzare i caratteri speciali disponibili.
	«Confermare»	Confermare l'immissione e uscire dal sottomenu.
	«Interrompere»	Annullare l'inserimento e chiudere la finestra di visualizzazione.

## 1.7 Ago, filo e stoffa

Con il tempo, un ago si consuma. L'ago deve essere sostituito regolarmente. Solo un ago con una punta perfetta può produrre punti impeccabili. Generalmente vale: Più fine è la stoffa, più sottile deve essere l'ago. Gli aghi indicati sono aghi standard o opzionali, a seconda del modello di macchina.

- Spessore dell'ago 70, 75: per i tessuti leggeri.
- Spessore dell'ago 80, 90: per i tessuti medio-pesanti.
- Spessori 100, 110 e 120: Per tessuti pesanti.

### Panoramica aghi

Immagine	Nome ago	Descrizione ago	Impiego
	<b>Ago universale</b> 130/705 H 60/8 – 120/19	Con punta leggermente arrotondata.	Per tessuti (leggeri, pesanti e medi), maglieria, pelle, plastica, jeans/denim. Per stoffe naturali e sintetiche.  Per cucire, attaccare bottoni e fare asole, cerniere lampo, orli e impunture, cucito decorativo, ricamo, realizzare patchwork, quiltare.
	<b>Ago stretch</b> 130/705 H-S 75/11 – 90/14	Con punta a sfera media.	Per maglieria (jersey, maglia, tessuti elastici).  Per cucire, attaccare bottoni e fare asole, cerniere lampo, orli e impunture, cucito decorativo, ricamo.

Immagine	Nome ago	Descrizione ago	Impiego
	<b>Ago jersey/ricamo</b> 130/705 H SUK 80/12	Con punta a sfera media.	Per tessuti (leggeri, pesanti e medi), maglieria, plastica.  Per cucire, attaccare bottoni e fare asole, cerniere lampo, orli e impunture, cucito decorativo, ricamo.
	<b>Ago jeans</b> 130/705 H-J 80/12 – 110/18	Con punta affilata e affusolata.	Per tessuti (leggeri, pesanti e medi), pelle, jeans/denim.  Per cucire, attaccare bottoni e fare asole, cerniere lampo, orli e impunture, cucito decorativo, ricamo, realizzare patchwork.
	<b>Ago per pelle</b> 130/705 H LR 90/14, 100/16	Con punta da taglio (LR = punta destra per pelle).	Per pelle, similpelle o materiali simili.  Per cerniere, orli e impunture, materiali difficili da far scorrere.
	<b>Ago microtex</b> 130/705 H-M 60/8 – 110/18	Con punta particolarmente affilata e affusolata.	Tessuti (leggeri, pesanti e medi), plastica, materiali poco scorrevoli. Per seta, tessuti in microfibra, laminati, materiali rivestiti e poco scorrevoli.  Per cucire, attaccare bottoni e fare asole, cerniere lampo, orli e impunture, cucito decorativo. Per punti particolarmente dritti nell'impuntura di bordi.
	<b>Ago quilt</b> 130/705 H-Q 75/11 – 90/14	Con punta particolarmente affusolata e leggermente arrotondata.	Per tessuti (leggeri, pesanti e medi).  Per cucito decorativo, realizzare patchwork, quiltare. Per trapunto e quilting come ad es. quilting e realizzazione patchwork.
	<b>Ago per ricamo</b> 130/705 H-E 75/11 – 90/14	Con punta a sfera piccola, cruna dell'ago larga e scanalatura larga.	Per tessuti (leggeri, pesanti e medi), maglieria. Per fili più grossi e fili di lana.  Per cucire, attaccare bottoni e fare asole, cerniere lampo, orli e impunture, cucito decorativo, ricamo.



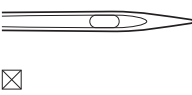
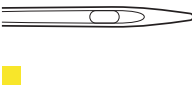

Immagine	Nome ago	Descrizione ago	Impiego
	<b>Ago per materiali sottili</b> 130/705 H SES 70/10 – 90/14	Con punta a sfera piccola.	Adatto per materiali sottili e sensibili, ad es. velluto.  Per cucire, attaccare bottoni e fare asole, cerniere lampo, orli e impunture, cucito decorativo, ricamo, realizzare patchwork, quiltare.
	<b>Ago metallic</b> 130/705 H METAFIL 80/12	Con punta a sfera media e cruna dell'ago lunga 2 mm.	Per tessuti (leggeri, pesanti e medi), maglieria. Per la lavorazione di fili speciali e di grande effetto, in particolare per fili metallizzati.  Per ricami con fili metallici. Per orli e impunture, cucito decorativo e ricamo.
	<b>Ago per impunture</b> 130/705 H-N 80/12 – 100/16	Con punta a sfera media e cruna dell'ago lunga 2 mm.	Per tessuti (leggeri, pesanti e medi).  Per orli e impunture, cucito decorativo e ricamo. Per lavori decorativi e di impuntura con diversi fili per cucire e anche per impunturare.
	<b>Ago a lancia (per orlo a giorno)</b> 130/705 H WING 100/16, 120/20	Con lama allargata ad ala.	Per tessuti (leggeri, pesanti e medi).  Effetti particolari per il ricamo con orlo a giorno.
	<b>Ago doppio universale</b> 130/705 H ZWI 70-100	Distanza aghi: 1,0/1,6/2,0/2,5/3,0/4,0/ 6,0/8,0	Per orli a vista su stoffe elasticizzate, per nervature e cucito decorativo.
	<b>Ago doppio stretch</b> 130/705 H-S ZWI 75	Distanza aghi: 2,5/4,0	Per orli a vista su stoffe elasticizzate, per nervature e cucito decorativo.
	<b>Ago a lancia doppio</b> 130/705 H ZWIHO 100	Distanza aghi: 2,5	Effetti particolari per il ricamo con orlo a giorno.

Immagine	Nome ago	Descrizione ago	Impiego
	<b>Ago triplo universale</b> 130/705 H DRI 80	Distanza aghi: 3,0	Per orli a vista su stoffe elasticizzate e cucito decorativo.

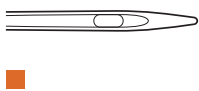
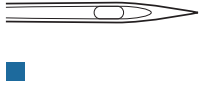
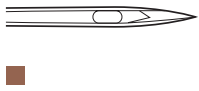
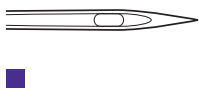
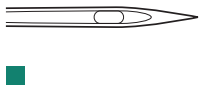
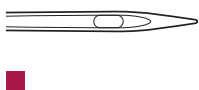
### Esempio per la specificazione dell'ago

Il sistema 130/705, usato comunemente per le macchine domestiche, è spiegato nella seguente grafica, prendendo come esempio un ago jersey/stretch.

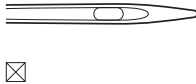
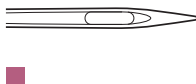
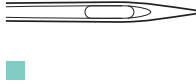
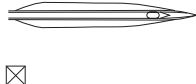
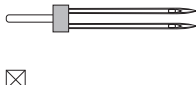
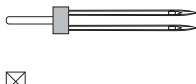
	<p><b>130/705 H-S/70</b></p> <p><b>130</b> = Lunghezza gambo (1)</p> <p><b>705</b> = Gambo piatto (2)</p> <p><b>H</b> = Scanalatura (3)</p> <p><b>S</b> = Forma della punta (qui punta sferica media) (4)</p> <p><b>70</b> = Spessore ago 0.7 mm (5)</p>
--	--

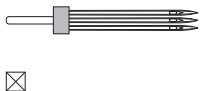
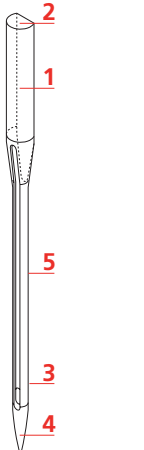
### Scelta del filo

Per ottenere risultati perfetti la qualità dell'ago, del filo e della stoffa è molto importante.

Si consiglia di acquistare sempre filati di marca e di buona qualità.

- Filati di cotone sono fatti di fibre naturali e sono particolarmente adatti per il cucito dei tessuti di cotone.
- Filati di cotone mercerizzato sono leggermente lucidi e mantengono le loro caratteristiche anche dopo il lavaggio.
- Filati di poliestere sono estremamente resistenti e non scoloriscono.
- Filati di poliestere sono più elastici del cotone e sono quindi ideali per tutti gli impieghi che richiedono delle cuciture molto resistenti ed elastiche.
- Filati di rayon/viscosa hanno i vantaggi delle fibre naturali e sono particolarmente lucidi.
- Filati di rayon/viscosa sono particolarmente adatti per punti decorativi e ricami, dando a loro un bellissimo effetto luminoso.

**Rapporto ago/filo**

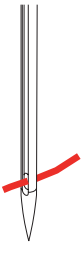
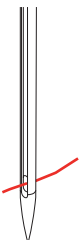
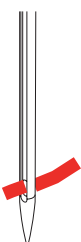
	<p>Il rapporto ago-filo è corretto, se il filo scorre liberamente nella lunga scanalatura dell'ago e passa bene dalla cruna dell'ago. Il filo cuce in maniera ottimale.</p>
	<p>Il filo si può spezzare e si possono formare punti difettosi, se il filo ha troppo spazio nella scanalatura e nella cruna dell'ago .</p>
	<p>Il filo si spezza o si incastra, se sfrega contro i bordi della scanalatura o non scorre correttamente nella cruna.</p>

## 2 Preparazione al cucito

### 2.1 Prima di usare la macchina per la prima volta



Prima di utilizzare la macchina la prima volta o dopo un lungo periodo di riposo, BERNINA consiglia di lubrificare il crochet. (vedi a pagina 99)

Lubrificando il crochet si può evitare l'insorgenza di rumori indesiderati in questa zona.

### 2.2 Collegare e accendere la macchina

#### Collegare il pedale

- > Svolgere il cavo di collegamento, sul lato inferiore del pedale, alla lunghezza desiderata.



- > Inserire la spina del cavo di collegamento nella macchina.



- > Posizionare il pedale sotto il tavolo.

#### Collegare la macchina

Per garantire un funzionamento sicuro della macchina, utilizzare solo il cavo di alimentazione in dotazione. Il cavo di alimentazione fornito è progettato per la gamma di tensione applicabile nel paese di utilizzo. Se la macchina deve essere usata in un Paese diverso da quello di origine, il cavo di alimentazione adatto a questo Paese deve essere acquistato presso un rivenditore BERNINA.

Il cavo di alimentazione per USA e Canada ha una spina polarizzata (un contatto è più largo dell'altro). Per ridurre il rischio di una scossa elettrica, la spina di rete può essere inserita nella presa in un solo modo. Se la spina di alimentazione non entra nella presa, capovolgere la spina di alimentazione e inserirla. Se la spina invertita ancora non si adatta, un elettricista deve installare una presa appropriata. La spina non deve essere modificata in alcun modo.

- > Inserire la spina dell'apparecchio del cavo di rete nel collegamento del cavo di rete della macchina.



- > Inserire la spina del cavo di rete nella presa di corrente.

### Montare la ginocchiera (accessorio opzionale)



L'inclinazione della ginocchiera può essere adattata dal concessionario BERNINA.

- > Inserire la ginocchiera nell'apposito foro sul frontale della macchina.
- > Regolare l'altezza della sedia in modo tale, da poter azionare la ginocchiera con il ginocchio.



### Fissare la penna touchscreen (accessorio opzionale)

- > Fissare la penna touchscreen sulla superficie magnetica.



### Accendere la macchina

- > Mettere l'interruttore su «I».



## 2.3 Pedale

### Regolare la velocità con il pedale

Il pedale consente di adattare la velocità gradualmente.

- > Premere il pedale con cautela per avviare la macchina.
- > Aumentare la pressione sul pedale per cucire più velocemente.
- > Rilasciare il pedale per arrestare la macchina.



## 2.4 Perno portafilo

### Perno portafilo a scomparsa

Solleverre il perno portafilo a scomparsa



Per filati di seta e fili metallizzati si consiglia l'uso del perno portafilo a scomparsa.

Il perno portafilo a scomparsa è necessario per il cucito con 2 o tre fili, inoltre viene usato per l'avvolgimento della spolina durante il cucito.

- > Per sollevare il perno portafilo a scomparsa, premerlo verso il basso e rilasciarlo.



- > Per bloccare il perno portafilo a scomparsa, ruotarlo in senso antiorario fino all'arresto.
- > Per sbloccare il dispositivo di arresto, ruotare il perno portafilo a scomparsa in senso orario fino all'arresto.
- > Per abbassare il perno portafilo a scomparsa, premerlo verso il basso finché non si innesta.

Inserire il supporto di gommapiuma ed il filo

Il supporto di gommapiuma impedisce, che il filo si avvolge intorno al perno portafilo a scomparsa.

- > Inserire il supporto di gommapiuma sul perno portafilo a scomparsa.



## Regolare le griffe del trasporto



- > Toccare leggermente «Indicatore del trasportatore».
- > Alzare o abbassare le griffe del trasporto seguendo l'animazione.

## 2.6 Piano supplementare

### Utilizzare il piano supplementare

Attaccato al braccio libero, il piano supplementare consente di ampliare l'area di cucito già esistente.

- > Alzare l'ago.
- > Alzare il piedino.
- > Spingere il piano supplementare da sinistra a destra sopra il braccio libero fino a quando non si innesta.



- > Per rimuovere il piano supplementare, tirare il piano verso sinistra.



## 2.7 Piedino

### Alzare ed abbassare il piedino con la ginocchiera (accessorio opzionale)

- > Scegliere l'altezza della sedia propria in modo da poter azionare la ginocchiera con il ginocchio.
- > Premere la ginocchiera con il ginocchio verso destra per alzare il piedino.

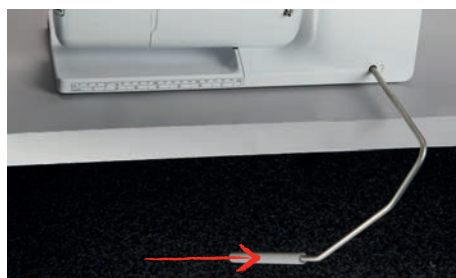

- Le griffe del trasporto si abbassano ed i dischi della tensione del filo si aprono contemporaneamente.
- > Rilasciare lentamente la ginocchiera per abbassare il piedino.

### Sostituire la soletta del piedino

#### Rimuovere la soletta del piedino

- > Alzare l'ago.
- > Alzare il piedino.
- > Spegnerne la macchina e scollegarla dalla rete elettrica.





- > Premere il pulsante sul gambo di supporto.



- La soletta si stacca.

### Montare il piedino a soletta

- > Posizionare la soletta sotto il gambo di supporto in modo, che il perno orizzontale della soletta si trova sotto l'apertura del gambo.



- > Abbassare il gambo con l'apposita leva.



- La soletta del piedino si innesta.

### Sostituire il piedino

- > Alzare l'ago.
- > Alzare il piedino.
- > Spegner la macchina.
- > Alzare la leva di fissaggio (1).
- > Rimuovere il piedino (2).



- > Inserire il piedino da sotto sul cono di supporto.



- > Abbassare la leva di fissaggio.

### Indicare il piedino sull'interfaccia utente

Per ogni punto selezionato, la macchina visualizza i piedini consigliati e altri alternativi.

Presupposizione:

- La macchina è accesa.
- > Selezione del punto.
  - Nel riquadro «Indicazione del piedino/Selezione del piedino» viene visualizzato il piedino consigliato con il numero.



- > Toccare leggermente «Indicazione del piedino/Selezione del piedino».
- > per visualizzare i piedini opzionali, passare il dito verso l'alto nell'area dei piedini.
- > Quando si tocca un piedino, appare la descrizione e l'uso di quel piedino.



### Regolare la pressione del piedino

L'impostazione standard della pressione del piedino è adatta per le lavorazioni di cucito generale. Ridurre la pressione del piedino per maglia e maglia elasticizzata. Aumentare la pressione del piedino per materiali spessi.



La regolazione della pressione del piedino permette di adattare la pressione del piedino sulla stoffa in maniera ottimale allo spessore della stoffa. Più la stoffa è voluminosa, più leggera deve essere la pressione del piedino. Il vantaggio è che il tessuto può essere spostato meglio. Quando la pressione del piedino è impostata al di sotto dello 0, il piedino si alza addirittura per lasciare più spazio al tessuto spesso. Per la lavorazione di tessuti leggeri si consiglia di aumentare la pressione del piedino. Questa regolazione impedisce, che la stoffa si sposta troppo facilmente sotto il piedino.



- > Girare la manopola verso destra per ridurre la pressione del piedino.
- > Girare la manopola ulteriormente verso destra per alzare il piedino.
- > Girare la manopola verso sinistra per aumentare la pressione del piedino.

## 2.8 Ago e placca ago

### Cambiare l'ago

- > Spegner la macchina.
- > Rimuovere il piedino.
- > Allentare la vite del morsetto dell'ago manualmente.



- > Tirare l'ago verso il basso.
- > Tenere l'ago nuovo con la parte piatta rivolta indietro.
- > Inserire l'ago e spingerlo in alto fino all'arresto.
- > Avvitare manualmente la vite di fissaggio.

### Selezionare l'ago sull'interfaccia utente

Dopo la sostituzione dell'ago si può controllare se è adatto alla placca selezionata.



- > Toccare leggermente «Selezione placca ago/ago».
- > Selezionare l'ago montato.



### Annotare il tipo e lo spessore dell'ago

Comoda funzione di promemoria: affinché nessuna informazione venga persa, il tipo e la dimensione dell'ago possono anche essere memorizzati sulla macchina. Tipo e spessore dell'ago memorizzati sono sempre controllabili.



- > Toccare leggermente «Selezione placca ago/ago».



- > Toccare leggermente «Selezione dell'ago».
- > Selezionare il tipo di ago attualmente montato.
- > Selezionare lo spessore dell'ago attualmente montato.

### Posizione dell'ago alzata/abbassata



- > Per abbassare l'ago, premere il tasto «Posizione dell'ago alzata/abbassata».
- > Per alzare l'ago, premere nuovamente il tasto «Posizione dell'ago alzata/abbassata».

### Impostare la posizione dell'ago destra/sinistra

In tutto sono disponibili 11 posizioni dell'ago. La posizione dell'ago è indicata sul display con il numero della posizione dell'ago.

- > Per impostare la posizione dell'ago verso sinistra premere il tasto «Posizione dell'ago a sinistra» (1).



- > Per impostare la posizione dell'ago verso destra premere il tasto «Posizione dell'ago a destra» (2).



### Impostare l'arresto dell'ago in alto/in basso (permanente)



- > Per impostare la posizione di arresto dell'ago in modo permanente, toccare brevemente «Arresto dell'ago alto/basso».
  - La macchina si ferma con la posizione dell'ago in basso non appena si rilascia il pedale o si preme il pulsante «Start/Stop».
- > Premere nuovamente «Arresto dell'ago alto/basso».
  - La macchina si ferma con la posizione dell'ago in alto non appena si rilascia il pedale o si preme il pulsante «Start/Stop».

### Sostituire la placca

Le placche ago sono dotate di marcature longitudinali, trasversali e diagonali in millimetri (mm) e pollici (inch). Queste marcature sono utili per cucire o per un'accurata impuntura.

- > Abbassare le griffe del trasporto.
- > Spegner la macchina.
- > Rimuovere l'ago e il piedino.
- > Premere sulla marcatura nell'angolo destro posteriore della placca, finché la placca si alza.



- > Rimuovere la placca ago.
- > Posizionare le aperture della placca ago sopra gli appositi perni di fissaggio e premere, finché la placca si innesta.

### Selezionare la placca sull'interfaccia utente

Dopo la sostituzione della placca ago si può controllare se la placca è adatta all'ago selezionato.



- > Toccare leggermente «Selezione placca ago/ago».

- > Selezionare la placca precedentemente montata.



- Se la placca ago selezionata in combinazione con l'ago è adatta, si può iniziare a cucire.
- Se la placca ago selezionata non è adatta all'ago, sul display appare un messaggio di errore e l'avvio della macchina viene impedito automaticamente.

## 2.9 Infilatura

### Infilare il filo superiore

#### Preparare l'infilatura

- > Inserire il supporto di gommapiuma sul perno portafilo.
- > Inserire il rocchetto di filo sul perno portafilo a scomparsa in modo che il filo venga avvolto in senso orario.
- > Inserire un disco svolgifilo adatto.
- > Accendere la macchina e attendere che sia avviata.
- > Alzare l'ago e il piedino.

#### Portare il filo all'ago

- > Tenere il filo con una mano tra il rocchetto e il guida filo posteriore (1). Con l'altra mano afferrare il filo all'estremità e tenerlo sempre sotto leggera tensione durante le fasi successive.
- > Passare il filo nella tensione (2), seguendo la direzione della freccia.

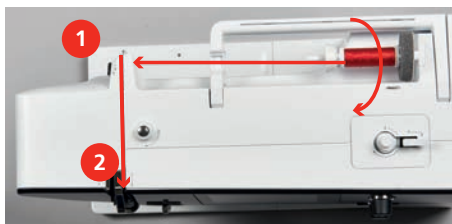

- > Guidare il filo verso il basso intorno alla copertura tendifilo (3) e verso l'alto.

- > Inserire il filo nella leva tendifilo (4).



- > Riportare il filo verso il basso (5).
- > Solo a questo punto rilasciare il filo.
- > Spegnerla la macchina.

### Infilare l'ago

- > Inserire il filo nelle guide (6/7) sopra il piedino.



- > Premere la leva semiautomatica (8) per metà verso il basso, tenerla premuta e tirare il filo dietro il dito/gancio grigio verso sinistra (9).

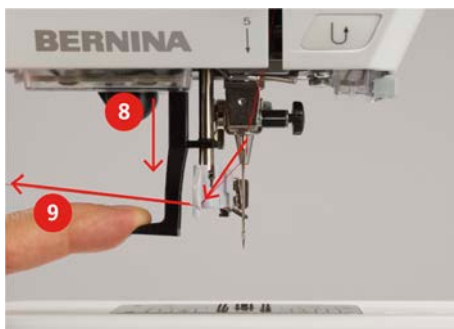

- > Guidare il filo da sinistra a destra davanti al dito/gancio grigio (11).
- > Spingere la leva verso il basso fino all'arresto (10).
- > Tirare il filo da sinistra a destra (11) attraverso la fessura di infilamento (12) finché non si innesta sul gancio.

- > Tirare il filo da dietro in avanti sul tagliafilo (13) e tagliarlo.

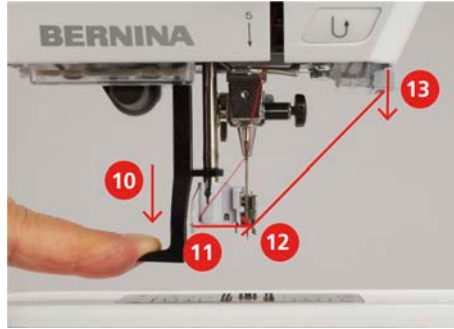

- > Per infilare l'ago, rilasciare contemporaneamente la leva di infilatura e il filo.
  - Il filo viene spinto attraverso la cruna dell'ago.
- > Tirare indietro l'ansa del filo (14) finché l'estremità del filo non passa attraverso l'ago.

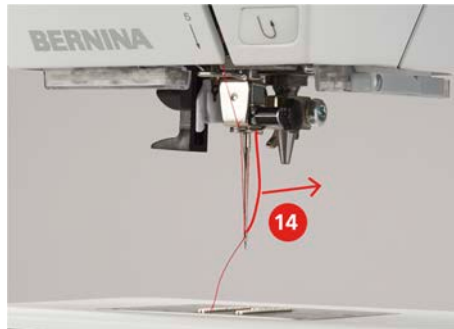

- > Tirare il filo sotto il piedino fino al tagliafilo (15) e tagliarlo.



## Infilare l'ago doppio

Presupposizione:

- L'ago doppio è montato.
- > Passare il primo filo sul lato destro del disco della tensione (1), seguendo la direzione della freccia.
- > Inserire il secondo filo sul lato sinistro del disco della tensione (1), seguendo la direzione della freccia.

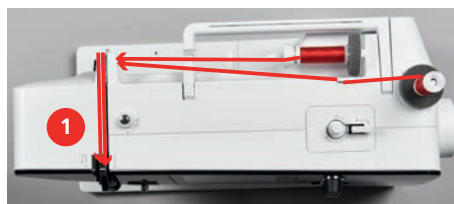

- > Portare il primo e il secondo filo fino alla guida sopra l'ago.
- > Infilare il primo filo manualmente nell'ago destro.

- > Infilare il secondo filo manualmente nell'ago sinistro.

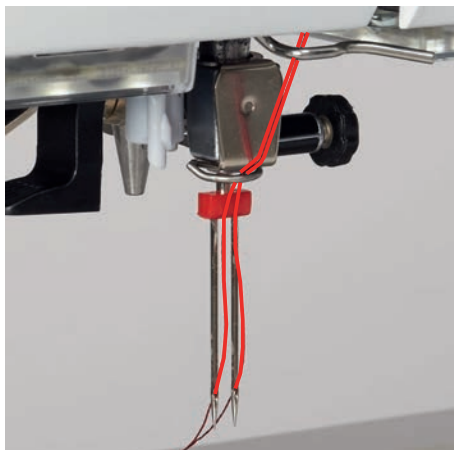

### Infilatura dell'ago triplo

Presupposizione:

- L'ago triplo è montato.
- > Inserire sul perno portafilo in orizzontale il supporto di gommapiuma, il rocchetto di filo e un disco svolgifilo adatto.
- > Inserire il supporto di gommapiuma sul perno portafilo in verticale.
- > Posizionare una spolina piena sul disco fermafilo in verticale, con i punti sensoriali d'argento rivolti in basso.
- > Applicare il rocchetto di filo in direzione opposta alla spolina.
- > Portare i 3 fili fino alla prima guida sopra la macchina.



- > Passare 2 fili (con il perno portafilo in verticale) a sinistra del disco della tensione (1) fino alla guida sopra l'ago.
- > Passare 1 filo (con il perno portafilo in orizzontale) a destra del disco della tensione (1) fino alla guida sopra l'ago.
- > Infilare manualmente ciascun filo del perno portafilo in verticale nell'ago a sinistra e a destra.
- > Infilare il filo del perno portafilo in orizzontale manualmente nell'ago centrale.

### Avvolgere la spolina del filo inferiore



L'avvolgimento della spolina del filo inferiore funziona anche durante il cucito, se viene usato il perno portafilo a scomparsa.

Presupposizione:

- Il supporto di gommapiuma, il rocchetto di filo ed il disco svolgifilo adatto sono montati.
- > Posizionare una spolina vuota sul filarello, con i punti sensoriali d'argento rivolti in basso.





- > Passare il filo verso sinistra attraverso la guida posteriore (1).
- > Guidare il filo in senso orario intorno alla pretensione del filarello (2).
- > Avvolgere il filo in senso orario 2 – 3 volte sulla spolina vuota (3).
- > Tirare il filo sul tagliafilo del filarello (4) e tagliarlo.

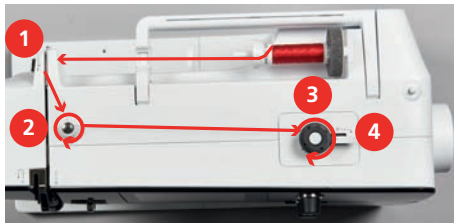

- > Premere l'interruttore del filarello (5) verso la spolina.



- La macchina avvolge il filo.
- > Per fermare l'avvolgimento, premere l'interruttore del filarello verso destra.
- > Premere nuovamente l'interruttore del filarello contro la spolina per continuare il processo di avvolgimento.
  - Quando la spolina è piena, la macchina arresta automaticamente il processo di avvolgimento.
- > Togliere la spolina e tagliare il filo sul tagliafilo del filarello.

## Infilare il filo inferiore

Presupposizione:

- L'ago è alzato.
  - La macchina è spenta, lo sportello del crochet è aperto.
- > Premere la levetta di rilascio della capsula (1).

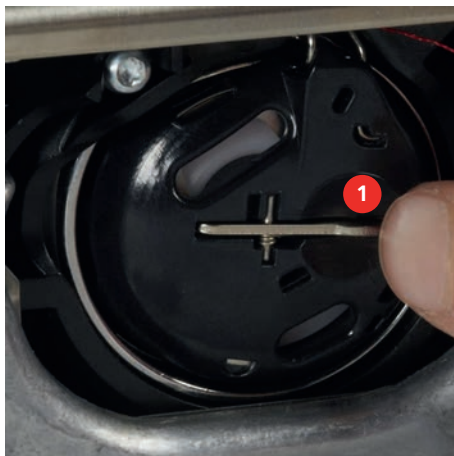

- > Estrarre la capsula del crochet.
- > Estrarre la spolina dalla capsula.



- > Per inserire la capsula nella macchina, tenerla in modo che la guida del filo (5) sia rivolta verso l'alto.



- > Inserire la capsula.
- > Premere il centro della capsula finché si innesta nella posizione corretta.
- > Tagliare il filo sul tagliafilo (6).



- > Chiudere lo sportello del crochet.

### Istruzioni per l'infilatura del filo inferiore



- > Toccare leggermente «Filo inferiore».
- > Infilare il filo inferiore seguendo l'animazione.

## 3 Programma Setup

### 3.1 Impostazioni del cucito

#### Regolare la tensione del filo superiore

Le modifiche della tensione del filo superiore fatte nel programma Setup si riflettono tutti i motivi di ricamo. La configurazione fatta nel programma Setup viene mantenuta anche se la macchina è stata spenta.



> Toccare leggermente «Home».



> Toccare leggermente «Programma Setup».



> Toccare leggermente «Impostazioni di cucitura».



> Toccare leggermente «Regolare la tensione del filo superiore».  
> Regolare la tensione del filo superiore.

#### Impostare la velocità massima di cucito

Questa funzione consente di impostare la velocità massima.



> Toccare leggermente «Home».



> Toccare leggermente «Programma Setup».



> Toccare leggermente «Impostazioni di cucitura».



> Toccare leggermente «Massima velocità di cucitura».  
> Impostare la velocità massima.

### 3.2 Selezionare le impostazioni personali



> Toccare leggermente «Home».







> Toccare leggermente «Programma Setup».



> Toccare leggermente «Impostazioni personali».  
> Selezionare il colore del display e dello sfondo desiderato.  
> Toccare la casella di testo sopra le impostazioni dei colori.  
> Inserire il testo di benvenuto e confermare.





### 3.3 Segnali acustici

-  > Toccare leggermente «Home».
-  > Toccare leggermente «Programma Setup».
-  > Toccare leggermente «Impostazioni del suono».
- > Per disattivare i suoni in generale, toccare l'interruttore (1).
- > Per attivare i suoni in generale, toccare nuovamente l'interruttore (1).
- > Per attivare il suono desiderato quando viene selezionato un punto, toccare il pulsante corrispondente «Tipo di suono» nell'area (2).
-  > Per attivare il suono quando viene selezionato un punto, toccare il pulsante corrispondente «Disattivazione del suono» nell'area (2).
- > Per attivare il suono desiderato per selezionare delle funzioni, toccare il corrispondente «Tipo di suono» nell'area (3).
-  > Per disattivare il suono per selezionare delle funzioni, toccare «Attivazione/Disattivazione del suono» nell'area (3).







### 3.4 Impostazioni della macchina

#### Selezionare la lingua

-  > Toccare leggermente «Home».
-  > Toccare leggermente «Programma Setup».
-  > Toccare leggermente «Impostazioni macchina».
-  > Toccare leggermente «Selezione lingua».
- > Toccare leggermente .la lingua desiderata.

#### Impostazione della luminosità dello schermo

La luminosità dello schermo può essere impostata in base alle proprie esigenze.

-  > Toccare leggermente «Home».
-  > Toccare leggermente «Programma Setup».
-  > Toccare leggermente «Impostazioni macchina».
-  > Toccare leggermente «Impostazioni dello schermo».
- > Impostazione della luminosità dello schermo.

## Controllare il numero totale dei punti cuciti

Il display indica il numero totale dei punti cuciti dalla macchina ed anche il numero dei punti cuciti dall'ultima revisione eseguita dal rivenditore BERNINA.



> Toccare leggermente «Home».



> Toccare leggermente «Programma Setup».



> Toccare leggermente «Impostazioni macchina».



> Toccare leggermente «Informazioni».



> Toccare leggermente «Informazioni sul firmware e sull'hardware».

## Registrazione i dati del rivenditore

I dati del rivenditore BERNINA possono essere registrati.



> Toccare leggermente «Home».



> Toccare leggermente «Programma Setup».



> Toccare leggermente «Impostazioni macchina».



> Toccare leggermente «Informazioni».



> Per registrare i dati del rivenditore BERNINA, toccare «Dati del rivenditore».



> Per inserire la ragione sociale del rivenditore BERNINA, toccare «Nome».



> Per inserire l'indirizzo del rivenditore BERNINA, toccare «Indirizzo».



> Per inserire il numero di telefono del rivenditore BERNINA, toccare «Numero di telefono».



> Per registrare la pagina internet o l'indirizzo email del rivenditore BERNINA, toccare «Indirizzo e-mail».

## Salvare i dati assistenza

I dati di assistenza sullo stato attuale della macchina possono essere memorizzati sulla chiavetta USB BERNINA e inviati al rivenditore BERNINA.



> Inserire la chiavetta USB, con sufficiente spazio di memoria, nell'apposita presa USB della macchina.



> Toccare leggermente «Home».



> Toccare leggermente «Programma Setup».









> Toccare leggermente «Impostazioni macchina».

-  > Toccare leggermente «Informazioni».
-  > Toccare leggermente «Dati dell'assistenza».
-  > Toccare leggermente «Esportazione dei dati dell'assistenza».
  - Il campo «Esportazione dei dati dell'assistenza» riceve un bordo bianco.
- > Quando il bordo bianco non viene più visualizzato, rimuovere la chiavetta USB.





### Ripristinare le impostazioni base

**ATTENZIONE:** Questa funzione cancella tutte le impostazioni personalizzate.

-  > Toccare leggermente «Home».
-  > Toccare leggermente «Programma Setup».
-  > Toccare leggermente «Impostazioni macchina».
-  > Toccare leggermente «Impostazione di fabbrica».
-  > Per ripristinare le impostazioni di base per le impostazioni di cucitura, toccare e confermare «Impostazione di base Cucitura».
-  > Per ripristinare tutte le impostazioni di base, toccare «Impostazione di base Macchina», confermare e riavviare la macchina.

### Cancellare dati personali

Cancellare ricami non più desiderati per creare spazio nella memoria.



-  > Toccare leggermente «Home».
-  > Toccare leggermente «Programma Setup».
-  > Toccare leggermente «Impostazioni macchina».
-  > Toccare leggermente «Impostazione di fabbrica».
-  > Per cancellare tutti i dati dalla propria memoria, toccare leggermente e confermare «Cancellare i dati dalla propria memoria».

### Calibrare l'asolatore automatico a slitta #3A

L'Asolatore a slitta #3A e la macchina sono armonizzati tra loro e dovrebbero essere utilizzati solo insieme.

Presupposizione:

- L'Asolatore a slitta #3A è montato.
- L'ago non è infilato.

-  > Toccare leggermente «Home».
-  > Toccare leggermente «Programma Setup».
-  > Toccare leggermente «Impostazioni macchina».

## Programma Setup



> Toccare leggermente «Manutenzione/Update».



> Toccare leggermente «Calibrare l'asolatore automatico a slitta #3A».

> Abbassare l'Asolatore a slitta #3A.



> Per avviare la calibrazione, premere il tasto «Start/Stop».

– Una volta completata la calibrazione, il risultato appare sullo schermo.





## 4 Impostazioni del sistema

### 4.1 Programma Tutorial

Il tutorial fornisce informazioni e spiegazioni sulle diverse sezioni di cucito e sui diversi punti.



> Toccare leggermente «Home».



> Toccare leggermente «Tutorial».

> Selezionare il tema desiderato, per ottenere le informazioni richieste.

### 4.2 Guida al cucito

La Guida al cucito offre informazioni per i progetti di cucito. Dopo la selezione della stoffa e del progetto di cucito desiderato, sono visualizzati sullo schermo i suggerimenti relativi all'ago e al piedino adatto.



> Toccare leggermente «Home».



> Toccare leggermente «Guida al cucito».

> Selezionare la stoffa desiderata.

> Selezionare il progetto di cucito desiderato.



> Toccare leggermente «Confermare».

– Le impostazioni vengono adattate.

### 4.3 Modalità eco

Se il lavoro viene interrotto per un periodo di tempo più lungo, la macchina può essere messa in modalità risparmio energetico. La modalità risparmio è al tempo stesso una protezione per i bambini. Sul display nessuna selezione è consentita e la macchina non può essere avviata.



> Toccare leggermente «Home».



> Per attivare la modalità risparmio, toccare «Modalità eco».

– Il display si spegne. La macchina riduce il consumo di corrente elettrica e le luci si spengono.

> Per disattivare la modalità risparmio, toccare leggermente il simbolo «Modalità eco» al centro del display.

– La macchina è pronta per cucire.

### 4.4 Selezionare Aiuto

> Selezionare sul display la finestra per cui serve l'aiuto.



> Per avviare la modalità aiuto, toccare «Help».

> Premere sul display la casella per la quale si desidera vedere ulteriori informazioni.

### 4.5 Con «clr» annullare tutte le modifiche

Tutte le modifiche ai modelli possono essere riportate alle impostazioni di base. Questo non vale per i modelli memorizzati che sono stati salvati nella propria memoria e per le funzioni di monitoraggio.



> Toccare leggermente «Cancellare le impostazioni».

## 5 Cucito creativo

### 5.1 Panoramica Menu Cucito

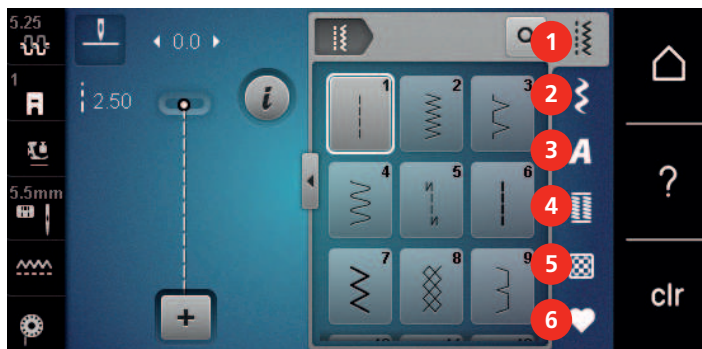

- |   |                    |   |                     |
|---|--------------------|---|---------------------|
| 1 | «Punti utili»      | 4 | «Asole»             |
| 2 | «Punti decorativi» | 5 | «Punti quilt»       |
| 3 | «Alfabeti»         | 6 | «Memoria personale» |

#### Selezione del punto

- > Selezionare un punto, un alfabeto oppure un'asola.
- > Per visualizzare altri modelli di punti, scorrere verso l'alto nell'area dei punti di utilità, degli alfabeti o delle asole.
- > Per ingrandire la vista, toccare «Aumentare/ridurre la finestra» (1).

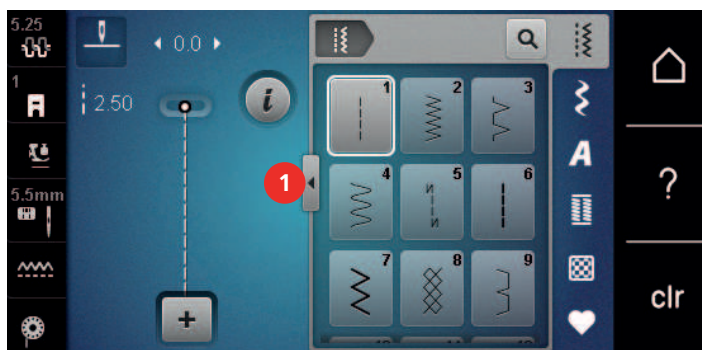

- > Per ridurre la vista, toccare nuovamente «Aumentare/ridurre la finestra».
- > Per selezionare il motivo inserendo il numero del motivo, premere «Selezionare il motivo mediante il numero».



### 5.2 Regolare la velocità

Il cursore permette la regolazione graduale della velocità del cucito.

- > Spostare il cursore verso sinistra per aumentare la velocità di cucito.
- > Spostare il cursore verso destra per aumentare la velocità di cucito.

### 5.3 Impostare la tensione del filo superiore

La regolazione base della tensione del filo superiore avviene automaticamente con la selezione del ricamo.

La tensione del filo superiore viene impostata in modo ottimale nella fabbrica BERNINA e ogni macchina viene campionata. Per la campionatura è utilizzato come filo superiore e inferiore il filo Metrosene/Seralon dello spessore 100/2 (Mettler).

L'utilizzo di altri filati per cucire e ricamare può alterare la formazione del punto. Ciò può rendere necessario la regolazione individuale della tensione del filo per adattarla al materiale ed al punto selezionato.

Più è alta l'impostazione della tensione del filo superiore, più teso è il filo superiore e il filo inferiore appare sul diritto della stoffa. Riducendo la tensione superiore, il filo superiore è meno teso e il filo inferiore entra meno nella stoffa.

La modifica della tensione superiore si riflette sul punto selezionato. La modifica permanente alla tensione del filo superiore per la modalità cucito può essere effettuata nel programma Setup. (vedi a pagina 44)

Presupposizione:

- Nel programma Setup è modificata la tensione del filo superiore.



- > Toccare leggermente «Tensione del filo superiore».
- > Regolare la tensione del filo superiore.



- > Toccare la casella bordata di giallo a destra per ripristinare le modifiche all'impostazione standard.
- > Per ripristinare le modifiche all'impostazione standard nel «Programma Setup», toccare leggermente la casella bordata di giallo a sinistra.

## 5.4 Modificare un motivo

### Modificare la larghezza del punto

- > Per ridurre la larghezza del punto ruotare la «manopola multi-funzione superiore» a sinistra.
- > Per aumentare la larghezza del punto ruotare la «manopola multi-funzione superiore» a destra.
- > Per richiamare ulteriori possibilità di impostazione, premere «Larghezza punto» (1).

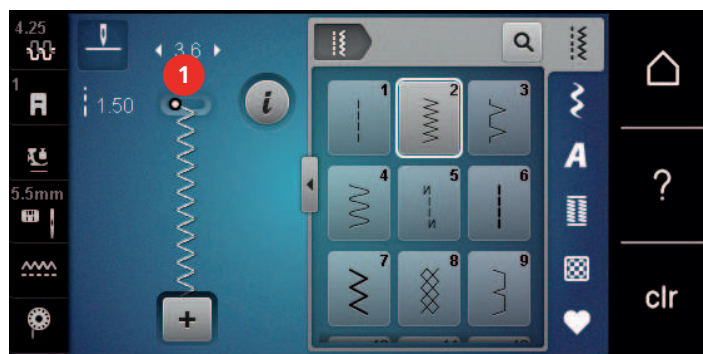

### Modificare la lunghezza del punto

- > Per ridurre la lunghezza del punto ruotare la «manopola multi-funzione inferiore» a sinistra.
- > Per aumentare la lunghezza del punto ruotare la «manopola multi-funzione inferiore» a destra.

- > Per richiamare ulteriori possibilità di impostazione, premere «Lunghezza punto» (1).

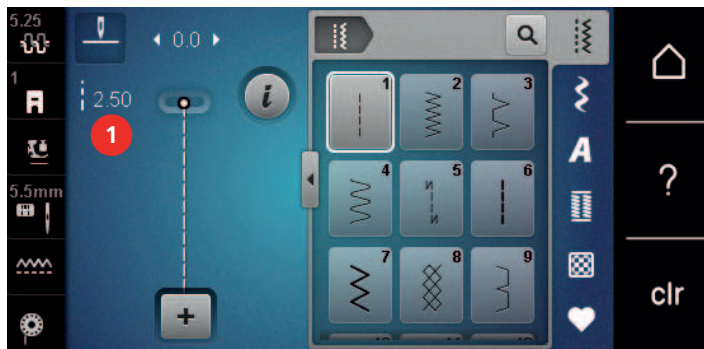

## Correggere il bilanciamento

L'utilizzo di stoffe, filati e stabilizzatori diversi può alterare talmente la formazione dei punti programmati, che la macchina non li esegue correttamente. Il bilanciamento elettronico consente di correggere questi difetti e di adattare in maniera ottimale il motivo al materiale utilizzato.

- > Selezionare un punto o alfabeto.
- > Cucire il motivo.
- > Toccare leggermente «Dialogo i».



- > Toccare leggermente «Bilanciamento».
  - Sul display appare l'anteprima del punto.

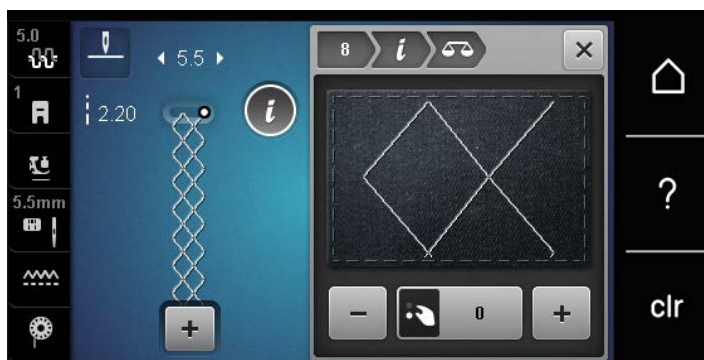

- > Ruotare la «manopola multi-funzione inferiore» per correggere la direzione verticale del motivo, finché la raffigurazione del punto sul display corrisponde al risultato cucito del punto sulla stoffa.
- > Le modifiche del bilanciamento possono essere salvate per ogni punto nella «Memoria personale».
- > Le impostazioni modificate del bilanciamento rimangono valide solo fino a quando non viene premuto il tasto «Cancellare le impostazioni» o spenta la macchina.



## Ripetizione del motivo

I punti possono essere ripetuti fino a 9 volte.

- > Selezionare un punto o alfabeto.
- > Toccare leggermente «Dialogo i».



- > Per cucire 1x il punto, toccare leggermente «Ripetizione del modello» 1x.
- > Per ripetere fino a 9x il punto, toccare leggermente «Ripetizione del modello» da 2 a 9x.
- > Per disattivare la ripetizione del punto, toccare a lungo «Ripetizione del modello».

## Effetto specchio



- > Selezionare un punto o alfabeto.
- > Toccare leggermente «Dialogo i».



- > Per ottenere il motivo specchiato da sinistra a destra, premere «Effetto specchio orizzontale».



- > Per ottenere il motivo specchiato in direzione della cucitura, premere «Effetto specchio verticale».

## Cucire indietro

- > Selezionare un motivo o un alfabeto.
- > Per passare immediatamente alla cucitura indietro quando si preme il pulsante «Cucire indietro», impostare l'arresto dell'ago verso il basso (permanente).
- > Per cucire un altro punto in avanti prima di passare alla cucitura indietro, impostare la posizione dell'ago verso l'alto (permanente).



- > Premere e tenere premuto il pulsante «Cucire indietro».

## Cucito indietro permanente



- > Selezionare un punto o alfabeto.
- > Toccare leggermente «Dialogo i».



- > Per cucire indietro in modo permanente, premere «Cucire indietro permanente».
  - La macchina cuce all'indietro finché non si preme brevemente il tasto «Cucire indietro permanente».

## 5.5 Programmare i punti

### Panoramica modalità combinazioni



- |   |                       |   |  |
|---|-----------------------|---|--|
| 1 | «Larghezza del punto» | 3 | «Modalità combinazioni/Modalità singola»       |
| 2 | «Lunghezza punto»     | 4 | Motivo singolo all'interno di una combinazione |

### Creare una combinazione di motivi

La modalità combinazioni consente di combinare motivi e lettere a piacere. La possibilità di combinare le lettere degli alfabeti, permette di creare anche delle scritte, p.es. BERNINA.



- > Toccare leggermente «Modalità combinazioni/Modalità singola».

> Selezionare i motivi desiderati.



> Per tornare alla modalità singola, toccare di nuovo «Modalità combinazioni/Modalità singola».

### Memorizzare una combinazione di motivi

Per poter riutilizzare le combinazioni di motivi create individualmente, queste possono essere salvate nell'archivio «Memoria personale».

Presupposizione:

- Una combinazione di motivi è stata creata.



> Toccare leggermente «Memoria personale».



> Toccare leggermente «Salvare il motivo del punto».



> Per salvare la combinazione di motivi, premere «Confermare».

### Caricare la combinazione di motivi



> Toccare leggermente «Modalità combinazioni/Modalità singola».



> Toccare leggermente «Memoria personale».



> Toccare leggermente «Caricare la combinazione di motivi».  
> Selezionare una combinazione di motivi.

### Sovrascrivere la combinazione di motivi

Presupposizione:

- Una combinazione di motivi è stata creata.



> Toccare leggermente «Memoria personale».



> Toccare leggermente «Salvare il motivo del punto».  
> Selezionare la combinazione di motivi che deve essere sovrascritta.



> Per sovrascrivere la combinazione di motivi, premere «Confermare».



### Cancellare la combinazione di motivi

Presupposizione:

- Una combinazione di motivi è stata creata.



> Toccare leggermente «Dialogo i».

-  > Toccare leggermente «Modificare l'intera combinazione».
-  > Toccare leggermente «Cancellare».
-  > Toccare leggermente «Confermare».

## Modificare un punto singolo

Presupposizione:

- Una combinazione di motivi è stata creata.
- > Per selezionare un singolo motivo, toccare la posizione desiderata (1) nella combinazione di motivi.





-  > Per modificare il singolo motivo, toccare «Dialogo i».

## Cancellare un motivo singolo

Presupposizione:

- Una combinazione di motivi è stata creata.
- > Toccare il motivo desiderato (1) nella combinazione di motivi.



-  > Toccare leggermente «Dialogo i».
-  > Toccare leggermente «Cancellare».

## Inserire un motivo singolo

Il punto nuovo viene inserito sempre sotto il punto selezionato.

Presupposizione:

- Una combinazione di motivi è stata creata.

- > Per selezionare un singolo motivo, toccare la posizione desiderata (1) nella combinazione di motivi.



- > Selezionare un nuovo motivo.

### Specchiare una combinazione di motivi

Presupposizione:

- Una combinazione di motivi è stata creata.



- > Toccare leggermente «Dialogo i».



- > Toccare leggermente «Modificare l'intera combinazione».



- > Per ottenere il motivo specchiato orizzontalmente dell'intera combinazione di motivi da sinistra a destra, premere «Effetto specchio orizzontale».
- > Per ripristinare le modifiche all'impostazione predefinita, premere nuovamente «Effetto specchio orizzontale».

### Saldare i motivi di una combinazione

Presupposizione:

- Una combinazione di motivi è stata creata.

- > Selezionare nella combinazione di motivi la posizione desiderata in cui si intende fermare il punto.



- > Toccare leggermente «Dialogo i».



- > Toccare leggermente «Modificare la combinazione nella posizione del cursore».



- > Toccare leggermente «Punti di fermatura».
  - Ogni singolo punto della combinazione può essere fermato all'inizio o alla fine.

### Ripetizione del motivo

Presupposizione:

- Una combinazione di motivi è stata creata.



- > Toccare leggermente «Dialogo i».



- > Toccare leggermente «Modificare l'intera combinazione».



- > Per ripetere la combinazione di motivi, toccare 1 volta «Ripetizione del modello».
- > Per ripetere la combinazione di motivi fino a 9 volte, toccare nuovamente «Ripetizione del modello».
- > Per disattivare la ripetizione del motivo, toccare a lungo «Ripetizione del modello» o premere «Cancellare le impostazioni».



## 5.6 Gestione del punto

### Salvare motivi nella memoria personale

Nella cartella «Memoria personale» può essere salvato qualsiasi motivo, anche quelli modificati individualmente.

- > Selezionare un motivo, un alfabeto oppure un'asola.
- > Fare le modifiche desiderate.
- > Toccare leggermente «Memoria personale».



- > Toccare leggermente «Salvare il motivo del punto».
- > Selezionare la cartella in cui deve essere salvato il motivo.



- > Toccare leggermente «Confermare».

### Sovrascrivere motivi nella memoria

Presupposizione:

- Il punto è salvato nella memoria personale.
- > Selezionare un motivo, un alfabeto oppure un'asola.
- > Fare le modifiche desiderate.
- > Toccare leggermente «Memoria personale».



- > Toccare leggermente «Salvare il motivo del punto».
- > Selezionare la cartella in cui è stato salvato il motivo da sovrascrivere.
- > Selezionare il punto da sovrascrivere.



- > Toccare leggermente «Confermare».

### Aprire un motivo dalla memoria personale

Presupposizione:

- Il punto è salvato nella memoria personale.
- > Toccare leggermente «Memoria personale».



- > Toccare leggermente «Caricare il motivo».
- > Selezionare la cartella che contiene il motivo.
- > Selezionare il motivo.

### Cancellare un punto salvato

Presupposizione:

- Il punto è salvato nella memoria personale.
- > Toccare leggermente «Memoria personale».



- > Toccare leggermente «Cancellare».
- > Selezionare la cartella che contiene il motivo.
- > Selezionare il motivo.



- > Per caricare il motivo premere «Confermare».

## 5.7 Fermapunto

### Saldare la cucitura con il pulsante «Fermapunto»



- > Premere il tasto «Fermare con punti» prima di iniziare a cucire.
  - Il motivo di ricamo/la combinazione di motivi viene realizzata all'inizio della cucitura.
- > Premere il tasto «Fermare con punti» durante la cucitura.
  - La macchina si ferma automaticamente e cuce.

## 5.8 Compensare dislivelli del materiale

Passando sopra uno spessore alto, la soletta del piedino si inclina e le griffe del trasporto non possono afferrare la stoffa. Il cucito non risulta perfetto.

- > Per compensare il dislivello, posizionare da dietro 1 – 3 piastrine compensatrici sotto il piedino, molto vicino all'ago.

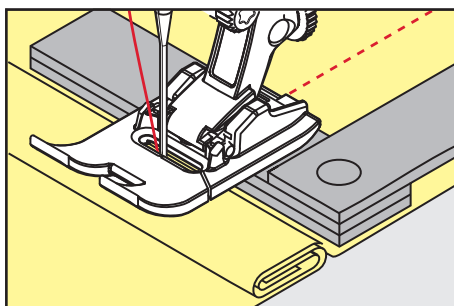

- Il piedino appoggia orizzontalmente sul cucito.
- > Per compensare il dislivello, posizionare da davanti 1 – 3 piastrine sotto il piedino, molto vicino all'ago.

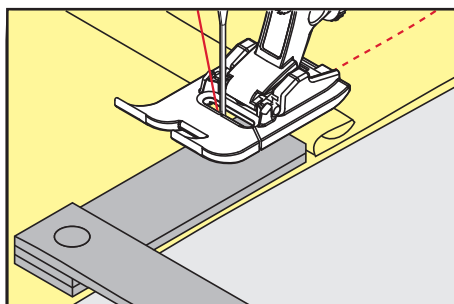

- Il piedino appoggia orizzontalmente sul cucito.
- > Cucire, finché il piedino ha superato completamente il dislivello.
- > Rimuovere le piastrine compensatrici.

## 5.9 Cucire angoli

Il trasporto durante la cucitura di angoli del tessuto è insufficiente, perché solo una piccola parte del progetto di cucito si trova realmente sulla griffa. Con l'aiuto della compensazione dell'altezza è possibile trasportare il tessuto in modo uniforme.

- > Una volta raggiunto l'angolo del tessuto, interrompere il processo di cucito con l'ago posizionato in basso.
- > Alzare il piedino.
- > Girare il tessuto e posizionarlo come desiderato.
- > Spingere 1 – 3 piastrine di compensazione in altezza sul lato destro del piedino finché aderiscono al progetto di cucito.







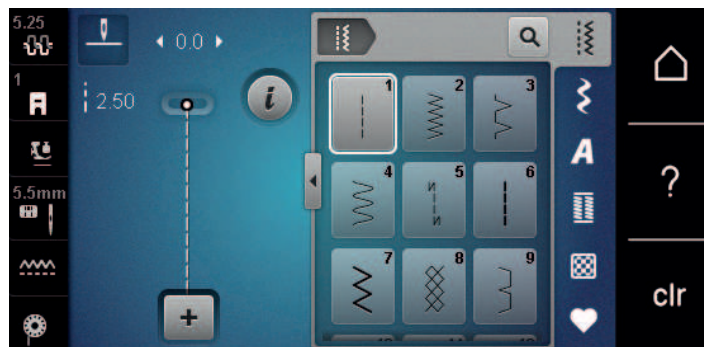



## 6 Punti utili

### 6.1 Panoramica punti utili



Punti	Numero del punto	Nome	Descrizione
	1	Punto diritto	Per cucire, impunturare o imbastire.
	2	Zigzag	Per rifilare i bordi, cucire cuciture elastiche, inserti di pizzo e fasce elastiche.
	3	Punto vari-overlock	Per rifinire bordi, cucire e rifinire stoffe elasticizzate in una sola operazione.
	4	Punto serpentino	Per imbottire e rafforzare bordi o attaccare pizzi e elastici
	5	Programma di cucito	Per la cucitura automatica all'inizio del filo con punti avanti e indietro.
	6	Punto diritto triplo	Per la cucitura rinforzata su stoffe pesanti e effetti decorativi.
	7	Punto zigzag triplo	Per la cucitura duratura su stoffe resistenti, bordi a vista e cuciture decorative.
	8	Punto nido d'ape	Per stoffe elasticizzate e bordi, anche con fili elastici.
	9	Punto invisibile	Per orli invisibili sulla maggior parte delle stoffe e per orli a conchiglia su jersey leggero e stoffe sottili.
	10	Punto overlock doppio	Per cucire e rifinire stoffe elasticizzate in una sola operazione.
	11	Punto superelastico	Cuciture aperte molto elastiche.
	12	Punto increspato	Per increspature con fili elasticizzati e per cuciture di collegamento piatte su stoffe medio pesanti.

Punti	Numero del punto	Nome	Descrizione
	13	Punto overlock elasticizzato	Per cucire e rifinire stoffe elasticizzate in una sola operazione e per cuciture di collegamento piatte.
	14	Punto maglia	Per orli e cuciture a vista di biancheria e golf e per rammendare il tessuto a maglia.
	15	Punto universale	Per cuciture di collegamento piatte, orli a vista e cuciture decorative su stoffe resistenti come feltro e pelle e per attaccare elastici.
	16	Punto zigzag cucito	Per rifinire e rinforzare bordi, per attaccare elastici e per cuciture decorative.
	17	Punto lycra	Per cuciture di collegamento piatte, orli a vista sulla lycra e per eseguire cuciture in corsetteria.
	18	Punto stretch	Per cuciture e orli elastici su stoffe tessute e ricamate.
	19	Punto overlock rinforzato	Per cuciture overlock o cuciture di collegamento piatte su maglia medio pesante e spugna.
	20	Punto overlock per maglia	Per cuciture e orli elastici su stoffe tessute e ricamate, per cucire e rifinire.
	22	Programma di rammendo, semplice	Per il rammendo automatico su stoffe da fini a resistenti.
	23	Programma di rammendo, rinforzato	Per il rammendo automatico su materiali resistenti.
	24	Travetta programmata	Per rinforzare aperture delle tasche, travette asole e per attaccare passanti.
	25	Travetta programmata	Per rinforzare le aperture delle tasche, attaccare passanti e fissare le estremità delle cuciture.
	26	Rinforzo sartoriale, grande	Per rinforzare aperture delle tasche, cerniere e spacchi su stoffe da medio pesanti a spesse.
	29	Orlo invisibile stretto	Per orli invisibili e orli a conchiglia su stoffe leggere, fini e morbide.
	30	Punto imbastitura manuale	Per lavori in cui si desidera una considerevole lunghezza del punto.

Punti	Numero del punto	Nome	Descrizione
	32	Punto diritto singolo	Per 1 punto diritto come punto di collegamento in una combinazione.
	33	Tre punti diritti singoli	Per 3 punti diritti singoli come punti di collegamento in una combinazione.

## 6.2 Cucitura con il punto diritto

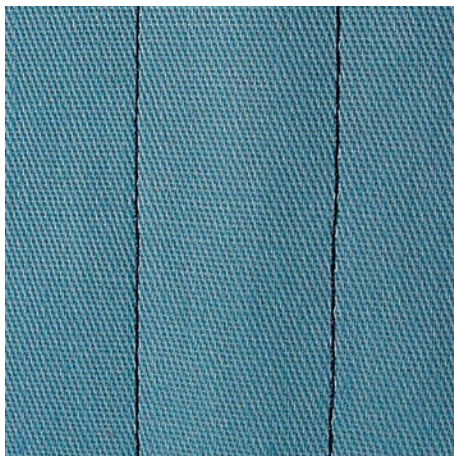

Adattare la lunghezza del punto al progetto, p.es. punti allungati per jeans (ca. 3 – 4 mm), punti corti per stoffe leggere (ca. 2 – 2,5 mm). Adattare la lunghezza del punto al filo, p.es. punti allungati per impunturare con filo pesante (ca. 3 – 5 mm).

Presupposizione:

- Il Piedino universale per trasporto indietro #1 è montato.



- > Toccare leggermente «Punti utili».
- > Selezionare Punto diritto n. 1.

## 6.3 Programma punto diritto con fermatura automatica

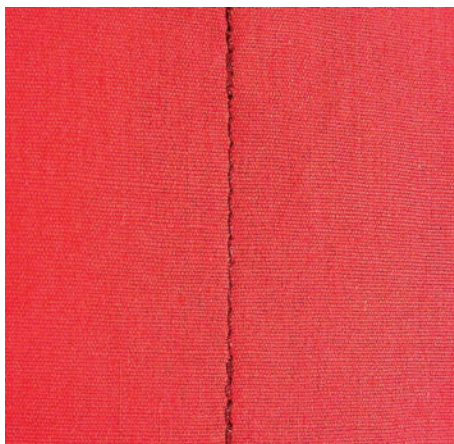

6 punti cuciti automaticamente in avanti ed indietro garantiscono la fermatura uniforme della cucitura.

Presupposizione:

- Il Piedino universale per trasporto indietro #1 è montato.



- > Toccare leggermente «Punti utili».
- > Selezionare Programma di cucito n. 5.
- > Premere il pedale.
  - La macchina esegue automaticamente i punti di fermatura iniziale.
- > Eseguire la cucitura nella lunghezza desiderata.
- U > Premere il tasto «Cucire indietro».
  - La macchina esegue automaticamente i punti di fermatura e si arresta alla fine.

## 6.4 Inserire la cerniera

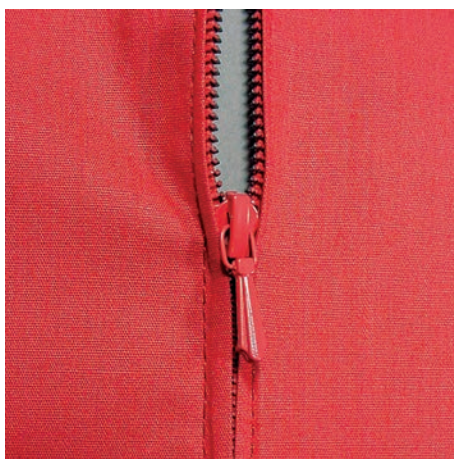

Delle volte il trasporto della stoffa risulta difficile all'inizio della cucitura, perciò si consiglia di tenere bene le estremità dei fili all'inizio oppure di tirare il lavoro per alcuni punti leggermente indietro, o di cucire all'inizio 1 – 2 cm indietro.



- > Montare il Piedino universale per trasporto indietro #1.
- > Toccare leggermente «Punti utili».
- > Selezionare Punto diritto n. 1.
- > Chiudere la cucitura fino all'inizio della cerniera.
- > Saldare la cucitura.
- > Imbastire l'apertura della cerniera con punti lunghi.
- > Rifinire i margini.
- > Stirare la cucitura aperta.
- > Aprire l'apertura per la cerniera.
- > Imbastire la cerniera e imbastire la cerniera sotto la stoffa in modo, che i bordi piegati della stoffa si incontrano sopra il centro della cerniera.
- > Aprire la cerniera di alcuni centimetri.
- > Montare il Piedino per cerniere #4.
- > Spostare l'ago verso destra.
- > Per alzare il piedino e per posizionare il lavoro, usare la ginocchiera alzapiedino.
- > Iniziare a cucire in alto a sinistra.
- > Guidare il piedino in modo che l'ago penetri lungo la fila dei denti della cerniera.
- > Fermarsi prima del cursore della cerniera con l'ago abbassato.
- > Alzare il piedino.
- > Chiudere la cerniera.
- > Continuare a cucire e fermarsi con l'ago abbassato prima della fine della fessura.
- > Alzare il piedino e girare il lavoro.
- > Cucire fino all'altro lato della cerniera e fermare la macchina con l'ago abbassato.
- > Alzare il piedino e girare il lavoro.

- > Cucire il secondo lato dal basso verso l'alto.

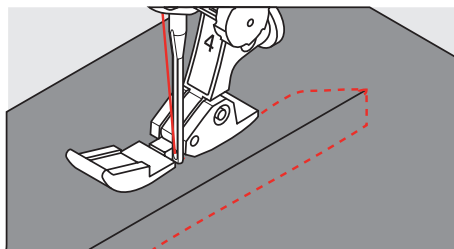

## 6.5 Cucire entrambi i lati della cerniera

Per tessuti a pelo alto, ad es. velluto, si consiglia di cucire la cerniera su entrambi i lati dal basso verso l'alto.



Per materiali pesanti di tessitura molto fitta, si consiglia di utilizzare un ago n. 90 – 100 per ottenere punti più regolari.



- > Montare il Piedino universale per trasporto indietro #1.
- > Toccare leggermente «Punti utili».
- > Selezionare Punto diritto n. 1.
- > Chiudere la cucitura fino all'inizio della cerniera.
- > Saldare la cucitura.
- > Imbastire l'apertura della cerniera con punti lunghi.
- > Rifinire i margini.
- > Stirare la cucitura aperta.
- > Aprire l'apertura per la cerniera.
- > Imbastire la cerniera, imbastire la cerniera sotto la stoffa in modo, che i bordi piegati della stoffa si incontrino sopra il centro della cerniera.
- > Montare il Piedino per cerniere #4.
- > Spostare l'ago verso destra.
- > Per alzare il piedino e per posizionare il lavoro, usare la ginocchiera alzapiedino.
- > Iniziare a cucire al centro della cucitura alla fine della cerniera.
- > Cucire orizzontalmente fino alla fila dei denti della cerniera.
- > Cucire il primo lato (1) dal basso verso l'alto.
- > Fermarsi prima del cursore della cerniera con l'ago abbassato.
- > Alzare il piedino.
- > Aprire la cerniera fino a dietro il piedino.
- > Abbassare il piedino e continuare a cucire.
- > Spostare verso sinistra la posizione dell'ago.
- > Cucire il secondo lato (2) della cerniera, dal basso verso l'alto.

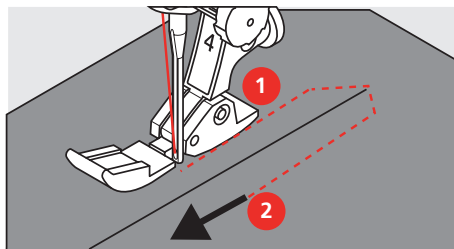



## 6.6 Punto diritto triplo

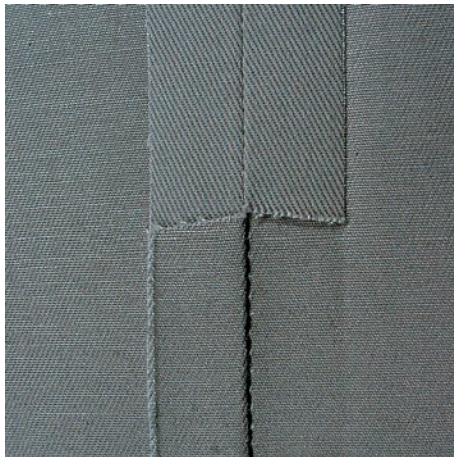

Il Punto diritto triplo è particolarmente adatto per cuciture resistenti su tessuti duri e spessi come jeans e velluto a coste. In caso di tessuti duri e spessi si raccomanda di montare il Piedino per jeans #8. Questo piedino rende molto facile la lavorazione di jeans e tela. Allungare il punto per eseguire delle impunture decorative.

- > Montare il Piedino universale per trasporto indietro #1.
- > Toccare leggermente «Punti utili».
- > Selezionare Punto diritto triplo n. 6.



## 6.7 Punto zigzag triplo

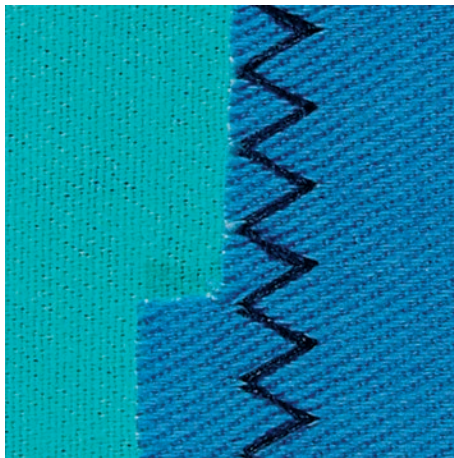

Per tessuti spessi, in particolare denim, tela, tende da sole. Per orli che sono esposti a lavaggi frequenti. Rifinire prima il margine della stoffa.

- > Montare il Piedino universale per trasporto indietro #1.
- > Toccare leggermente «Punti utili».
- > Selezionare Punto zigzag triplo n. 7.



## 6.8 Rammendo manuale

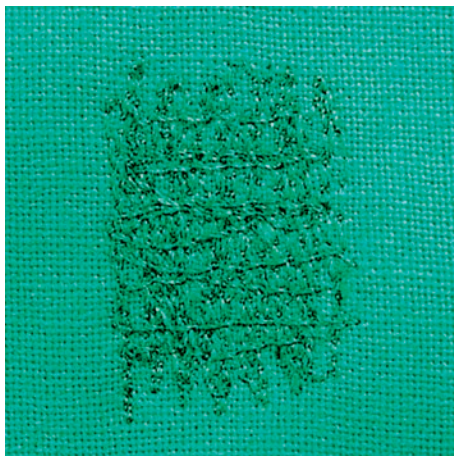

Perappare fori o punti sottili in qualsiasi tessuto.

Se il filo è sopra, ne risulterà un'antiestetica formazione del punto, quindi guidare il lavoro più lentamente. Se si formano nodi sul retro del tessuto, guidare il lavoro più velocemente. Se il filo si rompe, assicuratevi di guidare il lavoro con maggiore regolarità.

- > Montare il Piedino per rammendo #9.
- > Toccare leggermente «Punti utili».
- > Selezionare Punto diritto n. 1.
- > Abbassare le griffe del trasporto.
- > Montare il piano supplementare.
- > Tendere il lavoro nel cerchietto per rammendo (accessorio speciale).
  - La parte da rammendere rimane tesa, la stoffa non si increspa/deforma.
- > Cucire da sinistra a destra e guidare il lavoro manualmente in modo uniforme, senza una forte pressione.
- > Eseguire cambiamenti di direzione con movimenti arrotondati per evitare la formazione di buchi o che il filo si strappi.
- > Per distribuire meglio il filo nel tessuto, cucire bordi irregolarmente lunghi.

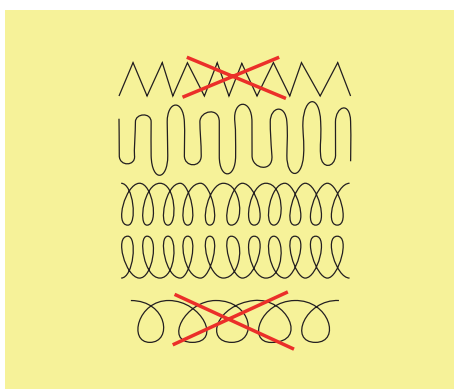

- > Tendere i primi fili non troppo fitti, cucire oltre il limite della zona danneggiata.



## 6.9 Rammendo automatico, semplice

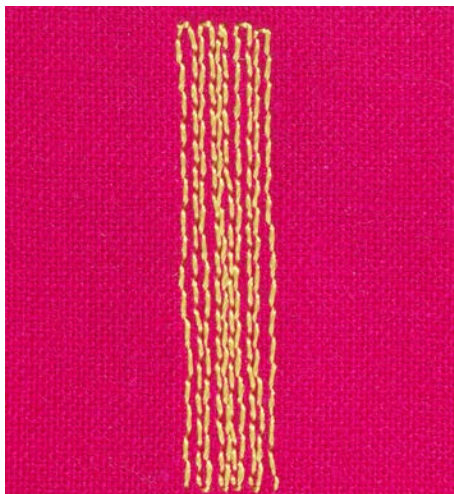

Programma di rammendo, semplice n. 22 è adatto soprattutto per rammendare rapidamente punti sottili o strappi. Si consiglia di rinforzare la parte consumata o lo strappo con una stoffa sottile o con uno stabilizzatore adesivo. Programma di rammendo, semplice n. 22 sostituisce i fili verticali in tutti i tessuti. Deformazioni oblique possono essere corrette con il bilanciamento.

- > Montare il Piedino universale per trasporto indietro #1 o il Asolatore a slitta #3A (accessorio speciale).
- > Toccare leggermente «Punti utili».
- > Selezionare Programma di rammendo, semplice n. 22.
- > Tendere i tessuti leggeri nel telaio ad anello (accessorio opzionale).
  - La parte da rammendare rimane tesa, la stoffa non si increspa/deforma.
- > Il rammendo inizia in alto a sinistra.
- > Cucire la prima lunghezza.
- > Arrestare la macchina.
- U > Toccare leggermente «Cucire indietro».
  - La lunghezza è programmata.
- > Completare il programma di rammendo.
  - La macchina si ferma automaticamente.

## 6.10 Rammendo automatico rinforzato

**ATTENZIONE! Questo programma funziona solo con l'asolatore a slitta #3A, disponibile in alcuni mercati solo come accessorio a richiesta presso i rivenditori BERNINA.**



Il programma di rammendo rinforzato n. 23 è adatto soprattutto per rammendare rapidamente punti sottili o strappi. Il programma di rammendo rinforzato n. 23 sostituisce i fili verticali in tutti i tessuti.



Se il rammendo non copre tutta la zona danneggiata, si consiglia di spostare la stoffa e ripetere il rammendo. La lunghezza è programmata e può essere ripetuta infinite volte.



- > Montare il Asolatore a slitta #3A.
- > Toccare leggermente «Punti utili».
- > Selezionare Programma di rammendo, rinforzato n. 23.
- > Tendere materiali leggeri nel telaio ad anello (accessorio opzionale).
  - La parte da rammendare rimane tesa, la stoffa non si increspa/deforma.
- > Il rammendo inizia in alto a sinistra.
- > Cucire la prima lunghezza.
- > Arrestare la macchina.



- > Premere il tasto «Cucire indietro».
  - La lunghezza del rammendo è programmata.
- > Completare il programma di rammendo.
  - La macchina si ferma automaticamente.

## 6.11 Rifinitura bordi



Zigzag n. 2 è adatto per tutti i tipi di stoffa. Può però anche essere utilizzato per cuciture elastiche e per lavori decorativi. Per stoffe leggere si consiglia l'uso di filo per rammendo.

Presupposizione:

- Il bordo della stoffa è piatto e non si arrotola.



- > Montare il Piedino universale per trasporto indietro #1.
- > Toccare leggermente «Punti utili».
- > Selezionare Zigzag n. 2.
- > Non regolare il punto troppo largo e troppo lungo.
- > Guidare il bordo della stoffa al centro del piedino, affinché l'ago cucia da una parte sul tessuto, dall'altra parte nel vuoto.

## 6.12 Punto overlock doppio



Il punto overlock doppio è adatto per maglia rada e per cuciture orizzontali su maglia e felpa. Per maglia usare un nuovo ago Jersey con punta sferica, per non danneggiare le maglie fini. Per cucire tessuti elastici si può usare un ago elastico.

- > Montare il Piedino universale per trasporto indietro #1 o il Piedino per overlock #2.
- > Toccare leggermente «Punti utili».
- > Selezionare Punto overlock doppio n. 10.



## 6.13 Impuntura stretta dei bordi

- > Montare il Piedino per punto invisibile #5 o il Piedino per bordi stretti #10.
- > Toccare leggermente «Punti utili».
- > Selezionare Punto diritto n. 1.
- > Posizionare il bordo della stoffa sul lato sinistro della guida del piedino.
- > Selezionare con la posizione dell'ago a sinistra la distanza dal bordo desiderata.

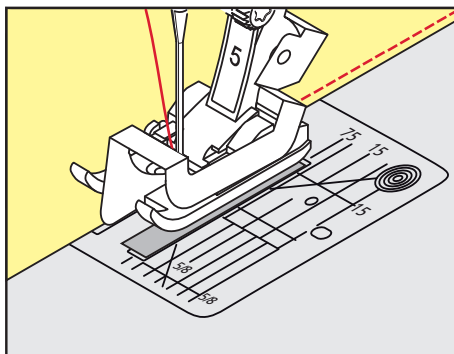

## 6.14 Impuntura larga dei bordi

- > Montare il Piedino universale per trasporto indietro #1.
- > Toccare leggermente «Punti utili».
- > Selezionare Punto diritto n. 1.
- > Guidare il bordo della stoffa lungo il piedino o lungo le marcature 1 – 2,5 cm.



- > Selezionare con la posizione dell'ago la distanza dal bordo desiderata.

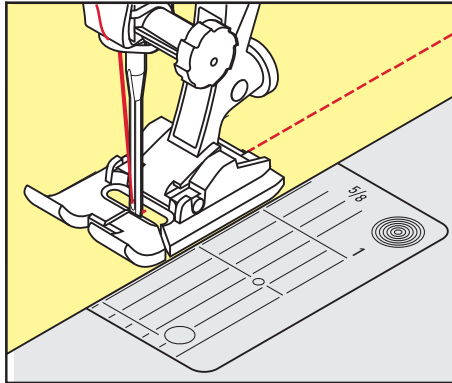

## 6.15 Impunturare bordi con il righello (accessorio opzionale)

Per realizzare cuciture parallele con distanze larghe, guidare il righello guidabordi (accessorio opzionale) lungo una cucitura precedente.

- > Montare il Piedino universale per trasporto indietro #1.
- > Toccare leggermente «Punti utili».
- > Selezionare Punto diritto n. 1.
- > Allentare la vite sul retro del piedino.
- > Inserire il righello guidabordi nel foro del piedino.
- > Trovare la larghezza desiderata.
- > Stringere la vite.
- > Guidare il righello guidabordi lungo il bordo della stoffa.

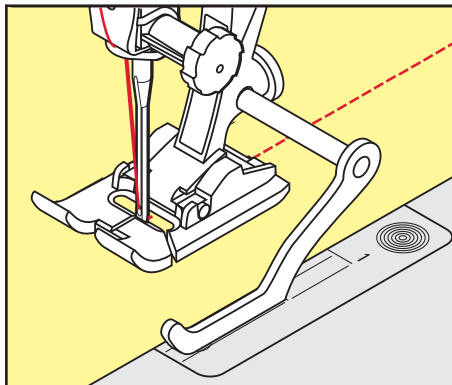

## 6.16 Cucire la piega dell'orlo

Se si utilizza il Piedino per punto invisibile #5, si consiglia di spostare l'ago all'estrema destra o all'estrema sinistra. Con il Piedino universale per trasporto indietro #1 e il Piedino per bordi stretti #10 sono possibili tutte le posizioni dell'ago.

- > Montare il Piedino per punto invisibile #5 o il Piedino universale per trasporto indietro #1 o il Piedino per bordi stretti #10.
- > Toccare leggermente «Punti utili».
- > Selezionare Punto diritto n. 1.
- > Posizionare la piega del bordo lungo la guida del piedino per punto invisibile.

- > Selezionare la posizione dell'ago a destra per cucire sulla parte superiore della piega.

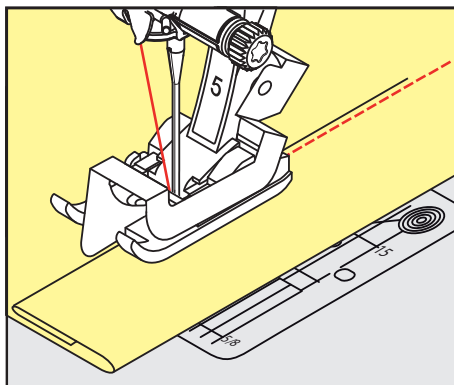

### 6.17 Orlo invisibile

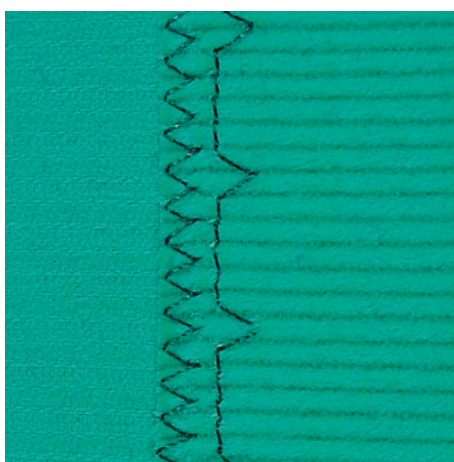

Per orli invisibili su stoffe medio-pesanti e pesanti di cotone, lana e fibre miste.

Presupposizione:

- i bordi della stoffa sono puliti.
- > Montare il Piedino per punto invisibile #5.
- > Toccare leggermente «Punti utili».
- > Selezionare Punto invisibile n. 9.
- > Piegare il tessuto in modo, che il bordo rifinito si trovi sul lato destro (illustrazione).
- > Posizionare il lavoro sotto il piedino, il bordo piegato scorre lungo la guida del piedino.
- > Guidare la piega in modo regolare lungo la guida del piedino per ottenere punti con la stessa larghezza.
  - Assicurarsi che l'ago fori solo la piega.
- > Dopo circa 10 cm (ca. 3.93 inch) controllare l'orlo sul dritto e sul rovescio e adattare eventualmente la larghezza del punto.

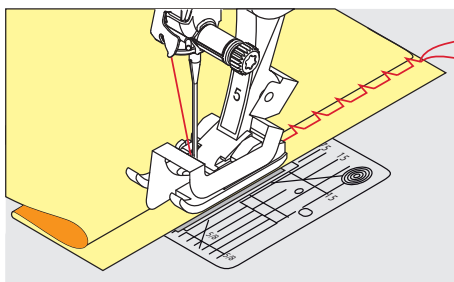



## 6.18 Orlo a vista



L'orlo a vista è adatto per orli elastici su maglia di cotone, lana, fibre sintetiche e fibre miste.

- > Montare il Piedino universale per trasporto indietro #1.
- > Toccare leggermente «Punti utili».
- > Selezionare Punto maglia n. 14.
- > Piegare l'orlo, fissarlo con degli spilli oppure imbastirlo.
- > Eventualmente allentare la pressione del piedino.
- > Cucire l'orlo dal diritto alla profondità desiderata.
- > Tagliare la stoffa residua sul rovescio.

## 6.19 Cucitura piatta di giunzione

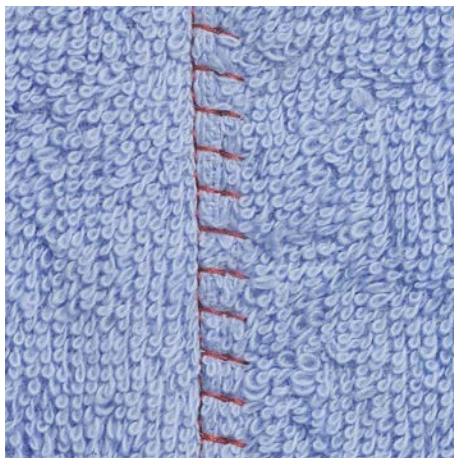

La cucitura piatta di giunzione è ideale per materiali voluminosi o pesanti, come spugna, feltro o pelle.

- > Montare il Piedino universale per trasporto indietro #1.
- > Toccare leggermente «Punti utili».
- > Selezionare Punto overlock elasticizzato n. 13.
- > Sovrapporre i bordi della stoffa.
- > Cucire lungo il bordo del tessuto.
- > Per ottenere una cucitura molto piatta e stabile, accertarsi che l'ago perfori il tessuto inferiore, andando oltre il margine del tessuto superiore.

## 6.20 Punto imbastitura

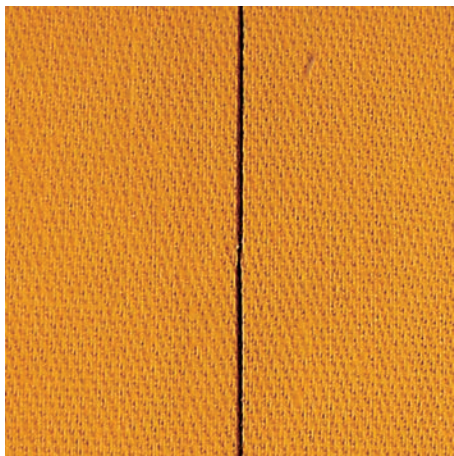

Per le imbastiture si consiglia di utilizzare del filo da rammendo sottile. Questo filo è più facile da eliminare. Il punto per imbastire è ideale per lavorazioni, che richiedono punti molto lunghi.

- > Montare il Piedino per rammendo #9 (accessorio speciale).
- > Abbassare le griffe del trasporto.
- > Toccare leggermente «Punti utili».
- > Selezionare Punto imbastitura manuale n. 30.
- > Per evitare che i due strati di stoffa si spostino, appuntare gli strati di stoffa orizzontalmente con degli spilli.
- > Tenere fermi i fili e cucire 3 – 4 punti di fermatura all'inizio dell'imbastitura.
- > Cucire un punto e spostare la stoffa indietro ad una distanza, che corrisponde alla lunghezza del punto desiderata.
- > Cucire il prossimo punto.
- > Cucire alla fine dell'imbastitura 3 – 4 punti di fermatura.

## 7 Punti decorativi





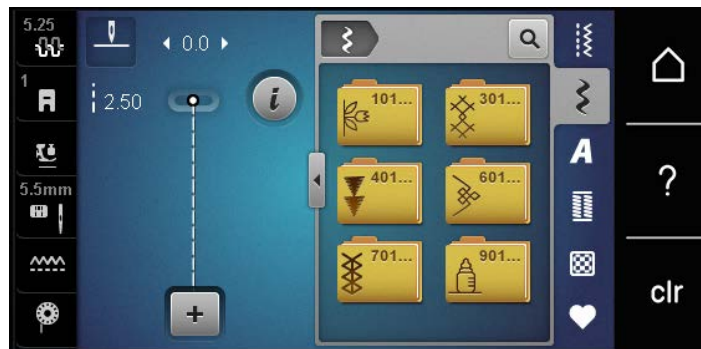

### 7.1 Panoramica dei punti decorativi

A seconda del tipo di tessuto vengono valorizzati di più i punti decorativi più semplici o quelli più elaborati.

- I punti decorativi programmati con semplici punti dritti vengono particolarmente bene su tessuti leggeri, come ad es. il Punto decorativo n. 101.
- I punti decorativi programmati con triplo punto dritto o qualche punto raso sono particolarmente adatti ai tessuti di medio peso, come ad es. il Punto decorativo n. 107.
- I punti decorativi programmati con punti rasi vengono particolarmente bene su tessuti pesanti, come ad es. il Punto decorativo n. 401.

Per ottenere una formazione perfetta del punto, si consiglia di utilizzare la stessa tonalità per il filo superiore e inferiore ed uno stabilizzatore. Per tessuti a pelo alto o pelo lungo utilizzare sul diritto della stoffa uno stabilizzatore idrosolubile, che è facile da rimuovere al termine del lavoro.



Punto decorativo	Categoria	Nome
	Categoria 100	Punti naturali
	Categoria 300	Punti croce
	Categoria 400	Punti satin
	Categoria 600	Punti ornamentali
	Categoria 700	Punti tradizionali
	Categoria 900	Punti bambini

## 7.2 Cucito decorativo con il filo inferiore (Bobbinwork)

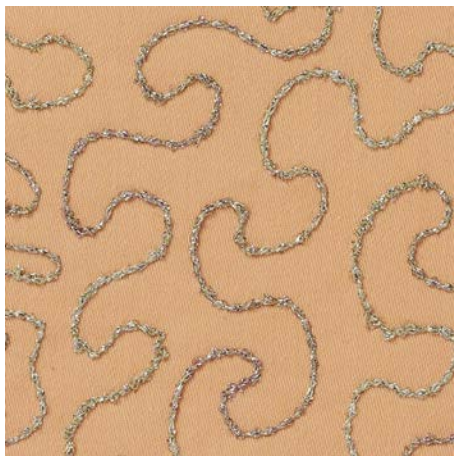

La spolina può essere riempita con diversi filati. Ricamo a mano libera con struttura. Questa tecnica assomiglia al cucito a mano libera, con la differenza che si lavora sul lato **rovescio** della stoffa.

Rinforzare la stoffa con uno stabilizzatore per ricamo. Il motivo può essere disegnato sul rovescio della stoffa. Il motivo può anche essere disegnato sul davanti della stoffa. Le linee possono poi essere ricucite con un punto dritto a mano libera con filo di poliestere, cotone o rayon. Questi punti sono visibili sul rovescio della stoffa e servono come linee ausiliari da seguire con la tecnica «Bobbinwork».

Si consiglia di lavorare a velocità costante e uniformemente sotto l'ago, seguendo le linee del disegno. Eliminare lo stabilizzatore al termine del lavoro.

Fare sempre una prova di cucito e verificare il risultato sul lato diritto della stoffa.

Non tutti i punti decorativi sono adatti per questa tecnica. Buoni risultati danno soprattutto punti decorativi semplici. Evitare punti pieni e punti elaborati.

### ATTENZIONE

#### Capsula non adatta

Danneggiamento della capsula.

> Usare la capsula per bobbinwork (accessorio opzionale).



- > Montare il Piedino aperto per ricamo #20.
- > Toccare leggermente «Punti decorativi».
- > Selezionare un punto decorativo adatto.
- > Per impostare la lunghezza e la larghezza del punto, in modo da ottenere un bel disegno del punto anche quando si cuce con filo spesso, girare il «pulsante multifunzione superiore» e il «pulsante multifunzione inferiore».



- > Per adattare la tensione del filo superiore, premere «Tensione del filo superiore».

### 7.3 Punto croce

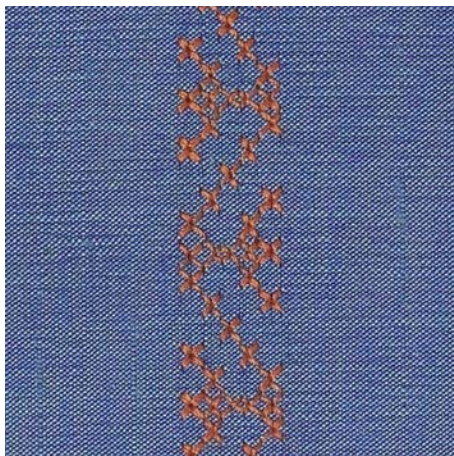

Il ricamo a punto croce è una tecnica tradizionale che rende la scelta dei punti decorativi ancora più ampia. Se si realizzano motivi a punto croce su stoffe con struttura in lino, sembrano ricamati a mano. Realizzando motivi a punto croce con il filo per ricamo, i punti risultano più pieni. I punti croce sono comunemente usati per decorazioni casa, come bordure su abbigliamento e come abbellimento in genere. Poiché ogni successiva fila di punti è orientata sulla prima fila, si raccomanda di cucire la prima fila di punti in una linea retta.

- > Montare il Piedino universale per trasporto indietro #1 o il Piedino aperto per ricamo #20.
- > Selezionare un punto croce della categoria 300 e combinarlo eventualmente con un altro punto.
- > Per cucire una linea retta, effettuare la prima cucitura con l'aiuto del righello o della guida bordo.
- > Cucire la seconda fila accanto alla prima, prendendo come distanza la larghezza del piedino oppure misurando la distanza desiderata con il righello regolabile.

### 7.4 Nervature

#### Nervature

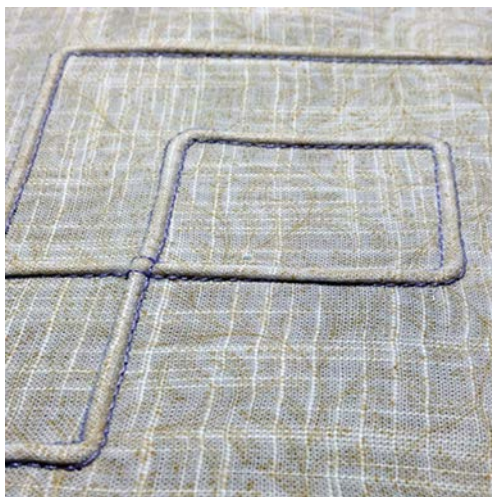

Le nervature sono piccole pieghe, che devono essere cucite prima di tagliare l'indumento o il progetto. Per creare effetti decorativi oppure da usare in combinazione con punti decorativi tradizionali. Questa tecnica può essere notevolmente semplificata dall'uso dei piedini per nervature. Questa tecnica consuma una parte della larghezza della stoffa. Calcolare sempre abbastanza stoffa.

## Panoramica dei piedini per nervature

Piedino per nervature	Numero	Descrizione
	#30 (accessorio opzionale)	3 scanalature Per stoffe pesanti. Con ago doppio 4 mm
	#31 (accessorio opzionale)	5 scanalature Per stoffe pesanti e medio-pesanti. Con ago doppio 3 mm
	#32 (accessorio opzionale)	7 scanalature Per stoffe leggere e medio-pesanti. Con ago doppio 2 mm
	#33 (accessorio opzionale)	9 scanalature Per tessuti molto leggeri (senza filo di rinforzo). Con ago doppio 1 o 1,6 mm
	#46C (accessorio opzionale)	5 scanalature Con ago doppio 1.6 – 2.5 mm Per stoffe leggere e medio-pesanti.

### Infilare il filo di rinforzo

Un filo di riempimento rende le nervature più marcate e più tridimensionali. Il filo di riempimento deve essere adatto alle relative scanalature del piedino usato. Il filo di riempimento non deve stingersi e ritirarsi durante il lavaggio.

- > Spegner la macchina.
- > Rimuovere l'ago.
- > Rimuovere il piedino.
- > Rimuovere la placca ago.
- > Aprire lo sportello del crochet.
- > Passare il filo di riempimento attraverso l'apertura del crochet e da sotto attraverso il foro della placca ago.
- > Inserire la placca ago.



## 8 Alfabeti

### 8.1 Panoramica alfabeti

Negli alfabeti stampatello, stampatello doppio e corsivo sono disponibili anche le lettere minuscole.

Per ottenere una perfetta formazione del punto, si consiglia di utilizzare lo stesso colore per il filo superiore ed inferiore. Rinforzare il rovescio della stoffa con uno stabilizzatore. Per tessuti a pelo alto o pelo lungo p.es. spugna, usare sul diritto della stoffa uno stabilizzatore idrosolubile.

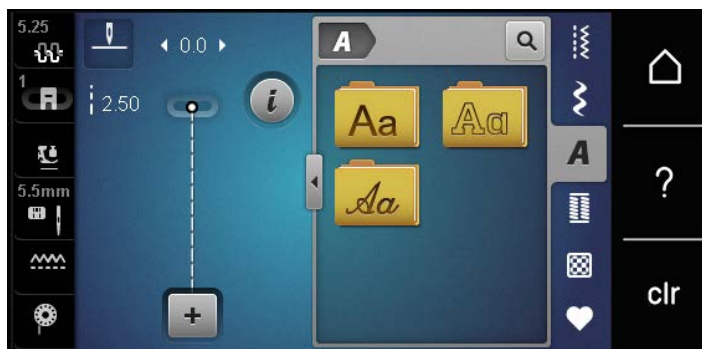

Punti	Nome
ABCabc	Stampatello
ABCabc	Stampatello doppio
<i>ABCabc</i>	Corsivo

### 8.2 Creare una scritta



Si consiglia di preparare una prova di cucito con il filo desiderato, il tessuto originale e stabilizzatore originale. Guidare la stoffa durante il cucito di motivi a trasporto trasversale in maniera uniforme, facendo attenzione, che la stoffa non rimane incastrata. Non tirare, spingere o trattenere la stoffa durante il cucito.



- > Toccare leggermente «Alfabeti».
- > Selezionare la scritta.



- > Per creare una combinazione, premere «Modalità combinazioni/Modalità singola».
- > Per aprire la modalità di inserimento estesa, premere «Aumentare/ridurre la finestra» (1).

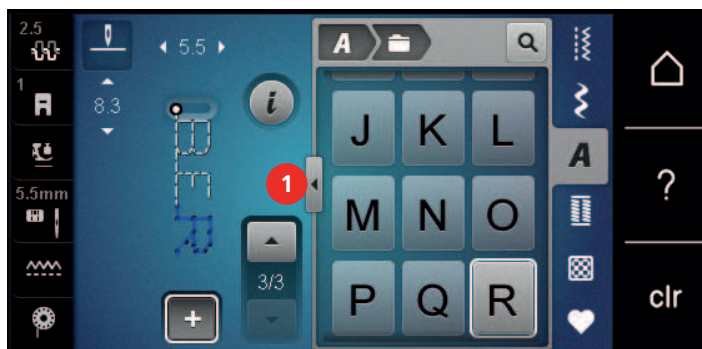

- > Selezionare le lettere.
- > Per usare le maiuscole, toccare (impostazione predefinita). «Maiuscolo».



- > Per usare le minuscole, toccare «Minuscolo».





## 9 Asole

### 9.1 Panoramica asole

Al fine di creare l'asola giusta per ogni bottone, ogni impiego e per ogni capo di abbigliamento, il modello BERNINA 435 è dotato di una grande scelta di asole. Il bottone corrispondente può essere cucito a macchina con l'apposito programma. La scelta di asole contiene anche asole rotonde.

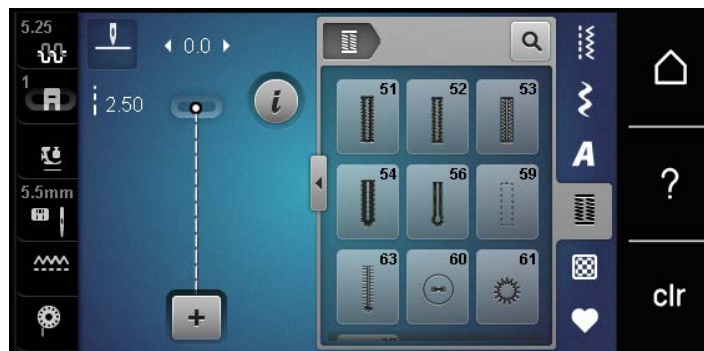

Punti	Numero del punto	Nome	Descrizione
	51	Asola standard	Per stoffe da leggere a medio pesanti, ad es. camicette, abiti e lenzuola.
	52	Asola stretta	Per stoffe da leggere a medio pesanti, ad es. camicette, abiti, abiti per bambini e neonati e lavoretti manuali.
	53	Asola elastica	Per tutte le stoffe elasticizzate.
	54	Asola arrotondata con travetta semplice	Per stoffe da medio pesanti a pesanti, ad esempio abiti, giacche, cappotti e abbigliamento da pioggia.
	56	Asola a goccia	Per stoffe pesanti non elasticizzate, ad es. giacche, cappotti e abbigliamento per il tempo libero.
	59	Asola a punto diritto	Per impunturare e rinforzare le asole e come occhiello rinforzato, in particolare per asole nella pelle o similpelle.
	60	Programma per attaccare i bottoni	Per attaccare bottoni con 2 e 4 fori.
	61	Asola rotonda a punto zigzag	Come apertura per cordoncini o nastri sottili e per lavori decorativi.
	62	Asola rotonda a punto diritto	Come apertura per cordoncini o nastri sottili e per lavori decorativi.
	63	Asola effetto "fatto a mano"	Per effetto "cucitura a mano" su abiti e lavori manuali su stoffe da leggere a medio pesanti.

## 9.2 Usare il compensatore per l'asolatore a slitta

Per cucire asole orizzontalmente al bordo dell'indumento, si consiglia l'uso del compensatore per l'asolatore a slitta (accessorio opzionale).

- > Inserire il compensatore da dietro tra indumento e piedino e spingerlo in avanti fino allo spessore più alto.

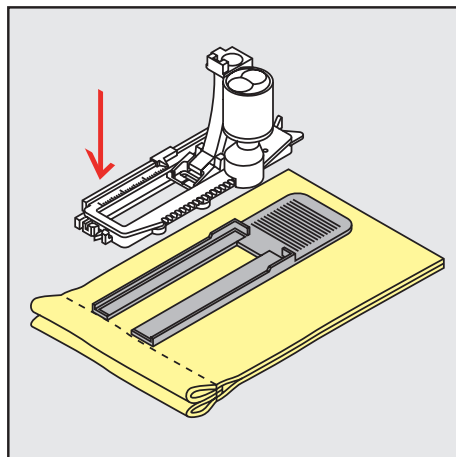

- > Abbassare il piedino.

## 9.3 Utilizzare l'aiuto per il trasporto

Quando si cuce un'asola in tessuti difficili, si raccomanda di usare le griffe del trasporto (accessorio opzionale). Possono essere usate insieme all'asolatore a slitta #3A.

- > Inserire con attenzione la piastra di compensazione dal lato.

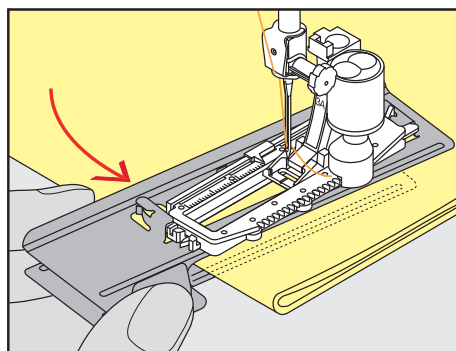

## 9.4 Marcare le asole

- > Per asole cucite con il sistema manuale marcare la posizione e la lunghezza dell'asola direttamente sul tessuto con un gessetto o con una penna idrosolubile.

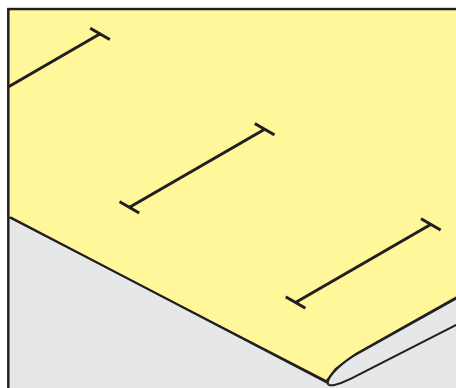

- > Per asole automatiche marcare sulla stoffa con un gessetto o con una penna idrosolubile l'intera lunghezza della prima asola. Per le asole seguenti marcare soltanto il punto iniziale.

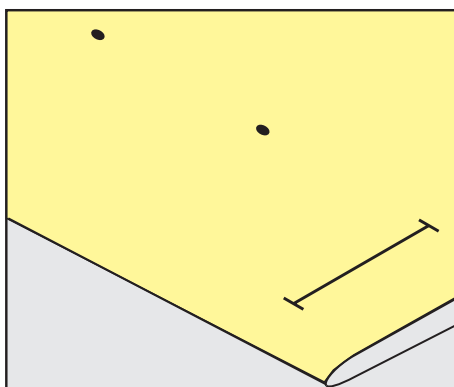

- > Per asole a goccia marcare soltanto la lunghezza dei cordoncini sulla stoffa con un gessetto o con una penna idrosolubile. Il programma aggiunge automaticamente la corretta dimensione della goccia.

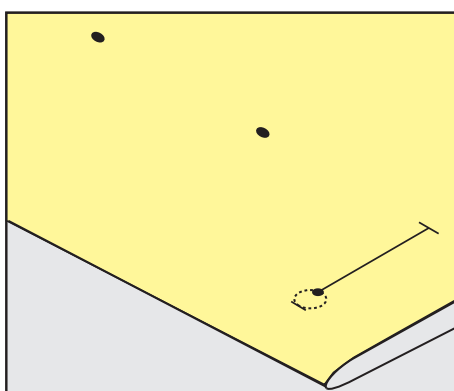

## 9.5 Asola con filo di rinforzo

### Utilizzare il filo di rinforzo con piedino asolatore #3

Presupposizione:

- Il Piedino asolatore #3 è montato e alzato.
- > Abbassare l'ago nella stoffa all'inizio dell'asola.
- > Agganciare il filo di rinforzo da davanti sulla staffetta centrale del piedino.

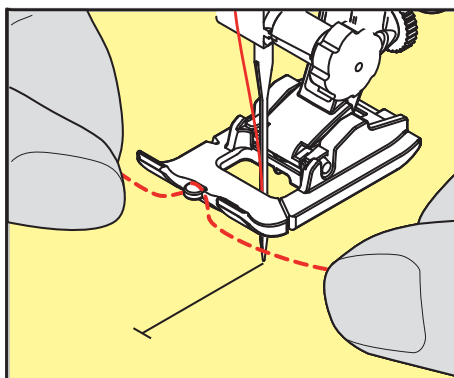

- > Passare le estremità del filo sotto il piedino e inserirle nelle scanalature sotto la soletta.

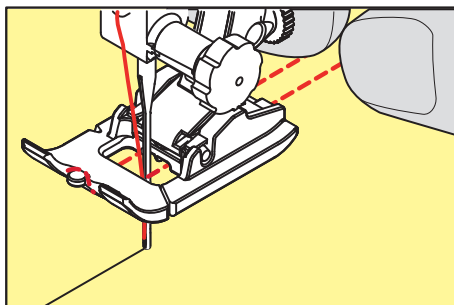

- > Abbassare il piedino.
- > Eseguire l'asola nel modo abituale.
- > Tirare il cappio del filo, finché scompare nella travetta.
- > Passare le estremità del rinforzo sul rovescio del lavoro (con un ago per cucire a mano) e annodarle o fermarle con alcuni punti.

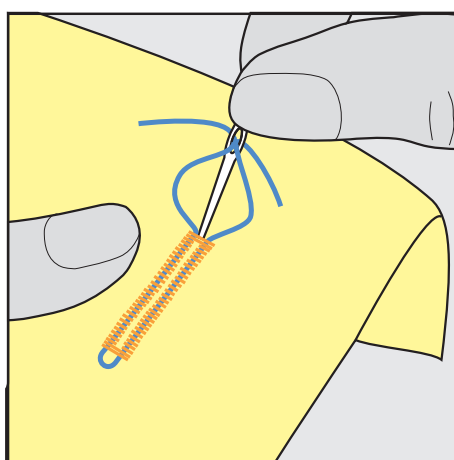

### Utilizzare il filo di rinforzo con il piedino per asole #3A

Il filo di rinforzo rafforza e abbellisce l'asola ed è particolarmente adatto per l'Asola standard n. 51. Ideale sono filati come filo perlato n. 8, filo forte per cucire a mano e filo sottile per uncinetto. Si consiglia di non trattenere il filo di rinforzo durante il cucito.

Presupposizione:

- Il Asolatore a slitta #3A è montato e alzato.
- > Abbassare l'ago nella stoffa all'inizio dell'asola.
- > Passare il filo di rinforzo da destra sotto l'asolatore.
- > Agganciare il filo di rinforzo sulla staffetta posteriore del piedino.

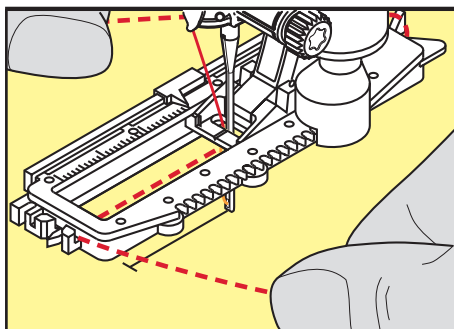

- > Portare il rinforzo da sinistra sotto il piedino e in avanti.

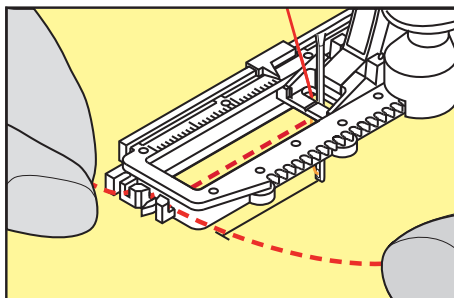

- > Fissare le estremità del filo di rinforzo nelle apposite fessure sul davanti del piedino.
- > Abbassare l'asolatore automatico a slitta.
- > Eseguire l'asola nel modo abituale.
- > Tirare il cappio del filo, finché scompare nella travetta.
- > Passare le estremità del rinforzo sul rovescio del lavoro (con un ago per cucire a mano), annodarle o fermarle con alcuni punti.

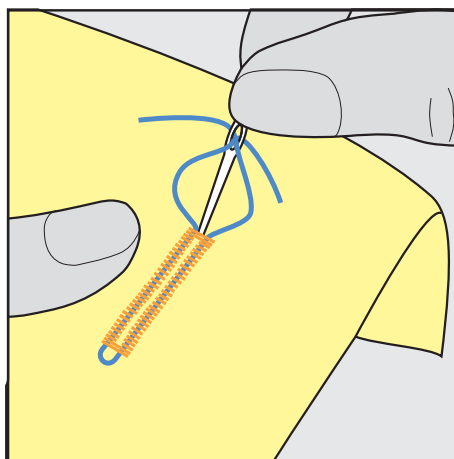

## 9.6 Prova di cucito

Si dovrebbe sempre eseguire una prova di cucito di un'asola su un pezzo di stoffa originale: si raccomanda di scegliere lo stesso inserto e la stessa asola. Anche il campione deve essere cucito nella direzione di cucitura corrispondente. Durante la prova di cucito le impostazioni possono essere adattate, finché il risultato è soddisfacente.

Rinforzare e stabilizzare asole con l'asola a punto diritto n. 59 è utile in tutti i materiali morbidi, a trama larga e per le asole che sono soggette a strapazzi. L'asola di rinforzo serve inoltre per rinforzare asole su pelle, feltro o vinile.

Modifiche del bilanciamento dell'asola standard manuale, dell'asola a goccia e dell'asola arrotondata con misurazione della lunghezza si riflettono sempre su ambedue i cordoncini. Con l'asola manuale a goccia/arrotondata ogni modifica del bilanciamento di uno dei cordoncini ha l'effetto opposto sull'altro cordoncino.

Con la funzione contapunti le modifiche del bilanciamento si riflettono in maniera differente sui cordoncini.



- > Toccare leggermente «Asole».
- > Selezionare l'asola.
- > Selezionare il piedino desiderato e montarlo.
- > Posizionare la stoffa sotto il piedino ed abbassare il piedino.
- > Premere il pedale e incominciare a cucire lentamente. Guidare la stoffa senza tirarla.
- > Controllare il bilanciamento durante la cucitura e regolare se necessario.
- > Controllare la prova e fare le altre impostazioni.

## 9.7 Determinare la lunghezza dell'asola con il piedino asolatore #3

Con il Piedino asolatore #3 deve essere determinata la lunghezza dell'asola con la funzione contapunti. La funzione contapunti può essere usata con tutte le asole. La macchina cuce il cordoncino sinistro in avanti ed il cordoncino destro indietro. Dopo ogni modifica del bilanciamento la funzione contapunti deve essere programmata nuovamente.

Presupposizione:

- Il Piedino asolatore #3 è montato.



- > Toccare leggermente «Asole».
- > Selezionare l'asola.



- > Toccare leggermente «Dialogo i».



- > Toccare leggermente «Programmare la lunghezza con il contapunti».
- > Cucire la lunghezza desiderata.
- > Arrestare la macchina.



- > Per far cucire alla macchina la travetta inferiore e il secondo cordoncino all'indietro, premere il pulsante «Cucire indietro».
- > Arrestare la macchina all'altezza del primo punto, all'inizio dell'asola.
- > Per far cucire alla macchina la travetta superiore e i punti di fermatura, premere nuovamente il pulsante «Cucire indietro».
- La lunghezza programmata rimane nella memoria temporanea finché la macchina viene spenta e le asole seguenti sono cucite automaticamente con la stessa lunghezza.

## 9.8 Determinare la lunghezza dell'asola con l'asolatore automatico a slitta #3A



Appoggiare il bottone sul cerchio giallo nel display. Ingrandire/ridurre il cerchio giallo con le «Manopole multi-funzione inferiore/superiore» impostando così il diametro del bottone.

Il programma aggiunge al diametro del bottone automaticamente 2 mm per lo spessore del bottone. Se il diametro del bottone è 14 mm, la lunghezza dell'asola sarà 16 mm.

Presupposizione:

- L'Asolatore a slitta #3A è montato.



- > Toccare leggermente «Asole».
- > Selezionare l'asola.



- > Toccare leggermente «Dialogo i».



- > Toccare leggermente «Impostare la lunghezza dell'asola».
- > Per adattare la lunghezza dell'asola, girare il «Manopola multifunzione superiore» o il «Manopola multifunzione inferiore».

## 9.9 Cucire l'asola manualmente in 7 passi con il piedino per asole #3C

La lunghezza dell'asola viene programmata manualmente durante il cucito. La travetta, la goccia ed i punti di fermatura sono già programmati. Le singole fasi possono essere selezionate scorrendo con le frecce oppure premendo il pulsante «Cucire indietro».

Presupposizione:

- Il Piedino asolatore #3 è montato.



- > Toccare leggermente «Asole».
- > Selezionare Asola standard n. 51.



- > Toccare leggermente «Dialogo i».



- > Toccare leggermente «Determinare la lunghezza manualmente».
  - Sul display è attivata la fase 1 per l'inizio dell'asola.
- > Cucire la lunghezza desiderata.
  - All'inizio del cucito si attiva la fase 2.

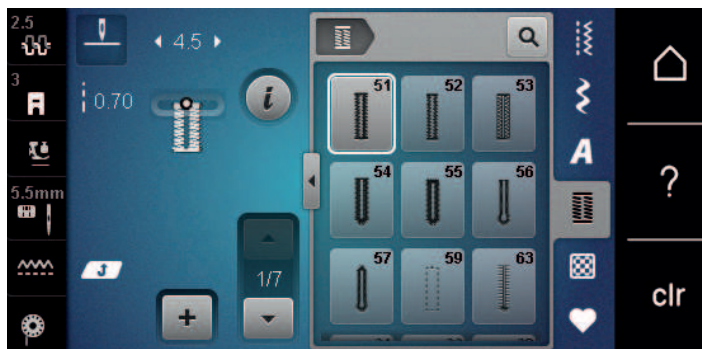

- > Fermarsi alla lunghezza desiderata dell'asola o del segno della lunghezza.
- > Per attivare la fase 3, premere «Scorrere verso il basso».
  - La macchina cuce indietro a punto diritto.
- > Arrestare la macchina all'altezza del primo punto, all'inizio dell'asola.
- > Per attivare la fase 4, premere «Scorrere verso il basso».
  - La macchina cuce la travetta superiore e si ferma automaticamente.
- > Per attivare la fase 5, premere «Scorrere verso il basso».
  - La macchina cuce il secondo cordoncino.
- > Arrestare la macchina all'altezza dell'ultimo punto del primo cordoncino.
- > Per attivare la fase 6, premere «Scorrere verso il basso».
  - La macchina cuce la travetta inferiore e si ferma automaticamente.
- > Per attivare la fase 7, premere «Scorrere verso il basso».
  - La macchina cuce e si ferma automaticamente.

## 9.10 Cucire l'asola manualmente in 5 passi con il piedino per asole #3

La lunghezza dell'asola viene programmata manualmente durante il cucito. La travetta, la goccia ed i punti di fermatura sono già programmati. Le singole fasi possono essere selezionate scorrendo con le frecce oppure premendo il pulsante «Cucire indietro».

Presupposizione:

- Il Piedino asolatore #3 è montato.



- > Toccare leggermente «Asole».
- > Selezionare Asola arrotondata con travetta semplice n. 54.



- > Toccare leggermente «Dialogo i».



- > Toccare leggermente «Determinare la lunghezza manualmente».
  - Sul display è attivata la fase 1 per l'inizio dell'asola.



- > Cucire la lunghezza desiderata.
  - La fase 2 è attivata.



- > Fermarsi alla lunghezza desiderata del cordoncino o del segno della lunghezza.
- > Per attivare la fase 3, premere «Scorrere verso il basso».
- > La macchina cuce l'arrotondamento o l'asola e si ferma automaticamente.
- > Per attivare la fase 4, premere «Scorrere verso il basso».
  - La macchina cuce il secondo cordoncino all'indietro.
- > Arrestare la macchina all'altezza del primo punto, all'inizio dell'asola.
- > Per attivare la fase 5, premere «Scorrere verso il basso».
  - La macchina cuce la travetta superiore e dà automaticamente i punti di fermatura.

### 9.11 Cucire l'asola automaticamente con l'asolatore automatico a slitta #3A

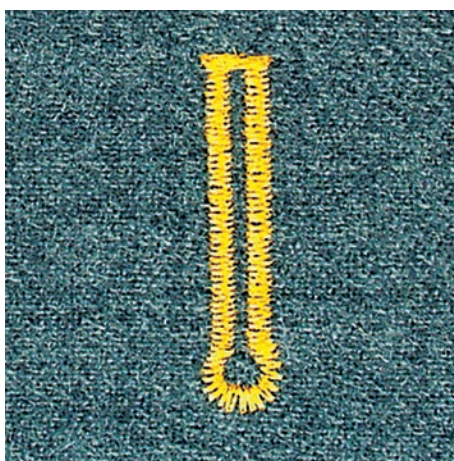
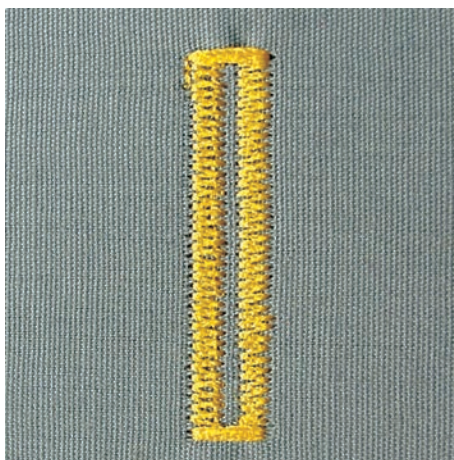

Quando si utilizza l'Asolatore a slitta #3A la lunghezza dell'asola viene misurata automaticamente tramite la lente sul piedino. Ogni asola è l'esatta copia della prima asola programmata e la macchina attiva il ritorno automatico al raggiungimento della lunghezza massima. L'Asolatore a slitta #3A è adatto per piedini da

4 mm a 31 mm, a seconda del tipo di asola. L'Asolatore a slitta #3A deve essere appoggiato piatto sul tessuto per poter misurare esattamente la lunghezza. Le asole programmate saranno tutte della stessa lunghezza e ugualmente belle.

Presupposizione:

- L'Asolatore a slitta #3A è montato.



- > Toccare leggermente «Asole».
- > Selezionare l'asola n. 51 – 54, n. 56, n. 59 o 63.
- > Cucire la lunghezza desiderata.



- > Per programmare la lunghezza, premere il tasto «Cucire indietro».



- > Premere il tasto «Start/Stop» o azionare il pedale.
  - La macchina finisce l'asola automaticamente. Tutte le asole seguenti saranno cucite automaticamente con la stessa lunghezza.

## 9.12 Tagliare l'asola con il taglia-asole

- > Inserire uno spillo nella travetta, per evitare di tagliare erroneamente la travetta delle asole.
- > Aprire l'asola con il taglia-asole (accessorio opzionale), tagliando dalle estremità verso il centro.

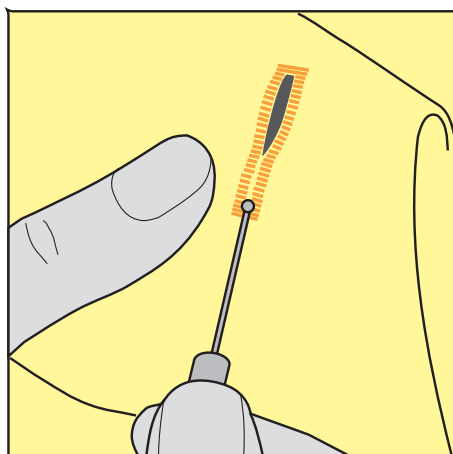

## 9.13 Aprire l'asola con la lesina taglia-asole (accessorio opzionale)

- > Mettere sotto l'asola un pezzo di legno con la superficie piana.

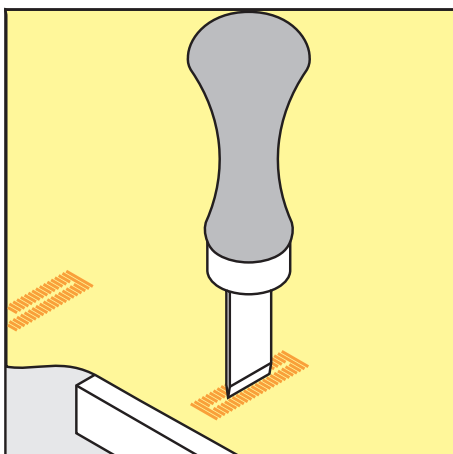

- > Posizionare la lesina al centro dell'asola.
- > Tagliare l'asola premendo la lesina sulla stoffa.

## 9.14 Cucire bottoni

Con il programma per cucire bottoni possono essere cuciti bottoni con 2 o 4 buchi, bottoni automatici a pressione o chiusure di sicurezza a scatto.

Programma di cucito consigliato:	Programma per attaccare i bottoni n. 60
Piedino consigliato:	Piedino per cucire bottoni #18
Piedini alternativi:	<ul style="list-style-type: none"> <li>• Piedino universale per trasporto indietro #1/1C</li> <li>• Piedino per rammendo #9</li> <li>• Piedino universale per trasporto indietro con soletta trasparente #34/34C</li> </ul>

### Adattare l'altezza del gambo

Per cucire bottoni su stoffe pesanti aumentare il gambo, ovvero la distanza tra bottone o stoffa.

Cucire bottoni su stoffe leggeri e bottini esclusivamente decorativi senza gambo.

**ATTENZIONE! La regolazione dell'altezza del gambo è possibile solo con il piedino per cucire bottoni #18.**

- > Allentare la vite del piedino.
- > Alzare la staffa a seconda dello spessore della stoffa.
- > Stringere la vite.

### Cucire bottoni

Presupposizione:

- L'altezza del gambo è impostata per lo spessore della stoffa.
- E' montato il piedino Piedino per cucire bottoni #18 o un piedino alternativo.
- Le griffe del trasporto sono abbassate.



- > Toccare leggermente «Asole».
- > Selezionare Programma per attaccare i bottoni n. 60.
- > Girare il volantino, finché il filo inferiore esce dalla placca ago.
- > **ATTENZIONE! Il programma per cucire bottoni inizia sempre sopra il foro sinistro del bottone.** Posizionare il bottone sulla stoffa. Posizionare il bottone e la stoffa sotto l'ago, in modo che l'ago entra nel foro sinistro.  
Per bottoni con 4 fori cucire prima i fori anteriori, poi quelli posteriori.
- > Abbassare il piedino.
- > Eseguire i primi punti nel foro sinistro girando il volantino manualmente.
- > Continuare a girare il volantino, finché l'ago si sposta sopra il foro destro. Verificare che l'ago penetri nel foro destro. Se necessario, adattare la larghezza del punto con la manopola multi-funzione superiore.
- > Tenere fermi i fili e premere il pedale.
  - La macchina cuce il bottone e si ferma automaticamente.
- > Se il bottone deve essere particolarmente resistente, eseguire il programma per cucire bottoni una seconda volta.
- > Tagliare i fili con la macchina. Alternativamente rimuovere il lavoro dalla macchina e tagliare i fili manualmente. Tirare il filo superiore sul rovescio della stoffa e annodarlo con il filo inferiore.

## 9.15 Asola rotonda



Per ottenere una maggiore stabilità eseguire l'asola due volte. Eventualmente adattare con il bilanciamento.

Presupposizione:

- E' montato il Piedino universale per trasporto indietro #1 o il Piedino aperto per ricamo #20.



- > Toccare leggermente «Asole».
- > Selezionare Asola rotonda a punto zigzag n. 61 o Asola rotonda a punto diritto n. 62.
- > Per modificare le dimensioni dell'occhiello, girare il «Manopola multifunzione superiore» o il «Manopola multifunzione inferiore».
- > Eseguire il programma per asole rotonde.
  - La macchina si ferma automaticamente alla fine del programma per asole rotonde.
- > Tagliare l'asola con un punteruolo, una pinza perforatrice o con un punzone.



## 10 Quiltare

### 10.1 Panoramica punti quilt

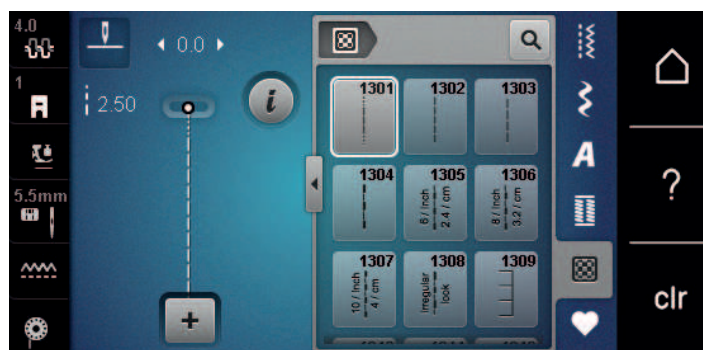

Punti	Numero del punto	Nome	Descrizione
	n. 1301	Quilting, programma di cucito	Per eseguire piccoli punti in avanti all'inizio e alla fine della cucitura.
	n. 1302	Punto quilt diritto	Per eseguire il quilting a macchina con punti diritti di 3 mm di lunghezza.
	n. 1303	Punto patchwork/Punto diritto	Per la cucitura di parti patchwork con punti diritti di 2 mm di lunghezza.
	n. 1304 – n. 1308	Punto quilt "effetto fatto a mano"	Per attaccare con fili monofilamento per un effetto "fatto a mano".
	n. 1309 – n. 1314	Punto appliqué	Per applicazioni e per applicare nastri decorativi.

### 10.2 Programma fermapunto per quiltare

Presupposizione:

- Il 'Piedino universale per trasporto indietro #1 è montato.



- > Toccare leggermente «Punti quilt».
- > Selezionare Quilting, programma di cucito n. 1301.
- > Premere il pedale.
  - La macchina cuce all'inizio del cucito automaticamente 6 punti in avanti.



- > Eseguire la cucitura nella lunghezza desiderata.
- > Premere il tasto «Cucire indietro».
  - La macchina cuce automaticamente 6 punti in avanti e si arresta alla fine del programma di fermatura.

### 10.3 Punto quilt «effetto fatto a mano»

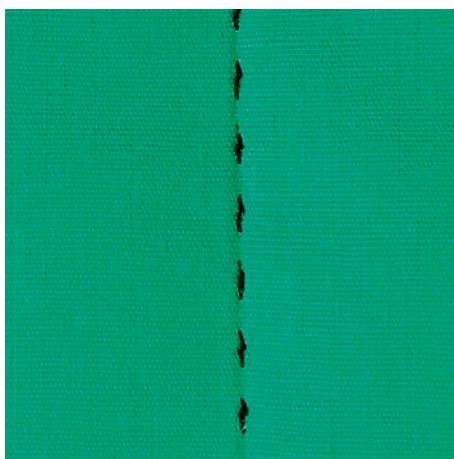

Il Punto quilt «effetto fatto a mano» è ideale per tutti i materiali e progetti che devono avere l'aspetto «fatto a mano». Usare un filo trasparente come filo superiore e filo da ricamo come filo inferiore. La velocità deve essere mantenuta bassa per evitare che il filo trasparente si strappi. Eventualmente adattare anche la tensione del filo superiore ed il bilanciamento al punto quilt selezionato.

Presupposizione:

- Il 'Piedino universale per trasporto indietro #1 è montato.



- > Toccare leggermente «Punti quilt».
- > Selezionare il Punto quilt "effetto fatto a mano" n. 1304 o n. 1305, n. 1306, n. 1307 o n. 1308.
- > Eventualmente adattare la tensione del filo superiore ed il bilanciamento al punto quilt selezionato.
- > Per avviare la macchina azionare il pedale o premere il tasto «Start/Stop».

### 10.4 Quiltare a mano libera



La quiltatura a mano libera e il rammendo si basano sullo stesso principio del lavoro a mano libera. Lo stippling è la tecnica ideale per riempire superfici grandi. Le cuciture arrotondate a punto diritto creano dei meandri che non si devono incrociare mai.



- Per facilitare la guida del tessuto, utilizzare guanti per quilting con noppine in gomma.
- Per i migliori risultati possibili, utilizzare la Capsula con alta tensione del filo (accessorio speciale).
- Si consiglia di montare il piano supplementare e di utilizzare la ginocchiera alzapedino.
- Si consiglia di trapuntare dal centro verso l'esterno e guidare il tessuto con leggeri movimenti circolari in tutte le direzioni fino a creare il disegno desiderato.

Presupposizione:

- Appuntare con gli spilli o imbastire la stoffa superiore, l'imbottitura e la stoffa inferiore, creando il "sandwich".



## 11 Cura e manutenzione

### 11.1 Firmware

#### Controllare la versione software



> Toccare leggermente «Home».



> Toccare leggermente «Programma Setup».



> Toccare leggermente «Impostazioni macchina».



> Toccare leggermente «Informazioni».



> Toccare leggermente «Dati macchina».  
– Viene visualizzata l'attuale versione del software della macchina.

#### Aggiornare il firmware

##### Salvare i dati personali e le impostazioni

Solitamente i dati e le impostazioni personali sono acquisiti automaticamente con l'aggiornamento del software.

Tuttavia, per evitare possibili perdite di dati, si raccomanda di eseguire un backup dei dati personali e delle impostazioni sulla chiavetta USB BERNINA prima di un aggiornamento del firmware. In questo modo possono essere ritrasmessi alla macchina in caso di irregolarità.

##### Scaricare l'update

È possibile scaricare l'ultima versione del firmware da [www.bernina.com](http://www.bernina.com) e prepararla secondo le istruzioni per l'installazione dell'aggiornamento del firmware disponibili anche sul sito web.

##### Eseguire l'aggiornamento del firmware

Presupposizione:

- L'ultima versione del firmware è caricata su una chiavetta USB secondo le istruzioni di installazione dell'aggiornamento del firmware (vedi [www.bernina.com](http://www.bernina.com)).



> Inserire la chiavetta USB con la nuova versione del firmware nella porta USB della macchina.  
> Toccare leggermente «Home».



> Toccare leggermente «Programma Setup».



> Toccare leggermente «Impostazioni macchina».



> Toccare leggermente «Manutenzione/Update».



> Toccare leggermente «Aggiornare il firmware».





**ATTENZIONE**

Aggiornamento incompleto a causa della rimozione della chiavetta USB BERNINA troppo presto

Se il software non è aggiornato o non è completamente aggiornato, la macchina non può essere utilizzata.

- > Non rimuovere la chiavetta USB BERNINA fino a quando l'aggiornamento non è stato completato con successo.

Update

- > Per avviare l'aggiornamento del firmware, toccare leggermente «Aggiornare».
- Attendere che l'aggiornamento del firmware sia completato.

**Ripristinare dati salvati**

Se dati personali e impostazioni non fossero disponibili dopo un aggiornamento del software, possono essere successivamente ritrasferiti nella macchina.

- > Inserire la chiavetta USB BERNINA con i dati e le impostazioni salvate nella presa USB della macchina.
- > Toccare leggermente «Home».



- > Toccare leggermente «Programma Setup».



- > Toccare leggermente «Impostazioni macchina».



- > Toccare leggermente «Manutenzione/Update».



- > Toccare leggermente «Aggiornare il firmware».



- > Toccare leggermente «Caricamento dei dati».
- > Attendere che i dati siano completamente trasferiti.

**ATTENZIONE**

Chiavetta USB BERNINA (accessorio opzionale) rimossa troppo presto

I dati salvati non vengono trasferiti e la macchina non può essere utilizzata.

- > Rimuovere la chiavetta USB BERNINA (accessorio opzionale) solo, se l'aggiornamento è stato terminato con successo.

- > Togliere la chiavetta USB.

**11.2 Macchina****Pulire il display**

- > Pulire il display con un panno di microfibra morbido, leggermente inumidito.

**Pulire le griffe del trasporto**

Di tanto in tanto i resti di filo sotto la placca ago devono essere rimossi.

- > Alzare l'ago e il piedino.

**PRUDENZA**

Componenti con alimentazione elettrica

Pericolo di lesioni causati da ago e crochet.

- > Spegnere la macchina e scollegarla dalla rete elettrica.

- > Rimuovere l'ago e il piedino.

- > Abbassare le griffe del trasporto.



- > Rimuovere la placca ago.

#### ATTENZIONE

Polvere e residui di filo all'interno della macchina

Danni ai componenti meccanici ed elettronici.

- > Usare una spazzola o un panno morbido.
- > Non utilizzare spray ad aria compressa.

- > Pulite le griffe del trasporto con un pennellino.

#### Pulire il crochet

#### PRUDENZA

Componenti con alimentazione elettrica

Pericolo di lesioni causati da ago e crochet.

- > Spegnerla macchina e scollegarla dalla rete elettrica.

- > Aprire lo sportello del crochet.
- > Estrarre la capsula del crochet.
- > Spingere la levetta di chiusura verso sinistra.



- > Aprire il fermaglio con il coperchio della guida del crochet nero.
- > Rimuovere il crochet.

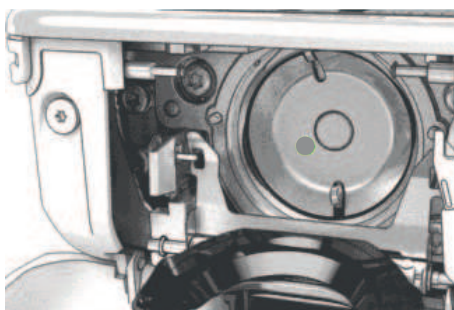

**ATTENZIONE****Polvere e residui di filo all'interno della macchina**

Danni ai componenti meccanici ed elettronici.

- > Usare una spazzola o un panno morbido.
  - > Non utilizzare spray ad aria compressa.
- 
- > Pulire la guida del crochet con un pennello e un panno morbido. Durante l'operazione non usare oggetti appuntiti.
  - > Tenere il crochet con due dita sul perno centrale.
  - > Guidare il crochet con il bordo inferiore in avanti inclinato dall'alto verso il basso dietro il coperchio della guida del crochet.
  - > Posizionare il crochet in modo che le due camme sull'azionamento del crochet si inseriscano nelle corrispondenti aperture del crochet e che la marcatura grigia sull'azionamento sia visibile nel foro del crochet.
  - > Inserire il crochet.
    - Il crochet è magnetico e si posiziona automaticamente.
  - > Chiudere il coperchio della guida del crochet e il fermaglio finché l'astina di aggancio non si innesta.
  - > Girare il volantino per controllare.
  - > Inserire la capsula.

**Lubrificazione del crochet****PRUDENZA****Componenti con alimentazione elettrica**

Pericolo di lesioni causati da ago e crochet.

- > Spegnerne la macchina e scollegarla dalla rete elettrica.

- > Estrarre la capsula del crochet.
- > Spingere la levetta di chiusura verso sinistra.



- > Aprire il fermaglio con il coperchio della guida del crochet nero.
- > Rimuovere il crochet.

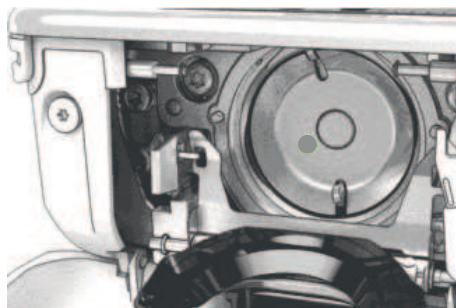

**ATTENZIONE**

### Lubrificare il crochet

Troppo olio può sporcare la stoffa e il filo.

> Dopo la lubrificazione fare sempre una prova di cucito su un ritaglio di stoffa.

> Far scendere una goccia di olio per macchine da cucire BERNINA nella guida del crochet.







> Far scendere una goccia di olio per macchine da cucire BERNINA in ciascuno dei due depositi di olio, in modo che i feltri siano umidi, quindi assicurarsi che la superficie della spolina del crochet contrassegnata in rosso rimanga priva di olio.



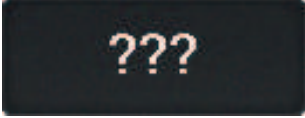

- > Tenere il crochet con due dita sul perno centrale.
- > Guidare il crochet con il bordo inferiore in avanti inclinato dall'alto verso il basso dietro il coperchio della guida del crochet.
- > Posizionare il crochet in modo che le due camme sull'azionamento del crochet si inseriscano nelle corrispondenti aperture del crochet e che la marcatura grigia sull'azionamento sia visibile nel foro del crochet.
- > Inserire il crochet.
  - Il crochet è magnetico e si posiziona automaticamente.
- > Chiudere il coperchio della guida del crochet e il fermaglio finché l'astina di aggancio non si innesta.
- > Girare il volantino per controllare.
- > Inserire la capsula.

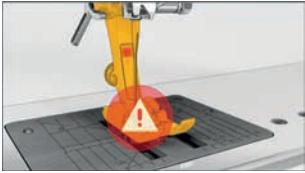
## 12 Errori e anomalie

### 12.1 Messaggi di errore

Indicazione sul video	Causa	Soluzione
	Numero del punto sconosciuto.	> Controllare l'impostazione e digitare un nuovo numero.
	Selezione del punto non possibile nella modalità combinazioni.	> Combinare altri punti.
	Griffe del trasporto non abbassate.	> Premere il pulsante «Griffe del trasporto alzate/abbassate» per abbassare le griffe del trasporto.
	Ago e placca selezionati non possono essere usati insieme.	> Cambiare l'ago. > Sostituire la placca ago.
	L'ago non si trova nella posizione più alta.	> Impostare la posizione dell'ago con il volantino.
	Il motore principale non funziona.	> Girare il volantino in senso orario, per portare l'ago nella posizione alta. > Rimuovere la placca ago. > Rimuovere i resti di filo. > Pulire il crochet. > Rimuovere il crochet e assicurarsi che sulla sua parte posteriore magnetica non siano rimaste attaccate punte di ago rotto. > Inserire correttamente il crochet.
Memoria della chiavetta USB BERNINA (accessorio opzionale) insufficiente.	Non c'è abbastanza memoria libera sulla chiavetta USB.	> Cancellare i dati sulla chiavetta USB.
Non ci sono dati personali sulla chiavetta USB BERNINA (accessorio opzionale).	La chiavetta USB non contiene dati personali da ripristinare.	> Controllare se dati e impostazioni sono stati memorizzati sulla chiavetta USB.

Indicazione sul video	Causa	Soluzione
Il ripristino dei dati personali è fallito.	L'aggiornamento del firmware è stato completato con successo, ma i dati personali non sono stati ripristinati.	<ul style="list-style-type: none"> <li>&gt; Controllare se dati e impostazioni sono stati memorizzati sulla chiavetta USB.</li> <li>&gt; Trasferire i dati salvati nella macchina.</li> </ul>
Nessuna chiavetta USB BERNINA inserita. Assicurarsi che durante l'intero aggiornamento automatico rimane inserita sempre la stessa chiavetta USB BERNINA.	Chiavetta USB non inserita.	<ul style="list-style-type: none"> <li>&gt; Usare una chiavetta USB BERNINA con sufficiente memoria libera.</li> </ul>
L'update del firmware è fallito.	La nuova versione del firmware non è stata trovata sulla chiavetta USB.	<ul style="list-style-type: none"> <li>&gt; Assicurarsi che il file ZIP compresso sia stato scompattato per l'aggiornamento del firmware.</li> <li>&gt; Controllare se i dati per l'aggiornamento del firmware sono stati salvati direttamente sul supporto dati e non in una cartella della chiavetta USB.</li> <li>&gt; Aggiornare il firmware.</li> </ul>
	La macchina deve essere pulita/lubrificata.	<ul style="list-style-type: none"> <li>&gt; Pulire la macchina.</li> <li>&gt; Lubrificare il crochet.</li> </ul> <p><b>Informazioni importanti per la lubrificazione:</b> troppo olio può sporcare la stoffa e il filo.</p> <ul style="list-style-type: none"> <li>&gt; Dopo la lubrificazione cucire sempre su un ritaglio di stoffa.</li> </ul>
E' arrivato il momento per la revisione della macchina. Contattare il concessionario BERNINA per fissare un appuntamento.	<p>La macchina necessita di manutenzione. L'indicazione compare quando è stato raggiunto l'intervallo di assistenza programmato.</p> <p><b>Informazione importante:</b> se si rispettano le scadenze per gli interventi di pulizia e manutenzione, l'efficienza funzionale e la lunga durata della macchina sono assicurate. L'inosservanza può influire sulla durata e limitare la garanzia. L'entità dei costi dei lavori di manutenzione è regolamentata a livello nazionale. Il rivenditore BERNINA o il centro di assistenza La informeranno volentieri.</p>	<ul style="list-style-type: none"> <li>&gt; Contattare il rivenditore BERNINA.</li> <li>&gt; Cancellare temporaneamente la visualizzazione premendo la casella «ESC».</li> </ul> <p>Dopo la terza cancellazione, il messaggio non viene visualizzato fino al raggiungimento dell'intervallo di assistenza successivo.</p>

Indicazione sul video	Causa	Soluzione
	La calibratura dell'Asolatore a slitta #3A è fallita.	<ul style="list-style-type: none"> <li>&gt; Controlla che il piedino sia facile da muovere. Se necessario, rimuovere i pelucchi, la polvere e i residui di tessuto.</li> <li>&gt; Pulire il riflettore con un panno in microfibra morbido e leggermente umido.</li> <li>&gt; Controllare la posizione del riflettore. Se necessario, correggere la posizione del riflettore o sostituire il piedino.</li> <li>&gt; Controllare che la plastica sul lato inferiore del piedino non sia consumata. Sostituire il piedino se necessario.</li> <li>&gt; Pulire le griffe del trasporto.</li> <li>&gt; Contattare il rivenditore BERNINA.</li> </ul>
#1000	L'infilatore dell'ago è bloccato.	<ul style="list-style-type: none"> <li>&gt; Spegnerla macchina. Premere l'infilatore dell'ago verso il basso e rilasciarlo. Accendere la macchina.</li> <li>&gt; Se l'errore persiste, contattare il rivenditore BERNINA.</li> </ul>
#1002	Il tasto «Posizione dell'ago alzata/abbassata» è bloccato o difettoso.	<ul style="list-style-type: none"> <li>&gt; Accertarsi che il tasto si muova liberamente.</li> <li>&gt; Se l'errore persiste, contattare il rivenditore BERNINA.</li> </ul>
#1003	Il tasto «Start/Stop» è bloccato o difettoso.	<ul style="list-style-type: none"> <li>&gt; Accertarsi che il tasto si muova liberamente.</li> <li>&gt; Se l'errore persiste, contattare il rivenditore BERNINA.</li> </ul>
#1004 #1005 #1010	Non è possibile stabilire la causa esatta del guasto.	<ul style="list-style-type: none"> <li>&gt; Riavviare la macchina.</li> <li>&gt; Se l'errore persiste, contattare il rivenditore BERNINA.</li> </ul>

## 12.2 Risoluzione dei problemi

Difetto	Causa	Soluzione
<b>Formazione irregolare del punto</b>	Filo superiore troppo teso/troppo lento.	<ul style="list-style-type: none"> <li>&gt; Regolare la tensione del filo superiore.</li> <li>&gt; Controllare il prelievo di filo dal rocchetto.</li> </ul>
	Ago storto o spuntato.	> Sostituire l'ago e assicurarsi che sia utilizzato un nuovo ago di qualità BERNINA.
	Ago di qualità scadente.	> Usare un ago nuovo, di buona qualità (BERNINA).
	Filo di qualità scadente.	> Usare filati di buona qualità.
	Rapporto ago/filo sbagliato.	> Adattare l'ago allo spessore del filo.
	Infilatura sbagliata.	> Infilare nuovamente.
	La stoffa è stata tirata durante il cucito.	> Guidare la stoffa regolarmente.

Difetto	Causa	Soluzione
<b>Formazione irregolare del punto</b> 	Capsula non adatta.	> Utilizzare la capsula a corredo, contrassegnato con il triangolo.
<b>Punti saltati</b>	Ago non adatto.	> Adoperare aghi del sistema 130/705H.
	Ago storto o spuntato.	> Cambiare l'ago.
	Ago di qualità scadente.	> Usare un ago nuovo, di buona qualità (BERNINA).
	Ago inserito erroneamente.	> Inserire l'ago con la parte piatta rivolta indietro, spingerlo in alto fino all'arresto e stringere la vite di fissaggio.
	Punta dell'ago non adatta.	> Scegliere la punta dell'ago adatta al materiale del progetto.
<b>Punti difettosi</b>	Residui di filo tra i dischi della tensione.	> Piegare un pezzo di stoffa sottile (non usare il bordo tagliato) e passare la piega varie volte tra i dischi della tensione.
	Infilatura sbagliata.	> Infilare nuovamente.
	Residui di filo sotto la molla della capsula.	> Rimuovere i residui di filo sotto la molla.
<b>Filo superiore si spezza</b>	Rapporto ago/filo sbagliato.	> Adattare l'ago allo spessore del filo.
	Tensione del filo superiore troppo forte.	> Ridurre la tensione del filo superiore.
	Infilatura sbagliata.	> Infilare nuovamente.
	Filo di qualità scadente.	> Usare filati di buona qualità.
	Foro della placca ago o punta del crochet danneggiata.	> Contattare il rivenditore BERNINA per far riparare i danni. > Sostituire la placca ago.
	Filo incastrato nella leva tendifilo.	> Spingere il coperchio di manutenzione (1) verso sinistra e rimuoverlo. > Rimuovere i resti di filo. > Inserire i 4 perni del coperchio di servizio negli appositi incavi e spingere il coperchio verso destra.
		





Difetto	Causa	Soluzione
<b>Piedino BSR #42 non riconosciuto</b>	Lente sporca.	> Pulire la lente con un panno morbido, appena inumidito.
	Il cavo BSR non è inserito correttamente.	> Inserire la spina BSR finché non si percepisce che si innesta.
<b>Cordoncini e travette non vengono cuciti ripetutamente</b>	Asolatore a slitta #3A non è calibrato con la macchina.	> Calibrare il Asolatore a slitta #3A. (vedi a pagina 47)

## 13 Custodia e smaltimento

### 13.1 Custodia della macchina

Si consiglia di custodire la macchina nel cartone originale. Se la macchina è custodita in un ambiente freddo, metterla in un luogo caldo circa 1 ora prima di usarla.

- > Spegnerla la macchina e staccare la spina.
- > Non conservare la macchina all'aperto.
- > Proteggere la macchina dagli agenti atmosferici.

### 13.2 Smaltimento della macchina

- > Pulire la macchina.
- > Dividere i componenti in base ai materiali e smaltirli nel rispetto delle leggi e regolamenti locali.

## 14 Dati tecnici

Denominazione	Valore	Unità
Spessore tessuto massimo	10,5 (0,41)	mm (inch)
Illuminazione	8	LED
Velocità massima	900	spm/rpm
Misure senza perno portafilo verticale	423 × 330 × 200 (18,30 × 12,99 × 7,87)	mm (inch)
Peso	9,5 (20.94)	kg (lb)
Consumo di energia	90	Watt
Tensione di ingresso	100 – 240	Volt
Classe di protezione (elettrotecnica)	II	
Data di produzione: Visibile sulla targhetta sotto «Codice».		

## 15 Panoramica Punti

### 15.1 Panoramica punti

#### Punti utili

1	2	3	4	5	6	7	8	9	10	11	12	13	14
15	16	17	18	19	20	22	23	24	25	26	29	30	32
33													

#### Asole

51	52	53	54	56	59	60	61	62	63
----	----	----	----	----	----	----	----	----	----

#### Punti decorativi

##### Punti natura

101	102	103	104	106	107	108	109	110	111	112	113	114	115
116	117	118	119	122	123	124	125	136	137				

##### Punti croce

301	302	303	304	305	306	307	308	309	311	312
-----	-----	-----	-----	-----	-----	-----	-----	-----	-----	-----

##### Punti satin

401	402	405	406	407	408	409	410	412	413	414	415	416	417
425	426	429	465	466									

Punti ornamentali

601	602	603	604	605	606	607	608	609	610	611	612	613	614
615	616	651	652	653	654	655	656	657					

Punti tradizionali

701	702	703	704	705	706	707	708	709	710	711	712	713	714
715	716	717	721	722	723	724	725	726	727	729	730	731	732
741	742	743											

Punti bambini

901	902	903	904	905	906	907	908	909	910	911	912	913	914
915	916	917	918	919	920	921	922	924	935	948	950	954	961

Punti quilt

1301	1302	1303	1304	1305	1306	1307	1308	1309	1310	1311	1312	1313	1314
				6 / Inch 2,4 / cm	8 / Inch 3,2 / cm	10 / Inch 4 / cm	irregular look						

## Indice

### A

Adattamento dei valori .....	22
Ago, filo e tessuto.....	23
Alfabeti.....	80
Asole .....	82
Attivare/disattivare la funzione .....	22
Avvertenze per la sicurezza .....	7
Avvolgere la spolina del filo inferiore.....	40

### C

Calibrare l'asolatore automatico a slitta #3A .....	47
Cambiare il piedino a soletta.....	32
Cambiare l'ago .....	35
cavo di alimentazione	
USA/Canada .....	28
Cavo di rete.....	28
Custodia della macchina .....	107

### D

Dati tecnici.....	108
Disco svolgifilo .....	31

### E

Eliminazione dei difetti.....	103
Eeguire una prova di cucito .....	86

### F

Filo di rinforzo.....	85
firmware	
Adattamento dei valori.....	22
aggiornare .....	96
attivazione/disattivazione della funzione .....	22
Navigazione .....	21

### I

Impostare il suono .....	45
Impostare la velocità massima di cucitura.....	44
Impostare l'arresto dell'ago in alto/in basso (permanente) .....	36
Impostazione della luminosità dello schermo.....	45
Infilare il filo inferiore.....	41
Infilare il filo superiore.....	37
Infilare l'ago doppio.....	39
Infilatura dell'ago triplo.....	40

### L

Lubrificare il crochet .....	99
------------------------------	----

### M

Manutenzione e pulizia della macchina.....	97
Memorizzare una combinazioni di punti .....	54
Messaggi di errore .....	101
Modalità combinazioni .....	53
modalità risparmio energetico.....	49
Montare la ginocchiera alzapiedino.....	29

### N

Navigazione.....	21
Nervature .....	77

### P

Panoramica Aghi .....	23
pedale	
collegare.....	28
Piano supplementare .....	32
Protezione bambini.....	49
Pulire il crochet.....	98
Pulizia della griffe del trasporto.....	97
Punti decorativi.....	75
Punti utili.....	60

### Q

Quilting .....	93
----------------	----

### R

Rapporto ago-filo .....	27
Registrazione dei dati del rivenditore.....	46
Regolare la posizione del piedino con la ginocchiera .....	32
Regolare la tensione del filo superiore.....	44
Regolare la velocità.....	50
Richiamare il tutorial .....	49
Richiamare la Guida al cucito .....	49
Ripristinare le impostazioni di base.....	47
Ripristino dei dati.....	97

### S

Salvare i dati dell'assistenza .....	46
Scegliere la lingua.....	45
Selezionare Aiuto.....	49
Selezionare alcune impostazioni.....	44

Selezione del punto .....	50
Smaltimento della macchina .....	107
Sostituire il piedino .....	33
Sostituzione della placca ago .....	36
Spiegazione dei simboli .....	10

## **T**

Tutela ambientale .....	9
-------------------------	---

## **U**

Utilizzare la modalità eco .....	49
Utilizzo della rete per rocchetti .....	31

## **V**

Versione software .....	96
-------------------------	----







BERNINA consiglia i filati di

*Mettler*<sup>®</sup>

BERNINA International AG | CH-8266 Steckborn Switzerland | [www.bernina.com](http://www.bernina.com) | © Copyright by BERNINA International AG

1031745\_10A.03  
2023-07 IT

made to create **BERNINA**