



BERNINA 435 BLACK EDITION

Bruksanvisning

Bästa BERNINA-kund



Hjärtliga gratulationer! Du har valt BERNINA, och därmed en produkt som i många år framåt kommer att ge dig stor glädje. I mer än 100 år har vårt familjeföretag lagt stort värde på nöjda kunder. Det är viktigt för mig personligen att erbjuda dig schweizisk utveckling och precision, framtidsorienterad syteknologi och en omfattande kundservice.

BERNINAs 4-serie består av ett flertal toppmoderna modeller vars utveckling inte bara präglats av högsta möjliga anspråk på teknik och användbarhet, utan även av framstående produktdesign. I slutändan säljer vi våra produkter till kreativa människor som dig, som uppskattar inte bara hög kvalitet utan även form och design.

Njut av den kreativa syprocessen med din nya BERNINA 435 och informera dig om det stora antal tillbehör som finns på www.bernina.com. På vår hemsida hittar du dessutom en mängd inspirerande syinstruktioner fritt tillgängliga för nedladdning.

Mer information om våra tjänster och serviceerbjudanden kan du få hos våra utbildade BERNINA-återförsäljare.

Jag önskar dig mycket glädje och många kreativa timmar med din nya BERNINA.

H.P. Ueltschi

Innehavare

BERNINA International AG

CH-8266 Steckborn

Innehållsförteckning

VIKTIGA SÄKERHETSFÖRESKRIFTER	7	2.6	Sybord	30
Viktig information	9		Använda sybord	30
1 My BERNINA	11	2.7	Syfot	31
1.1 Introduktion	11		Ställa in syfotens position med knäspaken	31
1.2 BERNINA kvalitetskontroll	11		Byta fotsula	31
1.3 Välkommen in i BERNINAs värld	11		Byta syfot	32
1.4 Översikt maskin	13		Visa syfot på bildskärmen	32
Översikt knappar fram	13		Justera syfotstrycket	33
Översikt fram	14	2.8	Nål och stygnplåt	33
Översikt sida	15		Byta nål	33
Översikt bak	16		Välja nål på pekskärmen	34
1.5 Tillbehör som ingår	16		Notera nåltyp och nåltjocklek	34
Översikt över tillbehör till maskinen	17		Ställa in Nålstopp upp/ner	34
Översikt syfötter	18		Ändra nålpositionen	34
1.6 Översikt skärm	20		Ställa in Nålstopp upp/ner (permanent)	35
Översikt funktioner/meddelanden	20		Byta stygnplåt	35
Översikt systeminställningar	20		Välja stygnplåt på pekskärmen	35
Översikt symeny	21	2.9	Trädning	35
Mjukvaruanvändning	21		Trä övertråden	35
1.7 Nål, tråd, tyg	23		Trä tvillingnål	38
Nålöversikt	23		Trä trillingnål	38
Exempel för nålbeteckningar	26		Spola undertråd	39
Trådval	26		Trä undertråd	39
Förhållandet nål & tråd	26		Trä undertråden	41
2 Syförberedelser	27	3 Setup-program	42	
2.1 Innan maskinen används för första gången	27	3.1	Syinställningar	42
2.2 Anslutning och påslagning	27		Justera övertrådsspänningen	42
Ansluta fotpedalen	27		Ställa in den maximala syhastigheten	42
Ansluta maskinen	27	3.2	Personliga inställningar	42
Montera knäspaken	28	3.3	Aktivera ljudsignaler	43
Sätta fast pekpenan (extra tillbehör)	28	3.4	Maskininställningar	43
Slå på maskinen	28		Välja språk	43
2.3 Fotpedal	28		Ställa in skärmlysstyrkan	43
Justera hastigheten med fotpedalen	28		Kontrollera sammanlagt antal stygn	44
2.4 Trådruhållare	29		Ange återförsäljaruppgifter	44
Sänkbar trådruhållare	29		Spara serviceinformation	44
Liggande trådruhållare	30		Återgå till grundinställning	45
2.5 Matare	30		Rensa användardata	45
Ställa in mataren	30		Kalibrera knapphålsfot med släde #3A	45
Ställa in mataren	30	4 Översikt systeminställningar	47	
		4.1	Hämta vägledning	47
		4.2	Hämta syguide	47
		4.3	Använda eco-läge	47

4.4	Hämta hjälp	47	6.8	Stoppa manuellt	63
4.5	Ångra alla ändringar med «clr»	47	6.9	Stoppa automatiskt	64
5	Kreativ sömnad	48	6.10	Stoppa förstärkt automatiskt	65
5.1	Översikt symeny	48	6.11	Överkasta tygkanter	66
	Välja söm	48	6.12	Sy dubbel overlock	66
5.2	Reglera syhastigheten	48	6.13	Sy en smal kantstickning	66
5.3	Justera övertrådsspänningen	48	6.14	Sy en bred kantstickning	67
5.4	Redigera sömmar	49	6.15	Kantsticka tygkanterna med kantlinjal (extra tillbehör)	67
	Justera stygnbredd	49	6.16	Sy fällkanter	68
	Justera stygnlängd	49	6.17	Sy blindstygn	68
	Justera balansen	50	6.18	Sy synlig fäll	69
	Ställ in mönsterupprepning	50	6.19	Sy platta omlottsömmar	69
	Spegelvända söm	50	6.20	Sy träckelsöm	70
	Bakåtsöm	50	7	Dekorsömmar	71
	Sy permanent bakåt	51	7.1	Översikt dekorsömmar	71
5.5	Kombinera sömmar	51	7.2	Dekorera med undertråd	72
	Översikt kombiläge	51	7.3	Sy korsstygn	73
	Skapa en sömkombination	51	7.4	Biesen	73
	Spara sömkombination	51		Biesen	73
	Hämta sömkombination	52		Översikt över stråvecksfötter	74
	Skriva över sömkombination	52		Dra in iläggstråden	74
	Radera sömkombination	52		Sy biesen	75
	Redigera enstaka söm	52	8	Alfabet	76
	Radera enstaka söm	53	8.1	Översikt alfabet	76
	Infoga enstaka söm	53	8.2	Skapa textrad	76
	Spegelvända sömkombination	54	9	Knapphål	78
	Fästa sömkombinationen	54	9.1	Översikt knapphål	78
	Ställ in mönsterupprepning	54	9.2	Använda utjämningsplatta	79
5.6	Hantera sömmar	54	9.3	Matarhjälp	79
	Spara sömmar i det egna minnet	54	9.4	Markera knapphål	79
	Skriva över sömmar i minnet	55	9.5	Iläggstråd	80
	Hämta en söm ur minnet	55		Använd iläggstråd med knappålsfot #3	80
	Radera en söm ur minnet	55		Använda iläggstråd med knappålsfot med släde #3A	81
5.7	Fästa	55	9.6	Göra ett syprov	82
	Fästa sömmen med «Fästa»-knappen	55	9.7	Bestäm knappålslängden med knappålsfot #3 ...	82
5.8	Använda nivåplatta	56	9.8	Ange längden på knappålet med knappålsfot med släde #3A	83
5.9	Sy hörn	56	9.9	Sy manuellt 7-steps-knapphål med knappålsfot #3C	83
6	Nyttosömmar	57			
6.1	Översikt över nyttosömmar	57			
6.2	Sy raksöm	59			
6.3	Fästa med det automatiska fästprogrammet	59			
6.4	Sy i blyxtlås	60			
6.5	Sy i blyxtlås lika på båda sidorna	61			
6.6	Sy förstärkt raksöm	62			
6.7	Sy förstärkt sicksack	62			



9.10	Sy manuellt 5-steps-knapphål med knappålsfot #3C	84
9.11	Sy knapphål automatiskt med knappålsfot med släde #3A	85
9.12	Öppna knapphålet med en sprättare	86
9.13	Öppna knapphålet med en knappålsstans (extra tillbehör)	86
9.14	Sy fast knapp	86
9.15	Sy öljett	87
10	Kviltning	88
10.1	Översikt kviltsömmar	88
10.2	Fästningsprogram i kviltning	88
10.3	Sy handkviltsöm	89
10.4	Frihandskviltning	89
11	Skötsel och underhåll	91
11.1	Firmware	91
	Kontrollera mjukvaruversion	91
	Uppdatera maskinens firmware	91
	Återställa säkerhetskopierade filer	92
11.2	Maskin	92
	Rengöra pekskärmen	92
	Rengöra mataren	92
	Rengöra griparen	93
	Olja griparen	94
12	Fel och störningar	96
12.1	Felmeddelanden	96
12.2	Åtgärda fel	98
13	Förvaring och avfallshantering	101
13.1	Förvara maskinen	101
13.2	Kasta maskinen	101
14	Tekniska data	102
15	Översikt sömmar	103
15.1	Översikt sömmar	103
	Nyttosömmar	103
	Knapphål	103
	Dekorsömmar	103
	Kviltsömmar	104
	Index	105



Viktig information

Instruktionsbokens tillgänglighet

Instruktionsboken är en del av maskinen.



- Ha instruktionsboken beredd på ett lämpligt ställe nära maskinen och slå upp och läs i den när det behövs.
- Om maskinen tas över av en annan person, se till att instruktionsboken följer med.
- Du kan ladda ner den senaste versionen av instruktionsboken på www.bernina.com.

Avsett ändamål

Din BERNINA-maskin är framtagen och konstruerad för hemanvändning. Den används för sömnad på tyger och andra material som beskrivs i denna instruktionsbok. All annan användning anses som inte avsedd användning. BERNINA tar inget ansvar för följderna av inte avsedd användning.

Utrustning och leveransomfattning

Anvisningen använder exempelbilder för att visa dig. Maskinerna och tillbehören i bilderna matchar inte alltid i din maskins leveransomfattning. De tillbehör som ingår kan variera från land till land. Omnämnda eller visade tillbehör som inte medföljer går att köpa till som extratillbehör hos BERNINA-återförsäljare. Du hittar fler tillbehör på www.bernina.com.

Vi förbehåller oss rätten att närsomhelst ändra maskinens utrustning och leveransomfattning utan föregående meddelande pga. tekniska skäl eller produktförbättringar.

Underhåll av dubbelisolerade produkter

En dubbelisolerad produkt är utrustad med två isoleringssystem istället för jordning. Anordningar för jordning finns inte på en dubbelisolerad produkt och får inte heller användas. Att utföra underhåll på en dubbelisolerad produkt kräver extra försiktighet och kunskap om systemet och får endast utföras av behörig personal. För service och reparation får bara originalreservdelar användas. En dubbelisolerad produkt är märkt på följande sätt: «dubbel isolering» eller «dubbelt isolerad».



Den här symbolen kan också finnas märkt på produkten.

Miljöskydd

BERNINA International AG värnar om miljön. Vi strävar efter att så långt som möjligt minska skadlig påverkan på vår miljö genom en ständig förbättring av de material vi använder och tillverknings teknologin.



Maskinen är markerad med symbolen för en överkorsad soptunna. Det innebär att du inte får slänga maskinen som hushållsavfall när den är uttjänt och du ska omhänderta den. Felaktig hantering kan leda till att farliga ämnen leds ut i grundvattnet och därmed i vår näringskedja och skadar vår hälsa.

Maskinen ska återlämnas kostnadsfritt till en bemannad mottagningsstation för förbrukade elektriska produkter eller på en återvinningsstation för återbruk av maskinen. Information om sådana uppsamlingsplatser får du från din kommun. När du köper en ny maskin är återförsäljaren skyldig att ta tillbaka den gamla maskinen utan kostnad och kasta den på ett korrekt sätt.

Om maskinen innehåller personuppgifter är du ansvarig för att radera dessa själv innan du returnerar maskinen.

Symbolförklaring



FARA

Kännetecknar en fara med stor risk, som leder till svåra skador, i värsta fall med dödlig utgång, om den inte undviks.



VARNING

Kännetecknar en fara med medelstor risk, som kan leda till svåra skador, om den inte undviks.



AKTA

Kännetecknar en fara med liten risk, som kan leda till mindre eller medelstora skador, om den inte undviks.

OBSERVERA

Kännetecknar en fara, som kan leda till materialskador, om den inte undviks.



Tips från BERNINAs **syexperter** hittar du bredvid denna symbol.

BERNINAs blogg



Exklusiva instruktioner, gratis mönster och broderimotiv samt många nya idéer: allt det här hittar du varje vecka i BERNINAs blogg. Våra experter ger värdefulla tips och förklarar steg för steg hur man får det önskade resultatet. Du kan lägga upp egna projekt i webbgruppen och utbyta idéer med andra sy-, kviltnings- och broderientusiaster.

www.bernina.com/blog

Finns på engelska, tyska, nederländska och franska.

BERNINA på sociala medier



Följ oss på sociala medier och ta reda på mer om evenemang, spännande projekt samt tips och råd om sömnad, kviltning och broderi. Vi håller dig uppdaterad och glädjer oss över att speciellt få visa dig höjdpunkterna ur BERNINAs värld.

www.bernina.com/social-media

Appen BERNINA World



Ladda ner appen BERNINA World från din mobiltelefons appbutik, så får du direkt tillgång till all produktinformation. I menyn Tillbehör kan du skaffa dig en överblick över vilka tillbehör du redan har och vilka du skulle vilja ha. Dessutom har du direkt tillgång till kundportalen, vår blogg och nätbutiken "inspiration" och kan hitta närmaste återförsäljare. Appen finns i Apple App Store och i Google Play Butik.

Direkta länkar hittar du här: www.bernina.com/app



1.4 Översikt maskin

Översikt knappar fram



- | | | | |
|---|------------------|---|----------------------|
| 1 | Bakåtsöm | 6 | Syfotostryck |
| 2 | Fästa | 7 | Övre funktionsknapp |
| 3 | Start/Stopp | 8 | Nedre funktionsknapp |
| 4 | Mönsterslut | 9 | Nål vänster/höger |
| 5 | Nålstopp upp/ner | | |

Översikt fram



- | | | | |
|---|---------------------|----|---------------------|
| 1 | Spolkapsellucka | 7 | Trådtilldragarskydd |
| 2 | Syfot | 8 | Trådtilldragare |
| 3 | Nålpåträdare | 9 | Trådavskärare |
| 4 | Syljus | 10 | Fästskruv för nål |
| 5 | Trådavskärare | 11 | Fäste för sybord |
| 6 | Hastighetsreglerare | 12 | Uttag för knäspak |

Översikt sida



- 1 Uttag för fotpedal
- 2 Matare upp/ner
- 3 Serviceuttag
- 4 USB-port
- 5 Trådullehållare
- 6 Spolenhet

- 7 Sänkbar trådullehållare
- 8 Ventilationshål
- 9 Handhjul
- 10 Huvudströmbrytare
- 11 Uttag för elkabel
- 12 Magnethållare pekpena (extra tillbehör)

Översikt bak



- | | | | |
|---|-------------------------|----|-----------------|
| 1 | Ventilationshål | 9 | Spolenhet |
| 2 | Fäste för sybord | 10 | Spolförspänning |
| 3 | Anslutning stoppering | 11 | Trådtilldragare |
| 4 | Syfotsspak | 12 | Trådledare |
| 5 | Bärhandtag | 13 | Trådavskärare |
| 6 | Trådrulehållare | 14 | Matare |
| 7 | Trådledarögla | 15 | Stygnplåt |
| 8 | Sänkbar trådrulehållare | | |

1.5 Tillbehör som ingår



Ytterligare information och användarinstruktioner för de medföljande och valfria tillbehören finns på:
www.bernina.com/435#!accessories

Översikt över tillbehör till maskinen

Bild	Namn	Användningsområde
	Skyddshölje	Skyddar maskinen mot damm och smuts.
	Tillbehörsväska	Förvarar medföljande tillbehör och extratillbehör.
	Knäspak/frihandssystem (FHS)	Höjer och sänker syfoten.
	Förlängningsbord	Förstorar arbetsytan.
	Spolbricka	Ger jämn trådavvinding från trådrullen.
	Spole för B9-gripare 4 st.	Spolar upp undertråden.
	Skumplastdyna 1 st.	Skumplastdynan förhindrar att tråden glider av, trasslar sig eller slits av på trådrullehållaren.
	Sprättare	Sprättar sömmar och knapphål.
	Nivåplattor	Förhindrar snedställning när syfotssulan glider över tjocka sömmar.
	Nålpaket	För de vanligaste användningsområdena.
	Spårskruvmejsel, röd	För att lossa och dra åt spårskruv.

Bild	Namn	Användningsområde
	Borste	För rengöring av mataren och gripardelen.
	Maskinolja	Smörjer maskinen.
	Sladd	Elansluter maskinen.
	Fotpedal	Startar och stannar maskinen. Styr syhastigheten.

Översikt syfötter

OBSERVERA! Maskinen har antingen Snap-on-syfötter eller standardsyfötter beroende på utleveransland. Resp. standardtillbehör är listade i följande två tabeller. Medföljer Snap-on-syfötter som standardtillbehör, så kan du inte begära att få standardsyfötter gratis. Du kan beställa dem som extratillbehör.

Medföljande Snap-on-syfötter















Bild	Nummer	Namn	Användningsområde	Exempel
	#78	Snap-on-skaft	Fäster utbytbara Snap-on-sulor.	
	#1	Återmatningssula	Syr olika nytto- och dekorsömmar. Fram- och bakåtsöm.	
	#2	Overlocksula	Snyggar till kanterna på elastiska material.	

Bild	Nummer	Namn	Användningsområde	Exempel
	#3	Knapphålssula	Syr knapphål.	
	#4	Blixtlåssula	Syr i blixtlås.	
	#5	Blindsömssula	Syr blindsömmar.	
	#20	Öppen broderifotsula	Syr applikationer och dekormönster.	

Medföljande syfötter

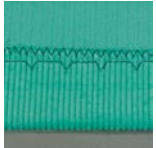
Bild	Nummer	Namn	Användningsområde	Exempel
	#1	Standardfot	Syr olika nytto- och dekorsömmar. Fram- och bakåtsöm.	
	#2	Overlockfot	För overlocksömmar. För överkastsömmar. För synliga fållar på elastiska tyger.	
	#3A	Knapphålsfot med släde	För automatisk sömnad av knapphål.	
	#4	Blixtlåsfot	Syr i blixtlås.	

Bild	Nummer	Namn	Användningsområde	Exempel
	#5	Blindstygnsfot	Syr blindsömmar. För kantstickning av kanter som förs längs syfotens vänstersida.	

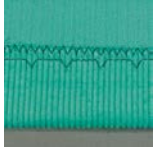
1.6 Översikt skärm

Översikt funktioner/meddelanden

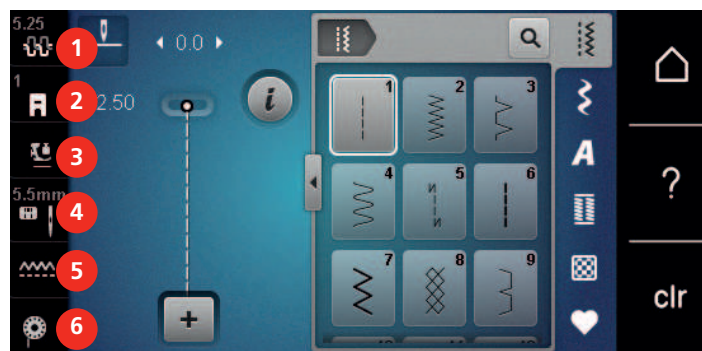

- | | |
|----------------------------|-------------------------|
| 1 «Övertrådsspänning» | 4 «Urval stygnplåt/nål» |
| 2 «Visa syfot/Välja syfot» | 5 «Matningsindikering» |
| 3 «Syfotstryck» | 6 «Undertråd» |

Översikt systeminställningar



- | | |
|----------------------|--------------------------|
| 1 «Syläge» | 5 «eco-läge» |
| 2 «Setup-programmet» | 6 «Home» |
| 3 «Vägledning» | 7 «Hjälp» |
| 4 «Syguide» | 8 «Radera inställningar» |

Översikt symeny

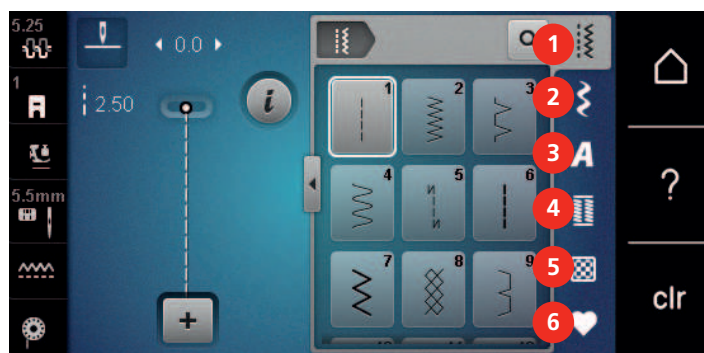

- | | | | |
|---|---------------|---|----------------|
| 1 | «Nyttosömmar» | 4 | «Knapphål» |
| 2 | «Dekorsömmar» | 5 | «Kviltösömmar» |
| 3 | «Alfabet» | 6 | «Eget minne» |

Mjukvaruanvändning

Du sköter pekskärmen med fingret eller pek pennan.

Tryck till: Tryck till på något element.

Svajpa: Att trycka på något på displayen och sedan snabbt dra fingret åt sidan.



Svajpa: Tryck till på skärmen och dra långsamt i någon riktning, t.ex. för att scrolla upp eller ned.

Navigation



Bild	Namn	Användningsområde
	«Home»	Visa Hem-skärmen.
	Navigationsväg	Visa föregående menynivå.
	«Stäng»	Stänger fönstret.
	Mer	Visar mer funktioner och information.
	Fortsätt	Bläddrar vidare på displayen.
	Tillbaka	Bläddrar tillbaka på displayen.

Slå på/av funktioner

Bild	Element	Status
	Av/På-knappen	Funktionen är på.
		Funktionen är av.

Bild	Element	Status
	Fält	Funktionen är av.
		Funktionen är på.

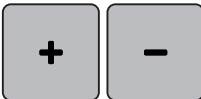
Anpassa värden





Bild	Namn	Användningsområde
	Skjutreglage	Ställ in värdet med reglaget. Tryck till på den lilla punkten för att återställa till grundinställningen.
	Fälten «Plus» / «Minus»	Öka värdet med «Plus», minska med «Minus».
	Gul kontur	Visar att inställt värde avviker från standardvärdet. Tryck till på värdet för att återställa till grundinställningen.

Mata in text och siffror

Du får upp knappsats eller tangentbord för att mata in siffror eller text.



Bild	Namn	Användningsområde
	Inmatningsfält	Visar inmatningen. Tryck till för att radera alla inmatade tecken.
	«Radera»	Raderar sista tecknet.
	«Gemener»	Visar tillgängliga bokstäver som gemener.
	«Versaler»	Visar tillgängliga bokstäver som versaler.

Bild	Namn	Användningsområde
	«Siffror och matematiska tecken»	Visar tillgängliga siffror och matematiska tecken.
	«Specialtecken»	Visar tillgängliga specialtecken.
	«Bekräfta»	Bekräftar inmatningen och går ur undermenyn.
	«Avbryt»	Avbryter inmatningen och stänger fönstervyn.

1.7 Nål, tråd, tyg

Med tiden slits nålen ut och blir slö. Därför bör du byta nål med jämna mellanrum. För perfekta stygn krävs en vass nålspets. En huvudregel är att: ju tunnare tyget är, desto tunnare måste nålen vara. De avbildade nålarna är, beroende på maskin, standard- eller extratillbehör.

- Nåltjocklek 70 och 75: för tunna tyger.
- Nåltjocklek 80 och 90: för halvtjocka tyger.
- Nåltjocklek 100, 110 och 120: för tjocka tyger.

Nålöversikt

Bild	Nålbeteckning	Nålbeskrivning	Användningsområde
	Universalnål 130/705 H 60/8 – 120/19	Med lätt rundad spets.	För vävmaterial (tunt, medium, kraftigt), trikå, läder, plast, jeans/denim. För natur- och syntettyger. För allmän sömnad, sy i knappar och sy knapphål, sy i blytlås, sy sömmar och kantstickning, dekorsömnad, broderi, lapptäcken, kviltning.
	Stretchnål 130/705 H-S 75/11 – 90/14	Med medium kulspets.	För trikå (jersey, trikå, stickat, stretchtyger). För allmän sömnad, sy i knappar och sy knapphål, sy i blytlås, sy sömmar och kantstickning, dekorsömnad, broderi.
	Jersey-/Broderinål 130/705 H SUK 80/12	Med medium kulspets.	För vävmaterial (tunt, medium, kraftigt), trikå, plast. För allmän sömnad, sy i knappar och sy knapphål, sy i blytlås, sy sömmar och kantstickning, dekorsömnad, broderi.









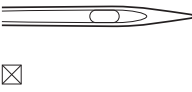
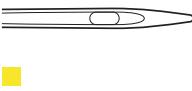
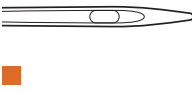

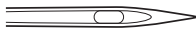

Bild	Nålbeteckning	Nålbeskrivning	Användningsområde
 	Jeansnål 130/705 H-J 80/12 – 110/18	Med spetsig, smal spets.	För vävmaterial (tunt, medium, kraftigt), läder, jeans/denim. För allmän sömnad, sy i knappar och sy knapphål, sy i blyxtlås, sy sömmar och kantstickning, dekorsömnad, broderi, lapptäcken.
 	Lädernål 130/705 H LR 90/14, 100/16	Med skärande spets (LR = högerskärande laderspets).	För läder, konstläder och liknande material. För blyxtlås, fällor och kantstickning, material med dåligt glid.
 	Microtexnål 130/705 H-M 60/8 – 110/18	Med riktigt spetsig, smal spets.	För vävmaterial (tunt, medium, kraftigt), plast, trögglidande material. För siden, mikrofiberväv, folier belagda och trögglidande material. För allmän sömnad, sy i knappar och sy knapphål, sy i blyxtlås, sy sömmar och kantstickning, dekorsömnad. För riktigt rak söm vid kantstickning.
 	Kviltnål 130/705 H-Q 75/11 – 90/14	Med riktigt smal, lätt rundad spets.	Vävmaterial (tunt, medium, kraftigt). För dekorsömnad, lapptäcken, kviltning. För kantstickade/vadderade arbeten som t.ex. kviltning och lapptäcken.
 	Broderinål 130/705 H-E 75/11 – 90/14	Med liten kulspets, brett nålsöga och bred trådränna.	För vävmaterial (tunt, medium, kraftigt), trikå. För tjocka trådar och ulltrådar. För allmän sömnad, sy i knappar och sy knapphål, sy i blyxtlås, sy sömmar och kantstickning, dekorsömnad, broderi.

Bild	Nålbeteckning	Nålbeskrivning	Användningsområde
 <input checked="" type="checkbox"/>	Tunna materialnål 130/705 H SES 70/10 – 90/14	Med liten kulspets.	För fina, ömtåliga material som t.ex. sammet. För allmän sömnad, sy i knappar och sy knapphål, sy i blyxtlås, sy sömmar och kantstickning, dekorsömnad, broderi, lapptäcken, kviltning.
 <input checked="" type="checkbox"/>	Metafilnål 130/705 H METAFIL 80/12	Med medium kulspets och 2 mm långt nålsöga.	För vävmaterial (tunt, medium, kraftigt), trikå. För bearbetning av special- och effektrådar, framförallt metalltrådar. Za sömnad med metalltråd. För fållar och kantstickning, dekorsömnad och broderi
 <input checked="" type="checkbox"/>	Kantstickningsnål 130/705 H-N 80/12 – 100/16	Med medium kulspets och 2 mm långt nålsöga.	Vävmaterial (tunt, medium, kraftigt). För fållar och kantstickning, dekorsömnad och broderi. För dekor- och kantstickningsarbeten med flera trådar samt för broderi
 <input checked="" type="checkbox"/>	Hälsömsnål 130/705 H WING 100/16, 120/20	Med "vingar" på nålklingan.	Vävmaterial (tunt, medium, kraftigt). För speciella effekter i hälsömsbroderi.
 <input checked="" type="checkbox"/>	Universal-tvillingnål 130/705 H ZWI 70–100	Nålavstånd: 1,0/1,6/2,0/2,5/3,0/4,0/6,0/8,0	För synliga sömmar i elastiska tyger, biesensöm (veck), dekorativ sömnad.
 <input checked="" type="checkbox"/>	Stretch-tvillingnål 130/705 H-S ZWI 75	Nålavstånd: 2,5/4,0	För synliga sömmar i elastiska tyger, biesensöm (veck), dekorativ sömnad.
 <input checked="" type="checkbox"/>	Hälsöms-tvillingnål 130/705 H ZWIHO 100	Nålavstånd: 2,5	För speciella effekter i hälsömsbroderi.
 <input checked="" type="checkbox"/>	Universal-trillingnål 130/705 H DRI 80	Nålavstånd: 3,0	För synliga sömmar i elastiska tyger, dekorativ sömnad.

Exempel för nålbeteckningar

Det för hushållssymaskiner vanliga 130/705-systemet förklaras av följande grafik över en jersey-/stretchnål.

	<p>130/705 H-S/70</p> <p>130 = skaftlängd (1)</p> <p>705 = flatkolv (2)</p> <p>H = avfasning (3)</p> <p>S = nålspetsform, här medium kulspets (4)</p> <p>70 = nålgrovlak 0.7 mm (5)</p>
---	---

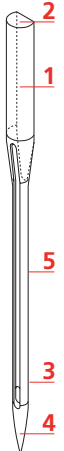
Trådval

För att uppnå ett perfekt resultat spelar nålens, trådens och tygets kvalitet en avgörande roll.

Vi rekommenderar att du köper en tråd med hög kvalitet för att nå bästa möjliga resultat.

- Bomullstråd har fördelarna av en naturfiber och passar därför särskilt bra för sömnad i bomullstyger.
- Merceriserad bomullstråd erhåller en lätt glans och förändras inte av tvättning.
- Polyestertråd är särskilt slitstark och ljusäkta.
- Polyestertråd är mer elastisk än bomullstråd och att föredra när du behöver en både stark och töjbar tråd.
- Rayon-/Viskostråd har fördelarna av en naturfiber och särskiljer sig genom sin höga glans.
- Rayon-/Viskostråd lämpar sig främst för prydnadssömmar och ger dessa en vackrare effekt.

Förhållandet nål & tråd

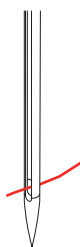
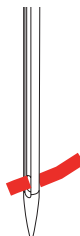
	<p>Förhållandet mellan nål och tråd är bra, när tråden passar perfekt i den avlånga skåran och löper lätt genom nålsögat när du syr. Tråden sys optimalt.</p>
	<p>Tråden kan gå av och felstyggn uppstå om tråden har för mycket spelrum i den avlånga skåran och i nålsögat.</p>
	<p>Tråden kan gå av och fastna om tråden nöts mot kanten av den avlånga skåran och inte löper perfekt genom nålsögat.</p>

2 Syförberedelser

2.1 Innan maskinen används för första gången



BERNINA rekommenderar att du smörjer griparen innan du använder maskinen för första gången eller om du inte har använt maskinen på länge. (se sida 94)

Genom att smörja griparen går det att undvika störande ljud från griparen och området runt omkring.

2.2 Anslutning och påslagning

Ansluta fotpedalen

- > Rulla ut elkabeln på fotpedalens undersida till önskad längd.



- > Sätt elkabelns enhetskontakt i maskinuttaget.



- > Placera fotpedalen under bordet.

Ansluta maskinen

För att det ska vara säkert att använda maskinen, använd endast den medföljande elkabeln. Den medföljande elkabeln är avsedd för eluttagsspänningen i det land där maskinen ska användas. Om du tar med dig maskinen till ett annat land än där den köptes måste du skaffa en elkabel för det aktuella landet från en BERNINA-återförsäljare.

Elkabeln för USA och Kanada har polariserad kontakt (det ena stiftet är bredare än det andra). För att minska risken för elstötar finns det bara ett sätt att stoppa in kontakten i eluttaget. Om kontakten inte passar i eluttaget, vänd på kontakten och stick in den igen. Om kontakten fortfarande inte passar, trots att du har vänt på den, måste en elektriker installera rätt typ av eluttag. Gör inga som helst ändringar på kontakten.

- > Sätt elkabelns enhetskontakt i maskinuttaget.



- > Sätt stickkontakten i eluttaget.



Montera knäspaken



Knäspakens sidposition kan vid behov anpassas hos en BERNINA-återförsäljare.

- > Anslut knäspaken på maskinens framsida.
- > Ställ in sitthöjden så att knäspaken kan styras med knäet.



Sätta fast pekspennan (extra tillbehör)

- > Sätt fast pekspennan i magnethållaren.



Slå på maskinen

- > Sätt huvudbrytaren på «I».



2.3 Fotpedal

Justera hastigheten med fotpedalen

Med fotpedalen kan hastigheten justeras steglöst.

- > Trampa försiktigt ner fotpedalen för att starta maskinen.
- > Trampa ner fotpedalen längre för att sy fortare.

- > Släpp fotpedalen för att stanna maskinen.



2.4 Trådrullehållare

Sänkbar trådrullehållare

Fäll upp de nedfällbara trådrullehållarna



Vid metalltråd och andra specialtrådar är rådet att använda den sänkbara trådrullehållaren.

Den sänkbara trådrullehållaren behövs när du syr med flera trådar samtidigt och kan också användas till att spola under sömnad.

- > Tryck ned och släpp upp trådrullehållarna för att fälla upp dem.



- > Vrid trådrullehållarna moturs till anslaget för att låsa dem.
- > Vrid trådrullehållarna medurs till anslaget för att lossa dem.
- > Tryck ned trådrullehållarna tills de snäpper fast för att fälla ned dem.

Sätta fast skumplastdyna och trådrulle

Skumplastdynan förhindrar att tråden fastnar i den sänkbara trådrullehållaren.

- > Sätt fast skumplastdynan på trådrullehållaren.
- > Sätt sen fast trådrullen.



Liggande trådrullehållare

Sätta fast skumplastdyna, trådrulle och spolbricka

Spolbrickan gör att tråden lindas av jämnt från trådrullen. Spolbrickan används bara på den liggande trådrullehållaren.

- > Sätt fast skumplastdynan på trådrullehållaren.
- > Sätt sen fast trådrullen.
- > Sätt fast en passande spolbricka tätt mot trådrullen, så att inget spelrum finns mellan spolbrickan och trådrullen.



Använda spolnät (extra tillbehör)

Spolnätet håller tråden på trådrullen och förhindrar att tråden får knutar eller går av.

- > Trä spolnätet över trådrullen. Se till att spolnätet inte glider av trådrullen, t.ex. genom att vika nätet dubbelt över trådrullen eller stoppa in en del av nätet baktill i trådrullen.



2.5 Matare

Ställa in mataren

- > Tryck på «Matare upp/ner»-knappen för att sänka mataren.



- > Tryck på «Matare upp/ner»-knappen igen för att lyfta mataren.

Ställa in mataren



- > Tryck på «Matningsindikering».
- > Höj och sänk mataren enligt animation.

2.6 Sybord

Använda sybord

Det går att sätta dit ett sybord på friarmen för att få större yta att arbeta på.

- > Höj nålen.
- > Höj syfoten.

- > Skjut på sybordet från vänster till höger över friarmen tills du känner att det hakar i.



- > Om du vill ta bort sybordet, drar du det över friarmen åt vänster.



2.7 Syfot

Ställa in syfotens position med knäspaken

- > Ställ in sitthöjden så att knäspaken kan styras med knäet.
- > Tryck knäspaken åt höger för att höja syfoten.

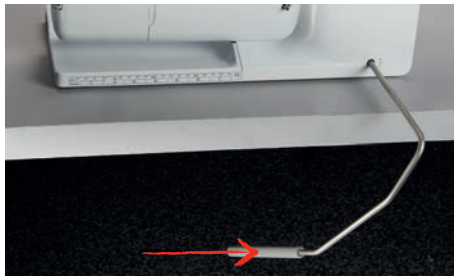

- Samtidigt sänks mataren och trådspänningen lossnar.
- > Släpp knäspaken långsamt för att sänka syfoten.

Byta fotsula

Ta bort fotsulan

- > Hög nålen.
- > Hög syfoten.
- > Slå av maskinen och koppla bort den från elnätet.
- > Tryck på knappen på snap-on-skafvet.



- Fotsulan frikopplas.

Montera fotsula

- > Lägg fotsulan under skaftet så att det tvärgående stiftet ligger direkt under skaftets öppning.



- > Använd spaken till att sänka skaftet.



- Fotsulan går i lås.

Byta syfot

- > Höj nålen.
- > Höj syfoten.
- > Slå av maskinen.
- > Skjut upp låsspaken (1).
- > Dra loss syfoten (2).



- > Sätt in ny syfot underifrån i hållaren.
- > Tryck ned låsspaken.

Visa syfot på bildskärmen

För varje valt stygn visar maskinen den syfot som rekommenderas samt ytterligare syfotsalternativ.

Förutsättning:

- Maskinen är på.
- > Välj söm.
 - I fältet «Visa syfot/Välja syfot» visas den rekommenderade syfoten med nummer.
- > Tryck på «Visa syfot/Välja syfot».
- > Svajpa uppåt i området för syfötter för att visa andra syfotsalternativ.



- > När du trycker på en syfot visas en beskrivning av och användningsområdet för denna syfot.



Justera syfotstrycket

Det förinställda normala syfotstrycket kan användas för alla vanliga syprojekt. Minska syfotstrycket vid trikå eller löst stickade material. För fasta material rekommenderas att öka syfotstrycket.



Syfotstrycket är till för att ställa in bästa möjliga tryck mot tyget med hänsyn till tygets tjocklek. För kraftiga tyger rekommenderas att sänka syfotstrycket. Detta har fördelen att tyget kan flyttas bättre. När pressarfotens tryck är inställt under 0 höjs pressarfoten till och med för att ge det tjocka tyget mer utrymme. Vid tunna tyger rekommenderas att öka syfotstrycket. Det har fördelen att tyget inte kan förflyttas för lätt under syfoten.



- > Vrid ratten till höger för att minska syfotstrycket.
- > Vrid ratten ytterligare till höger för att höja syfoten.
- > Vrid ratten åt vänster för att minska syfotstrycket.

2.8 Nål och stygnplåt

Byta nål

- > Slå av maskinen.
- > Ta bort syfoten.
- > Lossa nålens fästskruv för hand.



- > Dra nålen nedåt.

- > Håll fast den nya nålen med den platta sidan bakåt.
- > Skjut upp nålen tills det tar stopp.
- > Dra åt nålens fästskruv för hand.

Välja nål på pekskärmen

När du har bytt nål kan du kontrollera om den lämpar sig för den stygnplåt du har valt.



- > Tryck på «Urval stygnplåt/nål».
- > Välj ut monterad nål.



Notera nåltyp och nåltjocklek

Praktisk påminnelsefunktion: För att ingen information ska gå förlorad kan nåltyp och nåltjocklek sparas på maskinen. På så vis kan du alltid kontrollera sparad nåltyp och nåltjocklek.



- > Tryck på «Urval stygnplåt/nål».



- > Tryck på «Välja nål».
- > Välj den nåltyp som är monterad.
- > Välj den nåltjocklek som är monterad.

Ställa in Nålstopp upp/ner



- > Tryck på «Nålposition upp/ner»-knappen för att sänka nålen.
- > Tryck på «Nålposition upp/ner»-knappen igen för att höja nålen.

Ändra nålpositionen

Det finns sammanlagt 11 nålpositioner. Nålpositionen visas på displayen med nålpositionsnumret.

- > Tryck på «Nålposition vänster»-knappen (1) för att flytta nålen åt vänster.
- > Tryck på «Nålposition höger»-knappen (2) för att flytta nålen åt höger.

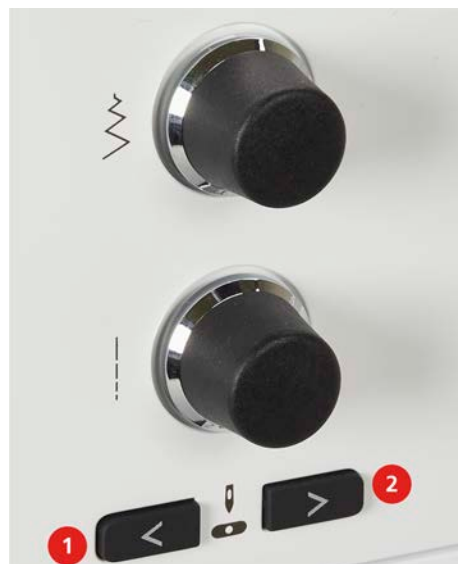

Ställa in Nålstopp upp/ner (permanent)



- > Tryck på «Nålstopp upp-/nedtill» för att ställa in nålstopspositionen i ett bestämt läge.
 - Maskinen stannar i den nedre nålpositionen när du släpper upp fotpedalen eller trycker på «Start/stopp»-knappen.
- > Tryck på «Nålstopp upp-/nedtill» igen.
 - Maskinen stannar i den övre nålpositionen när du släpper upp fotpedalen eller trycker på «Start/stopp»-knappen.

Byta stygnplåt

Stygnplåtarna har längs-, tvär- och diagonalmarkeringar i millimeter (mm) och tum (inch). Dessa markeringar hjälper dig när du syr och vid noggrann kantstickning.

- > Sänk ner mataren.
- > Slå av maskinen.
- > Ta bort syfot och nål.
- > Tryck ner stygnplåten vid markeringen i det bakre högra hörnet tills den lossnar.



- > Ta bort stygnplåten.
- > Placera öppningarna på den nya stygnplåten över motsvarande stift och tryck nedåt tills den går i lås.

Välja stygnplåt på pekskärmen

Efter att du bytt stygnplåt kan du kontrollera om den lämpar sig för den nål du valt.



- > Tryck på «Urval stygnplåt/nål».
- > Välj den tidigare stygnplåten.



- Om den monterade stygnplåten passar ihop med nålen kan du börja sy.
- Om den monterade stygnplåten inte passar ihop med nålen visas ett felmeddelande och maskinen förhindras automatiskt från att starta.

2.9 Trädning

Trä övertråden

Förbereda trädningen

- > Sätt fast skumplastdynan på trådullehållaren.
- > Sätt fast trådullen på trådullehållaren så att tråden lindas av medurs.
- > Sätt dit en passande spolbricka.

- > Slå på maskinen och vänta tills den är igång.
- > Fäll upp nål och syfot.

Trä tråden fram till nålen

- > Håll fast tråden med ena handen mellan trådrulle och bakre trådledaren (1). Ta tag i trådänden med andra handen och håll den lätt spänd under följande moment.
- > Dra tråden i pilriktning genom förspännfjäders (2).

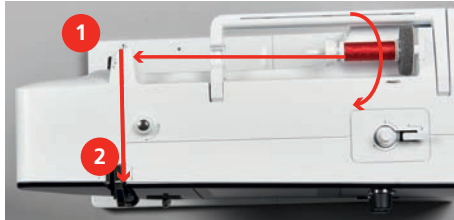

- > Dra tråden nedåt runt trådtilldragarskyddet (3) och uppåt.
- > Lägg tråden i trådtilldragaren (4).



- > Dra tråden på nytt nedåt (5).
- > Nu först kan du släppa tråden.
- > Stäng av maskinen.

Trä nålen

- > Dra tråden genom trådledarna (6/7) ovanför syfoten.



- > Tryck ned den halvautomatiska påträdarspaken (8) halvvägs, håll intryckt och dra tråden åt vänster (9) bakom det grå påträdarfingret/haken.

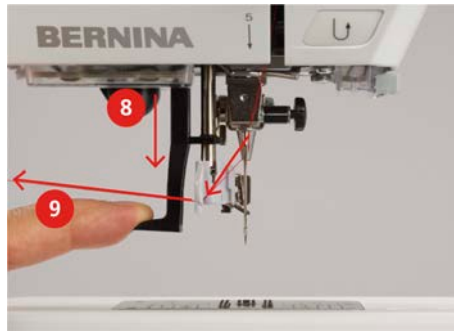

- > Dra tråden från vänster åt höger framför det grå påträdarfingret/haken (11).
- > Tryck ned påträdarspaken ända till anslaget (10).
- > Dra tråden från vänster åt höger (11) genom påträdarlitsen (12) tills den hakar i trådhamen.
- > Dra tråden bakifrån över trådavskäraren (13) och skär av.



- > Släpp påträdarspaken och tråden samtidigt för att trä nålen.
 - Tråden skjuts genom nålsögat.
- > Dra trådöglan (14) bakåt tills trådändan går igenom nålen.

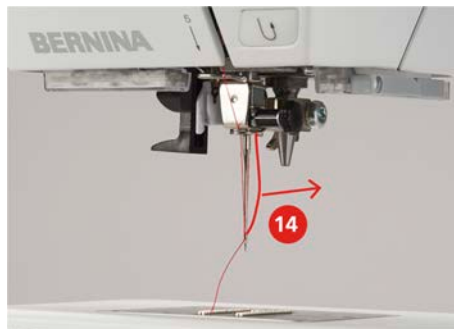

- > Dra tråden under syfoten till trådavskäraren (15) och skär av.



Trä tvillingnål

Förutsättning:

- Tvillingnål är monterad.
- > Dra första tråden i pilriktning på högra sidan om trådspänningsbrickan (1).
- > Dra andra tråden i pilriktning på vänstra sidan om trådspänningsbrickan (1).



- > Dra första och andra tråden fram till trådledaren ovanför nålen.
- > Trä första tråden för hand i högra nålen.
- > Trä andra tråden för hand i vänstra nålen.

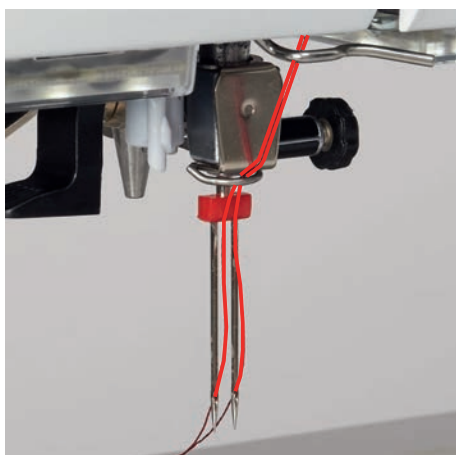

Trä trillingnål

Förutsättning:

- Trillingnålen är monterad.
- > Sätt en skumplastdyna, en trådrolle och passande spolbricka på den liggande trådrollehållaren.
- > Sätt en skumplastdyna på den stående trådrollehållaren.
- > Sätt fast den fyllda spolen på den stående trådrollehållaren så att de silverfärgade sensorytorna är riktade nedåt.
- > Sätt dit en trådrolle som är vänd så att den lindas av åt motsatt håll jämfört med spolen.
- > Trä tre trådar fram till den övre trådledaren.



- > Dra två trådar (från den stående trådrollehållaren) till vänster om trådspänningsbrickan (1) och fram till trådledaren ovanför nålen.
- > Dra en tråd (från den liggande trådrollehållaren) till höger om trådspänningsbrickan (1) och fram till trådledaren ovanför nålen.
- > Trä den ena tråden från den stående trådrollehållaren i den vänstra nålen och den andra i den högra nålen för hand.
- > Trä tråden från den liggande trådrollehållaren i mittennålen för hand.

Spola undertråd



Undertråden kan också spolas på mitt i arbetet ifall du använder den sänkbara trådullehållaren för att spola.

Förutsättning:

- Skumplastdyna, trådrulle och passande spolbricka är monterade.
- > Sätt fast den tomma spolen på spolenheten så att de silverfärgade sensorytorna är riktade nedåt.



- > Dra tråden till vänster i den bakre trådledaren (1).
- > Dra tråden medurs runt spolförspänningen (2).
- > Linda tråden medurs 2–3 varv runt den tomma spolen (3).
- > Dra överbliven tråd över trådavskäraren vid spolspaken (4) och skär av.

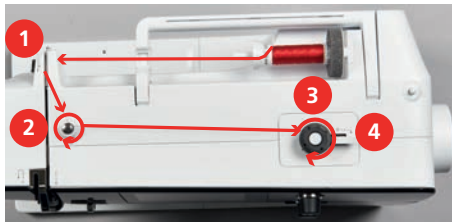

- > Tryck spolspaken (5) mot spolen.



- Maskinen spolar.
- > För att stanna spolningen trycker du spolspaken åt höger.
- > Tryck spolspaken mot spolen igen för att återuppta spolningen.
 - När spolen är fylld stoppar maskinen spolningen automatiskt.
- > Ta bort spolen och skär av tråden med trådavskäraren vid spolspaken.

Trä undertråd

Förutsättning:

- Nålen är uppfälld.
- Maskinen är avstängd och griparluckan är öppen.

- > Tryck in frigöringsfjädersn vid spolkapseln (1).

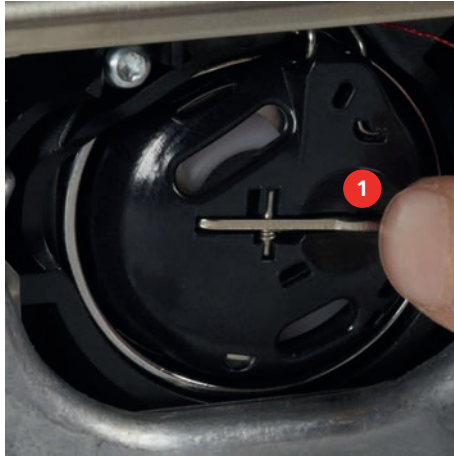

- > Ta ut spolkapseln.
- > Ta ut spolen ur spolkapseln.
- > Sätt i en ny spole på det sättet att de silverfärgade sensorytorna är vända bakåt mot spolkapseln.



- > Dra in tråden från vänster i glipan (2).



- > Dra tråden åt höger under fjädern (3), runt de två trådledarna (4) och uppåt.



- > För att sätta in i maskinen, håll spolkapseln så att trådledaren (5) pekar uppåt.



- > Sätt i spolkapseln.
- > Tryck på mitten av spolkapseln tills den går i lås.
- > Dra tråden över tråдавskäraren (6) och skär av.



- > Stäng spolkapselluckan.

Trä undertråden







- > Tryck på «Undertråd».
- > Trä undertråden enligt animation.

3 Setup-program

3.1 Syinställningar





Justera övertrådsspänningen

Justeringar av övertrådsspänningen i setup-programmet påverkar alla sömmar. Inställningen i setup-programmet sparas även efter att maskinen stängts av.

-  > Tryck på «Home».
-  > Tryck på «Setup-programmet».
-  > Tryck på «Syinställningar».
-  > Tryck på «Ställa in övertrådsspänningen».
> Ställ in övertrådsspänningen.



Ställa in den maximala syhastigheten

Funktionen ställer in maxhastigheten.





-  > Tryck på «Home».
-  > Tryck på «Setup-programmet».
-  > Tryck på «Syinställningar».
-  > Tryck på «Maxsyhastighet».
> Ställ in maxhastighet.

3.2 Personliga inställningar



-  > Tryck på «Home».
-  > Tryck på «Setup-programmet».
-  > Tryck på «Egna inställningar».
> Välj önskad färg och bakgrund på displayen.
> Tryck på textrutan ovanför färginställningarna.
> Mata in en välkomsthälsning och bekräfta den.





3.3 Aktivera ljudsignaler

-  > Tryck på «Home».
-  > Tryck på «Setup-programmet».
-  > Tryck på «Ljudinställningar».
- > Tryck på knappen (1) för att stänga av alla ljudsignaler.
- > Tryck på knappen (1) igen för att slå på alla ljudsignaler.
- > Välj ljudsignal för sömval genom att trycka på motsvarande «Ljudtyp» i område (2).
-  > Tryck på «Stänga av ljudet» i område (2) för att stänga av ljudsignalen för sömval.
- > Välj ljudsignal för funktionsval genom att trycka på motsvarande «Ljudtyp» i område (3).
-  > Tryck på «Ljud på/av» i område (3) för att stänga av ljudsignalen för funktionsval.







3.4 Maskininställningar

Välja språk

-  > Tryck till på «Home».
-  > Tryck till på «Setup-programmet».
-  > Tryck till på «Maskininställningar».
-  > Tryck till på «Välj språk».
- > Tryck till på det språk du vill ha.





Ställa in skärmljusstyrkan

Du kan ställa in skärmens ljusstyrka så att den passar dig.

-  > Tryck på «Home».
-  > Tryck på «Setup-programmet».
-  > Tryck på «Maskininställningar».
-  > Tryck på «Skärminställningar».
- > Ställ in skärmljusstyrkan.









Kontrollera sammanlagt antal stygn

Maskinens sammanlagda antal stygn sedan senaste service, som utförts av en BERNINA-återförsäljare, visas.

-  > Tryck på «Home».
-  > Tryck på «Setup-programmet».
-  > Tryck på «Maskininställningar».
-  > Tryck på «Information».
-  > Tryck på «Information om firmware och maskinvara».





Ange återförsäljaruppgifter



Du kan ange din BERNINA-återförsäljares kontaktuppgifter.

-  > Tryck på «Home».
-  > Tryck på «Setup-programmet».
-  > Tryck på «Maskininställningar».
-  > Tryck på «Information».
-  > Tryck på «Återförsäljarinfo» om du vill lägga till uppgifter om din BERNINA-återförsäljare.
-  > Tryck på «Namn» om du vill lägga till företagsnamnet på BERNINA-återförsäljaren.
-  > Tryck på «Adress» om du vill lägga till adressen till BERNINA-återförsäljaren.
-  > Tryck på «Telefonnummer» om du vill lägga till telefonnumret till BERNINA-återförsäljaren.
-  > Tryck på «Mailadress» om du vill lägga till webbplats eller mejladress till BERNINA-återförsäljaren.

Spara serviceinformation







Du kan spara serviceinformation om maskinens aktuella skick på ett BERNINA USB-minne och lämna minnet till BERNINA-återförsäljaren.

-  > Anslut ett USB-minne med tillräckligt mycket ledigt lagringsutrymme till maskinen.
-  > Tryck på «Home».
-  > Tryck på «Setup-programmet».
-  > Tryck på «Maskininställningar».

-  > Tryck på «Information».
-  > Tryck på «Serviceinfo».
-  > Tryck på «Exportera serviceinfon».
 - Fältet «Exportera serviceinfon» får en vit kontur.
- > När den vita konturen försvinner kan du ta ut USB-minnet.





Återgå till grundinställning

OBSERVERA: Denna funktion innebär att samtliga personliga inställningar som gjorts raderas.

-  > Tryck på «Home».
-  > Tryck på «Setup-programmet».
-  > Tryck på «Maskininställningar».
-  > Tryck på «Fabriksinställning».
-  > Tryck på «Grundinställning sömnad» och bekräfta för att återställa grundinställningarna för syinställningarna.
-  > Tryck på «Grundinställning maskin», bekräfta och starta om maskinen för att återställa samtliga grundinställningar.

Rensa användardata

Gamla filer som inte längre används kan raderas och lämna plats för nya sömmar.



-  > Tryck på «Home».
-  > Tryck på «Setup-programmet».
-  > Tryck på «Maskininställningar».
-  > Tryck på «Fabriksinställning».
-  > Tryck på «Radera alla data från eget minne» och bekräfta för att radera alla data från eget minne.

Kalibrera knapphålsfot med släde #3A

Knapphålsfot med släde #3A och maskinen är avpassade efter varandra och ska endast användas tillsammans.

Förutsättning:

- Knapphålsfot med släde #3A är monterad.
- Nålen är inte träd.

-  > Tryck på «Home».
-  > Tryck på «Setup-programmet».
-  > Tryck på «Maskininställningar».

Setup-program



> Tryck på «Underhåll/uppdatering».



> Tryck på «Kalibrera knapphålsfot med släde #3A».

> Sänk Knapphålsfot med släde #3A.



> Tryck på «Start/stopp»-knappen för att starta kalibreringen.
– När kalibreringen är avslutad visas resultatet på skärmen.



4 Översikt systeminställningar

4.1 Hämta vägledning

Vägledningen ger information och förklaringar om olika syområden och diverse sömmar.



> Tryck på «Home».



> Tryck på «Vägledning».
> Välj ett tema som du vill ha information om.

4.2 Hämta syguide

Syguiden informerar om de val man kan göra till ett syprojekt. Efter att du angett typ av tyg och projekt visas exempelvis förslag på lämplig nål och syfot.



> Tryck på «Home».



> Tryck på «Syguide».
> Välj vilket tyg du ska sy.
> Välj syprojekt.



> Tryck på «Bekräfta».
– Inställningarna anpassas.

4.3 Använda eco-läge

Maskinen går att sätta i sparläge vid längre avbrott i arbetet. Sparläget fungerar samtidigt som barnspärr. Displayen reagerar inte på beröring.



> Tryck på «Home».



> Tryck på «eco-läge» för att slå på sparläget.
– Displayen stängs av. Strömförbrukningen minskar och syljuset stängs av.
> Om du vill stänga av sparläget, trycker du på symbolen «eco-läge» i mitten av displayen.
– Nu är maskinen redo för att sy.

4.4 Hämta hjälp



> Öppna det fönster på displayen som du vill ha hjälp med.
> Tryck på «Hjälp» för att starta hjälpläget.
> Tryck på det fält på displayen som du vill ha hjälp med.

4.5 Ångra alla ändringar med «clr»

Du kan återställa alla ändringar i motiven till grundinställningarna. Med undantag för sparade motiv som du har sparat på ett eget minne samt övervakningsfunktioner.



> Tryck på «Radera inställningar».

5 Kreativ sömnad

5.1 Översikt symeny

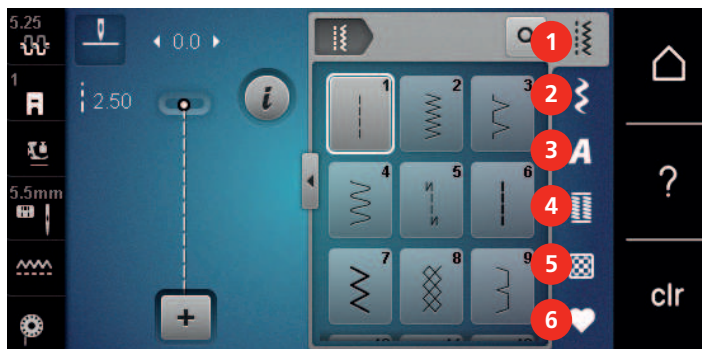

- | | | | |
|---|---------------|---|----------------|
| 1 | «Nyttosömmar» | 4 | «Knapphål» |
| 2 | «Dekorsömmar» | 5 | «Kviltösömmar» |
| 3 | «Alfabet» | 6 | «Eget minne» |

Välja söm

- > Välj söm, alfabet eller knapphål.
- > För att visa ytterligare sömmar svajpar du uppåt i området för nyttosöm, alfabet eller knapphål.
- > Tryck på «Förstora/förminska fönster» (1) för att förstora bilden.

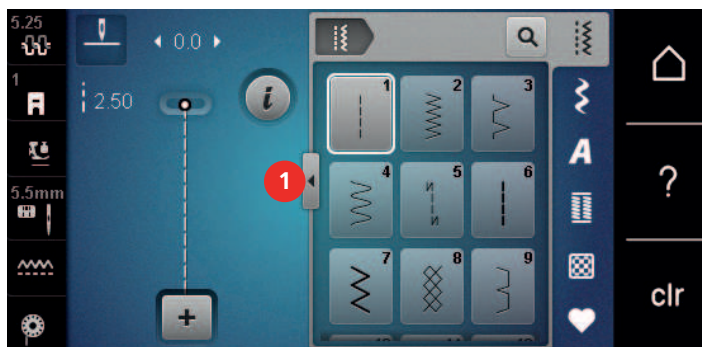

- > Tryck på «Förstora/förminska fönster» igen för att förminska bilden.
- > Tryck på «Välja söm med nummer» för att välja söm via sömnummer.



5.2 Reglera syhastigheten

Hastigheten kan regleras steglöst med hastighetsregleraren.

- > Skjut hastighetsreglaget åt vänster för att sänka hastigheten.
- > Skjut hastighetsreglaget åt höger för att öka hastigheten.

5.3 Justera övertrådsspänningen

Grundinställningen för övertrådsspänningen följer automatiskt med valet av söm.

Grundinställningen för övertrådsspänningen optimeras i BERNINA-fabriken och maskinen blir noggrant inställd under arbete. Använd Metrosene-/Seralontråd, grovlek 100/2 (Mettler) som över- och undertråd.

Används andra sytrådar kan avvikelser i övertrådsspänningen uppstå. Då är det nödvändigt att särskilt justera övertrådsspänningen efter det aktuella syprojekt och den söm som valts.

Ju mer övertrådsspänningen ökas, desto mer spänns övertråden och undertråden dras hårdare in i tyget. Minskas övertrådsspänningen blir övertråden mindre spänd och undertråden dras därigenom svagare in i tyget.

Justeringar som görs på övertrådsspänningen har effekt på den aktuella sömmen. Permanenta ändringar av övertrådsspänningen för syläget går att göra i setup-programmet. (se sida 42)

Förutsättning:

- Övertrådsspänningen har blivit justerad i setup-programmet.



- > Tryck på «Övertrådsspänning».
- > Ställ in övertrådsspänningen.



- > Tryck på fältet med gul kontur till höger för att återställa ändringarna till grundinställningen.
- > Tryck på fältet med gul kontur till vänster för att återställa ändringarna i «Setup-programmet» till grundinställningen.

5.4 Redigera sömmar

Justera stygnbredd

- > Vrid «Övre funktionsknapp» åt vänster för att minska stygnbredden.
- > Vrid «Övre funktionsknapp» åt höger för att öka stygnbredden.
- > Tryck på «Stygnbredd» (1) för att öppna fler inställningsmöjligheter.

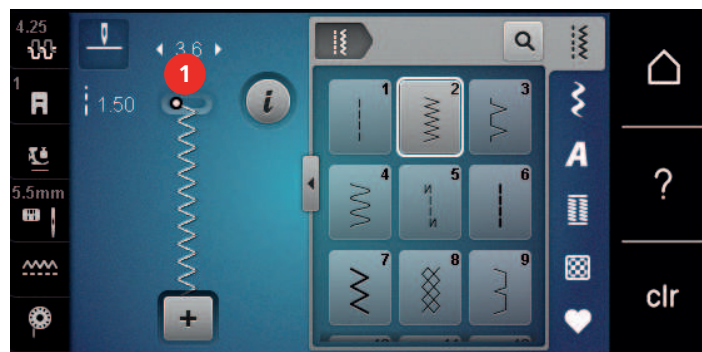

Justera stygnlängd

- > Vrid «Undre funktionsknapp» åt vänster för att minska stygnlängden.
- > Vrid «Undre funktionsknapp» åt höger för att öka stygnlängden.
- > Tryck på «Stygnlängd» (1) för att öppna fler inställningsmöjligheter.

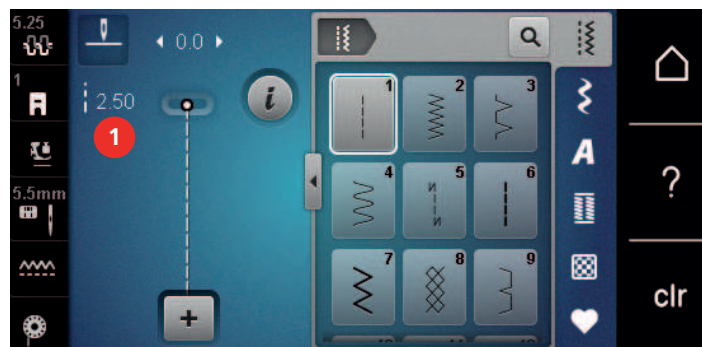

Justera balansen

Varierande tyger, trådar och mellanlägg kan påverka de programmerade sömmarna så att dessa inte sys korrekt. Med den elektroniska balansen kan dessa avvikelser korrigeras och sömmen anpassas optimalt till det valda tyget.

- > Välj söm eller alfabet.
- > Sy sömmen.
- > Tryck på «i-Dialog».



- > Tryck på «Balans».
 - En förhandsvisning av sömmen visas.

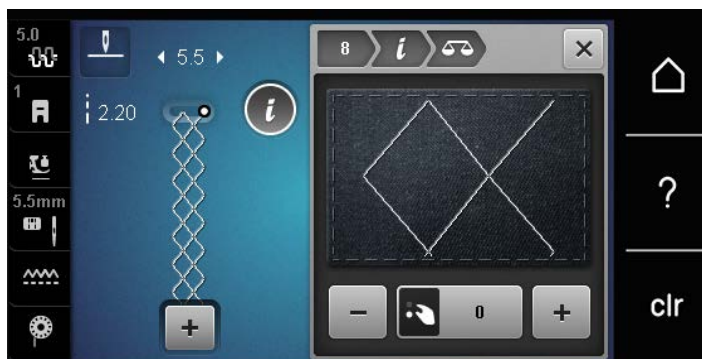

- > För att korrigera längdriktningen av sömmen, vrid «Undre funktionsknapp» tills förhandsvisningen av sömmen överensstämmer med den sydda sömmen på tyget.



- > Det går att spara av ändrade balansinställningar för varje söm i «Eget minne».
- > Ändrade balansinställningar gäller bara tills du trycker på «Radera inställningar» eller stänger av maskinen.

Ställ in mönsterupprepning

Broderimönstren går att upprepa upp till 9 gånger.

- > Välj söm eller alfabet.
- > Tryck på «i-Dialog».



- > Tryck en gång på «Mönsterupprepning» för att sy sömmen en gång.
- > Tryck nio gånger på «Mönsterupprepning» 2 för att sy sömmen nio gånger.
- > Tryck och håll in «Mönsterupprepning» för att avsluta upprepningen.

Spegelvända söm

- > Välj söm eller alfabet.
- > Tryck på «i-Dialog».



- > Tryck på «Spegelvända vänster/höger» för att spegla sömmen från vänster till höger.



- > Tryck på «Spegelvända upp/ner» för att spegla sömmen i sömnadsriktningen.

Bakåtsöm

- > Välj söm eller alfabet.
- > Ställ in nålstopp nere (permanent) om du vill att maskinen ska slå om till bakåtsöm med en gång när du trycker på «Bakåtsöm».
- > Om du istället vill att maskinen syr ytterligare ett stygn framåt innan den slår om till bakåtsöm ställer du in nålposition uppe (permanent).

 > Tryck och håll ner «Bakåtsöm»-knappen.

Sy permanent bakåt

- > Välj söm eller alfabet.
- > Tryck på «i-Dialog».



 > Tryck på «Permanent bakåtsöm» för att sy bakåtsöm hela tiden.
– Maskinen syr bakåtsöm tills du trycker på «Permanent bakåtsöm» igen.

5.5 Kombinera sömmar

Översikt kombiläge



- | | |
|----------------|----------------------------------|
| 1 «Stygnbredd» | 3 «Kombiläge/Enkelläge» |
| 2 «Stygnlängd» | 4 Enstaka söm inom kombinationen |

Skapa en sömkombination

I kombiläget kan du lägga samman sömmar och alfabet som du vill. Genom att kombinera bokstäver från olika alfabet kan du till exempel skapa BERNINA-signaturen.



- > Tryck på «Kombiläge/Enkelläge».
- > Välj önskad söm.



- > Tryck på «Kombiläge/Enkelläge» igen för att återgå till enkelläget.

Spara sömkombination

För att du ska kunna använda sömkombinationer som du själv har skapat flera gånger kan du spara dem på «Eget minne».

Förutsättning:

- En sömkombination har skapats.



> Tryck på «Eget minne».



> Tryck på «Spara söm».



> Tryck på «Bekräfta» för att spara sömmen.

Hämta sömkombination



> Tryck på «Kombiläge/Enkelläge».



> Tryck på «Eget minne».



> Tryck på «Läs in sömkombination».
> Välj sömkombination.

Skriva över sömkombination

Förutsättning:

- En sömkombination har skapats.



> Tryck på «Eget minne».



> Tryck på «Spara söm».
> Välj vilken sömkombination du vill skriva över.



> Tryck på «Bekräfta» för att skriva över sömkombinationen.

Radera sömkombination

Förutsättning:

- En sömkombination har skapats.



> Tryck på «i-Dialog».



> Tryck på «Redigera hela kombinationen».



> Tryck på «Radera».



> Tryck på «Bekräfta».

Redigera enstaka söm

Förutsättning:

- En sömkombination har skapats.

- > Tryck på önskad position (1) i sömkombinationen för att välja en enstaka söm.



- > Tryck på «i-Dialog» för att redigera den enstaka sömmen.

Radera enstaka söm

Förutsättning:

- En sömkombination har skapats.
- > Tryck på önskad söm (1) i sömkombinationen.

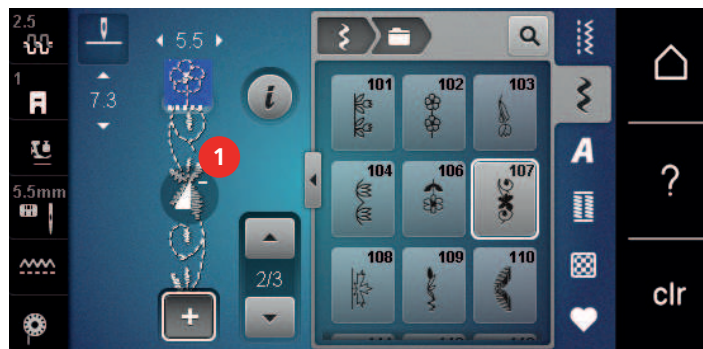

- > Tryck på «i-Dialog».



- > Tryck på «Radera».

Infoga enstaka söm

Den nya sömmen läggs alltid till under den valda sömmen.

Förutsättning:

- En sömkombination har skapats.
- > Tryck på önskad position (1) i sömkombinationen för att välja en enstaka söm.



- > Välj en ny söm.

Spegelvända sömkombination

Förutsättning:

- En sömkombination har skapats.



> Tryck på «i-Dialog».



> Tryck på «Redigera hela kombinationen».



> Tryck på «Spegelvända vänster/höger» för att spegla hela sömkombinationen från vänster till höger.
> Tryck på «Spegelvända vänster/höger» igen för att återställa ändringarna till grundinställningarna.

Fästa sömkombinationen

Förutsättning:

- En sömkombination har skapats.
- > Välj var i sömkombinationen du vill fästa den.



> Tryck på «i-Dialog».



> Tryck på «Bearbeta kombination vid cursorpositionen».



> Tryck på «Fästa».
– Alla motiv i sömkombinationen kan fästas i början eller slutet.

Ställ in mönsterupprepning

Förutsättning:

- En sömkombination har skapats.



> Tryck på «i-Dialog».



> Tryck på «Redigera hela kombinationen».



> Tryck 1 gång på «Mönsterupprepning» för att upprepa sömkombinationen.
> Tryck flera gånger på «Mönsterupprepning» för att upprepa sömkombinationen upp till 9 gånger.
> Tryck ner «Mönsterupprepning» eller tryck på «Radera inställningar» för att avbryta upprepningen av sömkombinationen.

5.6 Hantera sömmar

Spara sömmar i det egna minnet

I «Eget minne» sparar du valfria sömmar och sömmar som du själv har redigerat.

- > Välj söm, alfabet eller knapphål.
> Förändra söm.
> Tryck på «Eget minne».



> Tryck på «Spara söm».
> Välj i vilken mapp du vill spara motivet.



> Tryck på «Bekräfta».

Skriva över sömmar i minnet

Förutsättning:

- Sömmen är sparad i minnet.
- > Välj söm, alfabet eller knapphål.
- > Förändra söm.
- > Tryck på «Eget minne».



- > Tryck på «Spara söm».
- > Välj i vilken mapp du vill spara den söm som ska skrivas över.
- > Välj den söm som du ska skriva över.



- > Tryck på «Bekräfta».

Hämta en söm ur minnet

Förutsättning:

- Sömmen är sparad i minnet.



- > Tryck på «Eget minne».



- > Tryck på «Läsa in söm».
- > Välj mappen med sömmen.
- > Välj söm.

Radera en söm ur minnet

Förutsättning:

- Sömmen är sparad i minnet.



- > Tryck på «Eget minne».



- > Tryck på «Radera».
- > Välj mappen med sömmen.
- > Välj söm.



- > Tryck på «Bekräfta» för att radera sömmen.

5.7 Fästa

Fästa sömmen med «Fästa»-knappen



- > Tryck på «Fästa»-knappen innan du börjar sy.
 - Maskinen fäster sömmen eller sömkombinationen när du börjar sy.
- > Tryck på «Fästa»-knappen medan du syr.
 - Maskinen stannar direkt och syr fäststygn.

5.8 Använda nivåplatta

När syfoten lutar på grund av en tjock söm kan mataren inte mata tyget och sömmen blir ojämn.

- > Skjut in 1 – 3 nivåplattor bakifrån under syfoten ända fram mot nålen och jämna på detta vis ut nivåskillnaden.

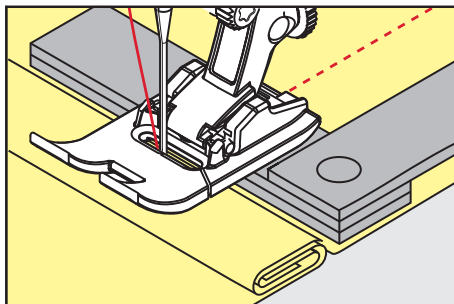

– Syfoten ligger vågrät på syprojektet.

- > Skjut in 1 – 3 nivåplattor framifrån under syfoten ända fram mot nålen och jämna på detta vis ut nivåskillnaden.

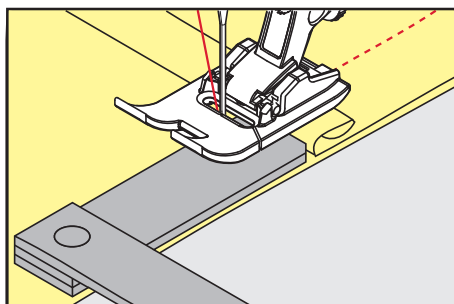

– Syfoten ligger vågrät på syprojektet.

- > Sy till dess att hela syfoten passerat den tjocka sömmen.
- > Avlägsna nivåplattorna igen.

5.9 Sy hörn

När du syr hörn matas tyget mindre, eftersom bara en del av arbetet ligger på mataren. Med hjälp av nivåplattorna kan tyget ändå matas jämnt.

- > När du når tygkanten, ska du sluta sy med nålen nere.
- > Höj syfoten.
- > Vrid tyget och placera det i önskad position.
- > Skjut 1–3 nivåplattor på höger sida av syfoten ända mot arbetet.
- > Sänk syfoten.

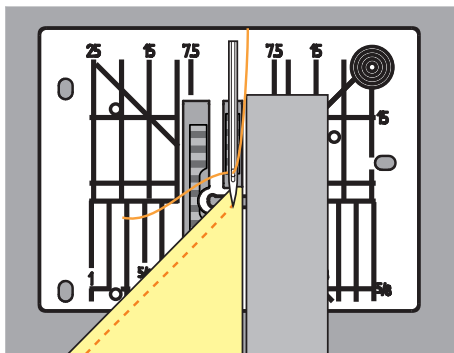







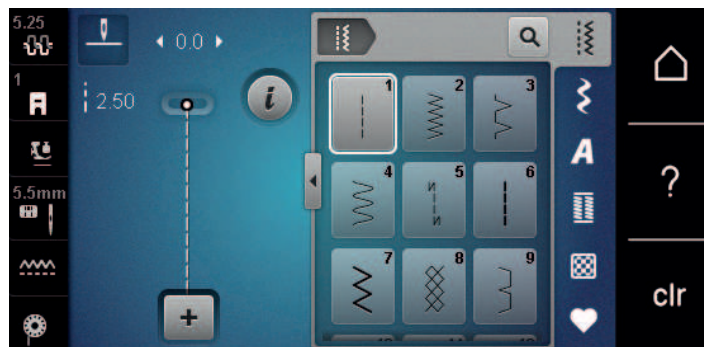







- > Fortsätt att sy tills arbetet ligger på mataren igen.

6 Nyttosömmar

6.1 Översikt över nyttosömmar



Söm	Sömnummer	Namn	Beskrivning
	1	Raksöm	Sy ihop, kantsticka och tråckla.
	2	Sicksack	Används för att överkasta, sy elastiska sömmar och för att fästa spets och gummiband.
	3	Vari-overlock	Används för att överkasta kanter, sy ihop och samtidigt överkasta elastiska tyger.
	4	Bågsöm	Används för att stoppa och förstärka tygkanter eller för att fästa spets och resår.
	5	Fästprogram	Fäster automatiskt början av sömmen med fram- och bakåtsöm.
	6	Förstärkt raksöm	Används för förstärkta sömmar på kraftiga tyger och dekoreffekter.
	7	Förstärkt sicksack	Används för tåliga sömmar på hårda material, synliga fällor och dekorsömmar.
	8	Våffelsöm	Används för elastiska tyger och sömmar, även med resår.
	9	Blindstygn	Används för osynliga fällor i de flesta tyger och för musselsömmar på mjuk trikå och fina tyger.
	10	Dubbel overlock	Används för att sy ihop och samtidigt överkasta elastiska tyger.
	11	Superstretchsöm	Ger mycket elastiska öppna sömmar.
	12	Rynksöm	Används för rynkning med resår och för platt omlottsöm på medium tyger.

Söm	Sömnummer	Namn	Beskrivning
	13	Stretch-overlock	Används för att sy ihop och samtidigt överkasta elastiska tyger och för platt omlottsöm.
	14	Triksåsöm	Används för synlig fäll, synlig söm i underkläder, tröjor och för trikålagningar.
	15	Universalsöm	Används för platt omlottsöm, synlig söm och dekorsöm på hårda material so filt och läder och för att sy på resår.
	16	3-steps sicksack	Används för att överkasta och förstärka tygkanter, sy på resår och dekorsöm.
	17	Lycrasöm	Används för platt omlottsöm, synlig fäll i lycra och för att sy till sömmar i korsetter.
	18	Stretchsöm	Används för elastiska sömmar och fällar i vävda och stickade material.
	19	Förstärkt overlock	Används för overlocksöm eller platt omlottsöm på mellantjock trikå och frotté.
	20	Stick-overlock	Används för elastiska sömmar och fällar i vävda och stickade material, för att sy och överkasta.
	22	Enkelt stoppningsprogram	Används för automatisk stoppning i fina och hårda material.
	23	Förstärkt stoppningsprogram	Används för automatisk stoppning i hårda material.
	24	Tränsprogram	Används för att förstärka ficköppningar, knapphålstransar och sy fast bälteshällor.
	25	Tränsprogram	Används för att förstärka ficköppningar, sy fast bälteshällor och fästa trådändar.
	26	Stor flugsöm	Används för att förstärka ficköppningar, blyxtlås och slitsar i medium till tjocka tyger.
	29	Smal blindsöm	Används för osynliga fällar och musselsömmar i lätta, tunna och mjuka tyger.
	30	Manuell träckelsöm	Används för arbeten som kräver mycket lång stygnlängd.

Söm	Sömnummer	Namn	Beskrivning
	32	Enkel raksöm	Gör 1:a rakstygn i hoppstygnskombination.
	33	3-steps enkel raksöm	Gör 3 enkla rakstygn i hoppstygnskombination.

6.2 Sy raksöm

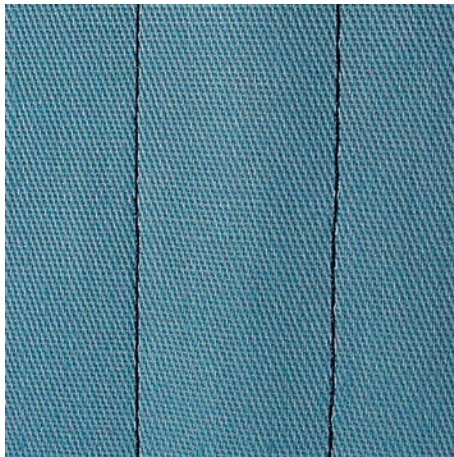

Justera stygnlängden efter arbetet och använd till exempel långa stygn (ca 3–4 mm) för jeansstyg och korta stygn (ca 2–2,5 mm) för tunna tyger. Anpassa stygnlängden efter trådtjockleken och använd till exempel långa stygn (ca 3–5 mm) vid kantstickning med Cordonnet.

Förutsättning:

- Standardfot #1 är monterad.



- > Tryck på «Nyttosömmar».
- > Välj Raksöm nr 1.

6.3 Fästa med det automatiska fästprogrammet

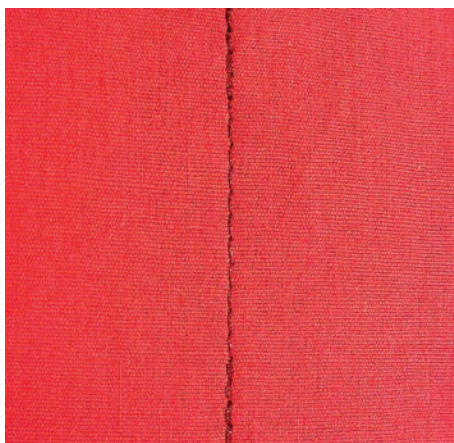

Med ett förutbestämt antal stygn, 6 framåt och 6 bakåt, fästs sömmen jämnt.

Förutsättning:

- Standardfot #1 är monterad.



- > Tryck på «Nyttosömmar».
- > Välj Fästprogram nr 5.

- > Trampa på fotpedalen.
 - Maskinen fäster automatiskt.
- > Sy fram till önskad längd.
- U > Tryck på knappen «Bakåtsöm».
 - Maskinen fäster automatiskt och stannar vid fästprogrammets slut.

6.4 Sy i blixtlås

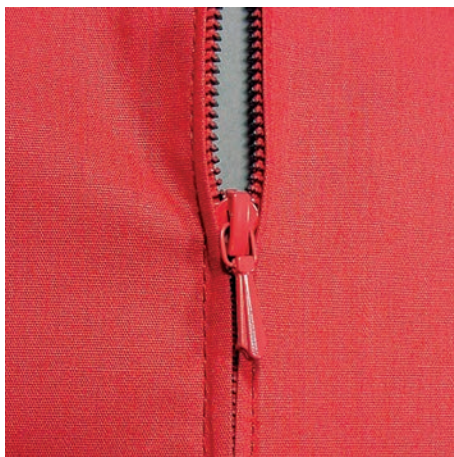

Eftersom tygmatningen kan te sig svår i början av en söm, rekommenderas att du endera håller fast tråden när du börjar sy, eller drar materialet lätt bakåt under de allra första stygnen, eller först syr bakåt 1 – 2 cm.



- > Montera Standardfot #1.
- > Tryck på «Nyttosömmar».
- > Välj Raksöm nr 1.
- > Sy fram till början av blixtlåset.
- > Sy fäststygn.
- > Sy ihop längden för blixtlåset med långa stygn.
- > Överkasta sömsmånerna.
- > Pressa isär sömsmånerna.
- > Öppna den igensydd tyglängden för blixtlåset.
- > Träckla eller nåla fast blixtlåset under tyget så att tygkanterna ligger mot varandra över blixtlåsets mitt.
- > Öppna blixtlåset ett par centimeter.
- > Montera Blixtlåsfot #4.
- > Flytta nålen åt höger.
- > Använd knäspaken för att höja syfoten och placera arbetet i rätt läge.
- > Börja sy uppe till vänster.
- > Styr syfoten så att nålen syr längs efter blixtlåständerna.
- > Stanna strax före blixtlåslöparen med nålen nere.
- > Höj syfoten.
- > Stäng blixtlåset.
- > Fortsätt att sy och stanna vid slutet av blixtlåset med nålen nere.
- > Höj syfoten och vrid på arbetet.
- > Sy fram till andra sidan av blixtlåset och stanna med nålen nere.
- > Höj syfoten och vrid på arbetet.

- > Sy fast andra sidan nerifrån och upp.

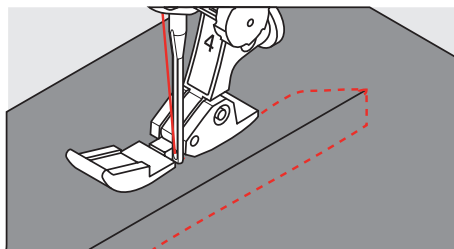

6.5 Sy i blyxtlås lika på båda sidorna

Det kan vara en fördel att sy i blyxtlås på båda sidorna nerifrån och upp på tyger med lugg som t.ex. sammet.



Om tyget är tätt vävt eller hårt, rekommenderas att du använder en nål med grovlek 90 – 100, som ger en jämnare stygnbild.



- > Montera Standardfot #1.
- > Tryck på «Nyttosömmar».
- > Välj Raksöm nr 1.
- > Sy fram till början av blyxtlåset.
- > Sy fäststygn.
- > Sy ihop längden för blyxtlåset med långa stygn.
- > Överkasta sömsmånerna.
- > Pressa isär sömsmånerna.
- > Öppna den igensydd tyglängden för blyxtlåset.
- > Tråckla eller nåla fast blyxtlåset under tyget så att tygkanterna ligger mot varandra över blyxtlåsets mitt.
- > Montera Blyxtlåsfot #4.
- > Flytta nålen till höger.
- > Använd knäspaken för att höja syfoten och placera arbetet i rätt läge.
- > Börja sy i sömmens mitt vid blyxtlåsets slut.
- > Sy tvärs emot blyxtlåständerna.
- > Sy första sidan (1) nerifrån och upp.
- > Stanna framför blyxtlåslöparen med nålen nere.
- > Höj syfoten.
- > Öppna blyxtlåset fram till syfotens baksida.
- > Sänk syfoten och sy vidare.
- > Flytta nålen till vänster.
- > Sy fast andra sidan (2) precis likadant nerifrån och upp.

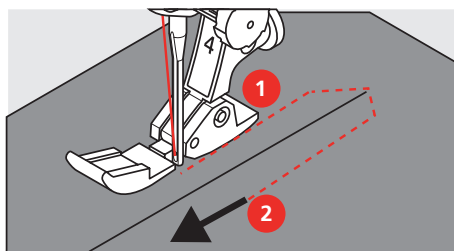

6.6 Sy förstärkt raksöm



Förstärkt raksöm är speciellt lämplig för att sy slitstarka sömmar i hårda och kraftiga tyger som jeans och manchester. Vi rekommenderar att du monterar Jeansfot #8 vid hårda eller mycket tätt vävda material. Med den syfoten är det lättare att sy i jeanstyg eller segelduk. För att skapa en dekorativ kantstickning kan stygnlängden ökas.

- > Montera Standardfot #1.
- > Tryck på «Nyttosömmar».
- > Välj Förstärkt raksöm nr 6.



6.7 Sy förstärkt sicksack

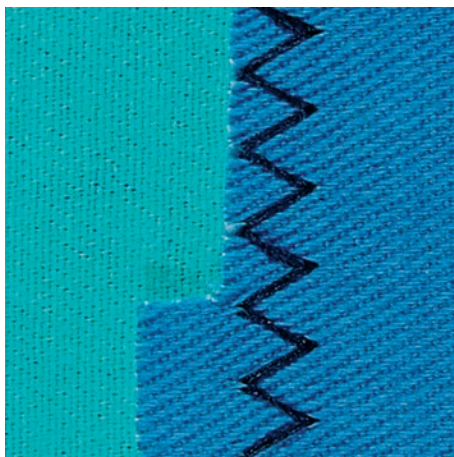

Till spända tyger, särskilt jeanstyg, solstolsöverdrag, markiser. Fällar på föremål som tvättas ofta. Överkasta först fällkanterna.

- > Montera Standardfot #1.
- > Tryck på «Nyttosömmar».
- > Välj Förstärkt sicksack nr 7.



6.8 Stoppa manuellt

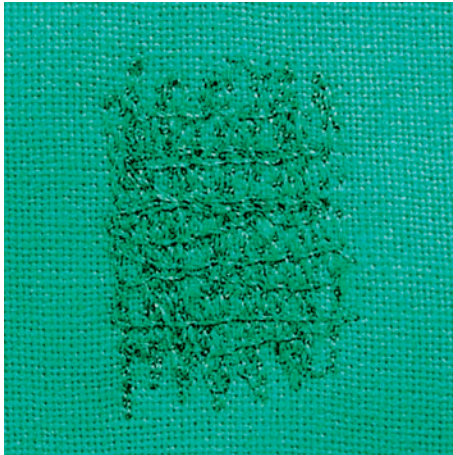

För att stoppa hål eller utslitna områden i alla typer av tyg.

Om tråden ligger ovanpå blir det inte fint, mata i så fall arbetet långsammare. Om det blir knutar på avigsidan av tyget, mata arbetet snabbare. Om tråden går av betyder det att arbetet måste matas jämnare.

- > Montera Stoppfot #9.
- > Tryck på «Nyttosömmar».
- > Välj Raksöm nr 1.
- > Sänk mataren.
- > Montera sybordet.
- > Spänn upp arbetet i stoppringen (extra tillbehör).
 - Området som ska stoppas förblir slätt och spänt och kan inte rubbas.
- > Sy från vänster till höger och mata arbetet jämnt för hand och utan att trycka för hårt.
- > Gör runda riktningbyten för att undvika hål och att tråden går av.
- > Sy oregelbundna ränder så att tråden fäster bättre i tyget.

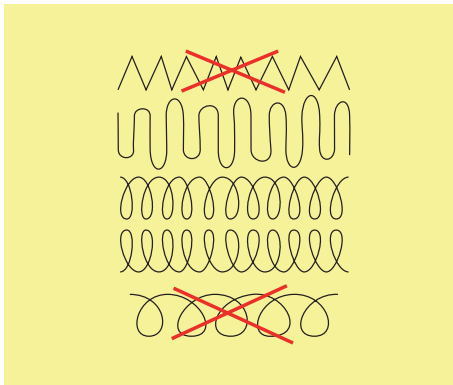

- > Sy inte de första spänstrådarna för tätt och sy en bit utanför det skadade området.
- > Sy oregelbundna ränder.

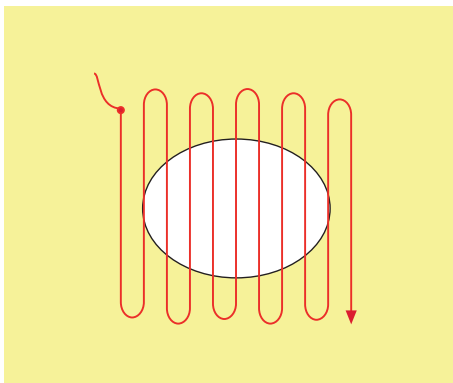

- > Vrid arbetet 90°.
- > Sy inte de första spännrådarna för tätt.

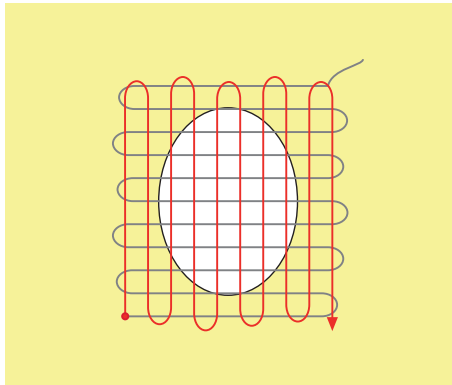

- > Vrid arbetet 180°.
- > Sy en ny, gles rad.

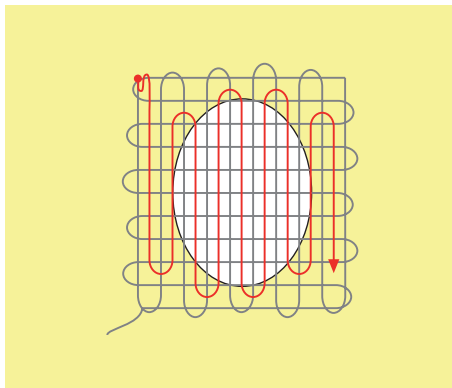

6.9 Stoppa automatiskt

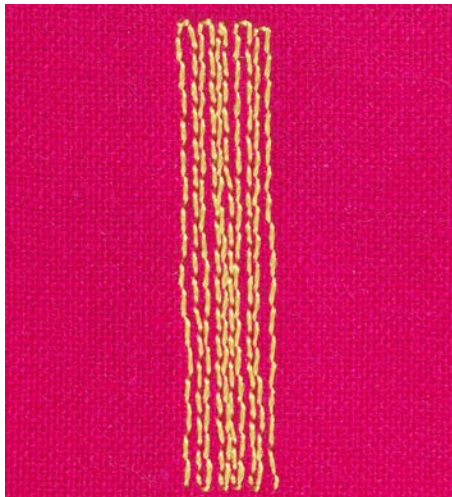

Enkelt stoppningsprogram nr 22 lämpar sig framför allt för snabbstoppling av utslitna ställen eller revor. Det är en fördel om du stärker de tunna ställena eller revorna med ett fint tyg eller klistrar på ett mellanlägg. Enkelt stoppningsprogram nr 22 varptrådarna i alla material. Om tygområdet skulle förskjutas kan du jämna ut med balansfunktionen.

- > Montera Standardfot #1 eller Knapphålsfot med släde #3A (extra tillbehör).
- > Tryck på «Nyttosöm».
- > Välj Enkelt stoppningsprogram nr 22.
- > Spänn upp tunna tyger i stoppringen (extra tillbehör).
 - Området som ska stoppas förblir jämnt spänt och kan inte glida åt sidan.
- > Börja sy upp till vänster i det slitna området.



- > Sy den första längden.
- > Stanna maskinen.
- U > Tryck på «Bakåtsöm».
 - Längden är programmerad.
- > Sy färdigt stoppningsprogrammet.
 - Maskinen stannar automatiskt.

6.10 Stoppa förstärkt automatiskt

OBSERVERA! Detta program kräver knappålsfot med släde #3A som på vissa marknader endast finns som extra tillbehör hos BERNINA-återförsäljare.



Förstärkt stoppningsprogram nr 23 lämpar sig framför allt för snabbstoppling av utslitna ställen eller revor. Förstärkt stoppningsprogram nr 23 ersätter varptrådarna i alla tyger.



Om stoppningsprogrammet inte syr över hela det skadade området, rekommenderas att du flyttar tyget och syr på nytt med stoppningsprogrammet. Längden är programmerad och kan upprepas så många gånger som behövs.

- > Montera Knappålsfot med släde #3A.
- > Tryck på «Nyttosömmar».
- > Välj Förstärkt stoppningsprogram nr 23.
- > Spänn upp tunna tyger i stoppringen (extra tillbehör).
 - Området som ska stoppas blir jämnt spänt och kan inte glida åt sidan.
- > Börja sy uppe till vänster i det slitna området.
- > Sy första längden.
- > Stanna maskinen.
- U > Tryck på «Bakåtsöm»-knappen.
 - Längden är programmerad.
- > Sy färdigt stoppningsprogrammet.
 - Maskinen stannar automatiskt.

6.11 Överkasta tygkanter



Sicksack nr 2 passar alla tyger. Den kan också användas till elastiska sömmar och för dekorsömmar. Använd stoppningstråd för tunna tyger.

Förutsättning:

- Tygkanten ligger platt och rullar sig inte.
- > Montera Standardfot #1.
- > Tryck på «Nyttosömmar».
- > Välj Sicksack nr 2.
- > Välj en inte för bred stygnbredd och inte en för lång stygnlängd.
- > Styr tygkanten till mitten av syfoten så att nålen sticker i tyget på ena sidan och i tomma luften på den andra sidan.

6.12 Sy dubbel overlock



Dubbel overlocksöm lämpar sig för löst stickade material och för tvärsömmar i trikå. Använd en ny trikånål i stickade material för att inte skada de fina maskorna. När du syr i elastiska tyger kan du använda en stretchnål.

- > Montera Standardfot #1 eller Overlockfot #2.
- > Tryck på «Nyttosömmar».
- > Välj Dubbel overlock nr 10.

6.13 Sy en smal kantstickning

- > Montera Blindstygnfot #5 eller Kantstickningsfot #10.
- > Tryck på «Nyttosömmar».
- > Välj Raksöm nr 1.
- > Lägg tygkanten till vänster om blindstygnsfotens styrskena.

- > Flytta nålen åt vänster med önskat avstånd till kanten.

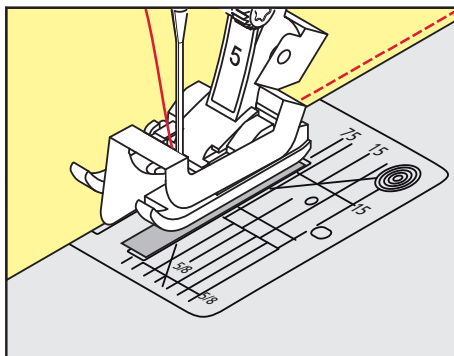

6.14 Sy en bred kantstickning

- > Montera Standardfot #1.
- > Tryck på «Nyttosömmar».
- > Välj Raksöm nr 1.
- > Styr syfoten längs kanten eller 1–2,5 cm från markeringarna.
- > Flytta nålen åt vänster med önskat avstånd till kanten.

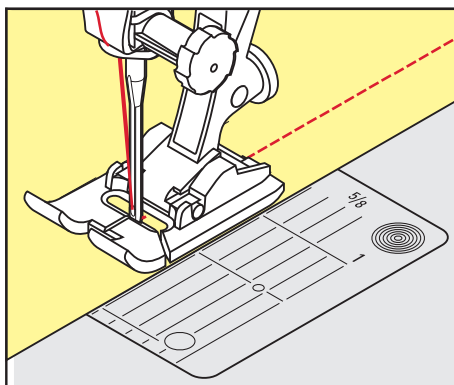

6.15 Kantsticka tygkanterna med kantlinjal (extra tillbehör)

Ska du sy parallella, breda kantstickningar, så bra att föra kantlinjalen (extratillbehör) längs en sydd linje.

- > Montera Standardfot #1.
- > Tryck på «Nyttosömmar».
- > Välj Raksöm nr 1.
- > Lossa skruven på syfotsstången.
- > Sätt in kantlinjalen genom hålet i syfotsstången.
- > Ställ in önskad bredd.
- > Dra åt skruven igen.
- > Styr tygkanten längsefter kantlinjalen.

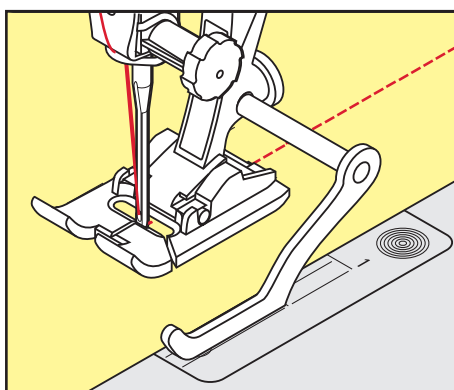

6.16 Sy fällkanter

Om du använder en Blindstygnsfot #5 rekommenderar vi att du placerar nålen helt till vänster eller till höger. Om du använder Standardfot #1 eller Kantstickningsfot #10 fungerar alla nålpositioner.

- > Montera Blindstygnsfot #5 eller Standardfot #1 eller Kantstickningsfot #10.
- > Tryck på «Nyttosömmar».
- > Välj Raksöm nr 1.
- > Lägg den inre, övre fällkanten till höger om blindstygnsfotens styrskena.
- > Placera nålen helt till höger för att sy på den övre fällkanten.

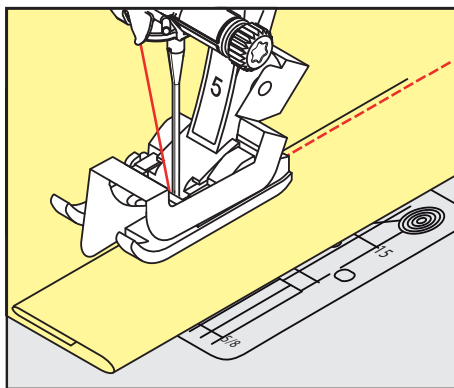

6.17 Sy blindstygn

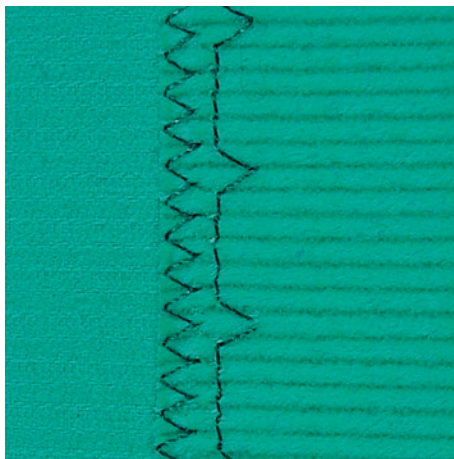

För osynliga fällar i halvkraftiga till kraftiga tyger i bomull, ull och blandade fibrer.

Förutsättning:

- Tygkanterna är överkastade med sicksacksöm.
- > Montera Blindstygnsfot #5.
- > Tryck på «Nyttosömmar».
- > Välj Blindstygn nr 9.
- > Vik tyget så att den överkastade tygkanten ligger på höger sida.
- > Lägg tyget under syfoten och placera den vikta fällkanten mot syfotens styrskena.
- > Styr den vikta kanten hela tiden mot syfotens styrskena så att stygnen sys med samma djup.
 - Kontrollera att nålen bara sticker i den vikta kanten.



- > Kontrollera blindsömmen på båda tygsidorna efter cirka 10 cm (3,93 tum) och justera stygnbredden vid behov.

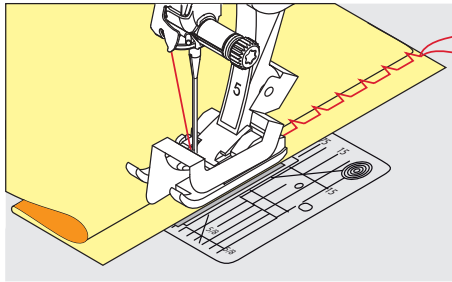

6.18 Sy synlig fäll



Synlig fäll lämpar sig främst för elastiska fällar i trikså av bomull, ylle, syntetfiber och blandade fibrer.

- > Montera Standardfot #1.
- > Tryck på «Nyttosömmar».
- > Välj Triksåsöm nr 14.
- > Pressa fällen och träckla om det behövs.
- > Minska syfotstrycket vid behov.
- > Sy fällen på rätsidan med önskat djup.
- > Skär bort överflödigt tyg på avigsidan.



6.19 Sy platta omlottsömmar

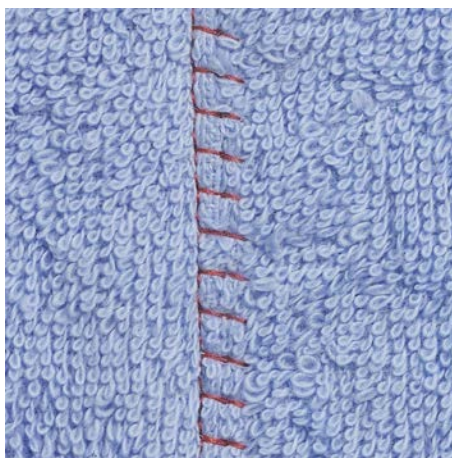

Den platta omlottsömmen lämpar sig framför allt för luddiga eller kraftiga material som frotté, filt och läder.

- > Montera Standardfot #1.



- > Tryck på «Nyttosömmar».
- > Välj Stretch-overlock nr 13.
- > Lägg tygkanterna på varandra.
- > Sy längsefter tygkanten.
- > Nålen ska sticka ner till höger över den övre tygkanten ner i det undre tyget för att det ska bli en riktigt platt och hållbar söm.

6.20 Sy träckelsöm

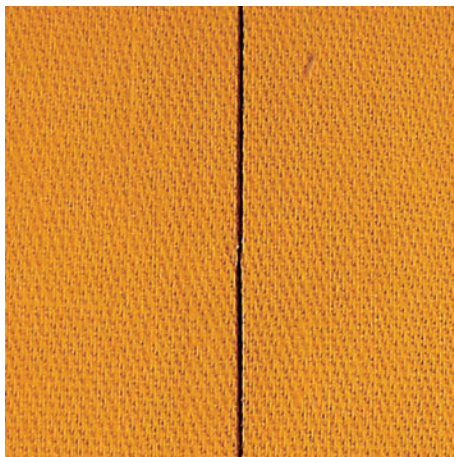

När du syr träckelsöm kan du med fördel använda en tunn stoppningstråd. Den är lättare att få bort. Träckelstyggn lämpar sig för arbeten där man vill ha väldigt långa stygn.



- > Montera Stoppfot #9 (extra tillbehör).
- > Sänk mataren.
- > Tryck på «Nyttosömmar».
- > Välj Manuell träckelsöm nr 30.
- > Nåla ihop tyglagren tvärs mot träcklingsriktningen för att förhindra att tyglagren förskjuts.
- > Håll fast trådarna och sy 3 – 4 fäststyggn i början.
- > Sy ett stygn och dra tyget tillbaka så att det motsvarar önskad stygnlängd.
- > Sy ett stygn.
- > Sy 3 – 4 fäststyggn i slutet.

7 Dekorsömmar





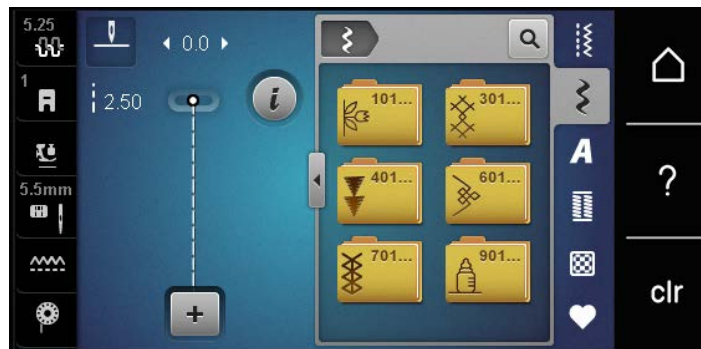

7.1 Översikt dekorsömmar

Beroende på tyg så gör sig endera enkla eller mer komplicerade dekorsömmar bäst.

- Dekorsömmar som programmerats med vanlig raksöm gör sig särskilt bra på tunna tyger, t.ex. Dekorsöm nr 101.
- Dekorsömmar som programmerats med förstärkt raksöm eller några satinstygn gör sig särskilt bra på halvkraftiga tyger, till exempel Dekorsöm nr 107.
- Dekorsömmar som programmerats med satinsöm gör sig speciellt bra på kraftiga tyger, till exempel Dekorsöm nr 401.

För att uppnå en perfekt stygnbild är det bäst att använda samma trådfärg till över- och undertråd samt ett mellanlägg på avigsidan. Använd vid luddiga eller långfibriga material ytterligare ett vattenlösligt mellanlägg på rätsidan som enkelt kan avlägsnas när arbetet är klart.



Dekorsöm	Kategori	Namn
	Kategori 100	Naturstyg
	Kategori 300	Korsstyg
	Kategori 400	Satinsöm
	Kategori 600	Ornamentsöm
	Kategori 700	Heirloomsöm
	Kategori 900	Barnsöm

7.2 Dekorera med undertråd

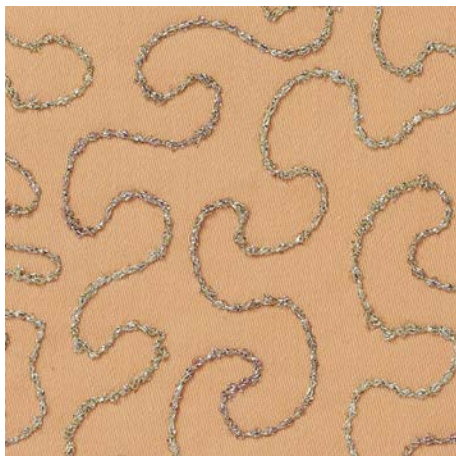

Spolen kan fyllas med trådar i olika material. Frihandsbroderi med struktur. Den här metoden liknar frihandssömnad, men utförs på tygets **avigsida**.

Förstärk området som skall sys med mellanlägg. Man kan också rita upp mönstret på tygets avigsida. Man kan också rita upp mönstret på tygets rätsida. Sy sedan efter linjerna med en frihandsraksöm med polyester-, bomulls- eller rayontråd. Sömlinjerna syns på tygets avigsida och bildar referenslinjer för undertrådsdekorerung.

Var noga med att föra tyget regelbundet under nålen med jämn hastighet medan du följer motivets linjer. Ta bort mellanlägget när du har sytt klart.

Gör först ett syprov för att kontrollera resultatet på tygets avigsida.

Alla dekorsömmar passar inte till denna teknik. Bäst resultat får du med enkla dekorsömmar. Undvik kompakta sömmar och satinsömmar.

OBSERVERA

Användning av olämplig spolkapsel

Skada på spolkapsel.

> Använd en Bobbinwork-spolkapsel (extra tillbehör).



> Montera Öppen broderifot #20.

> Tryck på «Dekorsömmar».

> Välj lämplig dekorsöm.

> Vrid på «Övre funktionsknappen» och «Undre funktionsknappen» för att ställa in stygnlängd och stygnbredd så att du får ett snyggt resultat även när du syr med en tjock tråd.



> Tryck på «Övertrådsspänning» för att anpassa övertrådsspänningen.

7.3 Sy korsstygn

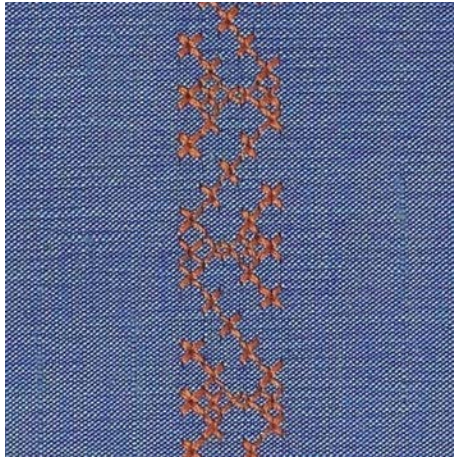

Korsstygnbroderi är en traditionell teknik och en utökning av de övriga dekorsömmarna. Sys korsstygnen på material med linstruktur ser de ut som handbroderade. När korsstygn sys med broderitråd blir sömmen fylligare. Korsstygn används framför allt för hemdekorationer, för bårder på klädplagg och allmänt som prydnad. Eftersom varje påföljande sömrad riktar sig efter den första, är det viktigt att den första sömraden sys så rakt som möjligt.

- > Montera Standardfot #1 eller Öppen broderifot #20.
- > Välj korsstygn i kategori 300 och kombinera efter behov.
- > Sy första sömraden med hjälp av kantlinjalen eller sömguiden så att den blir rak.
- > Sy andra raden en syfotsbredd djupare eller använd kantlinjalen.

7.4 Biesen

Biesen



Stråveck är smala kantstickade veck, som sys innan plagget eller arbetet klipps till exakt. Vecken görs för utsmyckning eller i kombination med andra broderier. Att använda en stråvecksfot underlättar arbetet avsevärt. Denna teknik minskar storleken på tygytan. Beräkna därför alltid tillräckligt med tyg.

Översikt över stråvecksfötter

Biesenfot	Nummer	Beskrivning
	#30 (extratillbehör)	3 spår för kraftiga tyger. Med 4 mm-tvillingnål
	#31 (extratillbehör)	5 spår för kraftiga till medium tyger. Med 3 mm-tvillingnål
	#32 (extratillbehör)	7 spår för lätta till medium tyger. Med 2 mm-tvillingnål
	#33 (extratillbehör)	9 spår För mycket tunna tyger (utan iläggstråd). Med 1 eller 1,6 mm-tvillingnål
	#46C (extratillbehör)	5 spår Med 1,6 – 2,5 mm-tvillingnål För lätta till medium tyger.

Dra in iläggstråden

Stråvecken blir tydligare och får en upphöjd effekt med en iläggstråd. Iläggstråden måste passa bra i spåret på den aktuella syfoten. Iläggstråden måste vara färgäkta och får inte krympa.

- > Stäng av maskinen.
- > Ta bort nålen.
- > Ta bort syfoten.
- > Ta bort stygnplåten.
- > Öppna spolkapselluckan.
- > Dra igenom iläggstråden genom gripäröppningen och nerifrån genom hålet i stygnplåten.
- > Sätt fast stygnplåten.
- > Stäng spolkapselluckan.

- > Kontrollera att iläggstråden löper genom griparluckans lilla öppning.

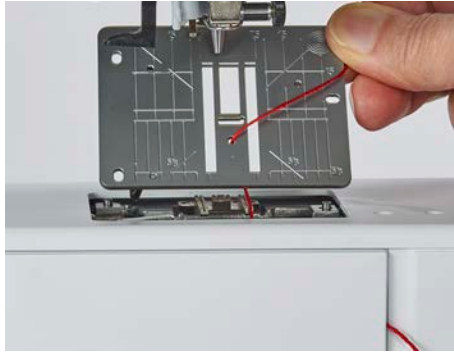

- > Sätt trådrullen på knäspaken.



- > Kontrollera att iläggstråden löper lätt.
- > Om tråden inte löper lätt genom griparluckan så lämnar du luckan öppen medan du syr.
 - När stråvecken sys ligger iläggstråden på avigsidan och hålls fast/sys över med undertråden.

Sy biesen

- > Använd lämplig tvillingnål.
- > Trä tvillingnålen.
- > Hämta upp undertråden.
- > Sy det första stråvecket.
- > Mata det första stråvecket på önskat avstånd under ett av spåren på stråvecksfoten.
- > Sy resten av stråveckena parallellt.

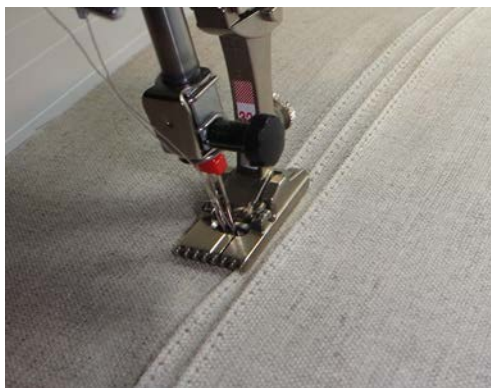

8 Alfabet

8.1 Översikt alfabet

Tryckbokstäver, konturskrift och skrivstil kan även sys med små bokstäver (gemener).

För en perfekt stygnbildning rekommenderas att du använder samma trådfärg till över- och undertråd. Du kan med fördel förstärka arbetet på avigsidan med ett mellanlägg. Använd dessutom vid luddiga och långfibriga material som t.ex. frotté ett vattenlösligt mellanlägg på rätsidan.

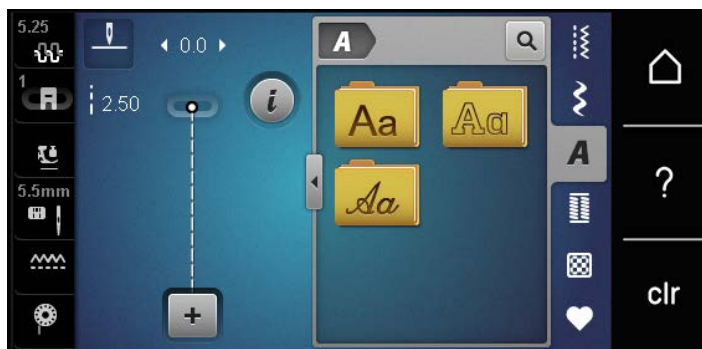

Söm	Namn
ABCabc	Tryckbokstäver (versaler)
ABCabc	Konturskrift
ABCabc	Skrivstil (kursiv)

8.2 Skapa textrad



Gör gärna först ett syprov med tråden, tyget och mellanlägget som skall användas. Se till att tyget vid sömnad förs jämnt och utan tryck så att det inte kommer emot eller fastnar. Medan du syr ska du varken dra i, skjuta på eller hålla fast tyget.



- > Tryck på «Alfabet».
- > Välj skrift.



- > Tryck på «Kombiläge/Enkelläge» för att skapa en kombination.
- > Tryck på «Förstora/förminska fönster» (1) för att öppna det utökade inmatningsläget.

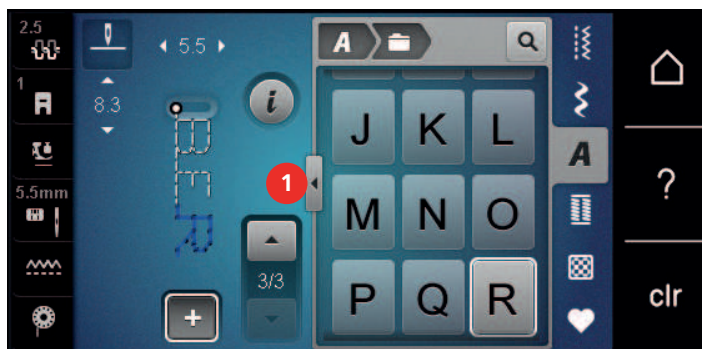

- > Välj bokstäver.
- > Tryck på «Versaler» för att använda versaler (grundinställning).



- > Tryck på «Gemener» för att använda gemener.



- > Tryck på «Siffror och matematiska tecken» för att använda siffror och matematiska tecken.

@&!... > Tryck på «Specialtecken» för att använda specialtecken.











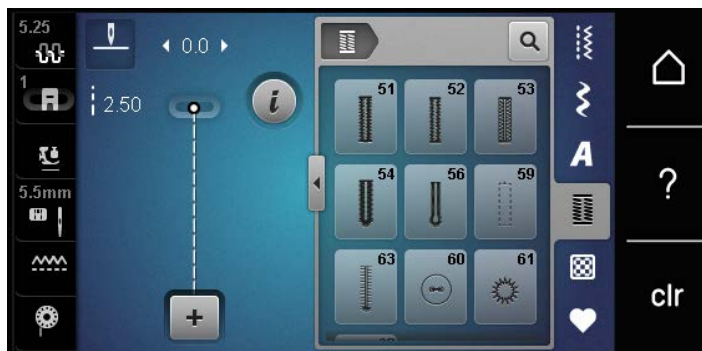

 > Tryck på «Radera» för att ta bort delar av texten.
> Tryck på «Förstora/förminska fönster» igen för att stänga det utökade inmatningsläget.

9 Knapphål

9.1 Översikt knapphål

För att kunna skapa det perfekta knapphålet för varje knapp, situation och klädesplagg har BERNINA 435 en omfattande uppsättning knapphål. Den tillhörande knappen kan sys i maskinellt. Även öljetter sys på samma sätt.



Söm	Sömnummer	Namn	Beskrivning
	51	Standardknapphål	Används för tunna till medium tyger, t.ex. blusar, klänningar, och sängkläder.
	52	Smalt standardknapphål	Används för tunna till medium tyger, t.ex. blusar, klänningar, och barn- och babykläder samt pyssel.
	53	Stretchknapphål	Används för alla elastiska material.
	54	Avrundat knapphål med normal träs	Används för medium till tjocka tyger, t.ex. klänningar, jackor, rockar och regnkläder.
	56	Nyckelknapphål	Används för tjocka, oelastiska tyger, t.ex. jackor, rockar och fritidskläder.
	59	Raksömsknapphål	Används för kantstickning och förstärkning av knapphål och som passpoalknapphål, speciellt för knapphål i läder eller konstläder.
	60	Knappisyningsprogram	Används för att sy i knappar med 2 eller 4 hål.
	61	Öljett med smal sicksack	Används för hål för snören och smala band och som utsmyckning.
	62	Öljett med raksöm	Används för hål för snören och smala band och som utsmyckning.
	63	Heirloomknapphål	Används för handsydda effekter på kläder och handarbeten i lätta till medium tyger.

9.2 Använda utjämningsplatta

Behöver ett knapphål sys tvärgående mot arbetets kant kan du med fördel använda utjämningsplattan för knapphål (extra tillbehör).

- > Skjut in utjämningsplattan bakifrån mellan tyget och slädens fotsula fram till det tjocka tygstället.

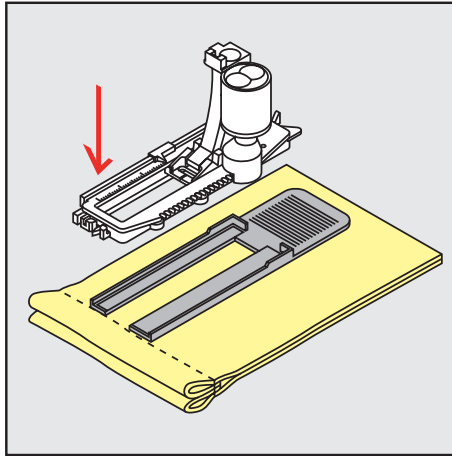

- > Sänk syfoten.

9.3 Matarhjälp

När du ska sy knapphål i besvärliga material rekommenderar vi att du använder matarhjälpen (extra tillbehör). Den används tillsammans med knapphålsfot med släde #3A.

- > Skjut försiktigt in utjämningsplattan från sidan.

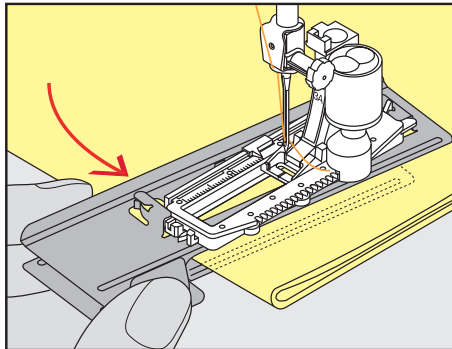

9.4 Markera knapphål

- > För knapphål som sys manuellt, markera stolplängden för knapphålet direkt på tyget med en krita eller vattenlöslig penna.

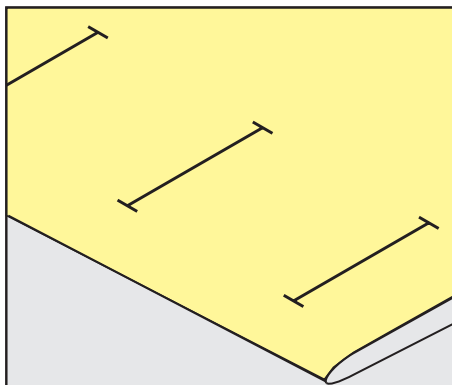

- > För knapphål som sys automatiskt, markera stolplängden för första knappålet direkt på tyget med en krita eller vattenlöslig penna. Markera bara startpunkten för de övriga knappålen.

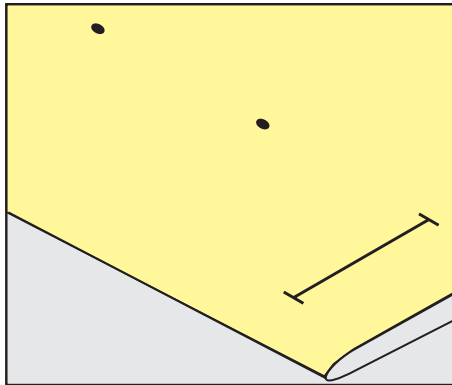

- > För nyckel- och avrundade knapphål som sys automatiskt, markera stolplängden för första knappålet direkt på tyget med en krita eller vattenlöslig penna. Själva nyckelhålets längd sys därutöver.

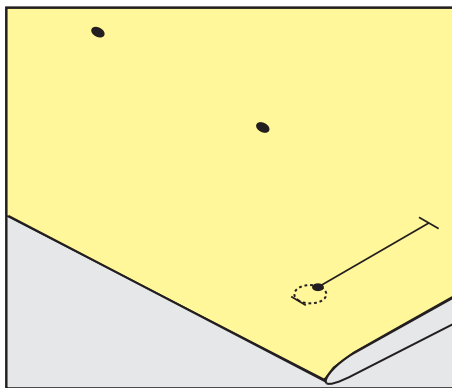

9.5 Iläggstråd

Använd iläggstråd med knappålsfot #3

Förutsättning:

- Knappålsfot #3 är monterad och lyft.
- > Stick i nålen vid knappålets början.
- > Häng tråden framtill över mittersta tån på knappålsfoten.

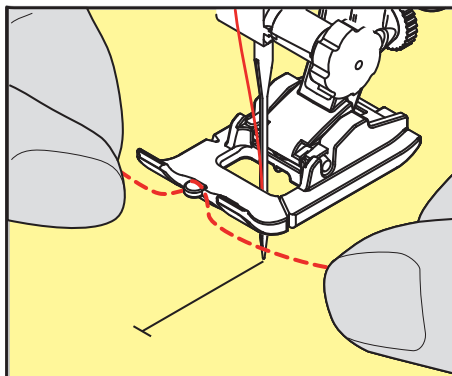

- > Dra båda iläggstrådsändarna bakåt under knapphålsfoten och lägg iläggstrådarna i var sin skåra under fotsulan.

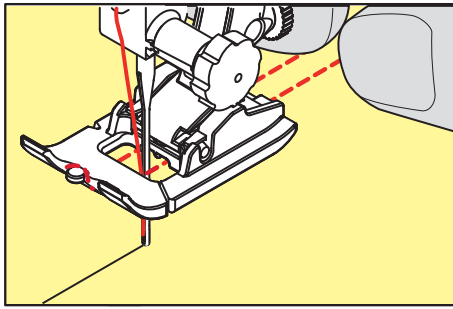

- > Sänk knapphålsfoten.
- > Sy knapphålet som vanligt.
- > Dra iläggstråden bakåt tills tråden försvinner i tränsset.
- > Dra iläggstrådens ändrar till avigsidan med en handsynål och knyt eller fäst trådarna.

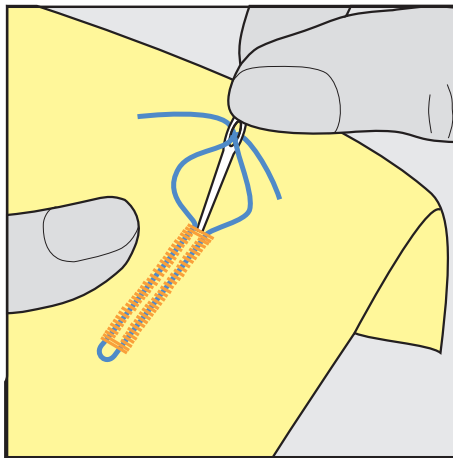

Använda iläggstråd med knapphålsfot med släde #3A

Iläggstråden gör knapphålet stadigare och snyggare och passar framförallt till Standardknapphål nr 51. Perfekt iläggstråd är pärlgarn nr 8, kraftig handsytråd och fint virkgarn. Vi rekommenderar att du inte håller fast iläggstråden när du syr.

Förutsättning:

- Knapphålsfot med släde #3A är monterad och lyft.
- > Stick i nålen vid knapphålets början.
- > Styr iläggstråden åt höger under knapphålsfoten med släde.
- > Lägg iläggstråden över klacken baktill på knapphålsfoten med släde.

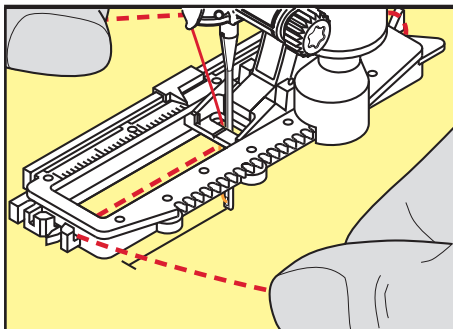

- > Dra fram iläggstråden åt vänster under knapphålsfoten med släde.

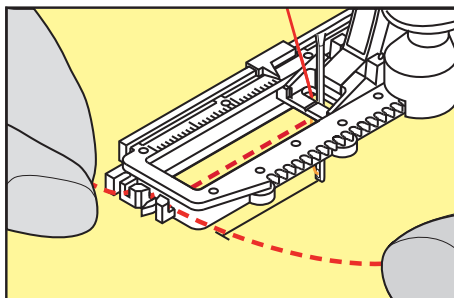

- > Dra in iläggstrådens ändrar i fästslitsen.
- > Sänk knapphålsfoten med släde.
- > Sy knapphålet som vanligt.
- > Dra iläggstråden bakåt tills tråden försvinner i trånsset.
- > Dra iläggstrådens ändrar till avigsidan (med handsynål) och knyt eller fäst trådarna.

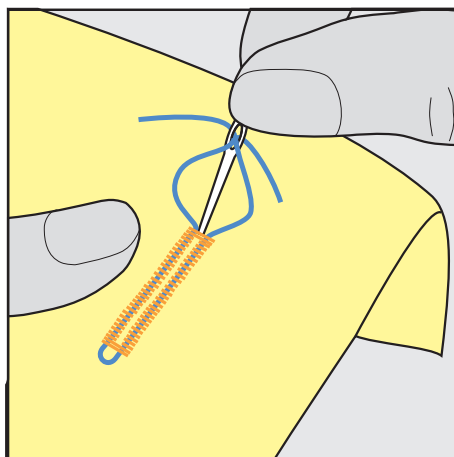

9.6 Göra ett syprov

Sy alltid ett provknapphål på en bit av samma tyg som ska användas. Vi rekommenderar att du dessutom använder samma mellanlägg och samma knapphål. Sy provlappen i samma syriktning. Genom att sy en provlapp kan du justera inställningarna tills du är nöjd med resultatet.

Börja med att förstärka raksömsknapphål nr 59 i alla sorts mjuka, löst vävda material, och för knapphål som slits mycket. Denna förstärkning används också för knapphål i läder, vinyl och filt.

Justering av balansen för manuellt standardknapphål och avrundat knapphål eller nyckelknapphål påverkar båda stolparna lika. Vid manuellt avrundat knapphål eller nyckelknapphål påverkar justeringarna stolparna diametralt motsatt.

När stygnräknarfunktionen används påverkar justeringar av balansen de båda stolparna på olika sätt varje gång.



- > Tryck på «Knapphål».
- > Välj knapphål.
- > Välj och montera önskad syfot.
- > Placera tyget under syfoten och sänk syfoten.
- > Trampa försiktigt ner fotpedalen och börja sy. Mata tyget försiktigt.
- > Kontrollera balansen när du syr och justera den vid behov.
- > Granska provlappen och gör nödvändiga inställningar.

9.7 Bestäm knapphållängden med knapphålsfot #3

När du använder Knapphålsfot #3 används stygnräknarfunktionen för att bestämma längden på knapphålet. Stygnräknarfunktionen är till för alla knapphålstyper. Den vänstra stolpen sys framåt, den högra bakåt. När balansen behöver justeras måste stygnräknarfunktionen för varje knapphål sparas på nytt.

Förutsättning:

- Knapphålsfot #3 är monterad.



- > Tryck på «Knapphål».
- > Välj knapphål.



- > Tryck på «i-Dialog».



- > Tryck på «Programmera längd med stygnräknare».
- > Sy första knapphålsstolpen till önskad längd.
- > Stanna maskinen.



- > Tryck på «Bakåtsöm»-knappen för att maskinen ska sy den nedre tränsen och den andra stolpen bakåt.
- > Stanna maskinen i jämnhöjd med det första stygnet.
- > Tryck på «Bakåtsöm»-knappen igen för att maskinen ska sy den övre tränsen och fäststygnen.
 - Knapphåls längden sparas ända tills maskinen stängs av och varje ytterligare knapphål sys precis likadant.

9.8 Ange längden på knapphålet med knapphålsfot med släde #3A



Knappen kan även läggas i mitten på den gula cirkeln på pekskärmen. Med hjälp av «Övre/Nedre funktionsknapp» kan den gula cirkeln förstöras eller förminsкас tills knappens diameter har mätts.

Till knappens diameter läggs automatiskt 2 mm till för knapphåls längden. Är knappens diameter t.ex. 14 mm, beräknas 16 mm för knapphålets längd.

Förutsättning:

- Knapphålsfot med släde #3A är monterad.



- > Tryck på «Knapphål».
- > Välj knapphål.



- > Tryck på «i-Dialog».



- > Tryck på «Ställa in knapphåls längd».
- > Vrid på «Övre funktionsknapp» eller «Undre funktionsknapp» för att anpassa knapphåls längden.

9.9 Sy manuellt 7-steps-knapphål med knapphålsfot #3C

Knapphåls längden bestäms manuellt under sömnad. Träns, rundning och fäststygn är förprogrammerade. De olika stegen kan väljas genom att skrolla med pilfälten eller genom att trycka på «Bakåtsöm»-knappen.

Förutsättning:

- Knapphålsfot #3 är monterad.



- > Tryck på «Knapphål».
- > Välj Standardknapphål nr 51.



- > Tryck på «i-Dialog».



- > Tryck på «Ange längd manuellt».
 - Steg 1 på displayen är aktiverat för knapphålets början.

- > Sy första knapphålsstolpen till önskad längd.
 - När du börjar sy blir steg 2 aktiverat.



- > Stanna när knapphålet är så långt du vill ha det eller vid längdmarkeringen.
- > Tryck på «Skrolla ner» för att komma till steg 3.
 - Maskinen syr raksöm bakåt.
- > Maskinen stannar i jämnhöjd med det första stygnet vid knapphållets början.
- > Tryck på «Skrolla ner» för att komma till steg 4.
 - Maskinen syr den övre tränsen och stannar automatiskt.
- > Tryck på «Skrolla ner» för att komma till steg 5.
 - Maskinen syr den andra stolpen.
- > Stanna maskinen i jämnhöjd med första stolpens sista stygn.
- > Tryck på «Skrolla ner» för att komma till steg 6.
 - Maskinen syr den undre tränsen och stannar automatiskt.
- > Tryck på «Skrolla ner» för att komma till steg 7.
 - Maskinen syr fäststygn och stannar automatiskt.

9.10 Sy manuellt 5-steps-knapphål med knapphålsfot #3C

Knapphålslängden bestäms manuellt under sömnad. Träns, rundning och fäststygn är förprogrammerade. De olika stegen kan väljas genom att skrolla med pilfälten eller genom att trycka på «Bakåtsöm»-knappen.

Förutsättning:

- Knapphålsfot #3 är monterad.



- > Tryck på «Knapphål».
- > Välj Avrundat knapphål med normal träns nr 54.



- > Tryck på «i-Dialog».



- > Tryck på «Ange längd manuellt».
 - Steg 1 på displayen är aktiverat för knapphållets början.
- > Sy första knapphålsstolpen till önskad längd.
 - Steg (2) är aktivt.



- > Stanna vid uppnådd stolplängd eller vid längdmarkeringen.

9.12 Öppna knapphålet med en sprättare

- > För extra säkerhet sätt en knappnål över varje tråns.
- > Skär upp knapphålet från båda hållen mot mitten.

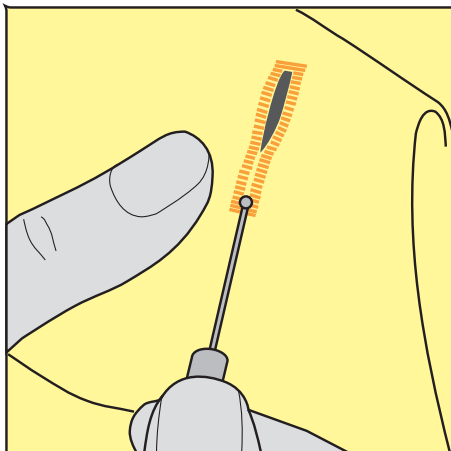

9.13 Öppna knapphålet med en knapphålsstans (extra tillbehör)

- > Lägg knapphålet på ett lämpligt träunderlag.

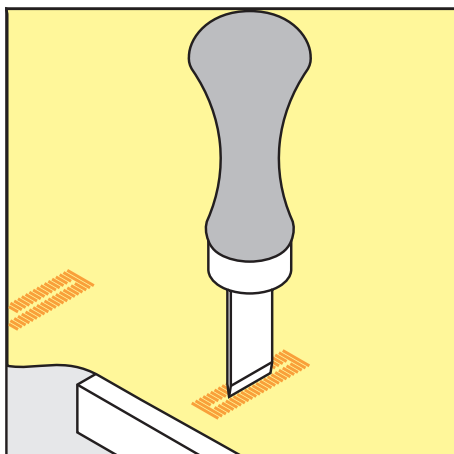

- > Placera knapphålsstansen i mitten av knapphålet.
- > Tryck ned knapphålsstansen för hand.

9.14 Sy fast knapp

Med knappsyningsprogrammet går det att sy fast knappar med 2 eller 4 hål, tryckknappar och snäpplås.

Rekommenderat syprogram: Knappsyningsprogram nr 60

Rekommenderad syfot: Knappsyningsfot #18

Alternativa syfötter:

- Standardfot #1/1C
- Stoppfot #9
- Standardfot med klar sula #34/34C

Anpassa halshöjden

Öka halshöjden för knappar på tjocka tyger, dvs. avståndet mellan knapp och tyg.

Sy fast knappar på tunna tyger och dekorknappar utan halshöjd.

OBSERVERA! Halshöjden går bara att ställa in med knappsyningsfot #18.

- > Lossa skruven på knappsyningsfoten.
- > Skjut upp tån motsvarande tygtjockleken.
- > Dra åt skruven.

Sy fast knappen

Förutsättning:

- Halshöjdsinställningen matchar tygtjockleken.
- Knappsyningsfot #18 eller en annan syfot är monterad.
- Mataren är nedsänkt.



- > Tryck på «Knapphål».
- > Välj Knappsyningsprogram nr 60.
- > Vrid handhjulet tills undertråden kommer upp.
- > **OBSERVERA! Knappsyningsprogrammet börjar alltid över knappens vänsterhål.**
Lägg knappen på tyget. Skjut in knapp och tyg under nålen så att nålen sticker i vänsterhål.
På knappar med 4 hål syr du först de främre hålen, sedan de bakre.
- > Sänk syfoten.
- > Sy de första stygnen i vänsterhållet med handhjulet.
- > Fortsätt att vrida handhjulet tills nålen övergår till högerhållet. Kontrollera om nålen går i högerhållet. Vid behov kan du ställa in stygnbredden med den övre funktionsknappen.
- > Håll fast tråden och trampa på fotpedalen.
 - Maskinen syr fast knappen och stannar automatiskt.
- > Ska knappen sitta riktigt ordentligt, kör knappsyningsprogrammet igen.
- > Kapa tråden med maskinen. Eller dra ut arbetet ur symaskinen och kapa tråden för hand. Dra övertråden nedåt och knyt av med undertråden.

9.15 Sy öljett



Sy öljetten två gånger för bättre stabilitet. Anpassa eventuellt med balansfunktionen.

Förutsättning:

- Standardfot #1 eller Öppen broderifot #20 är monterad.



- > Tryck på «Knapphål».
- > Välj Öljettt med smal sicksack nr 61 eller Öljettt med raksöm nr 62.
- > Vrid på «Övre funktionsknapp» eller «Undre funktionsknapp» för att ställa in öljetttstorleken.
- > Sy öljetttprogrammet.
 - Maskinen stannar automatiskt i slutet av öljetttprogrammet.
- > Öppna öljetten med en syl, en håltång eller ett stansverktyg.

10 Kviltning

10.1 Översikt kviltsömmar

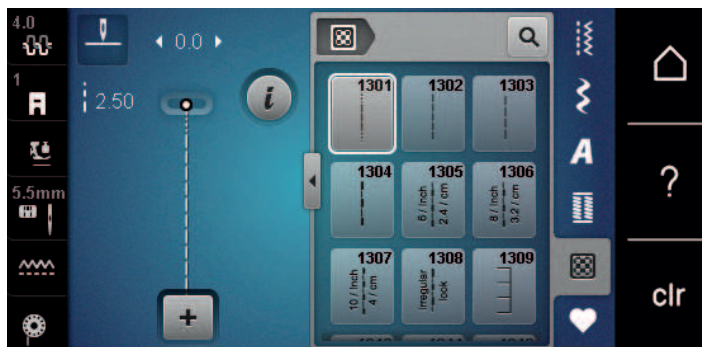

Söm	Sömnummer	Namn	Beskrivning
	nr 1301	Kviltning, fästprogram	För att fästa i början och slutet av söm med korta stygn framåt.
	nr 1302	Kviltning, raksöm	Används för maskinkviltning med raksöm med 3 mm stygnlängd.
	nr 1303	Lapptäckssöm/Raksöm	Används för att sy ihop patchwork-delar med raksöm med 2 mm stygnlängd.
	nr 1304 – nr 1308	Handkviltsöm	Används för handsömsimitation med monofilamenttråd.
	nr 1309 – nr 1314	Langett	Används för att applicera och sy fast dekorband.

10.2 Fästningsprogram i kviltning

Förutsättning:

- Standardfot #1 är monterad.



- > Tryck på «Kviltsömmar».
- > Välj Kviltning, fästprogram nr 1301.
- > Trampa på fotpedalen.
 - Maskinen syr automatiskt i början 6 korta stygn framåt.



- > Sy fram till önskad längd.
- > Tryck på knappen «Bakåtsöm».
 - Maskinen syr automatiskt 6 korta stygn framåt och stannar automatiskt vid fästprogrammets slut.

10.3 Sy handkviktsöm

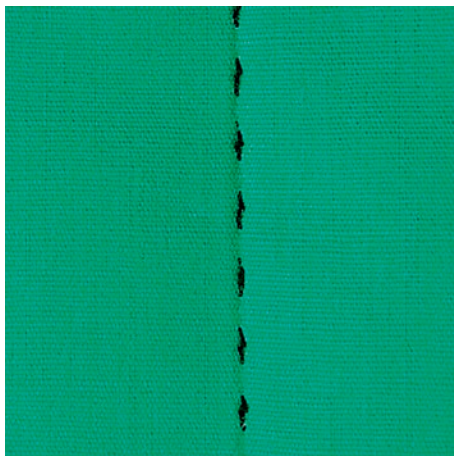

Handkviktsömmar lämpar sig för alla tyger och syprojekt som ska se ut som om de är handsydda. Du kan med fördel använda en monofilamenttråd som övertråd och en broderitråd som undertråd. Syhastigheten ska hållas nere för att förhindra att monofilamenttråden går av. Vid behov kan övertrådsspänningen och balansfunktionen för arbetet och den önskade kviltsömmen anpassas.

Förutsättning:

- Standardfot #1 är monterad.



- > Tryck på «Kviktsömmar».
- > Välj Handkviktsöm nr 1304 eller nr 1305, nr 1306, nr 1307 eller nr 1308.
- > Anpassa vid behov övertrådsspänningen och balansen till det aktuella arbetet och vald kviltsöm.
- > Tryck på «Start/stopp»-knappen eller trampa på fotpedalen för att starta maskinen.

10.4 Frihandskviltning



Frihandskviltning och stoppning baserar sig på samma fria rörelseprincip. Vid meanderkviltning täcks hela ytor med kviltsömmar. Sömlinjerna är rundade och får inte korsa varandra.



- Använd kvilthandskar med gumminoppor för att lättare kunna styra tyget.
- Använd Spolkapsel med hög trådspänning (extra tillbehör) för bästa resultat.
- Vi rekommenderar att du använder sybord och knäspak.
- Vi rekommenderar att du kviltar från mitten och utåt med lätta, runda rörelser åt alla håll tills det önskade mönstret skapats.

Förutsättning:

- Kviltöversida, vaddering och kviltundersida ska vara väl sammanlagda och träcklade.
- Mataren är nedsänkt.
- Stoppfot #9 är monterad.





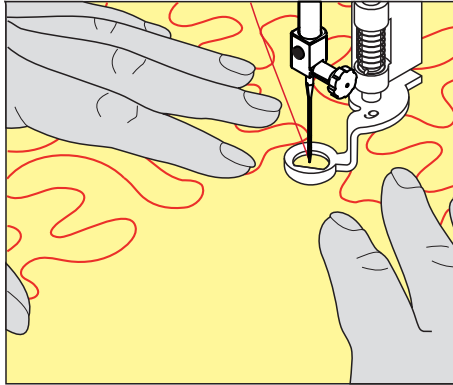

- > Tryck på «Nyttosömmar».
- > Välj Raksöm nr 1.
- > Justera övertrådsspänningen vid behov.
- > Välj nålposition nere för att undvika att tyget förskjuts.
- > Tryck på «Start/stopp»-knappen eller trampa på fotpedalen för att starta maskinen.
- > Håll båda händerna nära syfoten så att du kan föra tyget som i en ram. Se efter att nålen inte sticker flera gånger på samma ställe.
- > Minska hastigheten när du kviltar hörn för att vara säker på att få minsta stygnavstånd.
- > Mata tyget långsammare om tråden lägger sig ovanpå.
- > Mata tyget snabbare om det blir knutar på undersidan.



11 Skötsel och underhåll

11.1 Firmware

Kontrollera mjukvaruversion

-  > Tryck till på «Home».
-  > Tryck till på «Setup-programmet».
-  > Tryck till på «Maskininställningar».
-  > Tryck till på «Information».
-  > Tryck till på «Maskininfo».
 - Du får upp aktuell version av maskinmjukvaran.

Uppdatera maskinens firmware

Spara personliga filer och inställningar

Som regel sparas personliga filer och inställningar automatiskt vid en programvaruuppdatering.

Men vi rekommenderar att du säkerhetskopierar dina personliga filer och inställningar på BERNINA USB-minnet innan du gör en firmwareuppdatering för att förhindra eventuell dataförlust. Då kan de återskapas på maskinen vid störningar.

Hämta uppdatering

Du kan hämta och förbereda den senaste firmwareversionen på www.bernina.com enligt anvisningarna om firmwareuppdatering som du också hittar där.

Genomföra firmwareuppdatering

Förutsättning:

- Du har fört över senaste firmware-versionen till ett USB-minne enligt firmware-uppdateringsanvisningen (se www.bernina.com).

- > Sätt i USB-minnet med den nya firmwareversionen i maskinens USB-port.
- > Tryck på «Home».



- > Tryck på «Setup-programmet».



- > Tryck på «Maskininställningar».



- > Tryck på «Underhåll/uppdatering».



- > Tryck på «Uppdatera maskinens firmware».



OBSERVERA

Ofullständig uppdatering eftersom du tagit ur BERNINA USB-minnet för tidigt
 Är inte programvaran fullständigt uppdaterad, så går det inte att använda maskinen.
 > Ta inte ur BERNINA USB-minnet förrän uppdateringen är avslutad OK.

Update

- > Tryck till på «Uppdatera» för att starta firmware-uppdateringen.
 - Vänta tills firmwareuppdateringen är klar.

Återställa säkerhetskopierade filer

Om dina personliga filer och inställningar inte skulle finnas kvar efter en programvaruuppdatering, kan de hämtas över från USB-minnet till maskinen i efterhand.

- > Anslut USB-minnet med de säkerhetskopierade filerna och inställningarna i maskinens USB-port.
- > Tryck på «Home».



- > Tryck på «Setup-programmet».



- > Tryck på «Maskininställningar».



- > Tryck på «Underhåll/uppdatering».



- > Tryck på «Uppdatera maskinens firmware».



- > Tryck på «Lägga in data».
- > Vänta tills alla filer har överförts.

OBSERVERA

BERNINA USB-minnet (extra tillbehör) avlägsnas för fort

De säkerhetskopierade filerna återställs inte och maskinen kan inte användas.

- > Avlägsna BERNINA USB-minnet (extra tillbehör) först efter att de säkerhetskopierade filerna fullständigt återställts.

- > Ta bort USB-minnet.

11.2 Maskin**Rengöra pekskärmen**

- > Torka av den avstängda pekskärmen med en mjuk och lätt fuktad mikrofibertrasa.

Rengöra mataren

Du måste med jämna mellanrum ta bort trådrester som har samlats under stygnplåten.

- > Fäll upp nål och syfot.

AKTA

Elektriskt drivna komponenter

Risk för skada på nål och gripare.

- > Slå av maskinen och koppla bort den från elnätet.

- > Ta bort syfot och nål.

- > Sänk mataren.



- > Ta bort stygnplåten.

OBSERVERA

Damm och trådrester inuti maskinen

Skador på mekaniska och elektroniska komponenter.

- > Använd pensel eller mjuk trasa.
- > Använd inte tryckluftsspray.

- > Rengör mataren med penseln.

Rengöra griparen

⚠ AKTA

Elektriskt drivna komponenter

Risk för skada på nål och gripare.

- > Slå av maskinen och koppla bort den från elnätet.

- > Öppna spolkapselluckan.
- > Ta ut spolkapseln.
- > Tryck bort spärren åt vänster.



- > Vik ner låsbygeln med det svarta griparbanslocket.
- > Ta ut griparen.

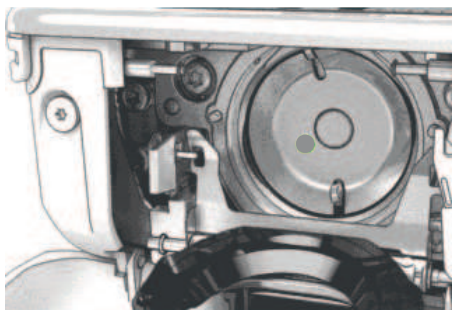

OBSERVERA

Damm och trådrester inuti maskinen

Skador på mekaniska och elektroniska komponenter.

- > Använd pensel eller mjuk trasa.
- > Använd inte tryckluftsspray.

- > Rengör griparbanan med pensel och mjuk trasa. Använd inga spetsiga föremål vid rengöringen.

- > Håll fast griparen med två fingrar på stiftet i mitten.
- > För griparen med nederkanten först snett uppifrån och nedåt bakom griparbanslocket.
- > Placera griparen så att de två kuggarna vid griparens drivenhet passar in i motsvarande öppningar på griparen och så att den grå markeringen på griparens drivenhet syns i griparens hål.
- > Sätt i griparen.
 - Griparen är magnetisk och dras in i rätt position.
- > Stäng griparbanslocket och låsbygeln så att dom går i lås.
- > För kontroll vrid på handhjulet.
- > Sätt i spolkapseln.

Olja griparen



Elektriskt drivna komponenter

Risk för skada på nål och gripare.

- > Slå av maskinen och koppla bort den från elnätet.

- > Ta ut spolkapseln.
- > Tryck bort spärren åt vänster.



- > Vik ner låsbygeln med det svarta griparbanslocket.
- > Ta ut griparen.

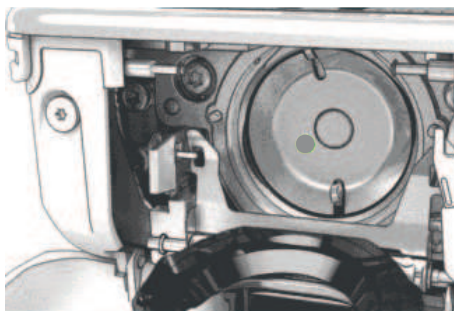

OBSERVERA

Olja griparen





För mycket olja kan fläcka ned tyg och trådar.



- > Efter att oljereserver fyllts på, gör först ett sy-/broderiprov på ett provtygstycke.
- > Droppa en droppe BERNINA symaskinsolja under griparbanan.

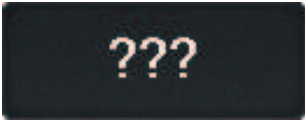

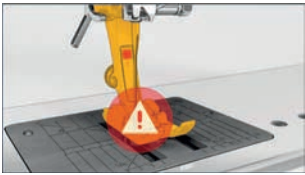
12 Fel och störningar

12.1 Felmeddelanden



Meddelande på skärmen	Orsak	Lösning
	Sömnumret känns inte igen.	> Kontrollera numret och mata in nya siffror.
	Val av denna söm inte möjligt i kombinationsläget.	> Kombinera andra sömmar.
	Mataren är inte nedsänkt.	> Tryck in knappen «Matare upp/ner» för att sänka mataren.
	Markerad nål och stygnplåt kan inte användas tillsammans.	> Byt nål. > Byt stygnplåt.
	Nålen är inte i sitt högsta läge.	> Ställ in nålpositionen med handhjulet.
	Huvudmotorn fungerar inte.	> Vrid handhjulet medurs tills nålen är helt uppe. > Ta bort stygnplåten. > Ta bort trådresterna. > Rengör griparen. > Ta bort griparen och kontrollera att inga avbrutna nålpetsar har fastnat på griparens magnetiska bakre del. > Sätt fast griparen på korrekt sätt.
För lite fritt lagringsutrymme på BERNINA USB-minnet (extra tillbehör).	Det finns inte tillräckligt med fritt lagringsutrymme på USB-minnet.	> Radera alla data på USB-minnet.
Inga personliga filer på BERNINA USB-minnet (extra tillbehör).	Det finns inga personliga filer på BERNINA USB-minnet som kan återskapas.	> Kontrollera att dina personliga filer och inställningar har sparats på USB-minnet.
Återskapandet av personliga filer misslyckades.	Firmwareuppdateringen har slutförts men dina personliga filer har inte återskapats.	> Kontrollera att dina personliga filer och inställningar har sparats på USB-minnet. > För över de sparade filerna till maskinen.

Meddelande på skärmen	Orsak	Lösning
Inget BERNINA USB-minne är isatt. Kontrollera att samma BERNINA USB-minne sitter i under hela tiden som den automatiska uppdateringen äger rum.	USB-minnet är inte isatt.	<ul style="list-style-type: none"> > Använd ett BERNINA USB-minne med tillräckligt mycket fritt lagringsutrymme.
Uppdateringen av firmware misslyckades.	Den nya firmwareversionen finns inte på USB-minnet.	<ul style="list-style-type: none"> > Se till att firmwareuppdateringsens komprimerade zip-fil har packats upp. > Kontrollera att filerna för firmwareuppdateringen ligger direkt på USB-minnet och inte har hamnat i en mapp. > Uppdatera firmware.
 	Maskinen behöver rengöras/oljas.	<ul style="list-style-type: none"> > Rengör maskinen. > Smörj griparen. <p>Viktig information om smörjning: För mycket olja kan göra att tyg och tråd smutsas ner.</p> <ul style="list-style-type: none"> > Efter oljning, sy först på ett provtygstycke.
Det är dags för den regelbundna servicen. Ta kontakt med din BERNINA-återförsäljare för en tid.	<p>Maskinen kräver underhåll. Meddelandet visas efter det att man nått fram till det programmerade serviceintervallet.</p> <p>Viktig information: Genom att utföra rengörings- och servicearbeten inom fastställda intervall säkerställs maskinens funktion och långa livslängd. Om man underlåter dessa kan maskinens livslängd förkortas och garantianspråken inskränkas. Kostnaden för servicearbeten är nationellt fastlagda. Din BERNINA-återförsäljare eller ditt servicekontor ger gärna fler upplysningar kring detta.</p>	<ul style="list-style-type: none"> > Kontakta en BERNINA-återförsäljare. > Tryck på «ESC»-fältet för att radera meddelandet tillfälligt. <p>När meddelandet raderats för tredje gången visas meddelandet först när man nått fram till nästa serviceintervall.</p>

Meddelande på skärmen	Orsak	Lösning
	Kalibreringen av Knapphålsfot med släde #3A misslyckades.	<ul style="list-style-type: none"> > Kontrollera att syfoten inte kärvar. Ta vid behov bort ludd, damm och tygrester. > Rengör reflektorn med en mjuk, lätt fuktad mikrofiberduk. > Kontrollera att reflektorn sitter som den ska. Rätta vid behov till reflektorn eller byt syfot. > Kontrollera om plasten på undersidan av syfoten är sliten. Byt syfoten vid behov. > Rengör mataren. > Kontakta en BERNINA-återförsäljare.
#1000	Nålträdaren har fastnat.	<ul style="list-style-type: none"> > Stäng av maskinen. Tryck ner nålträdaren och släpp den igen. Slå på maskinen. > Om felet uppstår igen, kontakta en BERNINA-återförsäljare.
#1002	Knappen «Nålposition upp/ner» har fastnat eller är trasig.	<ul style="list-style-type: none"> > Se till att knappen kan röra sig fritt. > Om felet uppstår igen, kontakta en BERNINA-återförsäljare.
#1003	Knappen «Start/stopp» har fastnat eller är trasig.	<ul style="list-style-type: none"> > Se till att knappen kan röra sig fritt. > Om felet uppstår igen, kontakta en BERNINA-återförsäljare.
#1004 #1005 #1010	Det går inte att hitta den exakta orsaken till felet.	<ul style="list-style-type: none"> > Starta om maskinen. > Om felet uppstår igen, kontakta en BERNINA-återförsäljare.

12.2 Åtgärda fel

Fel	Orsak	Lösning
Ojämn stygnbildning	Övertråden är för spänd/lös.	<ul style="list-style-type: none"> > Ställ in övertrådsspänningen. > Kontrollera hur tråden rullas av från trådrullen.
	Nålen är trubbig eller böjd.	> Byt nål och kontrollera att du använder en ny BERNINA kvalitetsnål.
	Nål med låg kvalitet.	> Använd en ny BERNINA kvalitetsnål.
	Tråd med låg kvalitet.	> Använd kvalitetstråd.
	Fel nål-tråd-kombination.	> Matcha nålen med trådens grovlek.
	Tråden är felträdd.	> Trä om tråden.
	Tyget har förskjutits.	> Mata tyget jämnt och regelbundet.

Fel	Orsak	Lösning
Ojämn stygnbildning 	Fel spolkapsel används.	> Använd spolkapseln med triangel som ingår i leveransen.
Felstygn	Fel nål.	> Använd nål från nålsystemet 130/705H.
	Nålen är trubbig eller böjd.	> Byt nål.
	Nål med låg kvalitet.	> Använd en ny BERNINA kvalitetsnål.
	Nålen är felmonterad.	> Sätt i nålen med den platta sidan bakåt och skjut upp den i nålhållaren tills det säger stopp och skruva fast.
	Fel nålpets.	> Anpassa nålpetsen efter arbetets textilstruktur.
Sömfel	Det finns trådrester mellan trådspänningsbrickorna.	> Dra en dubbelvikt tunn tygbit (utan ytterkant) flera gånger genom trådspänningsbrickorna.
	Tråden är felträdd.	> Trä om tråden.
	Det sitter fast trådrester under spolkapsel fjädern.	> Ta försiktigt bort trådrester från under fjädern.
Övertråden gick av	Fel nål-tråd-kombination.	> Matcha nålen med trådens grovlek.
	Övertråden är för spänd.	> Minska övertrådsspänningen.
	Tråden är felträdd.	> Trä om tråden.
	Tråd med låg kvalitet.	> Använd kvalitetstråd.
	Nålöppningen i stygnplåten eller griparspetsen är skadad.	> Kontakta en BERNINA-återförsäljare för att reparera skadorna. > Byt stygnplåt.
	Tråden sitter fast i tråd tilldragaren.	> Skjut servicelocket (1) åt vänster och ta sen bort det. > Ta bort trådresterna. > För de 4 kuggarna i locket mot motsvarande fördjupningar och skjut locket åt höger tills det går i lås.
		
Undertråden gick av	Spolkapseln är skadad.	> Byt ut spolkapseln.
	Nålöppningen i stygnplåten är skadad.	> Kontakta en BERNINA-återförsäljare för att reparera skadorna. > Byt stygnplåt.
	Nålen är trubbig eller böjd.	> Byt nål.

Fel	Orsak	Lösning
Nålen går av	Nålen är felmonterad.	> Sätt i nålen med den platta sidan bakåt och skjut upp den i nålhållaren tills det säger stopp och skruva fast.
	Tyget har förskjutits.	> Mata tyget jämnt och regelbundet.
	Tjockt tyg har förskjutits.	> Använd en syfot som passar till tjockt tyg, t.ex. Jeansfot #8. > Använd nivåplattor för att utjämna där flera tyglager sys ihop.
	Tråd med knutar.	> Använd kvalitetstråd.
Stygnbredden är inte justerbar	Markerad nål och stygnplåt kan inte användas tillsammans.	> Byt nål. > Byt stygnplåt.
Syhastigheten är för låg	Olämplig rumstemperatur.	> Ställ maskinen i ett rumstempererat rum i en timme innan du börjar sy.
	Inställningar i setup-programmet.	> Ställ in hastigheten i setup-programmet. > Ställ in hastighetsregleraren.
Maskinen startar inte	Olämplig rumstemperatur.	> Ställ maskinen i ett rumstempererat rum i en timme innan du börjar sy. > Anslut maskinen och slå på den.
	Maskinen är sönder.	> Kontakta en BERNINA-återförsäljare.
Fel vid uppdatering av firmware	USB-minnet känns inte igen.	> Förbered USB-minnet enligt uppdateringsanvisningarna. > Använd ett BERNINA USB-minne (extra tillbehör).
	Uppdateringsprocessen är blockerad och timglaset på displayen står stilla.	> Ta bort USB-minnet. > Stäng av maskinen. > Slå på maskinen. > Följ anvisningarna på displayen.
	Det går inte att hitta filerna för uppdatering av firmware.	> Packa upp komprimerade ZIP-filer. > Placera filerna för firmwareuppdateringen direkt på USB-minnet och inte i en mapp.
Maskinen kan inte identifiera BSR-syfot #42	Linsen är smutsig.	> Rengör linsen med en mjuk, lätt fuktad trasa.
	BSR-kabeln sitter inte i ordentligt.	> Sätt i BSR-kontakten lodrätt så att du känner när den snäpper fast.
Stolpar och/eller trän sys inte igenom ordentligt trots upprepade försök	Knapphålsfot med släde #3A är inte kalibrerad efter maskinen.	> Kalibrera Knapphålsfot med släde #3A. (se sida 45)

13 Förvaring och avfallshantering

13.1 Förvara maskinen

Det rekommenderas att du förvarar maskinen i originalförpackningen. Förvaras maskinen i ett kallt rum så ställ den minst en timme i rumstemperatur före användning.

- > Slå av maskinen och koppla bort den från elnätet.
- > Använd inte maskinen utomhus.
- > Skydda maskinen från väder och vind.

13.2 Kasta maskinen

- > Rengör maskinen.
- > Sortera maskindelarna efter material och kasta enligt lokalt gällande föreskrifter.

14 Tekniska data

Beteckning	Värde	Enhet
Maximal materialtjocklek	10,5 (0,41)	mm (tum)
Sybelysning	8	LED
Maximal hastighet	900	spm/rpm
Mått utan trådrullehållare	423 × 330 × 200 (18,30 × 12,99 × 7,87)	mm (tum)
Vikt	9,5 (20.94)	kg (lb)
Energiförbrukning	90	watt
Ingångsspänning	100 – 240	volt
Skyddsklass (elektroteknik)	II	
Produktionsdatum: På typskylt under «Code».		

15 Översikt sömmar

15.1 Översikt sömmar

Nyttosömmar

1 	2 	3 	4 	5 	6 	7 	8 	9 	10 	11 	12 	13 	14
15 	16 	17 	18 	19 	20 	22 	23 	24 	25 	26 	29 	30 	32
33 													

Knapphål

51 	52 	53 	54 	56 	59 	60 	61 	62 	63
--------	--------	--------	--------	--------	--------	--------	--------	--------	--------

Dekorsömmar

Natur

101 	102 	103 	104 	106 	107 	108 	109 	110 	111 	112 	113 	114 	115
116 	117 	118 	119 	122 	123 	124 	125 	136 	137 				

Korsstyggn

301 	302 	303 	304 	305 	306 	307 	308 	309 	311 	312
---------	---------	---------	---------	---------	---------	---------	---------	---------	---------	---------

Satinsömmar

401 	402 	405 	406 	407 	408 	409 	410 	412 	413 	414 	415 	416 	417
425 	426 	429 	465 	466 									

Ornamentsömmar

601	602	603	604	605	606	607	608	609	610	611	612	613	614
615	616	651	652	653	654	655	656	657					

Heirloomsömmar

701	702	703	704	705	706	707	708	709	710	711	712	713	714
715	716	717	721	722	723	724	725	726	727	729	730	731	732
741	742	743											

Barnsömmar

901	902	903	904	905	906	907	908	909	910	911	912	913	914
915	916	917	918	919	920	921	922	924	935	948	950	954	961

Kviltömmar

1301	1302	1303	1304	1305	1306	1307	1308	1309	1310	1311	1312	1313	1314
.....	6 / Inch 2,4 / cm	8 / Inch 3,2 / cm	10 / Inch 4 / cm	irregular look

Index

Symboler

footpedal

Ansluta 27

A

Alfabeten 76

Ange återförsäljaruppgifter 44

Anpassa värden 22

Använda eco-läge 47

Använda spolbricka 30

Använda spolnät 30

B

Barnspärr 47

Byta nål 33

Byta stygnplåt 35

Byta syfot 31, 32

D

Dekorsömmar 71

E

Elkabel 27

USA/Kanada 27

F

Felmeddelanden 96

firmware

Anpassa värden 22

Navigation 21

Slå på/av funktion 21

uppdatera 91

Förhållandet nål & tråd 26

Förvara maskinen 101

I

lläggstråd 81

K

Kalibrera knapphålsfot med släde #3A 45

Knapphål 78

Kombilage 51

Kviltning 88

M

Miljöskydd 9

Mjukvaruversion 91

Montera knäspaken 28

N

Navigation 21

Nyttosömmar 57

Nål, tråd, tyg 23

O

Olja griparen 94

Omhändertata maskinen 101

R

Reglera syhastigheten 48

Rengöra griparen 93

Rengöra mataren 92

S

Slå på/av funktion 21

Spara serviceinformation 44

Spara sömkombination 51

Sparläge 47

Spola undertråd 39

Stråveck 73

Ställa in ljudsignaler 43

Ställa in maxsyhastighet 42

Ställa in nålstopp uppe/nere (permanent) 35

Ställa in skärmljusstyrka 43

Ställa in syfotens position med knäspaken 31

Ställa in övertrådsspänningen 42

Sy en provlapp 82

Sybord 30

Symbolförklaring 10

Säkerhetsföreskrifter 7

T

Tekniska data 102

Trä trillingnål 38

Trä tvillingnål 38

Trä undertråd 39

Trä övertråden 35

U

Underhåll och rengöring 92

V

Välja Personliga inställningar	42
Välja språk	43
Välja söm	48

Å

Återställ till grundinställningarna	45
Återställa filer	92
Åtgärda fel	98

Ö

Öppna hjälp	47
Öppna syguiden	47
Öppna vägledningen	47
Översikt över nålar	23





BERNINA rekommendera tråd från *Mettler*[®]

BERNINA International AG | CH-8266 Steckborn Switzerland | www.bernina.com | © Copyright by BERNINA International AG

1083015_10A.06
2023-10 SV

made to create **BERNINA**