



# BERNINA 475 QE

Инструкция пользователя





# Содержание

|  |           |                          |   |    |
|--|-----------|--------------------------|---|----|
| <b>Важные указания по технике безопасности</b>   | <b>7</b>  | 2.5                      | Транспортер   | 33 |
| <b>Основные указания</b>                         | <b>10</b> |                          | Установка транспортера  | 33 |
|  |           |                          | Установка транспортера  | 33 |
| <b>1 My BERNINA</b>                              | <b>12</b> | 2.6                      | Приставной столик   | 33 |
| 1.1 Введение                                     | 12        |                          | Использование приставного столика                               | 33 |
| 1.2 Добро пожаловать в мир BERNINA               | 12        | 2.7                      | Лапка   | 34 |
| 1.3 Обзор машины                                 | 14        |                          | Регулировка положения лапки коленным рычагом                    | 34 |
| Обзор спереди элементов управления               | 14        |                          | Замена подошвы лапки  | 34 |
| Обзор спереди                                    | 15        |                          | Замена лапки  | 35 |
| Обзор сбоку                                      | 16        |                          | Изображение лапки на поверхности пользователя                   | 35 |
| Обзор сзади                                      | 17        |                          | Регулировка прижима лапки                                       | 36 |
| 1.4 Прилагаемые принадлежности                   | 18        | 2.8                      | Игла и игольная пластина  | 36 |
| Обзор принадлежностей машины                     | 18        |                          | Замена иглы   | 36 |
| Применение сетевого кабеля (только США/Канада)   | 19        |                          | Выбор иглы в интерфейсе пользователя                            | 37 |
| Обзор прижимных лапок                            | 19        |                          | Выбор типа и номера иглы  | 37 |
| 1.5 Обзор поверхности пользователя               | 22        |                          | Установка позиции иглы сверху/внизу                             | 38 |
| Обзор Функции и индикаторы                       | 22        |                          | Установка позиции иглы слева/справа                             | 38 |
| Обзор системных установок                        | 22        |                          | Установка остановки иглы в верхнем/нижнем положении (постоянно) | 38 |
| Обзор меню выбора шитья                          | 23        |                          | Замена игольной пластины  | 38 |
| Обслуживание ПО                                  | 23        |                          | Выбор игольной пластины в интерфейсе пользователя               | 39 |
| 1.6 Игла, нитка, ткань                           | 25        | 2.9                      | Вдевание нитки  | 39 |
| Обзор игл  | 25        |                          | Заправка верхней нитки  | 39 |
| Пример обозначения игл                           | 27        |                          | Заправка двухстержневой иглы                                    | 42 |
| Выбор нитки                                      | 27        |                          | Заправка трехстержневой иглы                                    | 42 |
| Соотношение между иглой и ниткой                 | 28        |                          | Намотка шпульной нитки  | 43 |
|  |           |                          | Заправка шпульной нитки   | 44 |
|  |           |                          | Заправка шпульной нитки   | 46 |
| <b>2 Подготовка шитья</b>                        | <b>29</b> | <b>3 Программа Setup</b> | <b>47</b>   |    |
| 2.1 Перед первым использованием машины           | 29        | 3.1                      | Настройки по шитью  | 47 |
| 2.2 Подсоединение и включение                    | 29        |                          | Регулировка натяжения верхней нитки                             | 47 |
| Подсоединение пусковой педали                    | 29        |                          | Установка максимальной скорости шитья                           | 47 |
| Подключение швейной машины к электрической сети  | 29        |                          | Установка закрепительных стежков                                | 47 |
| Установка коленного рычага                       | 30        |                          | Программирование клавиши «Закрепление строчки»                  | 48 |
| Закрепление стилуса (специальная принадлежность) | 30        |                          | Программирование клавиши «Шитье в обратном направлении»         | 48 |
| Включение машины                                 | 30        | 3.2                      | Выбор собственных установок                                     | 49 |
| 2.3 Пусковая педаль                              | 31        | 3.3                      | Установка звука   | 50 |
| Регулирование скорости пусковой педалью          | 31        | 3.4                      | Установки машины  | 50 |
| 2.4 Катушкодержатель                             | 31        |                          | Выбор языка   | 50 |
| Опускающийся катушкодержатель                    | 31        |                          | Установка яркости экрана  | 51 |
| Горизонтальный катушкодержатель                  | 32        |                          | Проверка общего количества стежков                              | 51 |

|   |           |   |           |
|---|-----------|---|-----------|
| Внесение данных о дилерах .....                               | 51        | Удаление образца строчки из собственной ячейки памяти .....                       | 64        |
| Сохранение сервисных данных .....                             | 52        | 5.7 Закрепление начала и конца шва .....  | 64        |
| Восстановление базовых установок .....                        | 52        | Укрепление шва клавишей «Закрепление строчки» .....                               | 64        |
| Удаление собственных данных .....                             | 53        | 5.8 Компенсация толщины материала .....   | 65        |
| Калибровка лапки с салазками для петель #3А .....             | 53        | 5.9 Обработка уголков .....   | 65        |
| <b>4 Системные установки .....</b>                            | <b>55</b> | <b>6 Рабочие строчки .....</b>  | <b>67</b> |
| 4.1 Вызов учебной программы .....                             | 55        | 6.1 Обзор рабочих строчек .....   | 67        |
| 4.2 Вызов консультанта по шитью .....                         | 55        | 6.2 Шитье прямой строчкой .....   | 69        |
| 4.3 Использование режима Eco .....                            | 55        | 6.3 Закрепление автоматической программой закрепления строчки .....               | 70        |
| 4.4 Вызов помощи .....  | 55        | 6.4 Вшивание застёжек молния .....  | 71        |
| 4.5 Кнопкой «clr» отменяются все изменения .....              | 55        | 6.5 Пришивание застёжки молния с обеих сторон ...                                 | 72        |
| <b>5 Креативное шитье .....</b>                               | <b>56</b> | 6.6 Шитье тройной прямой строчки .....  | 73        |
| 5.1 Обзор меню выбора шитья .....                             | 56        | 6.7 Шитье тройного зигзага .....  | 73        |
| Выбор образца строчки .....                                   | 56        | 6.8 Свободная штопка .....  | 74        |
| 5.2 Регулятор скорости .....                                  | 56        | 6.9 Автоматическая штопка .....   | 76        |
| 5.3 Регулировка натяжения верхней нитки .....                 | 56        | 6.10 Усиленная автоматическая штопка .....  | 77        |
| 5.4 Обработка образцов строчек .....                          | 57        | 6.11 Обработка края .....   | 78        |
| Настройка ширины строчки .....                                | 57        | 6.12 Шитье двойным оверлочным швом .....  | 78        |
| Изменение длины стежка .....                                  | 57        | 6.13 Отстрачивание узких кромок .....   | 79        |
| Корректировка баланса .....                                   | 58        | 6.14 Отстрачивание кромок на расстоянии от края ....                              | 79        |
| Установка повтора образца .....                               | 58        | 6.15 Отстрачивание кромок с кромконаправителем (специальная принадлежность) ..... | 79        |
| Зеркальное отображение образца .....                          | 59        | 6.16 Шитье подогнутого края .....   | 80        |
| Шитье в обратном направлении .....                            | 59        | 6.17 Выполнение потайного шва .....   | 81        |
| Непрерывное шитье в обратном направлении .....                | 59        | 6.18 Выполнение декоративной подшивки .....                                       | 82        |
| 5.5 Комбинирование образцов .....                             | 60        | 6.19 Выполнение плоского соединительного шва .....                                | 82        |
| Режим комбинирования образцов. Обзор .....                    | 60        | 6.20 Выполнение сметочной строчки .....   | 83        |
| Создание комбинаций стежков .....                             | 60        | <b>7 Декоративные строчки .....</b>   | <b>84</b> |
| Сохранение комбинации образцов строчек .....                  | 60        | 7.1 Обзор декоративных строчек .....  | 84        |
| Загрузка комбинации образцов строчек .....                    | 61        | 7.2 Шитье с декоративными нитками на шпульке ....                                 | 85        |
| Перезапись комбинации образцов строчек .....                  | 61        | 7.3 Выполнение крестообразного стежка .....                                       | 86        |
| Удаление комбинации образцов строчек .....                    | 61        | 7.4 Защипы .....  | 86        |
| Обработка отдельного образца строчки .....                    | 61        | Защипы .....  | 86        |
| Удаление отдельного образца строчки .....                     | 62        | Обзор лапок для зашивов .....   | 87        |
| Добавление отдельного образца строчки .....                   | 62        | Заправка вкладной нити .....  | 87        |
| Зеркальное отображение комбинации образцов строчек .....      | 62        | Шитье зашивов .....   | 88        |
| Закрепление комбинации образцов .....                         | 63        |   |           |
| Установка повтора образца .....                               | 63        |   |           |
| 5.6 Управление образцом строчки .....                         | 63        |   |           |
| Сохранение установок образца строчки .....                    | 63        |   |           |
| Сохранение образца строчки в собственной ячейке памяти .....  | 63        |   |           |
| Перезапись образца строчки из собственной ячейки памяти ..... | 64        |   |           |
| Загрузка образца строчки из собственной ячейки памяти .....   | 64        |   |           |



|           |   |            |           |  |            |
|-----------|---|------------|-----------|--|------------|
| <b>8</b>  | <b>Алфавиты</b> .....   | <b>89</b>  | 11.3      | Функция BSR с прямой строчкой № 1 .....                      | 108        |
| 8.1       | Обзор алфавитов .....   | 89         | 11.4      | Функция BSR со строчкой зигзаг № 2 .....                     | 108        |
| 8.2       | Создание надписи .....  | 89         | 11.5      | Подготовка шитья для квилтинга .....                         | 108        |
| <b>9</b>  | <b>Петли</b> .....  | <b>91</b>  |           | Установка лапки BSR .....                                    | 108        |
| 9.1       | Обзор Петли .....   | 91         |           | Замена подошвы лапки .....                                   | 109        |
| 9.2       | Использование компенсационных пластинок .....   | 92         | 11.6      | Использование режима BSR .....                               | 109        |
| 9.3       | Использование вспомогательного устройства для выметывания петель .....                            | 92         | 11.7      | Закрепление начала и конца шва .....                         | 110        |
| 9.4       | Маркировка петли .....  | 93         |           | Закрепление строчки в режиме BSR1 кнопкой «Start/Stop» ..... | 110        |
| 9.5       | Вкладная нить .....   | 94         |           | Закрепление строчки в режиме BSR2 .....                      | 110        |
|           | Использование вкладной нити с лапкой для выполнения петель #3 .....                               | 94         | <b>12</b> | <b>Уход и чистка</b> .....                                   | <b>111</b> |
|           | Использование вкладной нити с лапкой с салазками для петель #3А .....                             | 95         | 12.1      | Встроенное ПО .....  | 111        |
| 9.6       | Выполнение пробного шитья .....   | 96         |           | Проверка версии ПО .....                                     | 111        |
| 9.7       | Определение длины петли лапкой для петель #3 .....  | 96         |           | Актуализация ПО .....  | 111        |
| 9.8       | Определение длины петли лапкой с салазками для петель #3А .....                                   | 97         |           | Восстановление сохраненных данных .....                      | 112        |
| 9.9       | Шитье петель в ручном режиме в 7 этапов с помощью лапки для выполнения пуговичных петель #3 ..... | 97         | 12.2      | Машина .....   | 112        |
| 9.10      | Шитье петель в ручном режиме в 5 этапов с помощью лапки для выполнения пуговичных петель #3 ..... | 98         |           | Чистка дисплея .....   | 112        |
| 9.11      | Автоматическое выполнение петли лапкой с салазками для петель #3А .....                           | 100        |           | Чистка транспортера .....                                    | 113        |
| 9.12      | Прорезание петли ножом-вспарывателем .....  | 101        |           | Чистка механизма челнока .....                               | 113        |
| 9.13      | Прорезание петли просекателем для петель (специальная принадлежность) .....                       | 101        |           | Смазка челнока .....   | 114        |
| 9.14      | Пришивание пуговиц .....  | 101        |           | Чистка нитеулавливателя .....                                | 116        |
| 9.15      | Выполнение глазков .....  | 102        | <b>13</b> | <b>Ошибки и неполадки</b> .....                              | <b>117</b> |
| <b>10</b> | <b>Квилтинг</b> .....   | <b>104</b> | 13.1      | Сообщения об ошибке .....                                    | 117        |
| 10.1      | Обзор стежков для квилтов .....   | 104        | 13.2      | Устранение неполадок .....                                   | 120        |
| 10.2      | Программа закрепления строчки на квилтах .....  | 104        | <b>14</b> | <b>Хранение и утилизация</b> .....                           | <b>123</b> |
| 10.3      | Шитье ручной стегальной строчки .....   | 105        | 14.1      | Хранение машины .....  | 123        |
| 10.4      | Работы с квилтом, при которых материал направляется руками .....                                  | 106        | 14.2      | Утилизация машины .....                                      | 123        |
| <b>11</b> | <b>Регулятор стежков BERNINA (BSR) (специальная принадлежность)</b> .....                         | <b>108</b> | <b>15</b> | <b>Технические данные</b> .....                              | <b>124</b> |
| 11.1      | Режим BSR-1 .....   | 108        | <b>16</b> | <b>Обзор Образцы</b> .....                                   | <b>125</b> |
| 11.2      | Режим BSR-2 .....   | 108        | 16.1      | Обзор Образцы строчек .....                                  | 125        |
|           |   |            |           | Рабочие строчки .....  | 125        |
|           |   |            |           | Петли .....  | 125        |
|           |   |            |           | Декоративные строчки .....                                   | 125        |
|           |   |            |           | Стежки для квилтов .....                                     | 126        |
|           |   |            |           | <b>Предметный указатель</b> .....                            | <b>128</b> |
|           |   |            | <b>17</b> | <b>Технический паспорт</b> .....                             | <b>130</b> |
|           |   |            | <b>18</b> | <b>Использование, хранение и транспортировка</b> .....       | <b>131</b> |



## Важные указания по технике безопасности

Соблюдайте следующие основные указания по технике безопасности при использовании Вашей машины. Перед использованием этой машины ознакомьтесь с инструкцией по эксплуатации.

### ОПАСНО

Для предотвращения электрического удара необходимо соблюдать следующие указания.

- Никогда не следует оставлять без присмотра машину, если она подключена к электрической сети.
- Сразу же после использования и перед чисткой отключайте машину и извлекайте сетевой кабель из розетки.

Для предотвращения травмирования людей необходимо соблюдать следующие указания.

- Никогда не рассматривайте включенную светодиодную лампу пристально оптическими инструментами (например лупами).
- Если светодиодная лампа повреждена или неисправна, обратитесь в ближайший специализированный магазин BERNINA для проверки или ремонта.
- Перед тем, как начать работу в области иглы, отключите машину.
- Перед включением машины закройте все крышки.

### ПРЕДУПРЕЖДЕНИЕ

Чтобы сократить риск ожогов, возгораний, электрических ударов или травмирования людей, необходимо соблюдать следующие указания.

#### Общее

- Машину можно использовать только для описанных в данной инструкции по эксплуатации целей.

#### Рабочая среда

- Не используйте машину на открытом воздухе.
- Используйте машину только в сухих помещениях.
- Не используйте машину во влажных помещениях.
- Не используйте машину в помещениях, в которых используются вещества в аэрозольной упаковке (спрей).

- Не используйте машину в помещениях, куда подается чистый кислород.

#### **Техническое состояние**

- Никогда не используйте машину во влажном состоянии.
- Не используйте машину, если при ее работе обнаруживаются неполадки.
- Не используйте машину, если повреждены электрический шнур или штепсельная вилка.
- Не используйте машину, если ее уронили, повредили или смочили водой.
- Если машина повреждена или при ее работе обнаруживаются неполадки, обратитесь в ближайший специализированный магазин BERNINA для проверки или ремонта.
- Все вентиляционные отверстия и пусковая педаль должны быть свободны от скоплений текстильных волокон, пыли и обрезков тканей.
- Не используйте машину, если заблокированы вентиляционные отверстия.

#### **Принадлежности и расходные материалы**

- Используйте только рекомендуемые изготовителем принадлежности.
- Всегда используйте оригинальную игольную пластину BERNINA. Неправильная игольная пластина может привести к поломке иглы.
- Используйте только ровные иглы хорошего качества. Изогнутые или поврежденные иглы могут привести к поломке иглы.
- Эта машина имеет двойную изоляцию (исключением являются США, Канада и Япония). Используйте только оригинальные запасные части. См. указания по техническому обслуживанию приборов с двойной изоляцией.
- Для смазки машины используйте только масло, рекомендуемое BERNINA.

#### **Защитные приспособления**

- Во время работы машины должны быть установлены все защитные насадки и закрыты все крышки.

#### **Надлежащее использование**

- Эту машину могут использовать, чистить и обслуживать дети с 8 лет и лица с ограниченными физическими, сенсорными и умственными способностями или с недостаточным опытом и знаниями.



- Эти лица во время работы на машине должны находиться под присмотром или должны знать, как пользоваться машиной и какую опасность она может представлять.
- Дети не должны играть с машиной.
- Будьте особенно внимательны, если машиной пользуются дети или Вы работаете на машине в присутствии детей.
- Для использования машины применяйте только поставляемый в комплекте с машиной сетевой кабель.
- Сетевой кабель для США и Канады (штепсельная вилка NEMA 1-15) можно использовать только для сетевого напряжения максимально 150V.
- Используйте машину только с поставляемой в комплекте с машиной пусковой педалью типа SR-1.
- Не вставляйте в отверстия машины никаких предметов.
- Не ставьте никакие предметы на пусковую педаль.
- Во время шитья осторожно перемещайте ткань. Подтягивание и подталкивание материала может привести к поломке иглы.
- Берегите пальцы от всех подвижных частей.
- Будьте особенно осторожны в области иглы.
- При работах, выполняемых около иглы - как например, заправка иглы ниткой, замена иглы, заправка челнока или замена лапки – выключайте машину.
- Чтобы выключить машину, переведите главный выключатель на «0».
- Если должны быть удалены защитные покрытия, машина должна быть смазана маслом или должны проводиться другие указанные в этой инструкции по эксплуатации работы по чистке и техническому обслуживанию, выключайте машину и извлекайте штепсельную вилку из розетки.
- Извлекайте штепсельную вилку из розетки, вытягивая вилку из розетки. Не тяните за шнур.

## Основные указания

### Доступность инструкции по эксплуатации

Инструкция по эксплуатации является составной частью машины.



- Храните инструкцию по эксплуатации машины в подходящем месте вблизи от машины и держите ее наготове для получения информации.
- При передаче машины третьим лицам приложите инструкцию по эксплуатации к машине.
- Самую последнюю версию инструкции по эксплуатации можно загрузить на [www.bernina.com](http://www.bernina.com).

### Использование по прямому назначению

Ваша машина BERNINA спланирована и сконструирована для домашнего употребления. Она служит для шитья тканей и других материалов, как описано в этой инструкции по эксплуатации. Любое другое использование считается не соответствующим назначению. BERNINA не берет на себя никакой ответственности за последствия использования не по назначению.

### Оборудование и объем поставок

В этой инструкции по эксплуатации для наглядности используются рисунки. Изображенные на рисунках машины и принадлежности не всегда соответствуют действительному объему поставок Вашей машины. Набор принадлежностей в комплекте поставки может иметь разный состав в разных странах. Упомянутые или показанные принадлежности, не входящие в комплект поставки, Вы можете приобрести в качестве специальных принадлежностей у дилера BERNINA. Дополнительные принадлежности Вы найдете на сайте [www.bernina.com](http://www.bernina.com).

По техническим соображениям и в целях совершенствования оборудования технические параметры, части и принадлежности машины могут подвергаться изменениям в любое время без предварительного объявления.

### Техническое обслуживание электроприборов с двойной изоляцией

В изделиях с двойной изоляцией предусмотрены две системы изоляции вместо заземления. В таких приборах заземление не предусмотрено и не должно проводиться. Техническое обслуживание изделий с двойной изоляцией требует особой осторожности и знаний системы и должно выполняться только квалифицированным персоналом. При техническом обслуживании и ремонте следует применять только оригинальные запасные части. Изделия с двойной изоляцией маркируются следующим образом: «Double-Insulation» или «double-insulated».



Такие изделия могут также маркироваться символом.

### Защита окружающей среды

BERNINA International AG считает себя обязанной защищать окружающую среду. Мы стараемся повышать экологичность наших продуктов, непрерывно улучшая их форму и технологию производства.



Машина маркирована символом перечеркнутого мусорного ведра. Это означает, что если машиной уже не пользуются, ее нельзя утилизировать с бытовыми отходами. При ненадлежащей утилизации опасные вещества могут попасть в грунтовые воды, а значит и нам в пищу и таким образом повредить нашему здоровью.

Машину необходимо бесплатно сдать в ближайший пункт сбора электроприборов или вернуть в пункт приема для повторного использования машины. Информацию о пунктах сбора Вы можете получить в администрации по Вашему месту жительства. При покупке новой машины дилер обязан бесплатно взять машину обратно и профессионально утилизировать ее.

Если на машине имеются персональные данные, Вы самостоятельно отвечаете за их удаление перед возвратом машины.

## Объяснение символов



Обозначает опасность с высоким риском, ведущую к тяжелой травме или возможно даже к смерти, если не избежать ее.



Обозначает опасность со средним риском, которая может привести к тяжелым травмам, если не избежать ее.



Обозначает опасность с небольшим риском, которая может привести к легким или средним травмам, если не избежать ее.



Обозначает опасность, которая может привести к материальному ущербу, если не избежать ее.



**Советы BERNINA специалистам по квилтингу** Вы найдете рядом с этим символом.



# 1 My BERNINA

## 1.1 Введение

На Вашей BERNINA 475 QE Вы можете шить и выполнять квилт. На этой машине можно без сложности шить как тонкие шелковые или сатиновые ткани, так и тяжелые льняные, махровые и джинсовые ткани. В Вашем распоряжении имеются многочисленные рабочие и декоративные строчки, а также пуговичные петли.

Кроме этой инструкции по эксплуатации, машина содержит следующие вспомогательные программы, дающие Вам советы по обслуживанию BERNINA 475 QE в любое время со всеми подробностями и с вспомогательной информацией.

**Учебная программа** дает информацию и разъяснения по различным областям шитья и по самым разным строчкам.

**Консультант по шитью** информирует о помощи при принятии решений в швейных проектах. По данным о ткани и выбранном швейном проекте показываются, например, предложения по подходящим игле и лапке.

**Программа помощи** содержит информацию об отдельных образцах, функциях и их применении на поверхности пользователя.

### Дальнейшая информация



Дополнительно к этой инструкции по эксплуатации к Вашей BERNINA 475 QE прилагаются дальнейшие информационные продукты.

Актуальную версию Вашей инструкции по эксплуатации, а также много дополнительной информации по машине, а также по принадлежностям, Вы найдете на нашей веб-страничке <https://www.bernina.com>

## 1.2 Добро пожаловать в мир BERNINA

Made to create, таков лозунг BERNINA. Мы поддерживаем Вас в воплощении Ваших идей не только своими машинами. В нижеперечисленных предложениях мы предлагаем Вам кроме этого большое количество идей и инструкций для Ваших будущих проектов, а также возможность обмениваться информацией с другими любителями шитья, вышивания и квилтинга. Мы желаем Вам получить при этом много радости.

### BERNINA YouTube Channel



На YouTube мы предлагаем Вам большой выбор видеoinструкций и вспомогательной информации к самым важным функциям наших машин. Там Вы найдете также подробные объяснения по многим лапкам, так что Ваши проекты будут иметь полный успех.

<https://www.youtube.com/BerninaInternational>

Выпускается на английском и немецком языках.

### inspiration – журнал для швей в онлайн-магазине



Вы ищете идеи, выкройки и инструкции для отличных швейных проектов? Тогда журнал BERNINA «inspiration» именно то, что Вам нужно. Журнал «inspiration» три раза в год дарит Вам отличные идеи по шитью и вышиванию. От сезонных тенденций моды, современных аксессуаров и практических советов и вплоть до оригинальных украшений для Вашего дома или очаровательных швейных идей для детей.

Журнал можно приобрести на английском, немецком, голландском и французском языках.

В нашем онлайн-магазине Вы можете приобрести «inspiration» в электронном виде или как печатную версию, по одному или в качестве абонеента. Кроме того, можно найти много отдельных выкроек для загрузки! Загляните на сайт <https://www.bernina.com/inspiration>

### **Блог BERNINA**



Изысканные инструкции, бесплатные выкройки и образцы вышивок, а также множество новых идей: все это Вы будете находить в блоге BERNINA каждую неделю в обновленном виде. Наши специалистки и специалисты дадут Вам ценные рекомендации и объяснят шаг за шагом, как Вам добиться нужного результата. В Community Вы сможете загружать собственные проекты и обмениваться информацией с другими любителями шитья, квилтинга и вышивания.

<https://www.bernina.com/blog>

Выпускается на английском, немецком, голландском и французском языках.

### **BERNINA Social Media**



Следуйте за нами в социальных сетях и узнайте больше о событиях, увлекательных проектах, а также получите советы и рекомендации по шитью и вышиванию. Мы будем держать Вас в курсе событий и будем рады возможности показать Вам те или иные особенности из мира BERNINA.

<https://www.bernina.com/social-media>

### 1.3 Обзор машины

#### Обзор спереди элементов управления



- |   |                              |    |                                   |
|---|------------------------------|----|-----------------------------------|
| 1 | Шитье в обратном направлении | 6  | Игла вверх/вниз                   |
| 2 | Нитеобрезатель               | 7  | Прижим лапки                      |
| 3 | Закрепление шва              | 8  | Многофункциональная клавиша вверх |
| 4 | Пуск/Остановка               | 9  | Многофункциональная клавиша вниз  |
| 5 | Конец образца                | 10 | Игла слева/справа                 |

## Обзор спереди



- |   |                    |    |                                |
|---|--------------------|----|--------------------------------|
| 1 | Крышка челнока     | 7  | Крышка нитепритягивателя       |
| 2 | Прижимная лапка    | 8  | Нитепритягиватель              |
| 3 | Нитевдеватель      | 9  | Нитеобрезатель                 |
| 4 | Подсветка          | 10 | Крепежный винт иглы            |
| 5 | Нитеобрезатель     | 11 | Разъем для приставного столика |
| 6 | Регулятор скорости | 12 | Гнездо для коленоподъемника    |

## Обзор сбоку



- |   |                            |    |   |
|---|----------------------------|----|---|
| 1 | Гнездо для пусковой педали | 7  | Опускающийся катушкодержатель                                   |
| 2 | Транспортер вверх/вниз     | 8  | Вентиляционные отверстия  |
| 3 | Разъем для подключения ПК  | 9  | Маховое колесо  |
| 4 | Порт USB                   | 10 | Главный выключатель   |
| 5 | Катушкодержатель           | 11 | Гнездо для сетевого кабеля                                      |
| 6 | Моталка                    | 12 | Магнитный держатель для стилуса<br>(специальная принадлежность) |



## Обзор сзади



- |   |  |    |  |
|---|--|----|--|
| 1 | Вентиляционные отверстия                 | 9  | Моталка                                      |
| 2 | Разъем для приставного столика           | 10 | Регулятор предварительного натяжения моталки |
| 3 | Отверстие для крепления штопальных пялец | 11 | Нитепритягиватель                            |
| 4 | Рычаг подъема лапки                      | 12 | Нитенаправитель                              |
| 5 | Ручка для переноски                      | 13 | Нитеобрезатель                               |
| 6 | Катушкодержатель                         | 14 | Разъем для подключения лапки BSR             |
| 7 | Ушко нитенаправителя                     | 15 | Транспортер                                  |
| 8 | Опускающийся катушкодержатель            | 16 | Игольная пластина                            |

## 1.4 Прилагаемые принадлежности

### Обзор принадлежностей машины

| Рисунок   | Название                                    | Цель применения   |
|---|---|---|
|    | Чехол                                       | Для защиты машины от пыли и грязи.  |
|    | Сумка для принадлежностей                   | Для хранения принадлежностей в комплекте поставки, а также для специальных принадлежностей.         |
|    | Коленоподъемник/Система свободных рук (FHS) | Для поднимания и опускания лапки.   |
|  | Приставной столик                           | Для увеличения рабочей поверхности.   |
|  | Нитесматывающая шайба                       | Для равномерного разматывания ниток с катушки.  |
|  | Шпулька для петлителя В9<br>4 штук          | Для намотки шпульных ниток.   |
|  | Пенопластовая шайба<br>1 штуки              | Пенопластовая шайба предотвращает соскальзывание, запутывание или разрыв нитки на катушкодержателе. |
|  | Нож-вспарыватель                            | Для вспарывания швов и разрезания пуговичных петель.  |
|  | Компенсационная пластинка                   | Для предотвращения наклона подошвы лапки при скольжении над плотными швами.                         |

| Рисунок  | Название                               | Цель применения   |
|--|--|---|
|   | Набор игл                              | Для всех распространенных применений.                                   |
|   | Отвертка красная (прорезь)             | Для ослабления и затягивания винтов с прорезью.                         |
|   | Кисточка/приспособление для замены игл | Для чистки транспортера и области челнока.                              |
|   | Маслёнка                               | Для смазки машины.  |
|   | Сетевой шнур                           | Для подсоединения машины к электросети.                                 |
|  | Пусковая педаль                        | Для старта и остановки машины.<br><br>Для регулирования скорости шитья. |













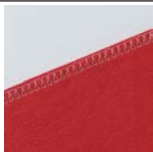

### Применение сетевого кабеля (только США/Канада)

Машина имеет поляризованный штеккер (один контакт шире другого). Чтобы сократить риск электрического шока, можно вставлять штеккер в розетку только одним способом. Если штеккер не входит в розетку, поверните его. Если он по-прежнему не подходит к розетке, свяжитесь с электриком, чтобы установить соответствующую розетку. Штеккер нельзя никаким образом изменять.

### Обзор прижимных лапок

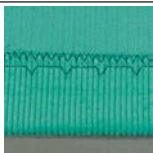
**ВНИМАНИЕ!** Машина поставляется в зависимости от страны поставки либо с лапками Snap-on с фиксацией, либо со стандартными лапками. Соответствующий набор стандартных принадлежностей представлен в двух следующих таблицах. Если лапки Snap-on с фиксацией поставляются в качестве стандартных принадлежностей, теряется право на получение бесплатных стандартных лапок. Их можно заказывать как специальные принадлежности.

### Лапки Snap-on с фиксацией

| Рисунок   | Номер | Название                            | Цель применения  | Пример  |
|---|-------|-------------------------------------|--|---|
|    | #78   | Лапкодержатель Snap-on              | Для закрепления сменяемых подошв Snap-on.  |   |
|    | #1    | Подошва лапки для реверсных стежков | Для шитья различных рабочих и декоративных строчек.<br>Для шитья вперед и назад. |    |
|    | #2    | Подошва оверлочной лапки            | Для обработки кантов на эластичных материалах.                                   |    |
|   | #3    | Подошва лапки для выполнения петель | Для шитья петель.  |   |
|  | #4    | Подошва лапки для "молний"          | Для вшивания застежек "молния".  |  |
|  | #5    | Подошва лапки потайного стежка      | Для шитья потайным стежком.  |  |
|  | #20   | Подошва открытой вышивальной лапки  | Для пришивания аппликаций и декоративных узоров.                                 |  |
|  | #37   | Лапка для петчворка                 | Для работ с петчворком с припуском на швы 3 мм (1/8 дюйма) или 6 мм (1/4 дюйма). |  |

### Стандартные лапки

| Рисунок   | Номер | Название                     | Цель применения  | Пример  |
|---|-------|------------------------------|--|---|
|    | #1    | Лапка для реверсных стежков  | Для шитья различных рабочих и декоративных строчек.<br><br>Для шитья вперед и назад.               |    |
|    | #2    | Оверлочная лапка             | Для оверлочных швов.<br><br>Для обметки швов.<br><br>Для отделки краев растягивающихся материалов. |    |
|   | #3A   | Лапка с салазками для петель | Для автоматического шитья петель.  |    |
|  | #4    | Лапка для "молний"           | Для вшивания застежек молния.  |  |
|  | #5    | Лапка потайного стежка       | Для шитья потайным стежком.<br><br>Для прострачивания кромок, перемещаемых у левой стороны лапки.  |  |
|  | #37   | Лапка для петчворка          | Для работ с петчворком с припуском на швы 3 мм (1/8 дюйма) или 6 мм (1/4 дюйма).                   |  |

## 1.5 Обзор поверхности пользователя

### Обзор Функции и индикаторы

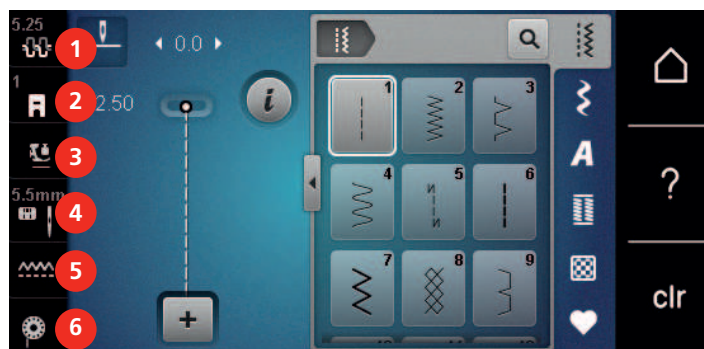

- |   |                               |   |                                  |
|---|-------------------------------|---|----------------------------------|
| 1 | «Натяжение верхней нитки»     | 4 | «Выбор игольных пластинок и игл» |
| 2 | «Индикатор лапки/Выбор лапки» | 5 | «Показания транспортера»         |
| 3 | «Прижим лапки»                | 6 | «Шпульные нитки»                 |

### Обзор системных установок

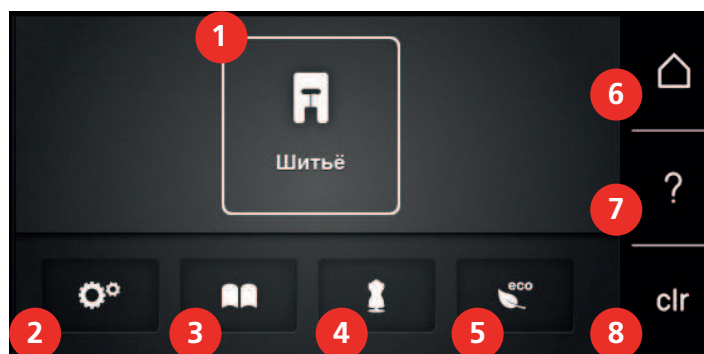

- |   |                        |   |                      |
|---|------------------------|---|----------------------|
| 1 | «Режим шитья»          | 5 | «Режим есо»          |
| 2 | «Программа Setup»      | 6 | «Home»               |
| 3 | «Учебная программа»    | 7 | «Помощь»             |
| 4 | «Консультант по шитью» | 8 | «Удаление установок» |

## Обзор меню выбора шитья

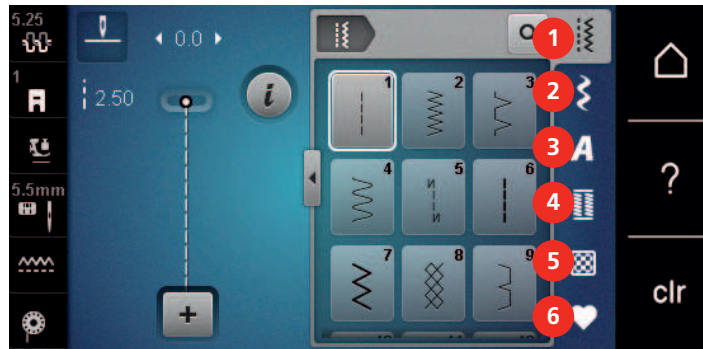

- |   |                        |   |                       |
|---|------------------------|---|-----------------------|
| 1 | «Рабочие строчки»      | 4 | «Петли»               |
| 2 | «Декоративные строчки» | 5 | «Стежки для квилтов»  |
| 3 | «Алфавиты»             | 6 | «Персональная память» |

## Обслуживание ПО

Сенсорным экраном можно управлять пальцем или стилусом.

**Касание:** Легкое прикосновение к элементу.

**Ведение пальцем:** Касание элемента и быстрое движение пальцем по экрану.

**Перетаскивание:** Прикосновение к экрану и медленное перемещение в одну сторону, например, для прокрутки вверх или вниз.

## Навигация



| Рисунок | Название              | Цель применения  |
|---------|-----------------------|--|
|         | «Home»                | Переход от «Главного экрана» к «Экрану шитья».         |
|         | Навигационный маршрут | Показать предыдущий уровень меню.                      |
|         | «Заккрыть»            | Заккрыть окно.   |
|         | Больше                | Показать другие функции или дополнительную информацию. |
|         | Дальше                | Пропустить одно показание.                             |
|         | Обратно               | Вернуть одно показание.                                |

## Активирование/деактивирование функций

| Рисунок | Элемент       | Статус             |
|---------|---------------|--------------------|
|         | Переключатель | Функция активна.   |
|         |               | Функция неактивна. |

| Рисунок   | Элемент | Статус             |
|---|---------|--------------------|
|  | Клавиша | Функция неактивна. |
|  |         | Функция активна.   |

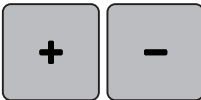
### Настройка значений

| Рисунок   | Название                 | Цель применения   |
|---|--------------------------|---|
|  | Ползунковый регулятор    | Настройка значения с помощью регулятора.<br>Возврат к базовому значению прикосновением к маленькой точке.                         |
|  | Клавиши «Плюс» / «Минус» | Увеличение значения клавишей «Плюс», уменьшение клавишей «Минус».   |
|  | Желтая рамка             | Сообщение о том, что установленное значение отличается от стандартного.<br>Возврат значения к базовым установкам касанием пальца. |

### Ввод текста и цифр

Для ввода цифровых значений или текста появится соответственная клавиатура.



| Рисунок   | Название                         | Цель применения   |
|---|----------------------------------|---|
|  | Окно ввода данных                | Индикатор ввода.<br>Касаясь пальцем, удалить все внесенные знаки. |
|  | «Удаление»                       | Удалить последний знак.   |
|  | «Строчные буквы»                 | Показать имеющиеся буквы мелким шрифтом.                          |
|  | «Заглавные буквы»                | Показать имеющиеся буквы как заглавные.                           |
|  | «Цифры и математические символы» | Показать имеющиеся цифры и математические символы.                |



| Рисунок | Название            | Цель применения                                    |
|---------|---------------------|--|
|         | «Служебные символы» | Показать имеющиеся служебные символы.              |
|         | «Подтвердить»       | Подтвердите ввод и покиньте подменю.               |
|         | «Прерывание»        | Прервать введение данных и закрыть окно просмотра. |

## 1.6 Игла, нитка, ткань

Со временем игла изнашивается. Поэтому ее нужно регулярно заменять. Только безупречное острие ведет к аккуратному стежку. Как правило: Чем тоньше ткань, тем тоньше должна быть игла. Представленные иглы являются в зависимости от машины стандартными или специальными принадлежностями.

- Номер иглы 70, 75: для легких материалов.
- Номер иглы 80, 90: для материалов средней плотности.
- Номер иглы 100, 110 и 120: для плотных материалов.

### Обзор игл

| Рисунок | Название иглы  | Описание иглы   | Цель применения  |
|---------|--|---|--|
|         | <b>Универсальная игла</b><br>130/705 Н 60-120                          | Слегка округленное острие   | Почти для всех натуральных и синтетических материалов (тканей, вязаных изделий и трикотажа). |
|         | <b>Игла эластик</b><br>130/705 Н-S 75, 90                              | Среднее шаровидное острие, специальная форма ушка и выемка над ушком иглы | Для джерси, трикотажа, вязаных и эластичных тканей.  |
|         | <b>Игла для джерси/<br/>Игла для вышивания</b><br>130/705 Н SUK 60-100 | Среднее шаровидное острие   | Для трикотажных и вязаных изделий и вышивки.<br><br>Для вышивания.                           |
|         | <b>Джинсовая игла</b><br>130/705 Н-J 80-110                            | Острое, тонкое острие, усиленный стержень                                 | Для плотных тканей, таких как джинсовая или парусина.  |
|         | <b>Игла для кожи</b><br>130/705 Н LR 90, 100                           | Режущее острие (LR = режущее острие, правое)                              | Для всех видов кожи, винила, искусственной кожи, пластика, пленки.                           |
|         | <b>Игла микротекс</b><br>130/705 Н-M 60-110                            | Особо острое, тонкое острие   | Для тканей из микроволокна и шелка.  |
|         | <b>Игла для квилтинга</b><br>130/705 Н-Q 75, 90                        | Слегка округленное, тонкое острие   | Для стежки и простегивания.  |

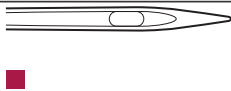
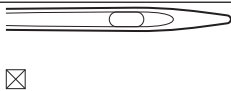
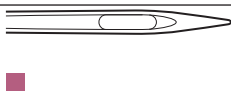
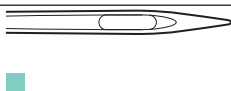
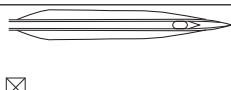
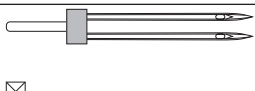
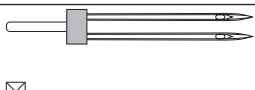
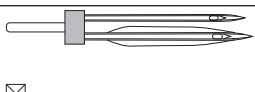
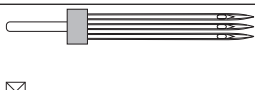
| Рисунок   | Название иглы  | Описание иглы   | Цель применения   |
|---|--|---|---|
|    | <b>Игла для вышивания</b><br>130/705 H-E 75, 90                  | Малое шаровидное острие, особо широкое ушко и широкий желобок для нитки | Для вышивания на всех материалах из природных и синтетических волокон.                          |
|    | <b>Игла для тонких тканей</b><br>130/705 H SES 70, 90            | Малое шаровидное острие   | Для тонких трикотажных и вязаных изделий.<br><br>Для вышивания на тонких чувствительных тканях. |
|    | <b>Игла метафил</b><br>130/705 H METAFIL 80                      | Длинное ушко (2 мм) игл любого номера                                   | Для шитья или вышивания металлизированными нитками.   |
|    | <b>Игла для отстрачивания</b><br>130/705 H-N 70-100              | Длинное ушко (2 мм) игл любого номера                                   | Для простегивания толстыми нитками.   |
|  | <b>Мечевидная игла</b><br>130/705 H WING 100-120                 | Расширенный в виде крыльев стержень иглы                                | Для шитья ажурных строчек.  |
|  | <b>Двухстержневая универсальная игла</b><br>130/705 H ZWI 70-100 | Расстояние между стержнями:<br>1.0/1.6/2.0/2.5/<br>3.0/4.0/6.0/8.0      | Для подшивки эластичных материалов, защипок, декоративного шитья.                               |
|  | <b>Двухстержневая игла эластик</b><br>130/705 H-S ZWI 75         | Расстояние между стержнями: 2.5/4.0                                     | Для подшивки эластичных материалов, защипок, декоративного шитья.                               |
|  | <b>Двухстержневая мечевидная игла</b><br>130/705 H ZWIHO 100     | Расстояние между стержнями: 2.5   | Для специальных эффектов при ажурной вышивке.   |
|  | <b>Трехстержневая универсальная игла</b><br>130/705 H DRI 80     | Расстояние между стержнями: 3.0   | Для подшивки эластичных материалов, декоративного шитья.  |

## Пример обозначения игл

Употребляемая в бытовых швейных машинах система 130/705 объясняется на примере следующего графика иглы для джерси и эластичных материалов.

|   |  |
|---|--|
|  | <p><b>130/705 H-S/70</b></p> <p><b>130</b> = длина стержня (1)</p> <p><b>705</b> = лыска на колбе иглы (2)</p> <p><b>H</b> = выемка над ушком иглы (3)</p> <p><b>S</b> = форма острия (здесь среднее шаровидное острие) (4)</p> <p><b>70</b> = Номер иглы 0.7 мм (5)</p> |
|---|--|

## Выбор нитки

Для великолепного результата шитья важную роль играют качество иглы, нитки и ткань.

Мы рекомендуем Вам покупать высококачественные нитки, чтобы добиваться хороших результатов шитья.

- Хлопчатобумажные нитки обладают преимуществами натуральных волокон и поэтому особенно подходят для шитья хлопчатобумажных материалов.
- Мерсеризированные хлопчатобумажные нитки обладают легким глянцевым блеском и не изменяют своих качеств при стирке.
- Полиэфирные нитки отличаются высокой прочностью и весьма светостойки.
- Полиэфирные нитки более эластичны, чем хлопчатобумажные, и рекомендуются там, где требуются прочные и растяжимые швы.
- Вискозные нитки обладают преимуществами натуральных волокон и отличаются глянцевым блеском.
- Вискозные нитки подходят прежде всего для декоративных строчек и придают им более красивый эффект.

### Соотношение между иглой и ниткой

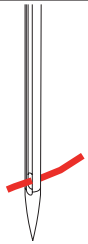
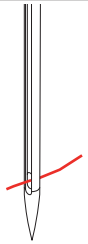
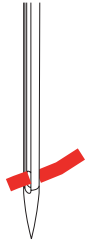
|  |   |
|--|---|
|   | <p>Соотношение между иглой и ниткой правильное, если нитка при шитье точно укладывается в длинный желобок иглы и проходит сквозь игольное ушко. Нитка прошивается оптимально.</p> |
|   | <p>Возможны обрыв нитки и пропуск стежков, если нитка слишком свободно направляется в длинном желобке и в игольном ушке.</p>  |
|  | <p>Возможны обрыв и заклинивание нитки, если нитка истирается о кромки длинного желобка и не оптимально направляется сквозь игольное ушко.</p>                                    |

## 2 Подготовка шитья

### 2.1 Перед первым использованием машины



BERNINA рекомендует перед первым использованием машины или после длительного простоя смазать челнок. (См. стр. 111)

Благодаря смазке челнока можно избежать возникновения нежелательного шума в области челнока.

### 2.2 Подсоединение и включение

#### Подсоединение пусковой педали

Кабель пусковой педали закручен на ее нижней стороне.

- > Размотайте кабель пусковой педали на нужную длину и закрепите его в держателях кабеля пусковой педали.



- > Вставьте штеккер кабеля в соединительный элемент пусковой педали машины.



- > Положите пусковую педаль под стол.
- > Если кабель слишком длинный, намотайте лишнюю длину и закрепите в держателях кабеля пусковой педали.

#### Подключение швейной машины к электрической сети

Чтобы обеспечить надежную работу машины, нужно использовать только поставляемый в комплекте сетевой шнур. Поставляемый в комплекте сетевой шнур рассчитан на действующую в стране предназначения зону напряжений. Если машину используют в другой стране, нужно приобрести в специализированном магазине BERNINA подходящий для этой страны сетевой шнур.

Сетевой шнур для США и Канады имеет поляризованный штеккер (один контакт шире другого). Чтобы сократить риск электрического удара, можно вставлять штеккер в розетку только одним способом. Если штеккер не входит в розетку, поверните его и снова вставьте. Если штеккер в повернутом виде по-прежнему не подходит к розетке, электрик должен установить соответствующую розетку. Штеккер нельзя никаким образом изменять.

- > Вставьте штеккер прибора в соединительный элемент сетевого кабеля машины.



- > Вставьте штеккер сетевого кабеля в розетку.

### Установка коленного рычага



Боковое положение коленного рычага можно при необходимости настроить в специализированном магазине BERNINA.

- > Вставьте коленный рычаг в гнездо коленного рычага на передней стороне машины.
- > Отрегулируйте высоту сиденья так, чтобы можно было обслуживать коленный рычаг коленом.



### Закрепление стилуса (специальная принадлежность)

- > Закрепите стилус в магнитном держателе.



### Включение машины

- > Переведите главный выключатель в положение «I».



## 2.3 Пусковая педаль

### Регулирование скорости пусковой педалью

Пусковой педалью можно плавно регулировать скорость.

- > Чтобы стартовать машину, осторожно нажмите на пусковую педаль.
- > Чтобы шить быстрее, сильнее нажмите на пусковую педаль.
- > Чтобы остановить машину, отпустите пусковую педаль.



## 2.4 Катушкодержатель

### Опускающийся катушкодержатель

#### Поднятие катушкодержателя

Опускающийся катушкодержатель необходим при шитье несколькими нитками и может использоваться также для намотки во время шитья.

- > Надавите пальцем на опускающийся катушкодержатель и отпустите его.
  - Опускающийся катушкодержатель автоматически поднимется вверх.



### Установка пенопластовой шайбы и катушки

Пенопластовая шайба предотвращает зависание нитки на опускающемся катушкодержателе.

- > Насадите пенопластовую шайбу на опускающийся катушкодержатель.
- > Насадите катушку на катушкодержатель.



### Горизонтальный катушкодержатель

#### Насадка катушки, пенопластовой и нитесматывающей шайб

Нитесматывающая шайба обеспечивает равномерное разматывание нитки с катушки. Нитесматывающая шайба используется только при горизонтальном катушкодержателе.

- > Насадите пенопластовую шайбу на катушкодержатель.
- > Насадите катушку на катушкодержатель.
- > Насадите подходящую нитесматывающую шайбу на катушку так, чтобы между нитесматывающей шайбой и катушкой не оставалось свободного пространства.



### Использование сетки для катушек

Сетка для катушек удерживает нитки на катушке и предотвращает образование узлов и разрыв нитки.

- > Натяните сетку для катушек с нитками на катушку при ее наличии.





## 2.5 Транспортер

### Установка транспортера

- > Чтобы опустить транспортер, нажмите кнопку «Показания транспортера».



- > Чтобы поднять транспортер, повторно нажмите кнопку «Показания транспортера».

### Установка транспортера



- > Нажмите кнопку «Показания транспортера».
- > Поднимите или опустите транспортер согласно анимации.

## 2.6 Приставной столик

### Использование приставного столика

Надвинутый на рукавную платформу, приставной столик обеспечивает увеличение уже имеющейся области шитья.

- > Поднимите иглу.
- > Поднимите лапку.
- > Выключите машину и отсоедините ее от сети.
- > Надвиньте приставной столик слева направо на рукавную платформу, чтобы защелкнулся фиксатор.



- > Чтобы снять приставной столик, вытяните приставной столик влево над рукавной платформой.



## 2.7 Лапка

### Регулировка положения лапки коленным рычагом

- > Отрегулируйте высоту сиденья так, чтобы можно было обслуживать коленный рычаг коленом.
- > Надавите коленом коленный рычаг вправо, чтобы поднять лапку.

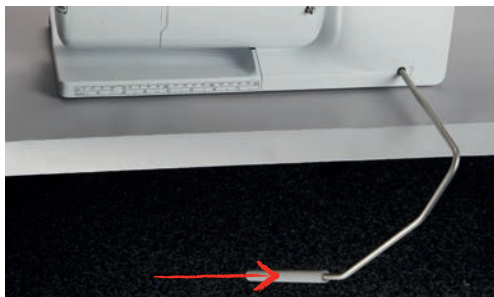

- Одновременно транспортер опустится, а натяжение игольной нитки ослабнет.
- > Медленно отпускайте коленный рычаг, чтобы опустить лапку.

### Замена подошвы лапки

#### Снятие подошвы лапки

- > Переведите иглу в верхнее положение.
- > Поднимите лапку.
- > Выключите машину и отсоедините ее от сети.
- > Нажмите кнопку на лапкодержателе Snap-on.



- Подошва лапки расцепится.

#### Установка подошвы лапки

- > Уложите подошву лапки под лапкодержатель так, чтобы поперечный штифт оказался в отверстии подошвы.



- > Опустите лапкодержатель рычажком.



- Подошва лапки защелкнется.

### Замена лапки

- > Поднимите иглу.
- > Поднимите лапку.
- > Выключите машину и отсоедините ее от сети.
- > Отожмите вверх рычажок крепления (1).
- > Снимите лапку (2).



- > Вставьте новую лапку снизу в держатель.
- > Отожмите вниз рычажок крепления лапки.

### Изображение лапки на поверхности пользователя

Для каждой выбранной строчки машина показывает одну рекомендуемую и несколько альтернативных лапок.

Предпосылка:

- Машина включена.
- > Выберите образец строчки.
  - В поле «Индикатор лапки/Выбор лапки» будет показана рекомендуемая лапка с номером.
- > Нажмите кнопку «Индикатор лапки/Выбор лапки».
- > Чтобы были показаны опциональные лапки, ведите вверх в области лапок.



- > Если коснуться пальцем лапки, появится описание и применение для этой лапки.



### Регулировка прижима лапки

Установленный нормальный прижим лапки можно использовать для обычных швейных работ. Для трикотажных или рыхлых вязанных материалов необходимо уменьшить прижимное усилие лапки. Для плотных материалов прижимное усилие лапки нужно увеличить.



Прижим лапки используется для того, чтобы оптимально установить прижим лапки на ткани в соответствии с плотностью ткани. При плотных тканях рекомендуется ослабить прижим лапки. Благодаря этому лапка слегка приподнимается, в результате чего ткань лучше перемещается. При тонких материалах рекомендуется усилить прижим лапки. При этом ткань не будет слишком легко перемещаться под лапкой.

- > Вращайте ручку регулятора вправо, чтобы ослабить прижим лапки.
- > Вращайте ручку регулятора дальше вправо, чтобы поднять лапку.
- > Вращайте ручку регулятора влево, чтобы усилить прижим лапки.



## 2.8 Игла и игольная пластина

### Замена иглы

- > Переведите иглу в верхнее положение.
- > Выключите машину и отсоедините ее от сети.
- > Снимите лапку.



- > Ослабьте крепежный винт иглы руками.



- > Извлеките иглу.
- > Держите новую иглу лыской на колбе назад.
- > Вдвиньте иглу вверх до упора.
- > Затяните крепежный винт руками.

### Выбор иглы в интерфейсе пользователя

После замены иглы можно проверить, можно ли использовать ее с выбранной игольной пластиной.

- > Нажмите кнопку «Выбор игольных пластинок и игл».



- > Выберите вставленную иглу.

### Выбор типа и номера иглы

Практичная функция напоминания: Чтобы никакая информация не терялась, можно дополнительно сохранить на машине тип и номер иглы. Сохраненные тип и номер иглы можно таким образом проверить в любое время.



- > Нажмите кнопку «Выбор игольных пластинок и игл».

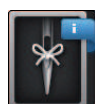

- > Нажмите кнопку «Выбор игл».



- > Выберите тип (1) вставленной иглы.
- > Выберите толщину (2) вставленной иглы.

### Установка позиции иглы вверх/вниз



- > Чтобы опустить иглу, нажмите кнопку «Позиция иглы вверх/вниз».
- > Чтобы поднять иглу, повторно нажмите кнопку «Позиция иглы вверх/вниз».

### Установка позиции иглы слева/справа

Всего имеется 11 позиций иглы. Позиция иглы показывается на дисплее номером позиции иглы.

- > Чтобы сместить иглу влево, нажмите кнопку «Позиция иглы слева» (1).
- > Чтобы сместить иглу вправо, нажмите кнопку «Позиция иглы справа» (2).



### Установка остановки иглы в верхнем/нижнем положении (постоянно)



- > Чтобы надолго установить позицию остановки иглы, нажмите кнопку «Остановка иглы в верхнем/нижнем положении».
  - Машина останавливается с нижней позицией иглы, как только будет отпущена пусковая педаль или будет нажата кнопка «Пуск/Остановка».
- > Повторно нажмите кнопку «Остановка иглы в верхнем/нижнем положении».
  - Машина останавливается с верхней позицией иглы, как только будет отпущена пусковая педаль или будет нажата кнопка «Пуск/Остановка».

### Замена игольной пластины

Игольные пластины снабжены продольными, поперечными и диагональными маркировками в миллиметрах (mm) и дюймах (inch). Эти маркировки помогают при шитье или при точном простегивании.

Предпосылка:

- Транспортер опущен.
- Машина отключена и отсоединена от сети.
- Игла и лапка удалены.

- > Отожмите вниз правую заднюю часть игольной пластины по маркировке так, чтобы она откинулась.



- > Снимите игольную пластину.
- > Уложите отверстия новой игольной пластины над соответствующим направляющим стержнем и надавите вниз, чтобы пластина зафиксировалась.

### Выбор игольной пластины в интерфейсе пользователя

После замены игольной пластины можно проверить, можно ли использовать ее с выбранной иглой.



- > Нажмите кнопку «Выбор игольных пластинок и игл».
- > Выберите уже встроенную игольную пластину.



- Если выбранная игольная пластина окажется подходящей к игле, можно начинать процесс шитья.
- Если выбранная игольная пластина не подходит к игле, появится сообщение об ошибке и автоматически заблокируется старт машины.

## 2.9 Вдевание нитки

### Заправка верхней нитки

#### Подготовка заправки ниток

- > Насадите пенопластовую шайбу на катушкодержатель.
- > Насадите катушку на катушкодержатель таким образом, чтобы нитка сматывалась в направлении часовой стрелки.
- > Насадите подходящую нитесматывающую шайбу.
- > Включите машину и подождите, пока она не загрузится.
- > Переведите иглу и лапку в верхнее положение.

#### Протягивание нитки к игле

- > Удерживайте нитку одной рукой между катушкой и задним нитепротягивателем (1). Другой рукой захватите конец нитки и держите ее слегка натянутой, пока не будут выполнены следующие шаги.

- > Протяните нитку в направлении стрелки через регулятор натяжения (2).

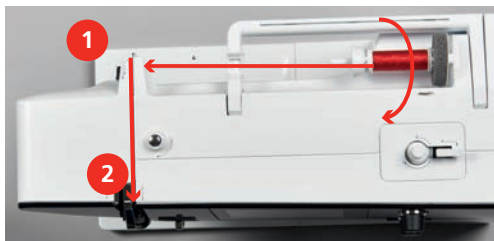

- > Протяните нитку вниз вокруг крышки нитепритягивателя (3) и протяните ее вверх.
- > Уложите нитку в нитепритягиватель (4).



- > Протяните нитку снова вниз (5).
- > Сейчас можно отпустить нитку.
- > Выключите машину.

### Заправка иглы ниткой

- > Протяните нитку через направлятели (6/7) над лапкой.

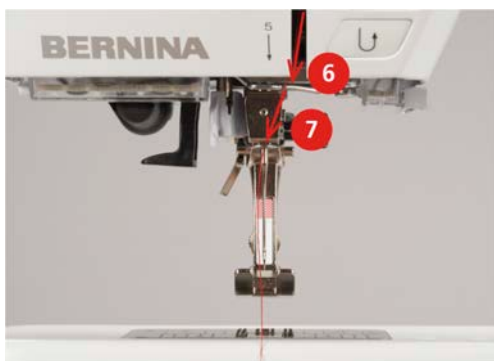



- > Слегка отожмите вниз рычажок полуавтоматического нитевдевателя (8), держите его нажатым и протяните нитку под серым пальцем нитевдевателя (под крючком) влево (9).

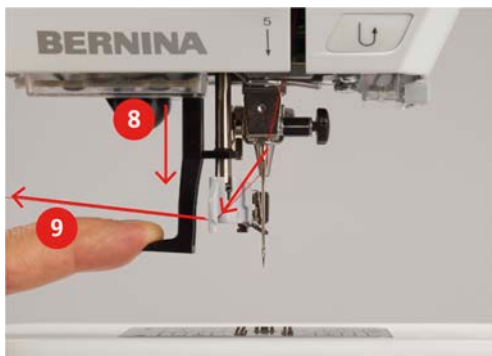

- > Протяните нитку слева направо вокруг серого пальца нитевдевателя (вокруг крючка) (11).
- > Отожмите рычажок вниз до упора (10).
- > Потяните нитку слева направо (11) через щель нитевдевателя (12) так, чтобы она зацепилась за проволочный крючок.
- > Протяните нитку сзади над нитеобрезателем (13) и обрежьте ее.

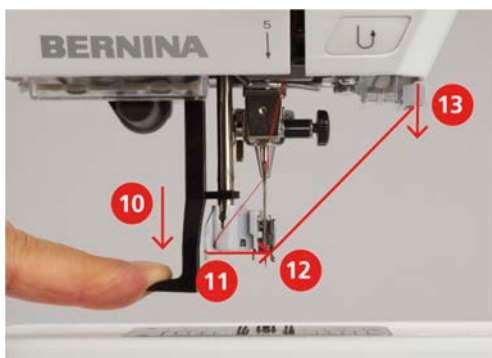

- > Отпустите рычажок.
  - Нитка пройдет через игольное ушко.
- > Вытягивайте петлю нитки (14) назад до тех пор, пока конец нитки не пройдет сквозь игольное ушко.

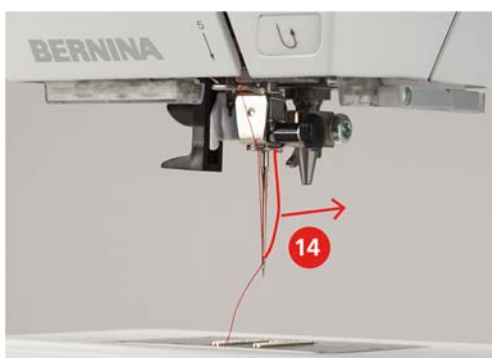

- > Протяните нитку под лапкой и над нитеобрезателем (15) и обрежьте ее.



### Заправка двухстержневой иглы

Предпосылка:

- Двухстержневая игла вставлена.
- > Проведите первую нитку в направлении стрелки с правой стороны нитенатяжной шайбы (1).
- > Проведите вторую нитку в направлении стрелки с левой стороны нитенатяжной шайбы (1).



- > Проведите первую и вторую нитки до нитенаправителя над иглой.
- > Вденьте первую нитку руками в правую иглу.
- > Вденьте вторую нитку руками в левую иглу.

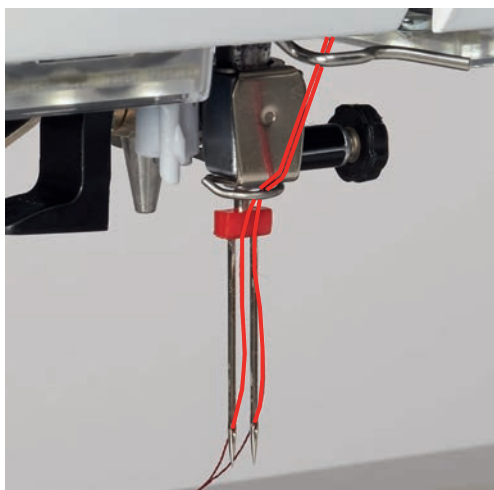

### Заправка трехстержневой иглы



При использовании опускающегося катушкодержателя всегда насаживайте пенопластовую шайбу. Она предотвращает зависание нитки у катушкодержателя.

Предпосылка:

- Трехстержневая игла вставлена.
- > Насадите на катушкодержатель пенопластовую шайбу, катушку и подходящую нитесматывающую шайбу.
- > Насадите катушку с ниткой на опускающийся катушкодержатель.
- > Насадите подходящую нитесматывающую шайбу.
- > Насадите катушку.
- > Заправьте 3 нитки до верхнего нитенаправителя.



- > Протяните 2 нитки слева от нитенатяжной шайбы (1) до нитенаправителя над иглой.
- > Протяните 1 нитку справа от нитенатяжной шайбы (1) до нитенаправителя над иглой.
- > Вденьте первую нитку вручную в левую иглу.
- > Вденьте вторую нитку вручную в среднюю иглу.
- > Вденьте третью нитку вручную в правую иглу.

### Намотка шпульной нитки



Шпульную нитку можно наматывать во время шитья, если для намотки используется опускающийся катушкодержатель.

Предпосылка:

- Пенопластовая шайба, катушка и подходящая нитесматывающая шайба установлены.
- > Насадите пустую шпульку на моталку так, чтобы серебристые сенсорные поверхности были направлены вниз.



- > Затяните нитку влево в задний нитенаправитель (1).
- > Обведите нитку по ходу часовой стрелки вокруг регулятора предварительного натяжения шпульки (2).
- > Намотайте нитку по ходу часовой стрелки 2 – 3 раза на пустую шпульку (3).
- > Протяните нитку над нитеобрезателем у рычажка (4) и обрежьте ее.

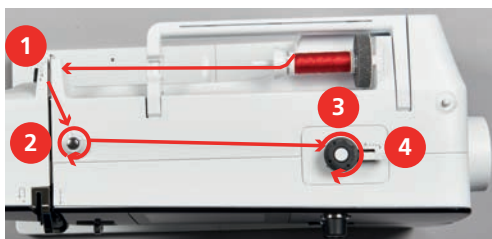

- > Прижмите рычажок (5) к шпульке.



- Машина наматывает нитку.
- > Чтобы остановить процесс намотки, нужно отжать рычажок вправо.
- > Вновь прижмите рычажок к шпульке, чтобы продолжить процесс намотки.
  - Как только шпулька будет заполнена, машина автоматически остановит процесс намотки.
- > Снимите шпульку и обрежьте нитку нитеобрезателем у рычажка.

### Заправка шпульной нитки

Предпосылка:

- Игла находится в верхней позиции.
- Машина выключена, а крышка петлителей открыта.
- > Нажмите на рычажок расцепления на шпульном колпачке (1).



- > Извлеките шпульный колпачок.
- > Снимите шпульку из шпульного колпачка.



- > Чтобы установить шпульный колпачок на машину, держите его так, чтобы нитенаправитель (5) указывал вверх.

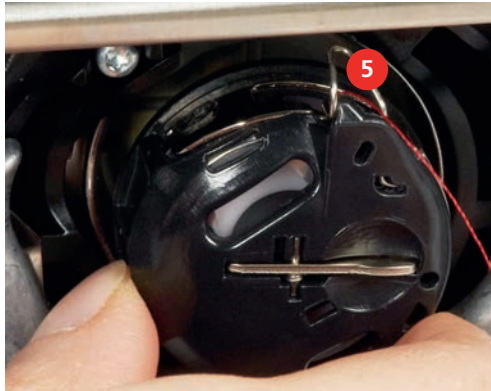

- > Вставьте шпульный колпачок.
- > Надавите на середину шпульного колпачка, чтобы он зафиксировался.
- > Затяните нитку в нитеобрезатель (6) и обрежьте ее.



- > Закройте крышку петлителей.

### Заправка шпульной нитки



- > Нажмите кнопку «Шпульные нитки».
- > Заправьте шпульную нитку согласно анимации.

## 3 Программа Setup

### 3.1 Настройки по шитью

#### Регулировка натяжения верхней нитки

Изменения натяжения верхней нитки в программе Setup оказывают влияние на все образцы. Можно также производить изменения натяжения верхней нитки, действительные для соответственно выбранного образца. Установки в Setup сохраняются после выключения.



> Нажмите кнопку «Home».



> Нажмите кнопку «Программа Setup».



> Нажмите кнопку «Установки шитья».



> Нажмите кнопку «Изменение натяжения верхней нитки».

> Отрегулируйте натяжение верхней нитки.

#### Установка максимальной скорости шитья

С помощью этой функции можно регулировать максимальную скорость.



> Нажмите кнопку «Home».



> Нажмите кнопку «Программа Setup».



> Нажмите кнопку «Настройки по шитью».



> Нажмите кнопку «Максимальная скорость шитья».

> Установите максимальную скорость.

#### Установка закрепительных стежков

Если включена эта функция, машина автоматически закрепляет строчку в начале образца 4-мя закрепительными стежками после обрезки нитки.



> Нажмите кнопку «Home».



> Нажмите кнопку «Программа Setup».



> Нажмите кнопку «Установки шитья».



> Включите или отключите «Закрепительные стежки в начале образца».

### Программирование клавиши «Закрепление строчки»

Количество и вид закрепительных стежков можно запрограммировать.



> Нажмите кнопку «Home».



> Нажмите кнопку «Программа Setup».



> Нажмите кнопку «Установки шитья».



> Нажмите кнопку «Программирование кнопок и полей».



> Нажмите кнопку «Программирование клавиши закрепления строчки».

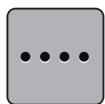

> Чтобы установить следующие друг за другом закрепительные стежки, нажмите клавишу «Изменение числа закрепительных стежков».

> Установите количество закрепительных стежков.

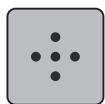

> Чтобы установить 4 закрепительных стежка на одном месте, нажмите клавишу «Закрепительные стежки на одном месте».

### Программирование клавиши «Шитье в обратном направлении»

Можно выбирать между «Шитье в обратном направлении» и «Шитье в обратном направлении стежок за стежком».



> Нажмите кнопку «Home».



> Нажмите кнопку «Программа Setup».



> Нажмите кнопку «Установки шитья».



> Нажмите кнопку «Программирование кнопок и полей».





### 3.3 Установка звука



> Нажмите кнопку «Home».



> Нажмите кнопку «Программа Setup».



> Нажмите кнопку «Установки звука».

> Чтобы полностью включить или отключить звук, нажмите на выключатель (1).



> Чтобы отключить звук при выборе образца строчки, нажмите кнопку «Включение/отключение звуков» в области (2).



> Чтобы установить звук при выборе образца строчки, нажимайте кнопки «1 – 4» в области (2).



> Чтобы отключить звук при выборе функций, нажмите в области (3) кнопку «Включение/отключение звуков».

> Чтобы установить звук при выборе функций, нажмите в области (3) кнопки «1 – 4».



> Чтобы отключить звук при использовании режимов BSR, нажмите в области (4) кнопку «Включение/отключение звуков».

### 3.4 Установки машины

#### Выбор языка



> Нажмите «Home».



> Нажмите программу «Программа Setup».



> Нажмите установки машины «Установки машины».



> Нажмите выбор языка «Выбор языка».

> Выберите нужный язык.

### Установка яркости экрана

Яркость экрана можно настраивать по собственным потребностям.



> Нажмите кнопку «Home».



> Нажмите кнопку «Программа Setup».



> Нажмите кнопку «Установки машины».



> Нажмите кнопку «Установки экрана».  
> Настройте яркость экрана.

### Проверка общего количества стежков

Показывается общее число стежков машины, а также число стежков, начиная с последнего проведенного специалистом BERNINA техосмотра.



> Нажмите кнопку «Home».



> Нажмите кнопку «Программа Setup».



> Нажмите кнопку «Установки машины».



> Нажмите кнопку «Информация».



> Нажмите кнопку «Информация программного и технического обеспечения».

### Внесение данных о дилерах

Можно внести контактные данные Вашего дилера BERNINA.



> Нажмите кнопку «Home».



> Нажмите кнопку «Программа Setup».



> Нажмите кнопку «Установки машины».



> Нажмите кнопку «Информация».



> Чтобы внести данные дилера, нажмите кнопку «Данные о дилерах».



> Чтобы внести коммерческое наименование дилера BERNINA, нажмите кнопку «Фамилия».



> Чтобы внести адрес дилера BERNINA, нажмите кнопку «Адрес».



> Чтобы внести номер телефона дилера BERNINA, нажмите кнопку «Номер телефона».



> Чтобы внести сайт или электронный адрес дилера BERNINA, нажмите кнопку «Е-майл».

### Сохранение сервисных данных

Сервисные данные об актуальном состоянии машины можно сохранить на флеш-накопителе USB BERNINA и доставить дилеру BERNINA.

- > Вставьте накопитель USB с достаточной памятью в порт USB машины.
- > Нажмите кнопку «Home».



> Нажмите кнопку «Программа Setup».



> Нажмите кнопку «Установки машины».



> Нажмите кнопку «Информация».







- > Нажмите кнопку «Сервисные данные».
- > Нажмите кнопку «Экспортирование сервисных данных».
  - У кнопки «Экспортирование сервисных данных» появится белая рамка.
- > Когда исчезнет белая рамка, извлеките флеш-накопитель USB.

### Восстановление базовых установок

**ВНИМАНИЕ:** Эта функция удаляет все индивидуальные установки.







> Нажмите кнопку «Home».

-  > Нажмите кнопку «Программа Setup».
-  > Нажмите кнопку «Установки машины».
-  > Нажмите кнопку «Заводские установки».
-  > Чтобы восстановить базовые установки для шитья, нажмите кнопку «Базовая установка шитья» и подтвердите.
-  > Чтобы восстановить все базовые установки, нажмите кнопку «Базовая установка машины», подтвердите и заново стартуйте машину.

### Удаление собственных данных

Можно удалить уже ненужные образцы и создать больше места для новых образцов.



-  > Нажмите кнопку «Home».
-  > Нажмите кнопку «Программа Setup».
-  > Нажмите кнопку «Установки машины».
-  > Нажмите кнопку «Заводские установки».
-  > Чтобы удалить все данные из собственной памяти, нажмите кнопку «Удаление данных из собственной ячейки памяти» и подтвердите.

### Калибровка лапки с салазками для петель #3А

Лапка с салазками для петель #3А и машина совместимы друг с другом и должны использоваться только вместе.

Предпосылка:

- Лапка с салазками для петель #3А вставлена.
- Игла не заправлена ниткой.

-  > Нажмите кнопку «Home».
-  > Нажмите кнопку «Программа Setup».
-  > Нажмите кнопку «Установки машины».



> Нажмите кнопку «Техническое обслуживание/обновление».



> Нажмите кнопку «Калибровка лапки с салазками для петель #3A».  
> Опустите Лапка с салазками для петель#3A.



> Чтобы начать калибровку, нажмите кнопку «Пуск/Остановка».



## 4 Системные установки

### 4.1 Вызов учебной программы

Учебная программа дает информацию и разъяснения по различным областям шитья и по самым разным строчкам.



- > Нажмите кнопку «Home».



- > Нажмите кнопку «Учебная программа».
- > Выберите нужную тему, чтобы получить информацию.

### 4.2 Вызов консультанта по шитью

Консультант по шитью информирует о помощи при принятии решения в швейных проектах. По данным о ткани и выбранном швейном проекте показываются, например, предложения по подходящим игле и лапке.



- > Нажмите кнопку «Home».



- > Нажмите кнопку «Консультант по шитью».
- > Выберите ткань, на которой Вы будете шить.
- > Выберите швейный проект.



- > Нажмите кнопку «Подтвердить».
- Установки будут изменены.

### 4.3 Использование режима Eco

При длительном прерывании работы машина может перейти в режим экономии. Режим eco одновременно является и защитой от детей. На дисплее нельзя ничего выбрать, а машина не может быть включена.



- > Нажмите кнопку «Home».



- > Чтобы включить режим экономии, нажмите кнопку «Режим eco».
- Дисплей выключается. Расход энергии уменьшается и отключается подсветка.
- > Чтобы выключить режим экономии, повторно нажмите кнопку «Режим eco».

### 4.4 Вызов помощи



- > Откройте окно на экране, для которого Вам нужна помощь.
- > Чтобы стартовать режим помощи, нажмите кнопку «Помощь».
- > Нажмите на экране клавишу, к которой нужна вспомогательная информация.

### 4.5 Кнопкой «clr» отменяются все изменения

Все изменения образцов можно вернуть к базовым установкам. Исключением являются образцы, сохраненные в собственной ячейке памяти, и функции контроля.



- > Нажмите кнопку «Удаление установок».

## 5 Креативное шитье

### 5.1 Обзор меню выбора шитья

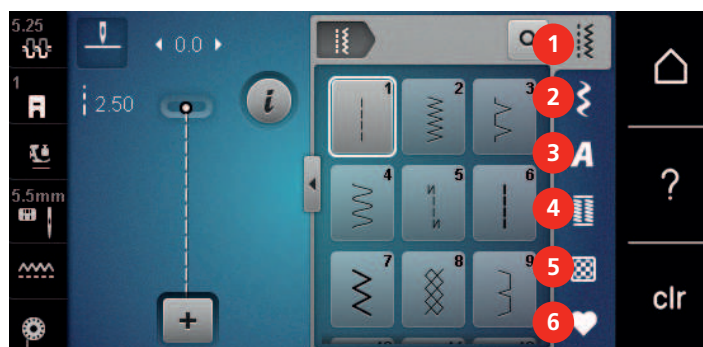

- |   |                        |   |                       |
|---|------------------------|---|-----------------------|
| 1 | «Рабочие строчки»      | 4 | «Петли»               |
| 2 | «Декоративные строчки» | 5 | «Стежки для квилтов»  |
| 3 | «Алфавиты»             | 6 | «Персональная память» |

#### Выбор образца строчки

- > Выберите образец строчки, алфавит или пуговичную петлю.
- > Чтобы открыть другие образцы строчек, ведите вверх в области рабочих строчек, алфавитов или пуговичных петель.
- > Чтобы увеличить изображение, нажмите кнопку «Увеличение/уменьшение окна» (1).

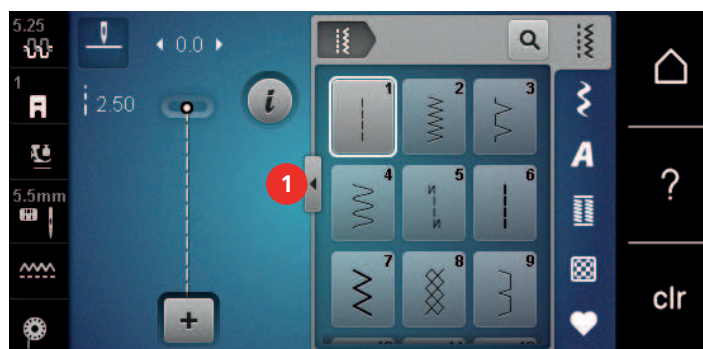

- > Чтобы уменьшить изображение, повторно нажмите кнопку «Увеличение/уменьшение окна».
- > Чтобы выбрать образец строчки вводом номера, нажмите кнопку «Выбор образца строчки номером».



### 5.2 Регулятор скорости

Регулятором скорости можно плавно регулировать скорость.

- > Перемещайте регулятор скорости влево, чтобы уменьшить скорость.
- > Перемещайте регулятор скорости вправо, чтобы увеличить скорость.

### 5.3 Регулировка натяжения верхней нитки

Базовая установка натяжения верхней нитки осуществляется автоматически при выборе образца строчки.

Натяжение верхней нитки настраивается оптимально на заводе BERNINA. Для этого вдеваются в качестве верхней и нижней ниток нитки Metrosene/Seralon номер 100/2 (Фирма Mettler).



Если используются другие швейные нитки, то могут возникнуть отклонения в натяжении верхней нитки. Поэтому необходимо индивидуально настроить натяжение верхней нитки в соответствии с швейным проектом и выбранным образцом строчки.

Чем выше натяжение верхней нитки, тем сильнее натягивается верхняя нитка и тем сильнее нижняя нитка втягивается в материал. При более слабом натяжении верхней нитки верхняя нитка натягивается слабее, а нижняя нитка из-за этого слабее втягивается в материал.

Изменения натяжения верхней нитки влияют на соответственно выбранный образец строчки. Постоянные изменения натяжения верхней нитки для режима шитья можно осуществить в программе Setup. (См. стр. 47)

Предпосылка:

- В программе Setup натяжение верхней нитки изменено.
- > Нажмите кнопку «Натяжение верхней нитки».
- > Отрегулируйте натяжение верхней нитки.



- > Чтобы вернуть изменения к базовым установкам, нажмите желтую кнопку справа.
- > Чтобы изменения в «Программа Setup» вернуть к базовым установкам, нажмите желтую кнопку слева.

## 5.4 Обработка образцов строчек

### Настройка ширины строчки

- > Чтобы уменьшить ширину строчки, вращайте «Многофункциональную клавишу вверх» влево.
- > Чтобы увеличить ширину строчки, вращайте «Многофункциональную клавишу вверх» вправо.
- > Чтобы вызвать другие возможности установок, нажмите кнопку «Ширина строчки» (1).

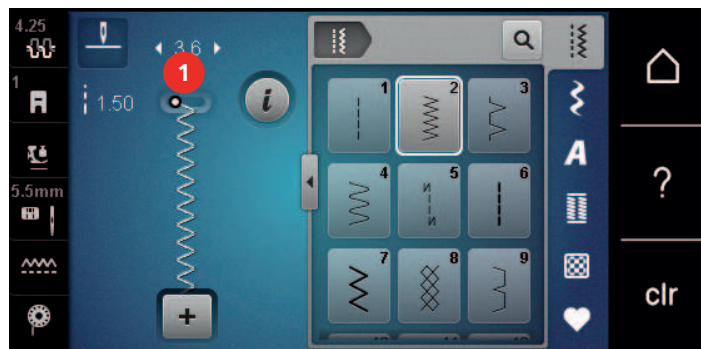

### Изменение длины стежка

- > Чтобы уменьшить длину стежка, вращайте «Многофункциональную клавишу вниз» влево.
- > Чтобы увеличить длину стежка, вращайте «Многофункциональную клавишу вниз» вправо.

- > Чтобы вызвать другие возможности установок, нажмите кнопку, «Длина стежка» (1).

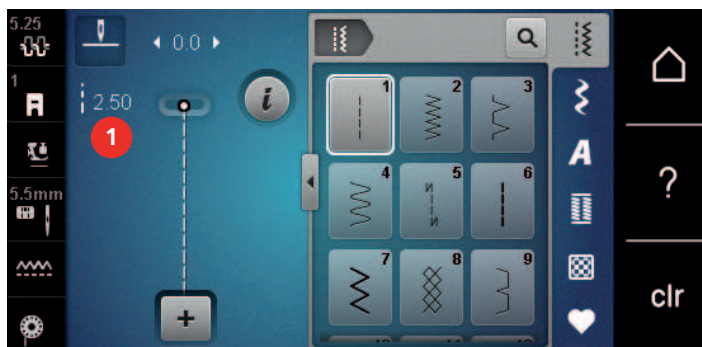

### Корректировка баланса

Различные ткани, нитки и прокладки могут так повлиять на запрограммированные образцы строчек, что их нельзя будет сшить точно. Электронным балансом можно откорректировать эти отклонения и тем самым оптимально подогнать образец к обрабатываемой ткани.

- > Выберите образец строчки или алфавит.
- > Сшейте образец строчки.
- > Нажмите кнопку «i-диалог».



- > Нажмите кнопку «Баланс».
  - Появится обзор образцов строчки.

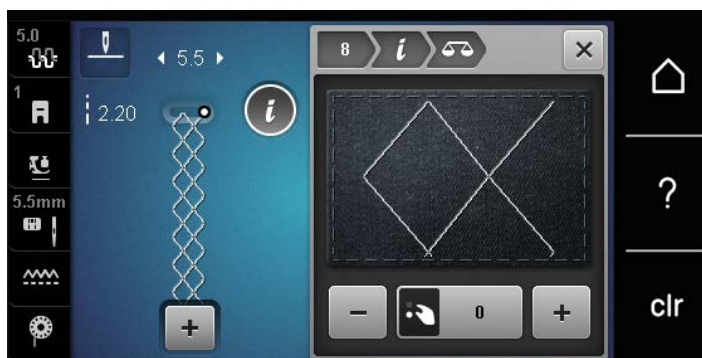

- > Чтобы откорректировать продольное направление образца, вращайте клавишу «Многофункциональная клавиша внизу» до тех пор, пока предварительный обзор образца не совпадет со сшитым образцом на ткани.



- > Измененные установки баланса можно сохранять для каждой строчки в «Персональная память».
- > Измененные установки баланса действительны до тех пор, пока не будет нажата кнопка «Удаление установок» или не будет выключена машина.

### Установка повтора образца

Образец строчки можно повторять до 9 раз.

- > Выберите образец строчки или алфавит.
- > Нажмите кнопку «i-диалог».





- > Чтобы сшить образец строчки 1 раз, нажмите 1 раз кнопку «Повтор образца».
- > Чтобы сшить образец строчки до 9 раз, нажимайте кнопку «Повтор образца» от 2 до 9 раз.
- > Чтобы отключить повтор образца строчки, держите нажатой кнопку «Повтор образца».

### Зеркальное отображение образца



- > Выберите образец строчки или алфавит.
- > Нажмите кнопку «i-диалог».



- > Чтобы отобразить образец строчки слева направо, нажмите кнопку «Зеркальное отображение влево/вправо».



- > Чтобы удалить образец строчки в направлении шитья, нажмите кнопку «Зеркальное отображение вверх/вниз».

### Шитье в обратном направлении

- > Выберите образец строчки или алфавит.
- > Чтобы при нажатии клавиши «Шитье в обратном направлении» сразу переключаться на шитье в обратном направлении, установите остановку иглы в нижнем положении (постоянно).
- > Чтобы прошить еще один стежок вперед, перед тем как переключиться на шитье в обратном направлении, установите верхнее положение иглы (постоянно).

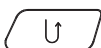

- > Нажмите кнопку «Шитье в обратном направлении» и держите ее нажатой.

### Непрерывное шитье в обратном направлении



- > Выберите образец строчки или алфавит.
- > Нажмите кнопку «i-диалог».

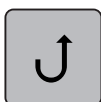

- > Чтобы непрерывно шить в обратном направлении, нажмите кнопку «Непрерывное шитье в обратном направлении».
  - Машина шьет в обратном направлении до тех пор, пока не будет повторно нажата кнопка «Непрерывное шитье в обратном направлении».

## 5.5 Комбинирование образцов

### Режим комбинирования образцов. Обзор



- |   |                  |   |  |
|---|------------------|---|--|
| 1 | «Ширина строчки» | 3 | «Режим комбинирования образцов/режим отдельных образцов» |
| 2 | «Длина стежка»   | 4 | Отдельный образец строчки в пределах комбинации          |

### Создание комбинаций стежков

В режиме комбинирования образцов можно составлять вместе образцы строчек и алфавиты по собственному желанию. Путем комбинирования различных букв алфавита можно например составить надпись BERNINA.



- > Нажмите кнопку «Режим комбинирования образцов/режим отдельных образцов».
- > Выберите нужный образец.



- > Чтобы вернуться в режим отдельных образцов, повторно нажмите кнопку «Режим комбинирования образцов/режим отдельных образцов».

### Сохранение комбинации образцов строчек

Чтобы снова применять индивидуально созданные комбинации образцов строчек, их можно сохранять в папке «Персональная память».

- > Создайте комбинацию образцов.
- > Нажмите кнопку «Персональная память».





- > Нажмите кнопку «Сохранение образцов строчек».





- > Чтобы сохранить комбинацию образцов строчек, нажмите кнопку «Подтвердить».



### Загрузка комбинации образцов строчек

-  > Нажмите кнопку «Режим комбинирования образцов/режим отдельных образцов».
-  > Нажмите кнопку «Персональная память».
-  > Нажмите кнопку «Загрузка комбинации образцов строчек».
- > Выберите комбинацию образцов строчек.

### Перезапись комбинации образцов строчек

- > Создайте комбинацию образцов.
-  > Нажмите кнопку «Персональная память».
-  > Нажмите кнопку «Сохранение образцов строчек».
- > Выберите комбинацию образцов строчек, которую нужно перезаписать.
-  > Чтобы перезаписать комбинацию образцов строчек, нажмите кнопку «Подтвердить».

### Удаление комбинации образцов строчек

- > Создайте комбинацию образцов.
-  > Нажмите кнопку «i-диалог».
- > Нажмите кнопку «Обработка целой комбинации».
-  > Нажмите кнопку «Удаление».
-  > Нажмите кнопку «Подтвердить».

### Обработка отдельного образца строчки

- > Создайте комбинацию образцов.
- > Чтобы выбрать отдельный образец, нажмите на нужную позицию (1) в комбинации образцов.

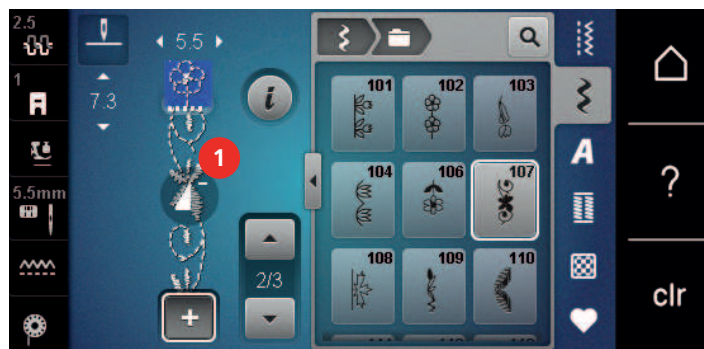

-  > Чтобы обработать отдельный образец строчки, нажмите кнопку «i-диалог».

## Удаление отдельного образца строчки

Предпосылка:

- Комбинация образцов строчек составлена.
- > Нажмите на нужный образец (1) в комбинации образцов строчек.



- > Нажмите кнопку «i-диалог».



- > Нажмите кнопку «Удаление».

## Добавление отдельного образца строчки

Новый образец строчки всегда добавляется **под** выбранным образцом.

- > Создайте комбинацию образцов.
- > Чтобы выбрать отдельный образец, нажмите на нужную позицию (1) в комбинации образцов.



- > Выберите новый образец строчки.

## Зеркальное отображение комбинации образцов строчек

- > Создайте комбинацию образцов.
- > Нажмите кнопку «i-диалог».
- > Нажмите кнопку «Обработка целой комбинации».



- > Чтобы отобразить всю комбинацию образцов строчек слева направо, нажмите кнопку «Зеркальное отображение влево/вправо».
- > Чтобы вернуть изменения к базовым установкам, повторно нажмите кнопку «Зеркальное отображение влево/вправо».

## Закрепление комбинации образцов

- > Создайте комбинацию образцов.
- > Выберите нужную позицию в комбинации образцов, где комбинация должна закрепляться.
- > Нажмите кнопку «i-диалог».

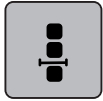

- > Нажмите кнопку «Обработка комбинации при положении курсора».



- > Нажмите кнопку «Закрепление шва».
  - Каждый отдельный образец комбинации образцов может быть закреплен в начале или в конце.

## Установка повтора образца

- > Создайте комбинацию образцов.
- > Нажмите кнопку «i-диалог».
- > Нажмите кнопку «Обработка целой комбинации».



- > Чтобы повторить комбинацию образцов строчек, нажмите кнопку «Повтор образца» 1 раз.
- > Чтобы повторить комбинацию образцов строчек до 9 раз, повторно нажмите кнопку «Повтор образца».
- > Чтобы отключить повтор образца, долго нажимайте кнопку «Повтор образца» или нажмите клавишу «Удаление установок».

## 5.6 Управление образцом строчки

### Сохранение установок образца строчки

- > Выберите образец строчки, алфавит или пуговичную петлю.
- > Нажмите кнопку «i-диалог».
- > Измените стежок, алфавит или петлю.



- > Чтобы сохранить все изменения в долговременной памяти, нажмите кнопку «Сохранение установок образца строчки».



- > Чтобы отменить все изменения, нажмите кнопку «Возврат образца строчки к базовым установкам».

### Сохранение образца строчки в собственной ячейке памяти

В файле «Персональная память» можно сохранять любые, в том числе и индивидуально измененные, образцы.

- > Выберите образец строчки, алфавит или пуговичную петлю.
- > Измените образец строчки.
- > Нажмите кнопку «Персональная память».



- > Нажмите кнопку «Сохранение образцов строчек».

- > Выберите папку, в которой должен быть сохранен образец.
- > Нажмите кнопку «Подтвердить».



### Перезапись образца строчки из собственной ячейки памяти

Предпосылка:

- Образец строчки сохранен в собственной ячейке памяти.
- > Выберите образец строчки, алфавит или пуговичную петлю.
- > Измените образец строчки.
- > Нажмите кнопку «Персональная память».



- > Нажмите кнопку «Сохранение образцов строчек».
- > Выберите папку, в которой был сохранен образец, который нужно перезаписать..
- > Выберите образец, который нужно перезаписать.
- > Нажмите кнопку «Подтвердить».



### Загрузка образца строчки из собственной ячейки памяти

Предпосылка:

- Образец строчки сохранен в собственной ячейке памяти.
- > Нажмите кнопку «Персональная память».



- > Нажмите кнопку «Загрузка образца строчки».
- > Выберите папку, в которой находится образец.
- > Выберите образец строчки.

### Удаление образца строчки из собственной ячейки памяти

Предпосылка:

- Образец строчки сохранен в собственной ячейке памяти.
- > Нажмите кнопку «Персональная память».



- > Нажмите кнопку «Удаление».
- > Выберите папку, в которой находится образец.
- > Выберите образец строчки.
- > Чтобы удалить образец строчки, нажмите кнопку «Подтвердить».



## 5.7 Закрепление начала и конца шва

### Укрепление шва клавишей «Закрепление строчки»

Кнопку «Закрепление строчки» можно программировать разными функциями. (См. стр. 48)



- > Нажмите кнопку «Закрепление строчки» перед началом шитья.
  - Образец/комбинация образцов будут прошиты заданным количеством закрепительных стежков до начала шитья.



- > Нажмите кнопку «Закрепление строчки» во время шитья.
  - Машина сразу останавливается и выполняет запрограммированное количество закрепительных стежков.

## 5.8 Компенсация толщины материала

Если лапка косо стоит на толстом шве, то транспортер не может захватывать материал, и швейный проект будет вышит неаккуратно.

- > 1 – 3 компенсационных пластинки протолкните сзади под лапку вплотную к игле, чтобы выровнять слои ткани.

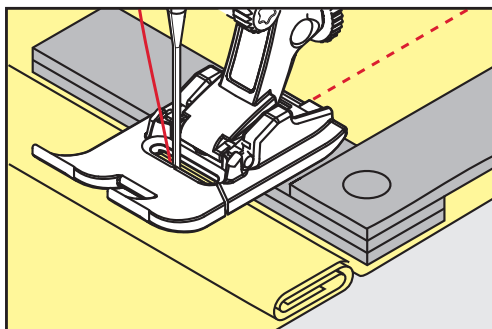

- Лапка лежит горизонтально на швейном проекте.
- > 1 – 3 компенсационных пластинки протолкните спереди под лапку вплотную к игле, чтобы выровнять слои ткани.

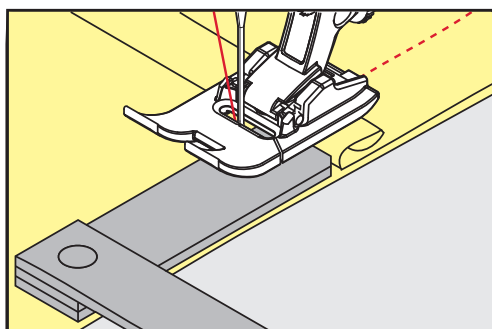

- Лапка лежит горизонтально на швейном проекте.
- > Шейте до тех пор, пока вся лапка не пройдет толстое место шва.
- > Удалите компенсационные пластинки.

## 5.9 Обработка уголков

При шитье уголков ткань подается меньше, так как только одна часть швейного проекта лежит на транспортере. С помощью компенсационной пластинки можно тем не менее равномерно подавать ткань.

- > Если Вы дошли до канта материала, остановите процесс шитья с нижней позицией иглы.
- > Поднимите лапку.
- > Поверните ткань и приведите ее в нужную позицию.
- > 1 – 3 компенсационных пластинки на правой стороне лапки протолкните вплотную к швейному проекту.

> Опустите лапку.

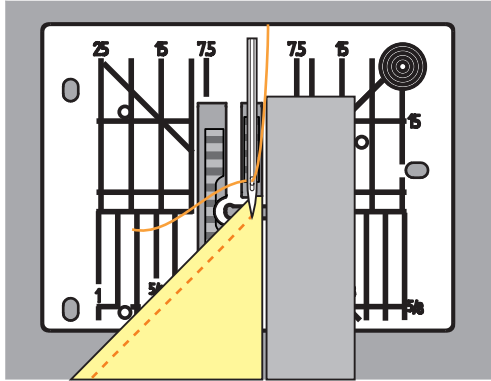

> Шейте дальше до тех пор, пока швейный проект не окажется снова на транспортере.







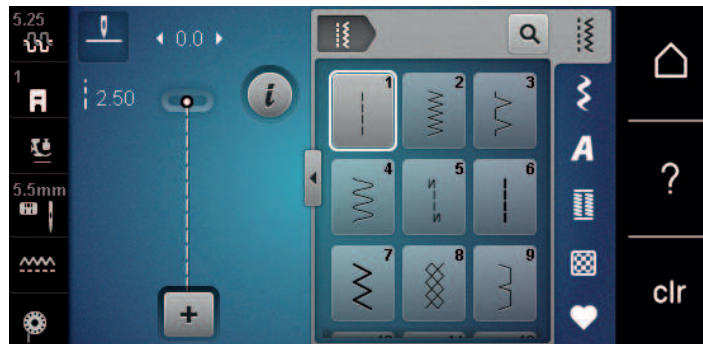















## 6 Рабочие строчки

### 6.1 Обзор рабочих строчек



| Образец строчки | Номер строчки | Название                      | Описание  |
|-----------------|---------------|-------------------------------|---|
| ---             | 1             | Прямая строчка                | Для стачивания, простегивания и сметывания.   |
| ⋈               | 2             | Зигзаг                        | Для обметывания кромок, выполнения эластичных швов, пришивания кружев и резиновой тесьмы.                       |
| ∩               | 3             | Оверлочная строчка            | Для обметывания кантов, сшивания и обметывания эластичных тканей в ходе одной операции.                         |
| ⋈               | 4             | Строчка «серпантин»           | Для штопки и усиления кромок или пришивания кружев и резиновой тесьмы.  |
| И-И             | 5             | Программа закрепления строчки | Для автоматического закрепления начала шва прямым и обратным стежком.   |
| ---             | 6             | Тройная прямая строчка        | Для усиления швов на плотных материалах и для получения декоративных эффектов.                                  |
| ⋈               | 7             | Тройная строчка зигзаг        | Для износостойких швов на прочных материалах, видимых подрубленных краев и для получения декоративных эффектов. |
| ⊗               | 8             | Сотовая строчка               | Для эластичных тканей и подрубленных краев, а также для резиновой нитки.  |

|   |    |                               |  |
|---|----|-------------------------------|--|
|    | 9  | Потайная строчка              | Для потайной подшивки на большинстве видов ткани и для фестончатой подшивки на мягком джерси и тонких тканях.  |
|    | 10 | Двойная оверлочная строчка    | Для стачивания и обметывания эластичных тканей в ходе одной операции.  |
|    | 11 | Сверхэластичная строчка       | Для высокоэластичных открытых швов.  |
|    | 12 | Гофрирующая строчка           | Для гофрирования резиновой ниткой и для плоских соединительных швов на тканях средней плотности.   |
|    | 13 | Растяжимая оверлочная строчка | Для стачивания и обметывания эластичных тканей в ходе одной операции и для плоских соединительных швов.  |
|   | 14 | Строчка «джерси»              | Для видимого подрубленного края и видимого шва на белье и пуловерах, для заплат на трикотаже.  |
|  | 15 | Универсальная строчка         | Для плоских соединительных швов, видимого подрубленного края и декоративных строчек на плотных тканях, таких как фетр и кожа, для пришивания резиновой тесьмы. |
|  | 16 | Прошитый зигзаг               | Для обработки и укрепления кромок, для пришивания резиновой тесьмы и для декоративных строчек.   |
|  | 17 | Строчка «лайкра»              | Для плоских соединительных швов, видимого подрубленного края на лайкровых материалах и для обработки швов на изделиях женской галантереи.                      |
|  | 18 | Эластичная строчка            | Для эластичных швов и подрубленных краев на тканых и трикотажных материалах.   |
|  | 19 | Усиленный оверлочный шов      | Для оверлочных или плоских соединительных швов на средней плотности трикотажных и махровых материалах.   |

|   |    |                             |  |
|---|----|-----------------------------|--|
|    | 20 | Трикотажный оверлочный шов  | Для эластичных швов и подрубленных краев на тканых и трикотажных материалах, для сшивания и обметывания. |
|    | 22 | Простая программа штопки    | Для автоматической штопки на тонких и плотных материалах.  |
|    | 23 | Усиленная программа штопки  | Для автоматической штопки на плотных материалах.   |
|    | 24 | Программа закрепки          | Для усиления прорезей карманов, закрепок пуговичных петель и для пришивания шлевок.                      |
|    | 25 | Программа закрепки          | Для усиления прорезей карманов, пришивания шлевок и укрепления концов шва.                               |
|    | 26 | Крупные «мушки»             | Усиление прорезей карманов, застежек молния и прорезей на средней плотности и плотных материалах.        |
|  | 29 | Узкая потайная строчка      | Для подшивки потайным и фестончатым швом на легких, тонких и мягких материалах.                          |
|  | 30 | Ручная сметочная строчка    | Для работ, при которых желательна очень большая длина стежка.  |
|  | 32 | Одиночный прямой стежок     | Для 1 прямого стежка как стежка перехода в комбинации.   |
|  | 33 | Три одиночных прямых стежка | Для 3 одиночных прямых стежков как стежков перехода в комбинации.  |

## 6.2 Шитье прямой строчкой

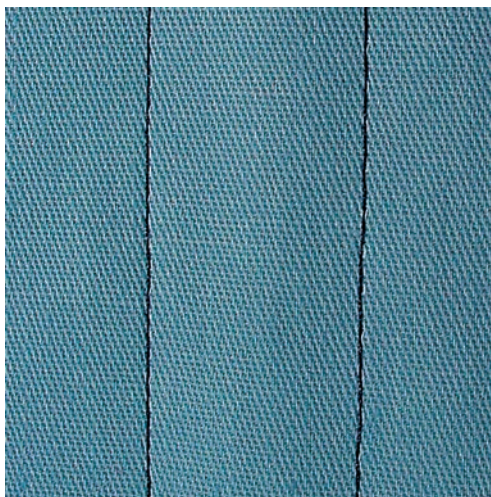



Настройте длину стежка в соответствии со швейным проектом, например, для джинсовой ткани длинные стежки (примерно 3 – 4 мм), для тонких тканей короткие стежки (примерно 2 – 2,5 мм).  
Настройка длины стежка в соответствии с толщиной ниток. Например, при прострачивании многокруточными толстыми нитками длинные стежки (примерно 3 – 5 мм).

Предпосылка:

- Лапка для реверсных стежков #1 вставлена.



- > Нажмите кнопку «Рабочие строчки».
- > Выберите Прямая строчка № 1.

### 6.3 Закрепление автоматической программой закрепления строчки

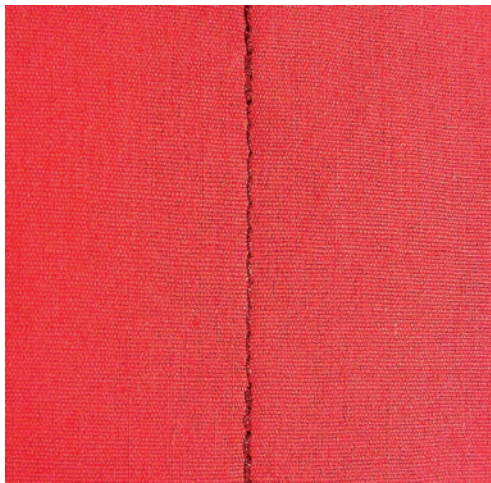

Происходит равномерное закрепление определенным количеством выполненных стежков 6 вперед и 6 назад.

Предпосылка:

- Лапка для реверсных стежков #1 вставлена.



- > Нажмите кнопку «Рабочие строчки».
- > Выберите Программа закрепления строчки № 5.
- > Нажмите на пусковую педаль.
  - Машина автоматически закрепляет строчку.

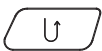

- > Выполните шов нужной длины.
- > Нажмите кнопку «Шитье в обратном направлении».
  - Машина автоматически закрепляет строчку и останавливается в конце программы закрепления строчки.



## 6.4 Вшивание застежек молния

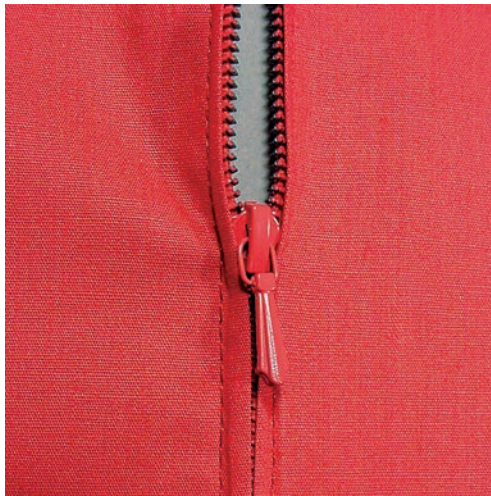

Так как подача ткани в начале шитья может быть трудной, рекомендуется прочно удерживать нитки в начале шитья, или на несколько стежков оттянуть швейный проект слегка назад или сначала прошить в обратном направлении 1 – 2 см.



- > Вставьте Лапка для реверсных стежков #1.
- > Нажмите кнопку «Рабочие строчки».
- > Выберите Прямая строчка № 1.
- > Выполните шов до начала застежки молния.
- > Выполните закрепительные строчки.
- > Зашейте отрезок с застежкой молния длинными стежками.
- > Обработайте припуск на шов.
- > Приутюжьте шов.
- > Откройте застежку молния.
- > Приметайте застежку молния под материалом таким образом, чтобы края материала смыкались над серединой застежки.
- > На несколько сантиметров раскройте застежку.
- > Вставьте Лапка для "молний" #4.
- > Переместите иглу вправо.
- > Используйте коленный рычаг для поднятия лапки и расположения швейного проекта.
- > Начинайте шить с левой верхней стороны.
- > Направляйте лапку таким образом, чтобы игла прокалывала тесьму молнии вдоль звеньев застежки.
- > Перед ползунком молнии остановитесь с нижней позицией иглы.
- > Поднимите лапку.
- > Снова закройте застежку.
- > Продолжайте шить и остановитесь перед концом прорези с нижним положением иглы.
- > Поднимите лапку и поверните швейный проект.
- > Прошейте до другой стороны застежки молния, остановите машину с нижней позицией иглы.
- > Поднимите лапку и поверните швейный проект.

- > Прострочите вторую сторону снизу вверх.

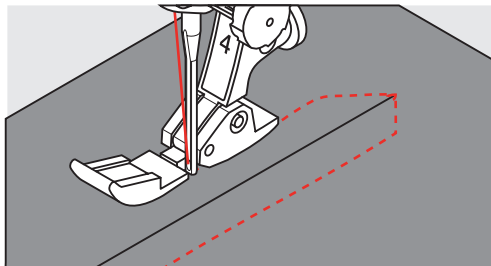

## 6.5 Пришивание застежки молния с обеих сторон

Для тканей с ворсом, как например, бархат, рекомендуется вшивать застежку молния с обеих сторон снизу вверх.



Если ткань плотная или жесткая, рекомендуется использовать иглу толщиной 90 – 100, при этом получаются равномерные стежки.



- > Вставьте Лапка для реверсных стежков #1.
- > Нажмите кнопку «Рабочие строчки».
- > Выберите Прямая строчка № 1.
- > Выполните шов до начала застежки молния.
- > Выполните закрепительные строчки.
- > Зашейте отрезок с застежкой молния длинными стежками.
- > Обработайте припуск на шов.
- > Приутюжьте шов.
- > Откройте застежку молния.
- > Приметайте застежку молния под материалом таким образом, чтобы края материала смыкались над серединой застежки.
- > Вставьте Лапка для "молний" #4.
- > Переместите иглу вправо.
- > Используйте коленный рычаг для поднятия лапки и расположения швейного проекта.
- > Начинайте шить в середине шва в конце застежки.
- > Шейте косо к звеньям застежки.
- > Прострочите первую сторону (1) снизу вверх.
- > Перед ползунком молнии остановитесь с нижней позицией иглы.
- > Поднимите лапку.
- > Раскройте застежку молния до лапки.
- > Опустите лапку и продолжайте шить.
- > Переместите иглу влево.
- > Прострочите вторую сторону (2) точно так снизу вверх.

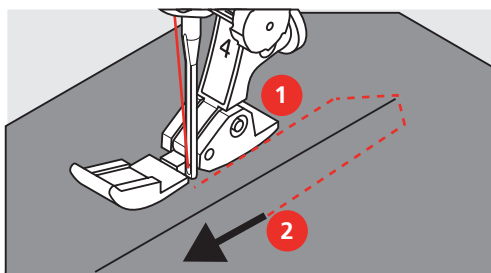



## 6.6 Шитье тройной прямой строчки

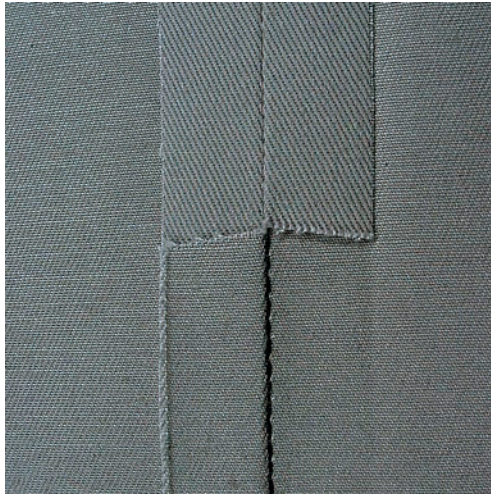

Тройная прямая строчка особенно подходит для износостойких швов и для жестких и плотных тканей, таких как джинсовая ткань и вельвет. При жестких или очень плотных тканях рекомендуется устанавливать Лапка для джинсовой ткани #8. Это облегчает работу с джинсовыми тканями или парусиной. Для декоративного простегивания можно дополнительно увеличить длину стежка.

- > Вставьте Лапка для реверсных стежков #1.
- > Нажмите кнопку «Рабочие строчки».
- > Выберите Тройная прямая строчка № 6.



## 6.7 Шитье тройного зигзага

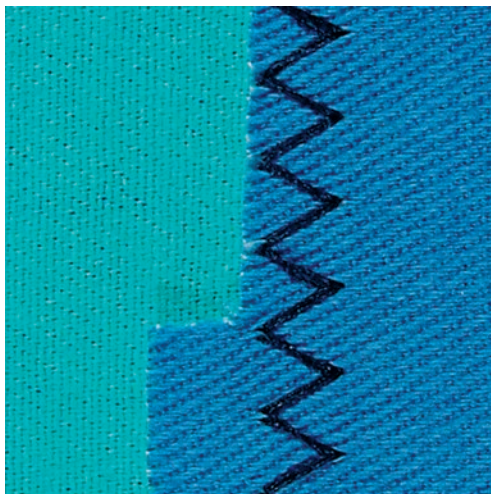

На плотных тканях, в особенности на джинсовой ткани, чехлах для шезлонга, маркизах. Подшивка на тканях, подвергающихся частой стирке. Сначала обметывайте подогнутые края.

- > Вставьте Лапка для реверсных стежков #1.
- > Нажмите кнопку «Рабочие строчки».
- > Выберите Тройная строчка зигзаг № 7.



## 6.8 Свободная штопка

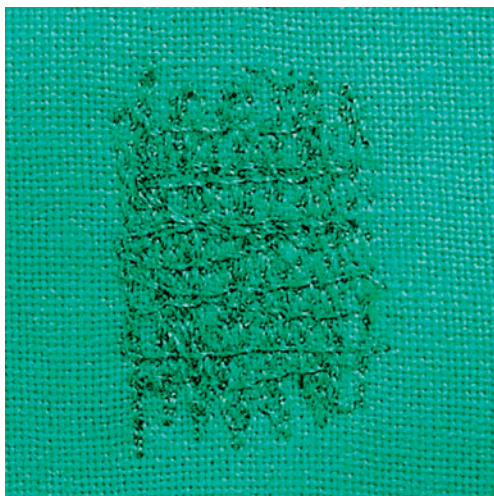

Для штопки дыр или протертых мест на любой ткани.

Если нитки выступают наружу, стежки выглядят некрасиво, в этом случае передвигайте ткань помедленнее. Если на изнанке ткани образуются узелки, передвигайте ткань быстрее. При обрыве нитки ткань обязательно надо передвигать равномернее.



- > Вставьте Лапка для штопки #9.
- > Нажмите кнопку «Рабочие строчки».
- > Выберите Прямая строчка № 1.
- > Опустите транспортер.
- > Закрепите приставной столик.
- > Закрепите ткань в штопальных пальцах (специальная принадлежность).
  - Место починки остается равномерно растянутым и не будет стягиваться.
- > Направляйте материал вручную слева направо, без жесткого прижима.
- > Чтобы предотвратить образование разрывов и обрыв нитки, закругляйте строчку.
- > Работайте со стежками неравномерной длины, чтобы нитка лучше скрывалась в ткани.

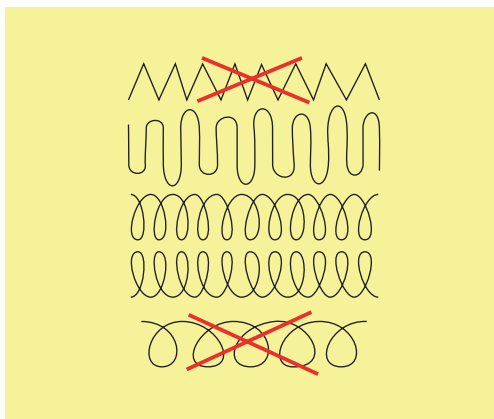

- > Прошейте первые соединительные нити не слишком плотно, перекрывая поврежденное место.



## 6.9 Автоматическая штопка

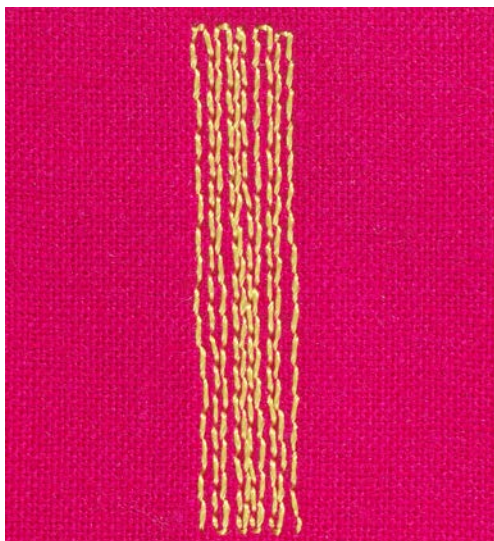

Простая программа штопки № 22 прежде всего подходит для быстрой штопки протертых мест или разрывов. Рекомендуется подклеивать под протертые места или разрывы легкую ткань или тонкую самоклеющуюся ткань. Простая программа штопки № 22 заменяет нити основы на всех материалах. Если поверхность штопки перекашивается, можно выровнять ее функцией баланса.

> Вставьте Лапка для реверсных стежков #1 или Лапка с салазками для петель #3А (специальная принадлежность).



> Нажмите кнопку «Рабочие строчки».

> Выберите Простая программа штопки № 22.

> Закрепляйте тонкие ткани в штопальных пяльцах (специальная принадлежность).

– Место починки остается равномерно растянутым и не будет стягиваться.

> Начинайте шить от верхней левой части.

> Прострочите первую строчку нужной длины.

> Остановите машину.

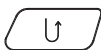

> Нажмите кнопку «Шитье в обратном направлении».

– Длина запрограммирована.

> Завершите программу штопки.

– Машина автоматически останавливается.

## 6.10 Усиленная автоматическая штопка

**ВНИМАНИЕ!** Эта программа работает только с лапкой с салазками для петель #3А, которую на некоторых рынках можно приобрести только как специальную принадлежность у дилера BERNINA.

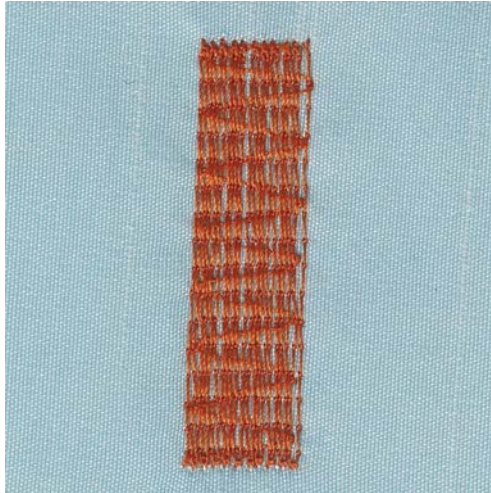

Усиленная программа штопки № 23 прежде всего подходит для быстрой штопки протертых мест или разрывов. Усиленная программа штопки № 23 заменяет нити основы на всех материалах.



Если штопка не перекрыла всю поврежденную поверхность, рекомендуется переместить материал и заново включить программу штопки. Длина запрограммирована и ее можно повторять любое количество раз.



- > Вставьте Лапка с салазками для петель #3А.
- > Нажмите кнопку «Рабочие строчки».
- > Выберите Усиленная программа штопки № 23.
- > Закрепляйте тонкие ткани в штопальных пяльцах (специальная принадлежность).
  - Место починки остается равномерно растянутым и не будет стягиваться.
- > Начинайте шить от верхней левой части.
- > Прострочите первую строчку нужной длины.
- > Остановите машину.
- > Нажмите кнопку «Шитье в обратном направлении».
  - Длина штопки запрограммирована.
- > Завершите программу штопки.
  - Машина автоматически останавливается.

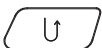

## 6.11 Обработка края



Строчка Зигзаг № 2 подходит для всех материалов. Но ее можно использовать и при эластичных швах, а также для декоративных работ. Для тонких материалов нужно использовать штопальные нитки. При гладьевом валике рекомендуется устанавливать плотный, короткий зигзаг с длиной стежка 0,3 – 0,7 мм. Гладьевой валик можно использовать для аппликаций и для вышивания.

Предпосылка:

- Край ткани лежит плоско и не заворачивается.
- > Вставьте Лапка для реверсных стежков #1.
- > Нажмите кнопку «Рабочие строчки».
- > Выберите Зигзаг № 2 или Гладьевой валик № 1315.
- > Выберите не очень большую ширину строчки и не очень длинный стежок.
- > Чтобы игла с одной стороны прокалывала ткань, а с другой стороны выходила за край, направьте край ткани по середине подошвы лапки.



## 6.12 Шитье двойным оверлочным швом



Двойной оверлочный шов подходит для рыхлых трикотажных материалов и в качестве поперечного шва на вязаных изделиях. При шитье трикотажных материалов нужно применять новую иглу «джерси», чтобы не повредить тонкие ячейки материала. При шитье эластичных тканей можно использовать иглу для эластичных материалов.

- > Вставьте Лапка для реверсных стежков #1 или Оверлочная лапка #2.



- > Нажмите кнопку «Рабочие строчки».
- > Выберите Двойная оверлочная строчка № 10.

### 6.13 Отстрачивание узких кромок



- > Вставьте Лапка потайного стежка #5 или Лапка для отделки узких кромок #10.
- > Нажмите кнопку «Рабочие строчки».
- > Выберите Прямая строчка № 1.
- > Расположите край материала слева от направляющей детали лапки потайного стежка.
- > Выберите левую позицию иглы на желаемом расстоянии от края.

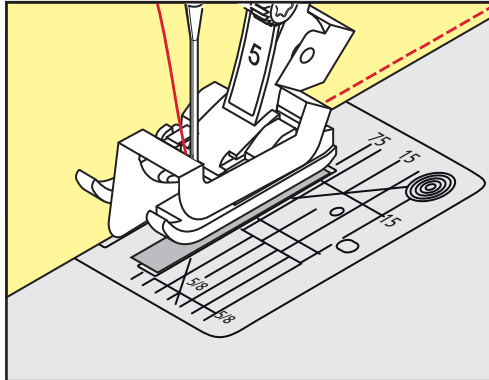

### 6.14 Отстрачивание кромок на расстоянии от края



- > Вставьте Лапка для реверсных стежков #1.
- > Нажмите кнопку «Рабочие строчки».
- > Выберите Прямая строчка № 1.
- > Ведите канты вдоль лапки или вдоль маркировок при 1 – 2,5 см.
- > Выберите позицию иглы на желаемом расстоянии от края.

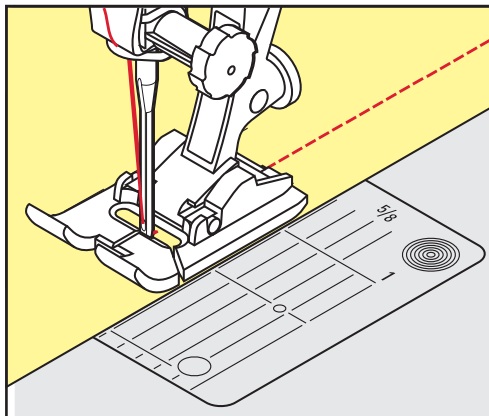

### 6.15 Отстрачивание кромок с кромконаправителем (специальная принадлежность)

Для отстрачивания материала параллельными широкими строчками рекомендуется вести кромконаправитель вдоль ранее проложенной строчки.



- > Вставьте Лапка для реверсных стежков #1.
- > Нажмите кнопку «Рабочие строчки».
- > Выберите Прямая строчка № 1.
- > Ослабьте винт сзади лапки.

- > Вставьте кромкоправитель в отверстие лапки.
- > Определите нужную ширину.
- > Затяните винт.
- > Ведите край материала вдоль кромкоправителя.

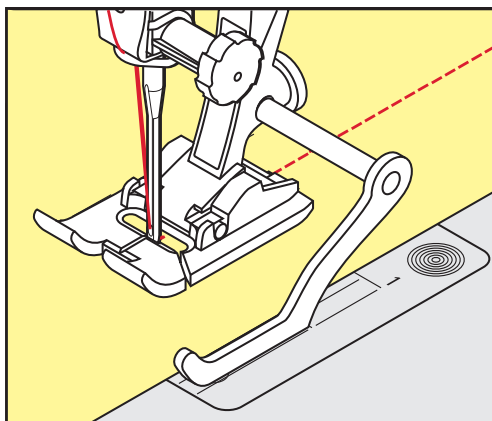

### 6.16 Шитье подогнутого края

При использовании Лапка потайного стежка #5 рекомендуется устанавливать крайнюю левую или крайнюю правую позицию иглы. При Лапка для реверсных стежков #1 и Лапка для отделки узких кромок #10 возможны все позиции иглы.

- > Вставьте Лапка потайного стежка #5 или Лапка для реверсных стежков #1 или Лапка для отделки узких кромок #10.
- > Нажмите кнопку «Рабочие строчки».
- > Выберите Прямая строчка № 1.
- > Расположите внутренний верхний край подгиба справа от направляющей детали лапки потайного стежка.
- > Выберите крайнюю правую позицию иглы так, чтобы шить на верхнем краю подгибки.

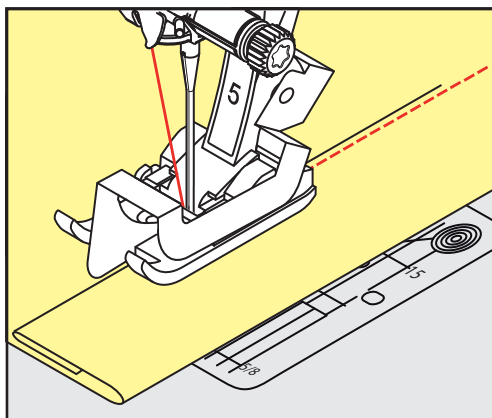



## 6.17 Выполнение потайного шва

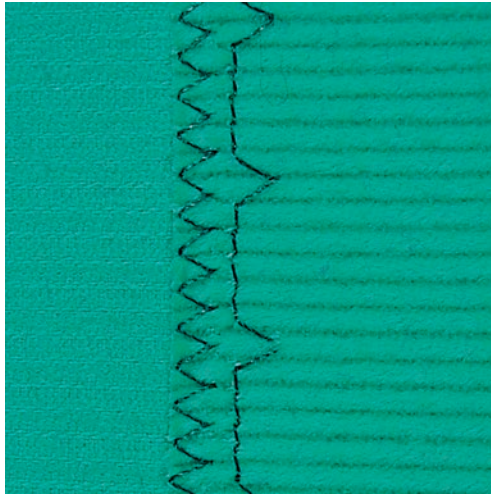

Для незаметной подшивки средней плотности и плотных материалов из хлопка, шерсти и смешанных волокон.

Предпосылка:

- Кромки ткани обработаны краевой строчкой.
- > Вставьте Лапка потайного стежка #5.
- > Нажмите кнопку «Рабочие строчки».
- > Выберите Потайная строчка № 9.
- > Ткань должна быть уложена так, чтобы обработанный край находился с правой стороны.
- > Вложите ткань под лапку таким образом, чтобы край сгиба соприкасался с направляющей кромкой лапки.
- > Чтобы игла втыкалась в край сгиба на одну и ту же глубину, равномерно ведите край сгиба вдоль направляющей лапки.
  - Убедитесь в том, что игла лишь касается края сгиба.
- > После выполнения примерно 10 см (примерно 3.93 дюйма) потайного шва проверьте еще раз работу с обеих сторон и при необходимости скорректируйте ширину строчки.

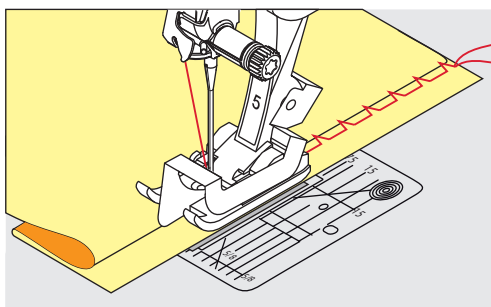

## 6.18 Выполнение декоративной подшивки

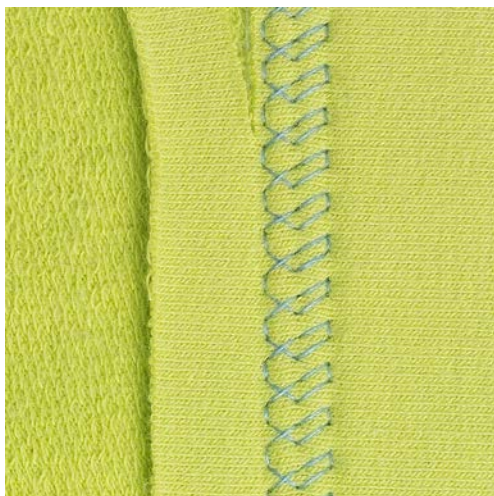

Декоративная подшивка подходит прежде всего для эластичных подшивок на трикотажных изделиях из хлопка, шерсти, синтетики и смешанных волокон.



- > Вставьте Лапка для реверсных стежков #1.
- > Нажмите кнопку «Рабочие строчки».
- > Выберите Строчка «джерси» № 14.
- > Приутюжьте и при необходимости приметайте подгибку.
- > При необходимости уменьшите прижим лапки.
- > Прошейте подгибку с нужной глубиной на передней стороне.
- > Обрежьте остальную ткань на обратной стороне.

## 6.19 Выполнение плоского соединительного шва

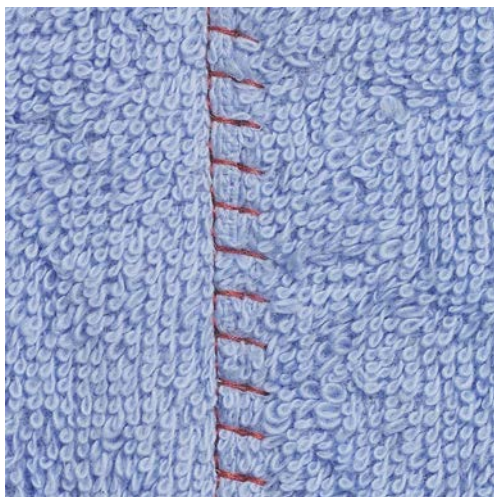

Плоский соединительный шов прежде всего подходит для пушистых или плотных тканей, таких как махровая ткань, войлок или кожа.



- > Вставьте Лапка для реверсных стежков #1.
- > Нажмите кнопку «Рабочие строчки».
- > Выберите Растяжимая оверлочная строчка № 13.
- > Уложите края ткани друг на друга.
- > Шейте вдоль канта материала.
- > Чтобы получился очень плоский непрерывный шов, убедитесь в том, что правый укол иглы выходит за край верхнего слоя и попадает в нижний слой.



## 7 Декоративные строчки

### 7.1 Обзор декоративных строчек

В зависимости от типа ткани эффектнее всего смотрятся более простые или более сложные декоративные строчки.

- Декоративные строчки, запрограммированные простыми прямыми стежками, особенно хорошо смотрятся на легких тканях, например, декоративная строчка № 101.
- Декоративные строчки, запрограммированные тройными прямыми стежками или несколькими гладьевыми строчками, очень подходят для тканей средней плотности, например, декоративная строчка № 107.
- Декоративные строчки, запрограммированные гладьевыми строчками, особенно хорошо смотрятся на плотных тканях, например, декоративная строчка № 401.

Для получения совершенного рисунка строчки используйте в качестве верхней и нижней ниток нитки одного цвета и стабилизатор. При ворсистых или длиноволокнистых материалах рекомендуется укладывать на лицевую сторону ткани дополнительную водорастворимую прокладку, которую можно будет легко удалить после шитья.

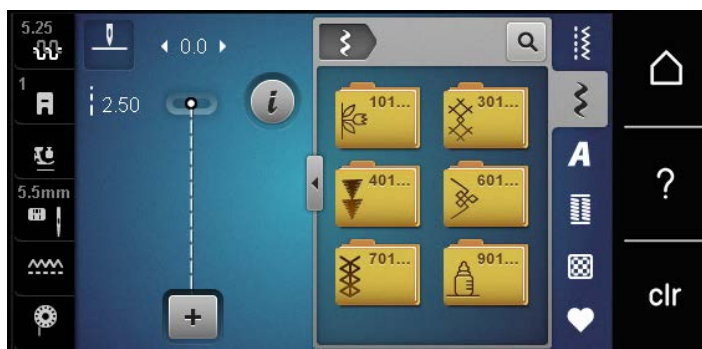

| Декоративная строчка | Категория     | Название              |
|----------------------|---------------|-----------------------|
|                      | Категория 100 | Натуральные стежки    |
|                      | Категория 300 | Крестообразные стежки |
|                      | Категория 400 | Гладьевые строчки     |
|                      | Категория 600 | Геометрические стежки |
|                      | Категория 700 | Вышивка белой гладью  |
|                      | Категория 900 | Молодежные строчки    |

## 7.2 Шитье с декоративными нитками на шпулке

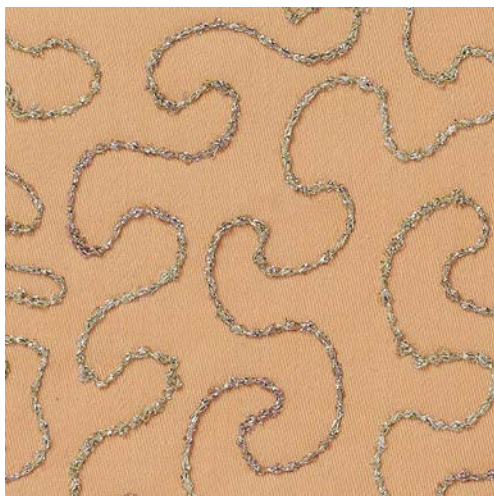

Шпулку можно заполнить любыми нитками. Свободное вышивание со структурой. Этот метод похож на шитье свободными руками, но он осуществляется на **изнаночной** стороне материала.

Поверхность шитья должна быть усилена стабилизатором. Образец можно начертить на изнаночной стороне материала. Образец можно начертить и на лицевой стороне материала. Линии можно прошить свободной прямой строчкой полиэфирными, хлопчатобумажными или вискозными нитками. Ряды строчек видны на изнанке ткани и служат вспомогательными линиями при шитье нижними нитками.

Шитье нижними нитками можно выполнять с функцией BSR. Рекомендуется равномерно перемещать работу под иглой с одинаковой скоростью, следуя линиям образца. После шитья стабилизатор необходимо удалить.

Сначала выполните пробное шитье и проверьте, как выглядит результат на лицевой стороне.

Не все декоративные строчки годятся для этой техники. Хорошие результаты достигаются прежде всего при простых декоративных строчках. Избегайте компактных видов строчек и гладьевого валика пуговичных петель.

### ВНИМАНИЕ

Используется неподходящий шпульный колпачок

Повреждение шпульного колпачка.

> Используйте шпульный колпачок Bobbinwork (специальная принадлежность).



> Вставьте Открытая вышивальная лапка #20.

> Нажмите кнопку «Декоративные строчки».

> Выберите подходящую декоративную строчку.





> Чтобы регулировать длину стежка и ширину строчки для получения красивой вязки стежков даже при шитье толстыми нитками, вращайте «Многофункциональная клавиша вверх» и «Многофункциональная клавиша вниз».



> Чтобы настроить натяжение верхней нитки, нажмите кнопку «Натяжение верхней нитки».



## Обзор лапок для защипов

| Лапка для защипов   | Номер                               | Описание  |
|---|-------------------------------------|---|
|    | # 30 (специальная принадлежность)   | 3 желобка<br>Для плотных материалов.<br>С 4 мм двухстержневой иглой                                   |
|    | # 31 (специальная принадлежность)   | 5 желобков<br>Для средней плотности и плотных тканей.<br>С 3 мм двухстержневой иглой                  |
|   | # 32 (специальная принадлежность)   | 7 желобков<br>Для легких и средней плотности материалов.<br>С 2 мм двухстержневой иглой               |
|  | # 33 (специальная принадлежность)   | 9 желобков<br>Для очень легких тканей (без вкладной нити).<br>С 1 или 1,6 мм двухстержневой иглой     |
|  | # 46 C (специальная принадлежность) | 5 желобков<br>С 1.6 – 2.5 мм двухстержневой иглой<br>Для очень легких и средней плотности материалов. |

### Заправка вкладной нити

Зашипы выглядят ярче и рельефнее, если шить их с вкладной нитью. Вкладная нить должна хорошо укладываться в желобок соответствующей лапки. Вкладная нить должна быть цветопрочной и не должна сокращаться.

- > Выключите машину и отсоедините ее от сети.
- > Удалите иглу.
- > Снимите лапку.
- > Снимите игольную пластину.
- > Откройте крышку петлителей.
- > Проведите вкладную нить через отверстие петлителя и снизу через отверстие в игольной пластине.
- > Снова вставьте игольную пластину.

- > Закройте крышку петлителей.
- > Следите за тем, чтобы вкладная нить проходила через маленькое отверстие для нитки в крышке петлителей.

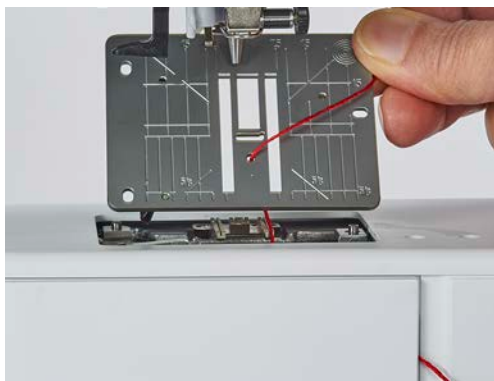

- > Насадите катушку на коленный рычаг.



- > Убедитесь, что вкладная нить хорошо скользит.
- > Если нитка плохо скользит у крышки петлителей, оставьте его открытым во время шитья.
  - Вкладная нить во время шитья находится на изнаночной стороне и удерживается/прошивается нижней ниткой.

### Шитье зацепов

- > Вставьте соответствующую двухстержневую иглу.
- > Заправьте двухстержневую иглу.
- > Вытяните вверх нижнюю нитку.
- > Сшейте первый зацеп.
- > Проведите первый зацеп под одним из желобков лапки для зацепов в зависимости от выбранного расстояния.
- > Все остальные зацепы шейте параллельно.

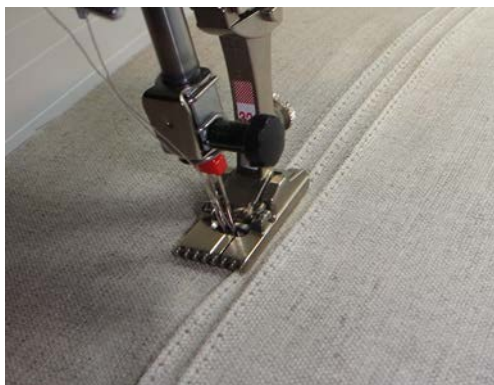



## 8 Алфавиты

### 8.1 Обзор алфавитов

Блочный, контурный, рукописный шрифт, а также кириллицу можно шить и строчными буквами.

Для получения совершенного стежка рекомендуется использовать в качестве верхней и нижней ниток нитки одного цвета. Работу можно укрепить на изнаночной стороне ткани прокладкой-стабилизатором. На лицевой стороне ворсистой или длиноволокнистой ткани, например, махровой ткани, можно дополнительно использовать водорастворимый стабилизатор.

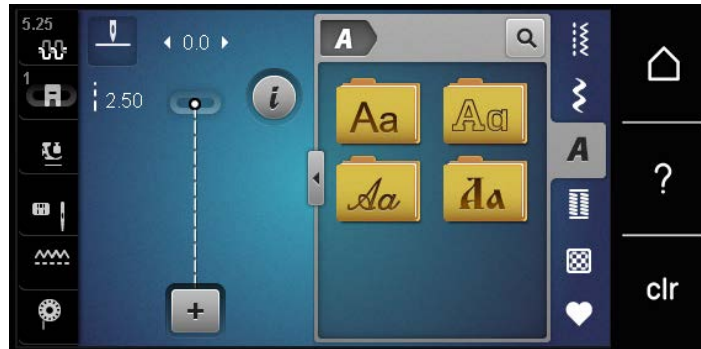

| Образец строчки | Название                  |
|-----------------|---------------------------|
| ABCabc          | Блочный шрифт             |
| ABCabc          | Контурный шрифт           |
| <i>ABCabc</i>   | Рукописный шрифт (курсив) |
| АБВабв          | Кириллица                 |

### 8.2 Создание надписи



Рекомендуется выполнять пробное шитье с выбранными нитками, оригинальной тканью и оригинальной прокладкой. Надо также следить за тем, чтобы ткань подавалась равномерно и легко, не застревая. Во время шитья нельзя тянуть, подталкивать или удерживать ткань.



- > Нажмите кнопку «Алфавиты».
- > Выберите шрифт.



- > Чтобы создать комбинацию, нажмите кнопку «Режим комбинирования образцов/режим отдельных образцов».

- > Чтобы открыть расширенный режим ввода, нажмите кнопку «Увеличение/уменьшение окна» (1).

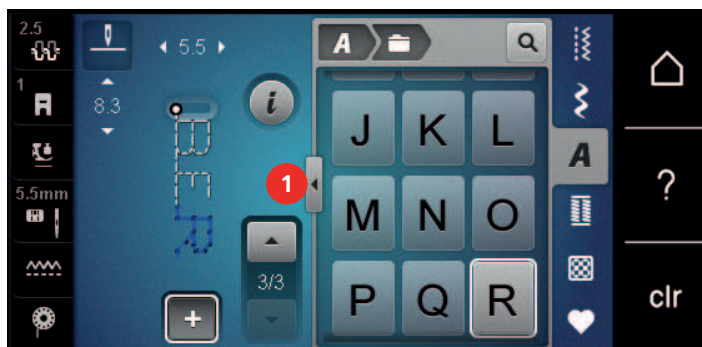

- > Выберите буквы.



- > Чтобы использовать заглавные буквы, нажмите кнопку «Заглавные буквы» (стандартная установка).

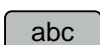

- > Чтобы использовать строчные буквы, нажмите кнопку «Строчные буквы».

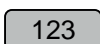

- > Чтобы использовать числа и математические символы, нажмите кнопку «Цифры и математические символы».

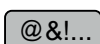

- > Чтобы использовать специальные символы, нажмите кнопку «Служебные символы».

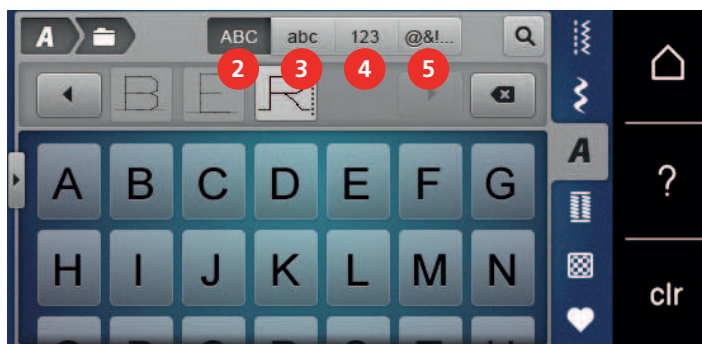

- > Чтобы удалить отдельные части слова введенного текста, нажмите кнопку «Удаление».

- > Чтобы закрыть расширенный режим ввода, повторно нажмите кнопку «Увеличение/уменьшение окна».



## 9 Петли

### 9.1 Обзор Петли

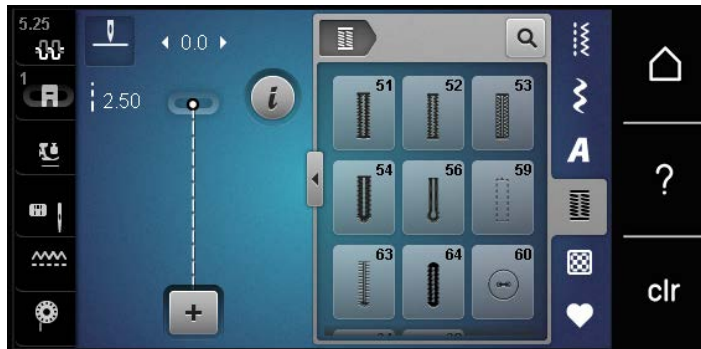
Чтобы для каждой пуговицы, для каждой цели и для каждой детали одежды можно было создать подходящую петлю, BERNINA 475 QE оснащена обширной коллекцией петель. Подходящую пуговицу можно пришить на машине. Также можно шить глазки.



| Образец строчки | Номер строчки | Название                             | Описание  |
|-----------------|---------------|--------------------------------------|---|
|                 | 51            | Бельевая петля                       | Для легких и средней плотности тканей, например, для блузок, платьев и постельного белья.                               |
|                 | 52            | Узкая бельевая петля                 | Для легких и средней плотности тканей, например, для блузок, платьев, одежды для детей и младенцев и рукоделия.         |
|                 | 53            | Эластичная петля                     | Для всех эластичных материалов.   |
|                 | 54            | Круглая петля с нормальной закрепкой | Для средней плотности и плотных тканей, например, для платьев, курток, пальто и непромокаемой одежды.                   |
|                 | 56            | Петля с глазком                      | Для плотных неэластичных материалов, например, для курток, пальто и одежды для досуга.                                  |
|                 | 59            | Петля прямой строчкой                | Для выстеживания и укрепления петель и в качестве выпушки, специально для петель на натуральной или искусственной коже. |
|                 | 60            | Программа пришивания пуговиц         | Для пришивания пуговиц с 2 и 4 отверстиями.   |
|                 | 61            | Глазки, выполняемые мелким зигзагом  | Как отверстие для шнурков или тонких тесемок и для декоративных работ.  |

|   |    |                                     |  |
|---|----|-------------------------------------|--|
|  | 62 | Глазки, выполняемые прямым стежком  | Как отверстие для шнурков или тонких тесемок и для декоративных работ.                               |
|  | 63 | Петля с имитацией ручной работы     | Для получения эффекта ручной строчки на одежде и рукоделии на легких и средней плотности материалах. |
|  | 64 | Петля с двумя закругленными концами | Для средней плотности и плотных тканей из различных материалов.                                      |

## 9.2 Использование компенсационных пластинок

Если нужно выполнить петлю поперек к канту работы, рекомендуется использовать компенсационную пластинку (специальная принадлежность).

- > Уложите компенсационную пластинку сзади между швейным проектом и подошвой лапки до утолщенного места швейного проекта.

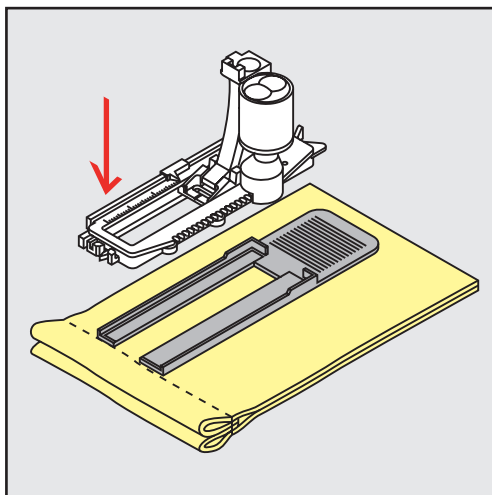

- > Опустите лапку.

## 9.3 Использование вспомогательного устройства для выметывания петель

Для шитья петель на сложных тканях рекомендуется использовать вспомогательное устройство для выметывания петель (специальная принадлежность). Его можно применять вместе с Лапка с салазками для петель #3А.



- > Для петель с глазком и с закруглением наметьте мелком или водорастворимым карандашом длину бока петли. Для всех остальных петель намечайте только начальные точки. Длина глазка будет добавляться.

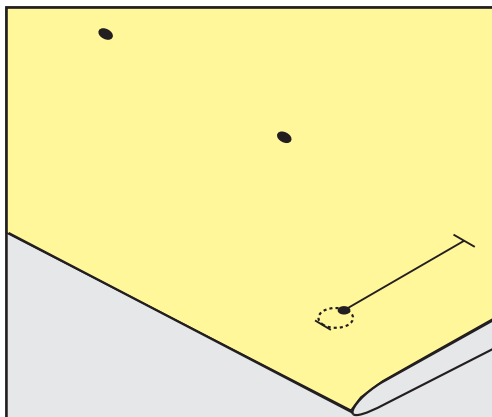

## 9.5 Вкладная нить

### Использование вкладной нити с лапкой для выполнения петель #3

Предпосылка:

- Лапка для выполнения петель #3 вставлена и поднята.
- > Воткните иглу в начальную точку петли.
- > Заведите вкладную нить спереди над средним ребром лапки для петель.

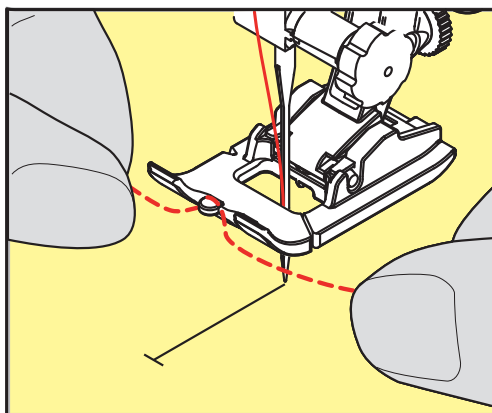

- > Оба конца вкладной нити затяните назад под лапку для петель и уложите их в желобки подошвы лапки.

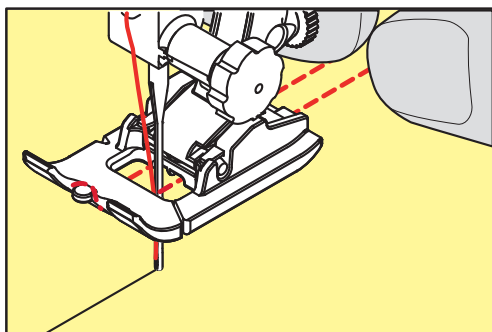

- > Опустите лапку для петель.
- > Шейте петлю обычным образом.
- > Затяните петлю вкладной нити, чтобы она была скрыта закрепкой.

- > Выведите концы вкладной нити на изнанку материала с помощью иголки для ручного шитья и завяжите их узлом или закрепите стежками.

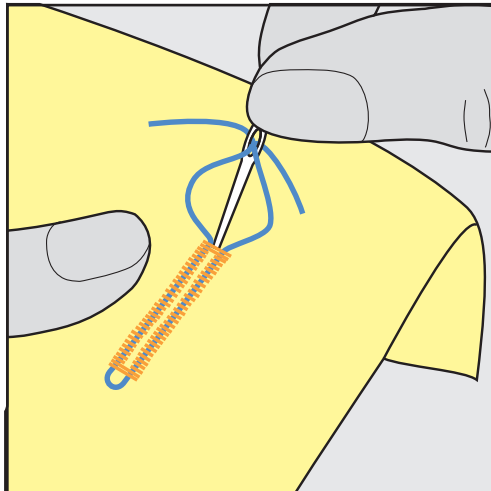

### Использование вкладной нити с лапкой с салазками для петель #3А

Вкладная нить укрепляет и улучшает внешний вид петли и подходит прежде всего для Бельевая петля № 51. Идеальной вкладной нитью является мерсеризованная пряжа № 8, прочная швейная нитка для ручного шитья и тонкая нить для вязания крючком. Рекомендуется не удерживать сильно вкладную нить при шитье.

Предпосылка:

- Лапка с салазками для петель #3А вставлена и поднята.
- > Воткните иглу в начальную точку петли.
- > Заведите вкладную нить справа под лапку с салазками для петель.
- > Уложите вкладную нить сзади на лапку с салазками для петель над носком.

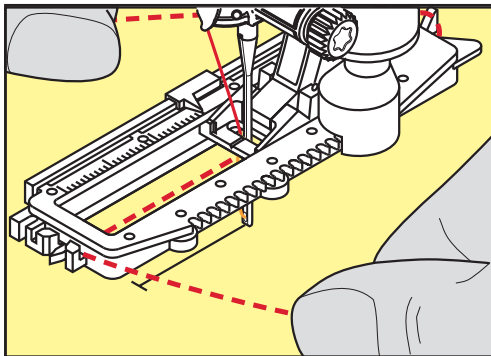

- > Затяните вкладную нить слева наперед под лапку с салазками для петель.

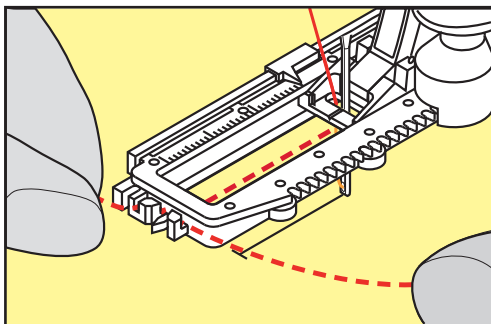

- > Затяните концы вкладной нити в фиксирующую прорезь.
- > Опустите лапку с салазками для петель.
- > Шейте петлю обычным образом.
- > Затяните петлю вкладной нити, чтобы она была скрыта закрепкой.
- > Выведите концы вкладной нити на изнанку материала (с помощью иглки для ручного шитья) и завяжите их узлом или закрепите стежками.

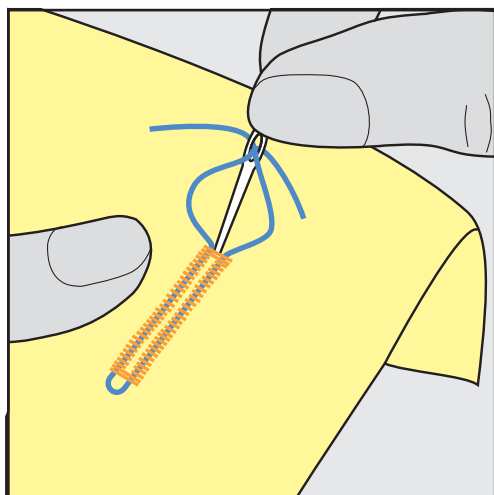

## 9.6 Выполнение пробного шитья

Пробную петлю всегда нужно выполнять на куске оригинального материала: рекомендуется использовать такую же прокладку и выбирать такую же петлю. Выполняйте пробное шитье в соответствующем направлении. Благодаря выполнению пробного шитья можно так долго корректировать установки, пока Вы не окажетесь довольны результатом.

Рекомендуется предварительно обстрочивать петли Петля прямой строчкой № 59 на всех мягких, рыхлых материалах и для петель, которые будут подвергаться сильной нагрузке. Предварительное обстрочивание служит и для укрепления петель на коже, виниле или войлоке.

Изменения баланса при выполнении в ручном режиме бельевой петли, а также при выполнении петель с измерением длины с глазком и с закруглением, действуют одинаково на оба бока петли. При выполнении в ручном режиме петель с глазком и с закруглением изменения действуют симметрично на обе стороны.

Если используется функция счетчика стежков и предприняты изменения в балансе, то изменения действуют неодинаково на бока петли.



- > Нажмите кнопку «Петли».
- > Выберите петлю.
- > Выберите и вставьте нужную лапку.
- > Уложите ткань под лапку и опустите лапку.
- > Осторожно задействуйте пусковую педаль и начинайте шить. При этом свободно ведите ткань.
- > Во время шитья проверяйте и при необходимости регулируйте баланс.
- > Выполните пробное шитье и произведите дальнейшие настройки.

## 9.7 Определение длины петли лапкой для петель #3

Лапкой Лапка для выполнения петель #3 нужно определять длину петли с применением функции счетчика стежков. Функция счетчика стежков подходит для всех видов петель. Левый бок петли прошивается вперед, правый бок петли - назад. Если были произведены изменения в балансе, необходимо заново сохранить в памяти функцию счетчика стежков для каждой петли.







- > Нажмите кнопку «Петли».
- > Выберите Бельевая петля № 51.



- > Нажмите кнопку «i-диалог».



- > Нажмите кнопку «Определение длины вручную».
- Этап 1 на дисплее для начала петли активен.
- > Сшейте петлю нужной длины.
- В начале шитья активна кнопка 2.



- > При нужной длине петли или при маркировке длины остановите машину.
- > Чтобы появился этап 3, нажмите кнопку «Прокрутка вниз».
- Машина шьет прямые стежки в обратном направлении.
- > Остановите машину на высоте первого стежка у начала петли.
- > Чтобы появился этап 4, нажмите кнопку «Прокрутка вниз».
- Машина шьет верхнюю закрепку и автоматически останавливается.
- > Чтобы появился этап 5, нажмите кнопку «Прокрутка вниз».
- Машина шьет вторую сторону петли.
- > Остановите машину на высоте последнего стежка первой стороны петли.
- > Чтобы появился этап 6, нажмите кнопку «Прокрутка вниз».
- Машина шьет нижнюю закрепку и автоматически останавливается.
- > Чтобы появился этап 7, нажмите кнопку «Прокрутка вниз».
- Машина закрепляет строчку и автоматически останавливается.

## 9.10 Шитье петель в ручном режиме в 5 этапов с помощью лапки для выполнения пуговичных петель #3

Длина петли определяется при шитье вручную. Закрепки, закругления и закрепочные стежки запрограммированы заранее. Отдельные этапы можно выбирать прокруткой стрелок или нажатием кнопки «Шитье в обратном направлении».

Предпосылка:

- Лапка для выполнения петель #3 вставлена.



- > Нажмите кнопку «Петли».
- > Выберите Круглая петля с нормальной закрепкой № 54.



- > Нажмите кнопку «i-диалог».



- > Нажмите кнопку «Определение длины вручную».
  - Этап 1 на дисплее для начала петли активен.
- > Сшейте петлю нужной длины.
  - Этап 2 активен.



- > При нужной длине петли или при маркировке длины остановите машину.
- > Чтобы появился этап 3, нажмите кнопку «Прокрутка вниз».
- > Машина выполняет закругление или глазок и автоматически останавливается.
- > Чтобы появился этап 4, нажмите кнопку «Прокрутка вниз».
  - Машина шьет вторую сторону петли в обратном направлении.
- > Остановите машину на высоте первого стежка у начала петли.
- > Чтобы появился этап 5, нажмите кнопку «Прокрутка вниз».
  - Машина шьет верхнюю закрепку и автоматически выполняет закрепочные стежки.

### 9.11 Автоматическое выполнение петли лапкой с салазками для петель #3А

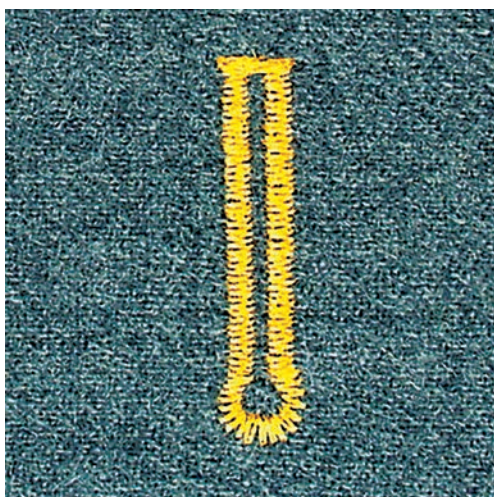
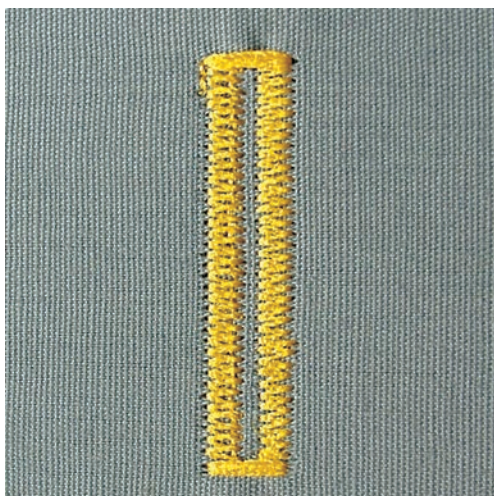

При использовании Лапка с салазками для петель #3А длина петли измеряется автоматически через линзу на лапке. Петля точно копируется, а машина автоматически переключается при максимальной длине. Лапка с салазками для петель #3А подходит для петель от 4 мм до 31 мм, в зависимости от типа петли. Лапка с салазками для петель #3А должна соприкасаться с плоским материалом, чтобы можно было точно измерить длину. Запрограммированные петли имеют одинаковую длину и одинаково красивый внешний вид.

Предпосылка:

- Лапка с салазками для петель #3А вставлена.



- > Нажмите кнопку «Петли».
- > Выберите петли № 51 – 54, № 56, 59, 63 или 64.
- > Сшейте петлю нужной длины.

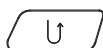

- > Чтобы запрограммировать длину, нажмите кнопку «Шитье в обратном направлении».



- > Нажмите кнопку «Пуск/Остановка» или задействуйте пусковую педаль.
  - Машина автоматически выполнит петлю. Все последующие петли будут теперь выполняться автоматически с той же длиной.

### 9.12 Прорезание петли ножом-вспарывателем

- > Чтобы при обработке коротких петель не прорезать по ошибке закрепки, вколите в оба конца петли булавки.
- > Прорезайте петлю с обоих концов к середине.

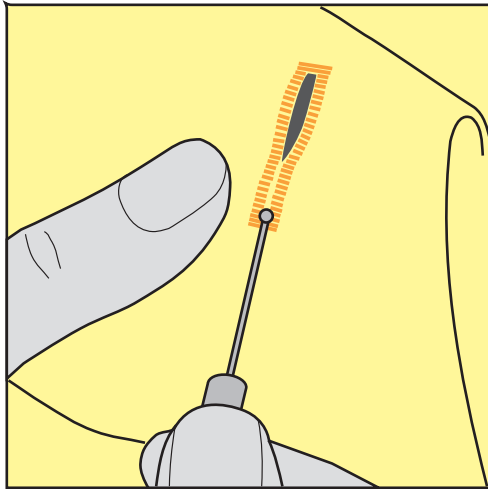

### 9.13 Прорезание петли просекателем для петель (специальная принадлежность)

- > Уложите петлю на подходящий деревянный брусок.

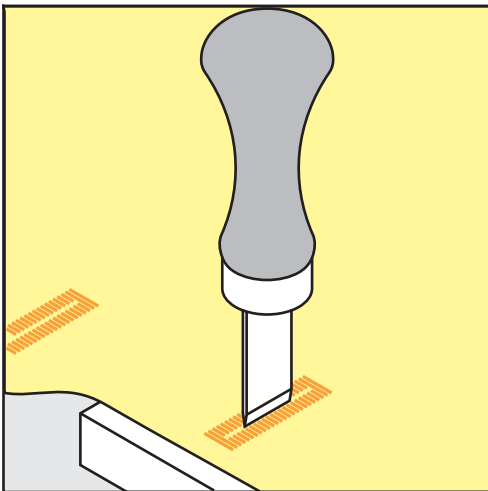

- > Установите просекатель для петель в середине петли.
- > Вдавите просекатель для петель рукой.

### 9.14 Пришивание пуговиц

С программой пришивания пуговиц можно пришивать пуговицы с 2 или 4 отверстиями, кнопочные застежки или защелки.

Рекомендуемая программа шитья: Программа пришивания пуговиц № 60

Рекомендуемая лапка: Лапка для пришивания пуговиц #18

Альтернативные лапки:

- Лапка для реверсных стежков #1/1С
- Лапка для штопки #9
- Лапка для реверсного стежка с прозрачной подошвой #34/34С

### Настройка высоты ножки

Для пуговиц на плотных материалах увеличьте высоту ножки, т. е. расстояние между пуговицей и материалом.

Пуговицы на тонких материалах или пуговицы, предназначенные в качестве украшения, шейте без ножки.

### ВНИМАНИЕ! Регулировка высоты ножки возможна только с лапкой для пришивания пуговиц #18.

- > Ослабьте винт на лапке для пришивания пуговиц.
- > Переместите вверх штырек.
- > Затяните винт.

### Пришивание пуговиц

Предпосылка:

- Установите подходящую к плотности материала высоту ножки.
- Вставлена Лапка для пришивания пуговиц #18 или альтернативная лапка.
- Вставленная лапка выбрана на поверхности пользователя.
- Транспортёр опущен.



- > Нажмите кнопку «Петли».
- > Выберите Программа пришивания пуговиц № 60.
- > Вращайте маховик до тех пор, пока шпульная нитка не выйдет наверх.
- > **ВНИМАНИЕ! Программа пришивания пуговиц всегда начинается над левым отверстием пуговицы.**  
Положите пуговицу на материал. Пуговицу и материал подтолкните под иглу так, чтобы игла прокалывала левое отверстие.  
При пуговицах с 4-мя отверстиями сначала пришивайте передние отверстия, затем задние.
- > Опустите лапку.
- > Выполните маховиком первые стежки в левом отверстии.
- > Вращайте маховик до тех пор, пока игла не переместится на правое отверстие. При этом проверьте, попадает ли игла в правое отверстие. При необходимости установите ширину строчки верхней многофункциональной клавишей.
- > Удерживайте нитки и нажмите пусковую педаль.
  - Машина пришьет пуговицу и автоматически остановится.
- > Если пуговица должна держаться особенно крепко, запустите программу пришивания пуговиц еще раз.
- > Обрежьте нитки машиной. Альтернативно можно вытянуть ткань из швейной машины и обрезать нитки вручную. Потяните верхнюю нитку вниз и завяжите ее узлом с нижней ниткой.

## 9.15 Выполнение глазков



Для лучшей стабильности выполните глазок 2 раза. При необходимости настройте с помощью баланса.

Предпосылка:

- Лапка для реверсных стежков #1 или Открытая вышивальная лапка #20 вставлена.



- > Нажмите кнопку «Петли».
- > Выберите Глазки, выполняемые мелким зигзагом № 61 или Глазки, выполняемые прямым стежком № 62.
- > Чтобы изменить размеры глазков, вращайте «Многофункциональная клавиша вверх» или «Многофункциональная клавиша вниз».



## 10 Квилтинг

### 10.1 Обзор стежков для квилтов

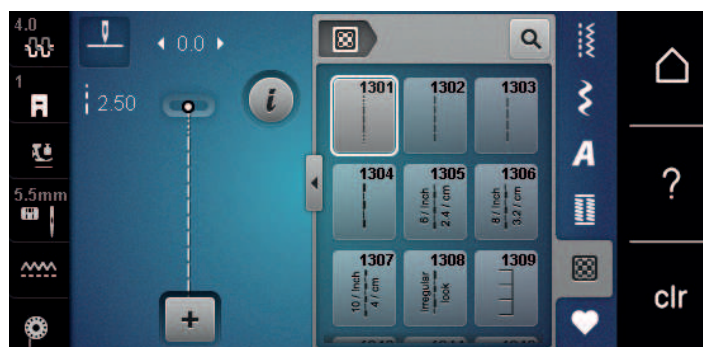

| Образец строчки | Номер строчки                      | Название  | Описание  |
|-----------------|------------------------------------|---|---|
|                 | № 1301                             | Стежки для квилтов, программа закрепления стежков | Для закрепления стежков в начале и конце шитья короткими стежками вперед. |
|                 | № 1302                             | Стежки для квилтов, прямая строчка                | Для машинного квилтинга прямой строчкой с длиной стежка 3 мм.             |
|                 | № 1303                             | Стежок для пэчворка/прямая строчка                | Для стачивания частей пэчворка прямой строчкой с длиной стежка 2 мм.      |
|                 | № 1304 – № 1308                    | Ручной стежок для квилта                          | Для пришивания нитями из моноволокна как имитация ручного стежка.         |
|                 | № 1309 – № 1314                    | Парижский стежок                                  | Для пришивания аппликаций и декоративных лент.                            |
|                 | № 1317 – № 1327<br>№ 1339 – № 1344 | № 1317 – № 1327                                   | Для квилта, Crazy Patchwork, отделки и украшения.                         |
|                 | № 1315                             | Гладьевой валик                                   | Для пришивания аппликаций.  |
|                 | № 1316                             | Потайная строчка (узкая)                          | Для невидимого пришивания аппликаций.                                     |
|                 | № 1331                             | Пунктирный стежок                                 | Для имитации извилистых узоров.   |
|                 | № 1332 – № 1338                    | Стежок «елочка»                                   | Для квилта, Crazy Patchwork, отделки и украшения.                         |

### 10.2 Программа закрепления строчки на квилтах

Предпосылка:

- Лапка для реверсных стежков #1 вставлена.
- > Нажмите кнопку «Стежки для квилтов».
- > Выберите Стежки для квилтов, программа закрепления стежков № 1301.





- > Нажмите на пусковую педаль.
  - Машина автоматически шьет 6 коротких стежков вперед в начале шитья.
- > Выполните шов нужной длины.
- > Нажмите кнопку «Шитье в обратном направлении».
  - Машина автоматически шьет 6 коротких стежков вперед и автоматически останавливается в конце программы закрепления строчки.

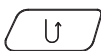

### 10.3 Шитье ручной стегальной строчки

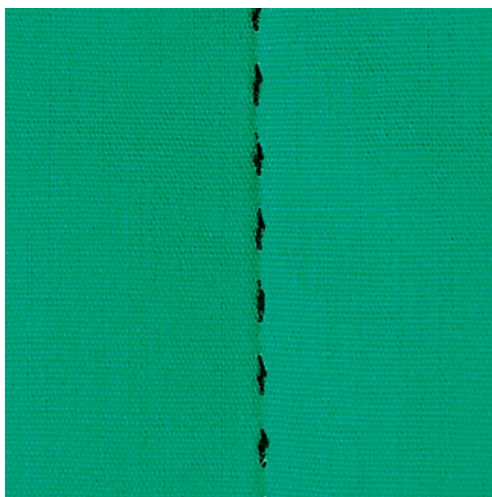

Ручные стежки для квилта подходят для всех тканей и швейных проектов, которые должны выглядеть, как изготовленные вручную. Рекомендуется в качестве верхней нитки использовать нитки из моноволокна, а в качестве нижней нитки для вышивания. Скорость должна быть невысокой во избежание разрыва нитки из моноволокна. При необходимости можно подогнать натяжение верхней нитки и баланс к швейному проекту и к выбранному стежку для квилтов.

Предпосылка:

- Лапка для реверсных стежков #1 вставлена.



- > Нажмите кнопку «Стежки для квилтов».
- > Выберите Ручной стежок для квилта № 1304 или № 1305, № 1306, № 1307 или № 1308.
- > При необходимости настройте натяжение верхней нитки и баланс в соответствии со швейным проектом и выбранным стежком для квилта.
- > Чтобы стартовать машину, нажмите пусковую педаль или кнопку «Пуск/Остановка».

## 10.4 Работы с квилтом, при которых материал направляется руками



Свободная машинная стежка и штопка основываются на одинаковом принципе свободного движения. При стежке извилистыми пунктирными линиями вся поверхность квилта покрывается простегивающими стежками. Отдельные простегивающие строчки прокладываются по извилистым, не пересекающимся друг с другом линиям.



- Чтобы облегчить передвижение ткани, используйте перчатки для квилтинга с резиновыми утолщениями.
- Для получения лучших результатов используйте Шпульный колпачок с высоким натяжением нитки (специальная принадлежность).
- Рекомендуется использовать приставной столик и коленный рычаг.
- Рекомендуется начинать стежку с середины и перемещать материал плавными кругообразными движениями во все стороны до получения нужного узора.

Предпосылка:

- Лицевая сторона квилта, объемная прокладка и подкладка должны быть надежно скреплены булавками или сметочными стежками.
- Транспортёр опущен.
- Лапка для штопки #9 вставлена.



- > Нажмите кнопку «Рабочие строчки».
- > Выберите Прямая строчка № 1.
- > При необходимости настройте натяжение верхней нитки.
- > Чтобы избежать смещения ткани, выберите нижнюю позицию иглы.
- > Чтобы стартовать машину, нажмите пусковую педаль или кнопку «Пуск/Остановка».
- > Чтобы передвигать ткань как в пальцах, придерживайте материал обеими руками вблизи от лапки. При этом следите за тем, чтобы игла не протыкала ткань несколько раз подряд в одном и том же месте.
- > Чтобы при стежке уголков добиться минимального расстояния между стежками, уменьшите скорость вышивания.
- > Если нитка лежит сверху, перемещайте ткань медленнее.

> При образовании узелков на изнанке перемещайте ткань быстрее.

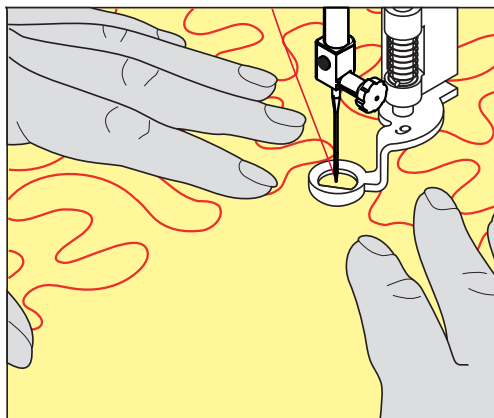

## 11 Регулятор стежков BERNINA (BSR) (специальная принадлежность)

Регулятор стежков BERNINA при свободной машинной стежке – швейной технике, становящейся все популярнее – выравнивает длину стежка, образуемую при свободном перемещении ткани. При свободной машинной стежке благодаря лапке BSR все стежки получаются равной длины и строчка очень равномерной.

Когда будет вставлена лапка BSR и опущен транспортер, на дисплее машины появится возможность выбора нужного режима. Лапку BSR можно использовать как с прямой строчкой, так и со строчкой зигзаг.

Лапка BSR реагирует на движение материала и при этом регулирует скорость машины до максимально допустимой. При этом следует учитывать: Чем быстрее перемещают материал, тем выше скорость машины.

Если материал передвигают слишком быстро, то зазвучит акустический сигнал. Звуковой сигнал можно включать или отключать на дисплее «BSR». Тон сигнала можно также включать или отключать в программе Setup.

### 11.1 Режим BSR-1

Функцией BSR можно управлять пусковой педалью или кнопкой «Start/Stop». Стартуйте режим BSR. На лапке загорится красный свет. При движении ткани машина ускоряется. Если ткань больше не перемещается, возможно закрепление строчки на месте без нажатия дополнительной кнопки. При работе с пусковой педалью или при использовании кнопки «Start/Stop» режим BSR 1 автоматически не отключается.

### 11.2 Режим BSR-2

Функцию BSR можно запустить пусковой педалью или кнопкой «Start/Stop». Машина стартует только тогда, когда нажата пусковая педаль или кнопка «Start/Stop» и одновременно движется ткань. Без движения ткани режим BSR 2 отключается примерно через 7 секунд. Красный индикатор гаснет (только при работе с кнопкой «Start/Stop»). При работе с пусковой педалью красный индикатор не гаснет.

### 11.3 Функция BSR с прямой строчкой № 1

Эта функция позволяет выполнять свободную машинную стежку прямыми стежками с заданной длиной до 4 мм. Установленная длина стежка остается постоянной независимо от перемещения материала под лапкой в пределах определенной скорости.

### 11.4 Функция BSR со строчкой зигзаг № 2

Строчка зигзаг применяется, например, для создания рисунков из ниток. При шитье зигзагом установленная длина стежка **не** сохраняется неизменной, но функция BSR упрощает работу.

### 11.5 Подготовка шитья для квилтинга

#### Установка лапки BSR

Предпосылка:

- Машина отключена.
  - Игла находится в верхней позиции.
  - Лапка находится в верхней позиции.
- > Снимите установленную лапку.
- > Установите лапку BSR.

- > Вставьте штекер кабеля до упора в разъем лапки BSR (1) вертикально.



- > Включите машину.
  - Откроется дисплей BSR и активируется режим BSR 1.

### Замена подошвы лапки

#### ВНИМАНИЕ

Линза лапки BSR загрязнена

Машина не распознает лапку BSR.

- > Протрите линзу мягкой, слегка увлажненной тряпкой.

- > Переведите иглу в верхнее положение.
- > Поднимите лапку BSR.
- > Выключите машину и отсоедините ее от сети.
- > Снимите лапку BSR с машины.
- > Сожмите оба прижимных рычажка на лапке BSR.

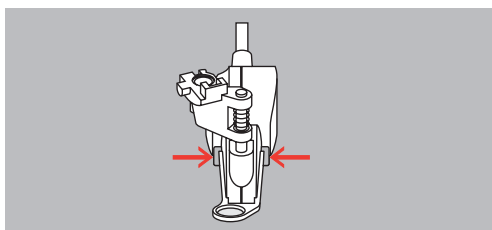

- > Вытяните подошву лапки вниз из направляющей.
- > Вдвиньте новую подошву лапки в направляющую вверх до упора.
- > Установите лапку BSR.

### 11.6 Использование режима BSR



Функцией BSR можно управлять пусковой педалью или кнопкой «Пуск/Остановка».

Старт пусковой педалью: Пусковую педаль во время стежки надо держать нажатой. Машина продолжает работать в режиме BSR1, пока не будет отпущена пусковая педаль, даже если материал не перемещается.

Если стежка в режиме BSR2 остановлена, машина прошивает в зависимости от позиции иглы один стежок и останавливается с верхней позицией иглы.

Предпосылка:

- Приставной столик установлен.
- Коленный рычаг установлен.
- > Опустите транспортер.

- > Установите нужный режим BSR.
- > Опустите лапку.
-  > Чтобы опустить лапку, повторно нажмите кнопку «Пуск/Остановка» или пусковую педаль.
  - На лапке BSR загорается красный свет.
- > Перемещайте ткань, чтобы регулировать скорость машины в режиме BSR.
-  > Чтобы остановить режим BSR, повторно нажмите кнопку «Пуск/Остановка» или отпустите пусковую педаль.
  - Режим BSR останавливается и красный свет на лапке гаснет.
-  > Чтобы деактивировать режим BSR и выполнять стежку без автоматической длины стежка, нажмите кнопку «Режим BSR».





## 11.7 Закрепление начала и конца шва

### Закрепление строчки в режиме BSR1 кнопкой «Start/Stop»

Предпосылка:

- Лапка BSR установлена и подключена к машине.
- Экран BSR открыт и режим BSR1 активен.

- > Опустите транспортер.
- > Опустите лапку.
-  > Нажмите 2 раза кнопку «Позиция иглы вверх/вниз».
  - Нижняя нитка вытягивается вверх.
- > Удерживайте верхнюю и нижнюю нитки.
-  > Нажмите кнопку «Пуск/Остановка».
  - Режим BSR стартует.
- > Выполните 5 – 6 закрепительных стежков.
-  > Нажмите кнопку «Пуск/Остановка».
  - Режим BSR останавливается.
- > Обрежьте нитки.

### Закрепление строчки в режиме BSR2

Предпосылка:

- Лапка BSR установлена и подключена к машине.
- Дисплей BSR открыт и режим BSR2 активен.

- > Опустите лапку.
-  > Нажмите клавишу «Закрепление строчки».
- > Нажмите пусковую педаль или кнопку «Start/Stop».

Перемещением материала выполняется несколько коротких стежков, затем активируется установленная длина стежка, и функция закрепления строчки автоматически отменяется.

## 12 Уход и чистка

### 12.1 Встроенное ПО

#### Проверка версии ПО

Открываются версии программного и технического обеспечения машины.



> Нажмите кнопку «Home».



> Нажмите кнопку «Программа Setup».



> Нажмите кнопку «Установки машины».



> Нажмите кнопку «Информация».



> Нажмите кнопку «Данные о машине».

#### Актуализация ПО



Актуальную встроенную программу машины и подробную пошаговую инструкцию по процессу актуализации можно загрузить на сайте [www.bernina.com](http://www.bernina.com). Как правило, при обновлении встроенной программы персональные данные и установки автоматически перенимаются. Но из соображений безопасности рекомендуется сохранять данные и установки до обновления ПО на накопителе USB BERNINA. Если персональные данные и установки при обновлении будут потеряны, их можно будет потом перенести на машину.

Предпосылка:

- Такие принадлежности, как вышивальный модуль или лапка BSR, подсоединенные к машине, сняты.

> Вставьте в машину накопитель USB с новой версией встроенного ПО.

> Нажмите кнопку «Home».



> Нажмите кнопку «Программа Setup».



> Нажмите кнопку «Установки машины».



> Нажмите кнопку «Техническое обслуживание/обновление».



- > Нажмите кнопку «Актуализация ПО».



- > Чтобы стартовать актуализацию встроенного ПО, нажмите кнопку «Обновление».  
**Указание:** Процесс обновления может занять несколько минут. Во время процесса обновления не выключайте машину и не извлекайте накопитель USB.
  - Машина заново стартует. Когда процесс обновления завершится, появится сообщение.

### Восстановление сохраненных данных

Если персональные данные и установки после обновления ПО не имеются в Вашем распоряжении, можно их позднее вновь перенести на машину.

- > Вставьте в гнездо USB машины флеш-накопитель USB BERNINA (специальная принадлежность) с сохраненными данными и установками.



- > Нажмите кнопку «Home».



- > Нажмите кнопку «Программа Setup».



- > Нажмите кнопку «Установки машины».



- > Нажмите кнопку «Техническое обслуживание/обновление».



- > Нажмите кнопку «Актуализация ПО».

### ВНИМАНИЕ

Слишком рано удаляется флеш-накопитель USB BERNINA (специальная принадлежность)

Сохраненные данные не передаются и машину нельзя использовать.

- > Удаляйте флеш-накопитель USB BERNINA (специальная принадлежность) только после того, как будут успешно перенесены данные.



- > Нажмите кнопку «Загрузка данных».
  - Если данные перенесены, на короткое время появится зеленая галочка.

## 12.2 Машина

### Чистка дисплея

- > Протрите дисплей в выключенном состоянии мягкой, слегка влажной микроволокнистой тканью.



## Чистка транспортера

Периодически удаляйте обрезки ниток из-под игольной пластины.

- > Переведите иглу и лапку в верхнее положение.

### ⚠ ОСТОРОЖНО

#### Электрические части

Опасность повреждения иглы и челнока.

- > Выключите машину и отсоедините ее от сети.

- > Снимите лапку и удалите иглу.
- > Опустите транспортер.



- > Снимите игольную пластину.

### ВНИМАНИЕ

#### Пыль и обрезки ниток во внутренней части машины

Повреждение механических и электронных компонентов.

- > Используйте щетку-кисточку или мягкую тряпку.
- > Не используйте спрей со сжатым воздухом.

- > Почистите транспортер щеткой-кисточкой.

## Чистка механизма челнока

### ⚠ ОСТОРОЖНО

#### Электрические части

Опасность повреждения иглы и челнока.

- > Выключите машину и отсоедините ее от сети.

- > Откройте крышку петлителей.
- > Извлеките шпульный колпачок.
- > Отожмите влево рычажок расцепления.



- > Откиньте запорную скобу с черной крышкой корпуса хода челнока.

- > Извлеките челнок.

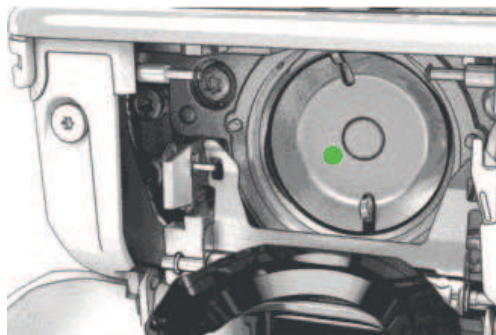

#### ВНИМАНИЕ

Пыль и обрезки ниток во внутренней части машины

Повреждение механических и электронных компонентов.

- > Используйте щетку-кисточку или мягкую тряпку.
- > Не используйте спрей со сжатым воздухом.
- > Очистите корпус хода челнока щеткой-кисточкой и мягкой тряпкой. При этом не применяйте острых предметов.
- > Держите челнок двумя пальцами за штифт в центре.
- > Вставьте челнок нижним кантом вперед косо сверху вниз за крышку корпуса хода челнока.
- > Расположите челнок таким образом, чтобы оба кулачка у толкателя челнока умещались в соответствующие отверстия челнока и чтобы цветная маркировка толкателя челнока была видна в отверстии челнока.
- > Вставьте челнок.
  - Челнок намагничен и притягивается в нужное положение.
- > Закройте крышку корпуса хода челнока и запорную скобу, рычажок расцепления должен быть зафиксирован.
- > Для проверки поверните маховое колесо.
- > Вставьте шпульный колпачок.

#### Смазка челнока

#### ⚠ ОСТОРОЖНО

Электрические части

Опасность повреждения иглы и челнока.

- > Выключите машину и отсоедините ее от сети.

- > Извлеките шпульный колпачок.
- > Отожмите влево рычажок расцепления.

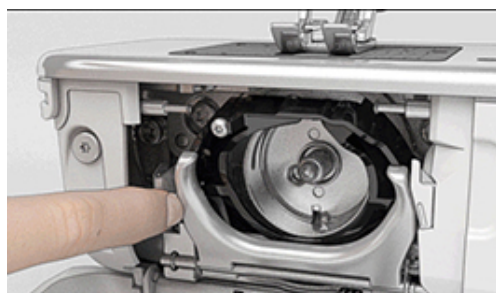

- > Откиньте запорную скобу с черной крышкой корпуса хода челнока.

- > Извлеките челнок.

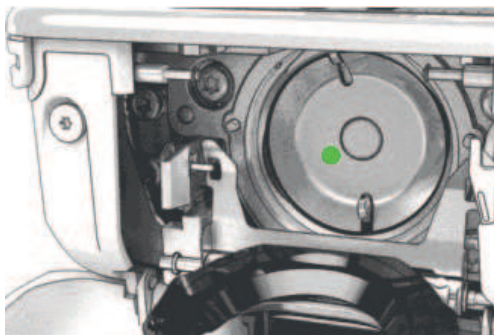

#### ВНИМАНИЕ

#### Смазка челнока

Слишком большое количество масла может привести к загрязнению ткани и ниток.

- > После смазки выполните сначала пробное шитье или вышивание.
- > Введите одну каплю масла для швейных машин BERNINA внизу в кольцевой паз корпуса хода челнока.



- > Введите по одной капле масла для швейных машин BERNINA в оба накопителя так, чтобы войлок увлажнился, и убедитесь в том, что маркированная красным поверхность вокруг втулки челнока остается сухой.



- > Держите челнок двумя пальцами за штифт в центре.
- > Вставьте челнок нижним кантом вперед косо сверху вниз за крышку корпуса хода челнока.
- > Расположите челнок таким образом, чтобы оба кулачка у толкателя челнока умещались в соответствующие отверстия челнока и чтобы цветная маркировка толкателя челнока была видна в отверстии челнока.
- > Вставьте челнок.
  - Челнок намагничен и притягивается в нужное положение.
- > Закройте крышку корпуса хода челнока и запорную скобу, рычажок расцепления должен быть зафиксирован.
- > Для проверки поверните маховое колесо.
- > Вставьте шпульный колпачок.

### Чистка нитеулавливателя



> Нажмите кнопку «Home».



> Нажмите кнопку «Программа Setup».



> Нажмите кнопку «Установки машины».







> Нажмите кнопку «Техническое обслуживание/обновление».



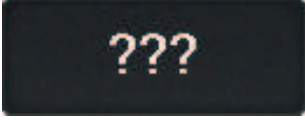
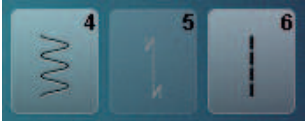

> Нажмите кнопку «Чистка нитеулавливателя».  
> Почистите нитеулавливатель согласно указаниям на дисплее.

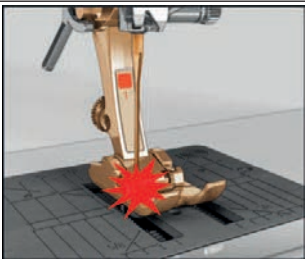
## 13 Ошибки и неполадки

### 13.1 Сообщения об ошибке

| Уведомление на дисплее   | Причина  | Устранение  |
|--|--|---|
|           | Номер строчки неизвестен.  | > Проверьте введенные данные и задайте новый номер.   |
|           | Выбор образца строчки в режиме комбинации невозможен.                                      | > Комбинируйте другие образцы.  |
|           | Транспортер не опущен.   | > Нажмите кнопку «Транспортер вверх/вниз», чтобы опустить транспортер.  |
|          | Выбранную иглу и игольную пластину нельзя использовать вместе.                             | > Замените иглу.<br>> Замените игольную пластину.   |
|         | Игла находится не в самом верхнем положении.   | > Установите позицию иглы с помощью маховика.   |
|         | Главный мотор не работает.   | > Осторожно вращайте маховик по часовой стрелке, пока игла не окажется наверху.<br>> Извлеките швейный проект. При этом не тяните за ткань или за нитки.<br>> Снимите игольную пластину.<br>> Удалите остатки ниток.<br>> Почистите механизм челнока.<br>> Удалите челнок и убедитесь в том, что к магнитной спинке челнока не прилипли сломанные кончики иглы. |
| Слишком мало свободной памяти на флеш-накопителе USB BERNINA (специальная принадлежность). | Недостаточно свободной памяти на флеш-накопителе USB BERNINA (специальная принадлежность). | > Убедитесь, что используется флеш-накопитель USB BERNINA (специальная принадлежность).<br>> Удалите данные на флеш-накопителе USB BERNINA (специальная принадлежность).  |

| Уведомление на дисплее   | Причина  | Устранение   |
|--|--|--|
| На флеш-накопителе USB BERNINA (специальная принадлежность) нет никаких персональных данных.   | На флеш-накопителе USB BERNINA (специальная принадлежность) нет никаких персональных данных для восстановления.          | > Убедитесь, что сохранены данные и установки на флеш-накопителе USB BERNINA (специальная принадлежность).   |
| При восстановлении персональных данных произошел сбой.   | ПО было успешно обновлено, но персональные данные не были восстановлены.   | > Убедитесь, что сохранены данные и установки на флеш-накопителе USB BERNINA.<br>> Перенесите сохраненные данные на машину.  |
| Накопитель USB BERNINA не вставлен. Убедитесь в том, что в течение всего процесса автоматического обновления был вставлен один и тот же накопитель USB BERNINA.            | Флеш-накопитель USB BERNINA (специальная принадлежность) не вставлен.  | > Используйте флеш-накопитель USB BERNINA (специальная принадлежность) с достаточным полем памяти.   |
| При загрузке ПО произошел сбой.  | На флеш-накопителе USB не найдена новая версия ПО.   | > Убедитесь в том, что сжатый файл ZIP для актуализации ПО распакован.<br>> Убедитесь в том, что данные для загрузки ПО сохранены прямо на носителе данных, а не в папке на флеш-накопителе USB.<br>> Актуализируйте ПО. |
| <br> | Машину нужно почистить или смазать маслом.   | > Почистите машину.<br>> Смажьте челнок.<br><br><b>Важная информация для смазки:</b> Слишком большое количество масла может привести к загрязнению ткани и ниток.<br>> После смазки сначала выполните пробное шитье.     |
| Автоматический нитеобрезатель (у нитеулавливателя) необходимо почистить.   | Нитеулавливатель нужно почистить. Сообщение появляется после достижения 1000 циклов обрезки при каждом включении машины. | > Нажмите кнопку «Подтвердить».<br>– Машина вызывает функцию «Чистка нитеулавливателя».<br>> Почистите нитеулавливатель согласно указаниям на дисплее.<br>– Счетчик циклов обрезки обнулится.                            |

| Уведомление на дисплее   | Причина   | Устранение  |
|--|---|---|
| <p>Пора проводить профилактическое техническое обслуживание. Обратитесь в сервисный центр BERNINA.</p> | <p>Необходимо провести техническое обслуживание. Это сообщение появляется после того, как истечет запрограммированный интервал между техническими обслуживаниями.</p> <p><b>Важная информация:</b> При своевременном проведении работ по чистке и техническому уходу гарантируется работоспособность и длительный срок службы машины. Несоблюдение этих требований может повлиять на срок службы машины и на условия предоставления гарантии. Стоимость работ по техническому обслуживанию регулируется в разных странах по-разному. Проконсультируйтесь с Вашим дилером или с сервисным центром BERNINA.</p> | <ul style="list-style-type: none"> <li>&gt; Обратитесь в сервисный центр BERNINA.</li> <li>&gt; Временно удалите сообщение нажатием кнопки «ESC».</li> </ul> <p>После третьего удаления сообщение появится только при наступлении срока следующего сервисного обслуживания.</p>   |
|                     | <p>При калибровке Лапка с салазками для петель #3А произошел сбой.</p>  | <ul style="list-style-type: none"> <li>&gt; Проверьте лапку на плавность хода. При необходимости удалите скопления текстильных волокон, пыли и обрезков тканей.</li> <li>&gt; Протрите рефлектор мягкой, слегка увлажненной тряпкой.</li> <li>&gt; Проверьте позицию рефлектора. При необходимости откорректируйте позицию рефлектора или замените лапку.</li> <li>&gt; Проверьте, не износилась ли пластмасса на нижней стороне лапки. При необходимости замените лапку.</li> <li>&gt; Почистите транспортер.</li> <li>&gt; Если ошибка появляется снова, обратитесь к специалисту BERNINA.</li> </ul> |

## 13.2 Устранение неполадок

| Неполадка                                | Причина   | Устранение  |
|--|---|---|
| <b>Неравномерное образование стежков</b> | Слишком сильное или слишком слабое натяжение верхней нитки. | <ul style="list-style-type: none"> <li>&gt; Отрегулируйте натяжение верхней нитки.</li> <li>&gt; Проверьте размотку ниток с катушки.</li> </ul> |
|  | Игла затуплена или искривлена.                              | > Замените иглу и убедитесь в том, что применяется новая качественная игла BERNINA.   |
|  | Игла плохого качества.                                      | > Используйте новые качественные иглы BERNINA.  |
|  | Нитки плохого качества.                                     | > Применяйте нитки высокого качества.   |
|  | Неправильное соотношение между иглой и ниткой.              | > Применяйте иглу, соответствующую толщине итки.  |
|  | Машина неправильно заправлена нитками.                      | > Заново заправьте нитку.   |
|  | Подтягивание работы при шитье.                              | > Ведите ткань равномерно.  |
| <b>Неравномерное образование стежков</b> | Используется неправильный шпульный колпачок.                | > Используйте поставляемый в комплекте шпульный колпачок с треугольниками.  |
| <b>Пропуск стежков</b>                   | Игла ненадлежащей системы.                                  | > Применяйте иглы системы 130/705H.   |
|  | Игла затуплена или искривлена.                              | > Замените иглу.  |
|  | Игла плохого качества.                                      | > Используйте новые качественные иглы BERNINA.  |
|  | Игла неправильно вставлена.                                 | > Вставьте иглу лыской на колбе назад до упора в иглодержатель и закрутите ее.  |
|  | Неподходящее острие иглы.                                   | > Острие иглы должно соответствовать текстильной структуре швейного проекта.  |





| Неполадка                  | Причина  | Устранение  |
|----------------------------|--|---|
| <b>Неравномерный шов</b>   | Остатки ниток между нитенатяжными шайбами.               | > Протяните краешек согнутой тонкой ткани (не сам край, а сгиб) между натяжными дисками и прочистите промежуточное пространство между дисками, несколько раз двигая ткань.  |
|                            | Машина неправильно заправлена нитками.                   | > Заново заправьте нитку.   |
|                            | Остатки ниток под пружинкой шпульного колпачка.          | > Удалите остатки ниток из-под пружины.   |
| <b>Обрыв верхней нитки</b> | Неправильное соотношение между иглой и ниткой.           | > Применяйте иглу, соответствующую толщине иткн.  |
|                            | Слишком сильное натяжение верхней нитки.                 | > Ослабьте натяжение верхней нитки.   |
|                            | Машина неправильно заправлена нитками.                   | > Заново заправьте нитку.   |
|                            | Нитки плохого качества.                                  | > Применяйте нитки высокого качества.   |
|                            | Повреждена прорезь игольной пластины или носика челнока. | > Чтобы устранить повреждения, обратитесь к специалисту BERNINA.<br>> Замените игольную пластину.   |
|                            | Защемление нитки в нитепритягивателе.                    | > Переместите влево крышку обслуживания (1), затем снимите ее.<br>> Удалите остатки ниток.<br>> Вставьте 4 кулачка крышки обслуживания в предусмотренные для этого выемки и переместите крышку обслуживания вправо. |
| <b>Обрыв нижней нитки</b>  | Поврежден шпульный колпачок.                             | > Замените шпульный колпачок.   |
|                            | Повреждена прорезь игольной пластины.                    | > Чтобы устранить повреждения, обратитесь к специалисту BERNINA.<br>> Замените игольную пластину.   |
|                            | Игла затуплена или искривлена.                           | > Замените иглу.  |



| Неполадка  | Причина  | Устранение  |
|--|--|---|
| <b>Поломка иглы</b>                                | Игла неправильно вставлена.  | > Вставьте иглу лыской на колбе назад до упора в иглодержатель и закрутите ее.  |
|  | Подтягивание работы при шитье.   | > Ведите ткань равномерно.  |
|  | Перемещается толстая ткань.  | > Используйте для плотных тканей подходящую лапку, например, Лапка для джинсовой ткани #8.<br>> Для перехода через утолщения используйте компенсационные пластинки. |
|  | Нитка с узелками.  | > Применяйте нитки высокого качества.   |
| <b>Ширина строчки не регулируется</b>              | Выбранную иглу и игольную пластину нельзя использовать вместе.           | > Замените иглу.<br>> Замените игольную пластину.   |
|  | <b>Слишком низкая скорость</b>   | Неблагоприятная температура помещения.  |
| Установки в программе Setup.                       |  | > Установите скорость в программе Setup.<br>> Установите регулятор скорости.  |
| <b>Машина не запускается</b>                       | Неблагоприятная температура помещения.                                   | > Поставьте машину в помещение с комнатной температурой за час до начала шитья.<br>> Подсоедините и включите машину.  |
|  | Машина неисправна.   | > Обратитесь в сервисный центр BERNINA.   |
| <b>Ошибки обновления ПО</b>                        | Флеш-накопитель USB не распознается.                                     | > Используйте флеш-накопитель USB BERNINA.  |
|  | Процедура обновления ПО зависла и «песочные часы» не пропадают с экрана. | > Извлеките флеш-накопитель USB.<br>> Выключите машину.<br>> Включите машину.<br>> Следуйте указаниям на дисплее.   |
|  | Не распознаются данные обновления ПО.                                    | > Деархивируйте данные.<br>> Сохраняйте данные для обновления ПО прямо на носителе, а не в папке на накопителе USB.   |
| <b>Бока и/или закрепки повторно не прошиваются</b> | Лапка с салазками для петель #3A не калибрована с машиной.               | > Калибруйте Лапка с салазками для петель #3A. (См. стр. 53)  |

## 14 Хранение и утилизация

### 14.1 Хранение машины

Рекомендуется хранить машину в оригинальной упаковке. Если машина хранится в холодном помещении, поставьте ее примерно за час до начала использования в помещение с комнатной температурой.

- > Выключите машину и отсоедините ее от сети.
- > Не храните машину на открытом воздухе.
- > Защищайте машину от влияния атмосферных воздействий.

### 14.2 Утилизация машины

- > Почистите машину.
- > Рассортируйте составные элементы по составу и утилизируйте их согласно действующим в Вашей местности порядкам и законам.

## 15 Технические данные

| Обозначение  | Значение                               | Единица измерения |
|--|--|-------------------|
| Максимальная плотность ткани                                       | 10,5 (0,41)                            | мм (дюйм)         |
| Подсветка  | 8                                      | LED               |
| Максимальная скорость  | 900                                    | spm/rpm           |
| Масса без катушкодержателя   | 423 × 330 × 200 (18,30 × 12,99 × 7,87) | мм (дюйм)         |
| Вес  | 9,5 (20.94)                            | кг (фунты)        |
| Потребление энергии  | 90                                     | Ватт              |
| Входное напряжение   | 100 – 240                              | Вольт             |
| Класс защиты (электротехника)                                      | II                                     |                   |
| Дата изготовления: Указана на типовой табличке под пунктом «Code». |  |                   |

## 16 Обзор Образцы

### 16.1 Обзор Образцы строчек

#### Рабочие строчки

|    |    |    |    |    |    |    |    |    |    |    |    |    |    |
|----|----|----|----|----|----|----|----|----|----|----|----|----|----|
| 1  | 2  | 3  | 4  | 5  | 6  | 7  | 8  | 9  | 10 | 11 | 12 | 13 | 14 |
| 15 | 16 | 17 | 18 | 19 | 20 | 22 | 23 | 24 | 25 | 26 | 29 | 30 | 32 |
| 33 |    |    |    |    |    |    |    |    |    |    |    |    |    |

#### Петли

|    |    |    |    |    |    |    |    |    |    |    |
|----|----|----|----|----|----|----|----|----|----|----|
| 51 | 52 | 53 | 54 | 56 | 59 | 60 | 61 | 62 | 63 | 64 |
|----|----|----|----|----|----|----|----|----|----|----|

#### Декоративные строчки

##### Строчки "Природа"

|     |     |     |     |     |     |     |     |     |     |     |     |     |     |
|-----|-----|-----|-----|-----|-----|-----|-----|-----|-----|-----|-----|-----|-----|
| 101 | 102 | 103 | 104 | 106 | 107 | 108 | 109 | 110 | 111 | 112 | 113 | 114 | 115 |
| 116 | 117 | 118 | 119 | 122 | 123 | 124 | 125 | 136 | 137 | 150 | 152 |     |     |

#### Крестообразные стежки

|     |     |     |     |     |     |     |     |     |     |     |
|-----|-----|-----|-----|-----|-----|-----|-----|-----|-----|-----|
| 301 | 302 | 303 | 304 | 305 | 306 | 307 | 308 | 309 | 321 | 322 |
|-----|-----|-----|-----|-----|-----|-----|-----|-----|-----|-----|

#### Гладьевые строчки

|     |     |     |     |     |     |     |     |     |     |     |     |     |     |
|-----|-----|-----|-----|-----|-----|-----|-----|-----|-----|-----|-----|-----|-----|
| 401 | 402 | 405 | 406 | 407 | 408 | 409 | 410 | 412 | 413 | 414 | 415 | 416 | 417 |
| 422 | 423 | 424 | 425 | 426 | 427 | 428 | 429 | 437 | 465 | 466 |     |     |     |

Строчки "Орнаменты"

|     |     |     |     |     |     |     |     |     |     |     |     |     |     |
|-----|-----|-----|-----|-----|-----|-----|-----|-----|-----|-----|-----|-----|-----|
| 601 | 602 | 603 | 604 | 605 | 606 | 607 | 608 | 609 | 610 | 611 | 612 | 613 | 614 |
| 615 | 616 | 618 | 619 | 620 | 621 | 622 | 623 | 624 | 625 | 626 | 627 | 628 | 629 |
| 630 | 631 | 632 | 634 | 635 | 652 | 653 | 657 |     |     |     |     |     |     |

Строчки "Домашний текстиль"













|     |     |     |     |     |     |     |     |     |     |     |     |     |     |
|-----|-----|-----|-----|-----|-----|-----|-----|-----|-----|-----|-----|-----|-----|
| 701 | 702 | 703 | 704 | 705 | 706 | 707 | 708 | 709 | 710 | 711 | 712 | 713 | 714 |
| 715 | 716 | 717 | 721 | 722 | 723 | 724 | 725 | 726 | 727 | 729 | 730 | 731 | 732 |
| 741 | 742 | 743 |     |     |     |     |     |     |     |     |     |     |     |

Строчки - пиктограммы

|     |     |     |     |     |     |     |     |     |     |     |     |     |     |
|-----|-----|-----|-----|-----|-----|-----|-----|-----|-----|-----|-----|-----|-----|
| 901 | 902 | 903 | 904 | 905 | 906 | 907 | 908 | 909 | 910 | 911 | 912 | 913 | 914 |
| 915 | 916 | 917 | 918 | 919 | 920 | 921 | 922 | 924 | 935 | 938 | 948 | 950 | 954 |
| 961 |     |     |     |     |     |     |     |     |     |     |     |     |     |

Стежки для квилтов

|      |      |      |      |      |      |      |      |      |      |      |      |      |      |
|------|------|------|------|------|------|------|------|------|------|------|------|------|------|
| 1301 | 1302 | 1303 | 1304 | 1305 | 1306 | 1307 | 1308 | 1309 | 1310 | 1311 | 1312 | 1313 | 1314 |
| 1315 | 1316 | 1317 | 1318 | 1319 | 1320 | 1321 | 1322 | 1323 | 1324 | 1325 | 1326 | 1327 | 1331 |

|   |   |   |   |   |   |   |   |   |  |   |   |   |
|---|---|---|---|---|---|---|---|---|--|---|---|---|
| 1332  | 1333  | 1334  | 1335  | 1336  | 1337  | 1338  | 1339  | 1340  | 1341   | 1342  | 1343  | 1344  |
|  |  |  |  |  |  |  |  |  |  |  |  |  |

## Алфавитный указатель

### Символы

|                |    |
|----------------|----|
| Firmware       |    |
| Навигация..... | 23 |

### А

|  |     |
|--|-----|
| Активирование/деактивирование функций..... | 23  |
| Актуализация ПО.....                       | 111 |
| Алфавиты.....                              | 89  |

### В

|                                       |    |
|---------------------------------------|----|
| Вкладная нить.....                    | 95 |
| Внесение данных о дилерах.....        | 51 |
| Восстановление базовых установок..... | 52 |
| Встроенное ПО                         |    |
| Настройка значений.....               | 24 |
| Выбор образца строчки.....            | 56 |
| Выбор собственных установок.....      | 49 |
| Выбор языка.....                      | 50 |
| Вызов консультанта по шитью.....      | 55 |
| Вызов помощи.....                     | 55 |
| Вызов учебной программы.....          | 55 |
| Выполнение пробного шитья.....        | 96 |

### Д

|                           |    |
|---------------------------|----|
| Декоративные строчки..... | 84 |
|---------------------------|----|

### З

|                                   |    |
|-----------------------------------|----|
| Замена иглы.....                  | 36 |
| Замена игольной пластины.....     | 38 |
| Замена лапки.....                 | 35 |
| Замена подошвы лапки.....         | 34 |
| Заправка верхней нитки.....       | 39 |
| Заправка двухстержневой иглы..... | 42 |
| Заправка трехстержневой иглы..... | 43 |
| Заправка шпульной нитки.....      | 44 |
| Защипы.....                       | 86 |
| Защита окружающей среды.....      | 10 |
| Защита от детей.....              | 55 |

### И

|                                      |    |
|--------------------------------------|----|
| Игла, нитка, материал.....           | 25 |
| Использование режима есо.....        | 55 |
| Использование сетки для катушек..... | 32 |

### К

|  |     |
|--|-----|
| Калибровка лапки с салазками для петель #3А..... | 53  |
| Квилтинг.....                                    | 104 |

### Н

|                               |    |
|-------------------------------|----|
| Навигация.....                | 23 |
| Намотка шпульной нитки.....   | 43 |
| Настройка значений.....       | 24 |
| Настройка яркости экрана..... | 51 |
| Нитесматывающей шайб.....     | 32 |

### О

|                |    |
|----------------|----|
| Обзор игл..... | 25 |
|----------------|----|

### П

|  |     |
|--|-----|
| Петли.....                                 | 91  |
| ПО   |     |
| Активирование/деактивирование функций..... | 23  |
| Приставной столик.....                     | 33  |
| Проверка версии ПО.....                    | 111 |
| Пусковая педаль                            |     |
| Подсоединение.....                         | 29  |

### Р

|  |    |
|--|----|
| Рабочие строчки.....                     | 67 |
| Разъяснение символов.....                | 11 |
| Регулировка натяжения верхней нитки..... | 47 |
| Регулировка положения.....               | 34 |
| Регулятор скорости.....                  | 56 |
| Режим комбинации.....                    | 60 |
| Режим экономии.....                      | 55 |

### С

|   |     |
|---|-----|
| Сетевой шнур.....                           | 29  |
| США/Канада.....                             | 29  |
| Смазка челнока.....                         | 114 |
| Сообщения об ошибке.....                    | 117 |
| Соотношение между иглой и ниткой.....       | 28  |
| Сохранение комбинации образцов строчек..... | 60  |
| Сохранение сервисных данных.....            | 52  |

### Т

|                         |     |
|-------------------------|-----|
| Технические данные..... | 124 |
|-------------------------|-----|



## У

|   |        |
|---|--------|
| Указания по технике безопасности.....                                   | 7      |
| Установка закрепительных стежков .....                                  | 47, 64 |
| Установка звука .....   | 50     |
| Установка коленного рычага.....   | 30     |
| Установка лапки BSR .....   | 108    |
| Установка максимальной скорости шитья .....                             | 47     |
| Установка остановки иглы в верхнем/нижнем положении<br>(постоянно)..... | 38     |
| Устранение неполадок .....  | 120    |
| Утилизация машины.....  | 123    |
| Уход и чистка .....   | 112    |

## Х

|                             |     |
|-----------------------------|-----|
| Хранение и утилизация ..... | 130 |
| Хранение машины .....       | 123 |

## Ч

|                               |     |
|-------------------------------|-----|
| Чистка механизма челнока..... | 113 |
| Чистка нитеулавливателя ..... | 116 |
| Чистка транспортера .....     | 113 |

## 17 Технический паспорт

| Обозначение                                      | Значение   |
|--|--|
| Вес брутто                                       | 15,0 кг  |
| Вес нетто (без принадлежностей)                  | 11,0 кг  |
| Система иголок                                   | 130/705H (См. стр. 25)   |
| Обзор образцов стежков                           | (См. стр. 125)   |
| Класс защиты от поражения электрическим током    | II   |
| Напряжение                                       | 100 – 240 В  |
| Кол-во стежков в минут, макс.                    | 100/1000   |
| Мощность двигателя                               | постоянный ток, 90 Вт  |
| Влажность воздуха в помещении, макс.             | 80 %   |
| Температурные условия перед эксплуатацией машины | требуется комнатная температура  |
| Смазка машины                                    | не требуется от покупателя   |
| Смазка челнока                                   | (См. стр. 114)   |
| Технический срок службы                          | минимум 10 лет   |
| Комплект принадлежностей                         | (См. стр. 18)  |
| Нитки  | Высококачественные двухкраточные швейные нитки в несколько сложений повышенной ровноты (без узлов, утонений и утолщений) и прочности от любого изготовителя. |

### Особое заявление для РФ по сроку службы

В соответствии с Постановлением Правительства РФ № 720 от 16.6.97 фирма BERNINA устанавливает следующие сроки службы изделия:

**\*36 месяцев** для швейных машин BERNINA 475 QE, но не более **500 часов суммарного времени шитья, вышивания и работы в режиме BSR**, согласно показанию встроенного счетчика рабочих часов.

Установленные значения не связаны с реальной продолжительностью и безопасностью эксплуатации изделия, а являются исключительно обязательством по выполнению юридических требований Закона о защите прав потребителей. Бытовые швейные машины марки Bernina не могут по истечении определенного периода использования представлять опасность для жизни и здоровья потребителя.

По истечении установленного в соответствии с юридическими требованиями срока службы потребителю не надо в обязательном порядке предпринимать какие-то конкретные меры. Международно принятая система защиты электрической безопасности класс II не ослабляется с течением времени.

## 18 Использование, хранение и транспортировка

### Специальные правила и условия эффективного и безопасного использования, хранения и транспортировки

1. Это изделие является бытовым прибором и предназначено для домашнего использования.
2. Транспортировка изделия должна осуществляться в индивидуальной фирменной упаковке (с пенопластом), обеспечивающей его сохранность, поэтому просим Вас сохранять фирменную упаковку для возможной транспортировки изделия.
3. Не допускается работа изделия в условиях нестабильности энергосети (резких перепадов силы тока и напряжения).
4. Не допускайте попадания на изделие и внутрь изделия воды и других жидкостей.
5. Не допускайте попадания внутрь изделия бытовых насекомых (тараканов, муравьев и т.д.), так как это может вызвать появление дефектов электронных и электрических узлов.
6. Не допускайте попадания внутрь изделия посторонних предметов (в том числе булавок, игл и тому подобного), так как это может привести к возникновению дефектов.
7. Обращайтесь с изделием осторожно, оберегайте от ударов и других механических повреждений.
8. Не допускается эксплуатация изделия с дефектами и неисправностями, если это не было оговорено продавцом, изготовителем (уполномоченной организацией).
9. Это изделие является фирменным товаром, изготовленным с высокой точностью и по самым современным технологиям, поэтому:
  - 9.1 Ремонт и техническое обслуживание изделия должен проводить механик, прошедший аттестацию и имеющий сертификат фирмы Бернина, полный комплект технической документации и специальных инструментов.
  - 9.2 Для обеспечения надлежащего качества все работы необходимо проводить по методике и технологии изготовителя, в соответствии со специальным сервисным руководством для механика. В руководстве указаны необходимые технические и технологические параметры сборки, регулировки и настройки, способы и методы регулировки и ремонта изделия, регулировки, ремонта и замены дефектных узлов и деталей, методы диагностики и контроля технических и технологических параметров, приборы и методы проверки изделия на электробезопасность.
  - 9.3 Комплект специального инструмента включает несколько десятков наименований, в том числе настроечные шаблоны, приспособления для демонтажа и сборки, устройства для тестирования и регулировки деталей и узлов.
  - 9.4 Проверка изделия на электробезопасность проводится после каждого ремонта или технического обслуживания сертифицированным прибором.
  - 9.5 Для ремонта и технического обслуживания должны использоваться только оригинальные запасные части и материалы.
  - 9.6 По окончании работ необходимо по методике изготовителя выполнить контрольные образцы стежков, швов, различных программ с применением тестовых тканей и нитей.
10. Устранение недостатков товара потребителем или третьим лицом (неуполномоченным изготовителем) возможно при наличии у них необходимой квалификации и опыта, технической документации, специального инструмента и материалов, применяемых изготовителем (уполномоченным лицом) при производстве ремонтных работ, соблюдении технологии ремонта; полном восстановлении соответствия всех технических и технологических параметров, указанных в технической документации для специализированного сервисного центра, гарантии безопасности товара (изделия) после проведенного ремонта. Проводившие ремонт третьи лица и потребитель несут всю полноту ответственности за безопасность товара после ремонта, за возникновение любых других недостатков, возникших в результате неквалифицированного ремонта.

11. Нарушения технологии разборки, сборки, ремонта или регулировки отрицательно влияют на потребительские свойства, техническое состояние, надежность, долговечность и безопасность изделия.
12. Фирма БЕРНИНА, ее дистрибьютор и продавцы не принимают претензий по поводу работы неавторизованной сервисной мастерской, поэтому общая рекомендация для потребителя: В Ваших интересах убедиться, что сервисная мастерская была авторизована (аттестация механиков, наличие технической документации, специнструмента и оригинальных запчастей). Обращайтесь только к уполномоченным сервисным мастерским. Список авторизованных сервисных центров, уполномоченных изготовителем проводить ремонт и техническое обслуживание прилагается.
13. Запрещается внесение конструктивных изменений любого характера лицами, неуполномоченными на это изготовителем.
14. Запрещается установка деталей, в том числе аксессуаров, не предусмотренных руководством по эксплуатации и другой технической документацией.
15. Все прочие указания по технике безопасности, правилам пользования изделием и правильному уходу за ним даны в индивидуальном руководстве по эксплуатации, передаваемом покупателю при продаже.
16. В руководстве по эксплуатации даны общие правила пользования изделием. Правила и приемы шитья (например, обработка конкретных видов тканей, выполнение различных элементов одежды, и т.п.) рекомендации по подбору материалов, в том числе ниток, содержатся в специальной литературе по шитью, преподаются на курсах кройки и шитья. Руководство по эксплуатации не заменяет специальной литературы по шитью!
17. Рекомендация: Сохраните свидетельство о продаже. Если под лапкой находился образец строчек, сохраните его (закрепите в инструкции или на свидетельстве о продаже). Для специалистов этот образец содержит важные данные о функциональном состоянии машины в момент продажи.





BERNINA рекомендует использовать нитки компании

*Mettler*

BERNINA International AG | CH-8266 Steckborn Switzerland | [www.bernina.com](http://www.bernina.com) | © Copyright by BERNINA International AG

1031755\_10A\_18  
2021-12 RU

made to create **BERNINA**