



# BERNINA 475 QE

Bruksanvisning





# Innehållsförteckning

<b>VIKTIGA SÄKERHETSFÖRESKRIFTER .....</b>	<b>7</b>	2.6	Sybord .....	33
<b>Viktig information .....</b>	<b>10</b>		Använda sybord .....	33
<b>1 My BERNINA .....</b>	<b>12</b>	2.7	Syfot .....	34
1.1 Introduktion .....	12		Ställa in syfotens position med knäspaken .....	34
1.2 Välkommen in i BERNINAs värld .....	12		Byta fotsula .....	34
1.3 Översikt maskin .....	14		Byta syfot .....	35
Översikt knappar fram .....	14		Visa syfot på bildskärmen .....	35
Översikt fram .....	15		Justera syfotstrycket .....	36
Översikt sida .....	16	2.8	Nål och stygnplåt .....	36
Översikt bak .....	17		Byta nål .....	36
1.4 Tillbehör som ingår .....	18		Välja nål på pekskärmen .....	37
Översikt över tillbehör till maskinen .....	18		Välja nåltyp och nålgrovlak .....	37
Användning elkabel (endast USA/Kanada) .....	19		Ställa in Nålstopp upp/ner .....	38
Översikt syfötter .....	19		Ändra nålpositionen .....	38
1.5 Översikt skärm .....	22		Ställa in Nålstopp upp/ner (permanent) .....	38
Översikt funktioner/meddelanden .....	22		Byta stygnplåt .....	38
Översikt systeminställningar .....	22		Välja stygnplåt på pekskärmen .....	39
Översikt symeny .....	23	2.9	Trädning .....	39
Mjukvaruanvändning .....	23		Trä övertråden .....	39
1.6 Nål, tråd, tyg .....	25		Trä tvillingnål .....	42
Nålöversikt .....	25		Trä trillingnål .....	42
Exempel för nålbeteckningar .....	27		Spola undertråd .....	43
Trådval .....	27		Trä undertråd .....	44
Förhållandet nål & tråd .....	27		Trä undertråden .....	46
<b>2 Syförberedelser .....</b>	<b>29</b>	<b>3</b>	<b>Setup-program .....</b>	<b>47</b>
2.1 Innan maskinen används för första gången .....	29	3.1	Syinställningar .....	47
2.2 Anslutning och påslagning .....	29		Justera övertrådsspänningen .....	47
Ansluta fotpedalen .....	29		Ställa in den maximala syhastigheten .....	47
Ansluta maskinen .....	29		Aktivera fäststygn .....	47
Montera knäspaken .....	30		Programmera knappen «Fästa» .....	48
Sätta fast pekpenan (extra tillbehör) .....	30		Programmera knappen «Bakåtsöm» .....	48
Slå på maskinen .....	30	3.2	Personliga inställningar .....	49
2.3 Fotpedal .....	31			
Justera hastigheten med fotpedalen .....	31	3.3	Aktivera ljudsignaler .....	50
2.4 Trådrullehållare .....	31	3.4	Maskininställningar .....	50
Sänkbar trådrullehållare .....	31		Välja språk .....	50
Liggande trådrullehållare .....	32		Ställa in skärmjusstyrkan .....	51
2.5 Matare .....	33		Kontrollera sammanlagt antal stygn .....	51
Ställa in mataren .....	33		Återförsäljarens uppgifter .....	51
Ställa in mataren .....	33		Spara serviceinformation .....	52
			Återgå till grundinställning .....	52
			Rensa användardata .....	53
			Kalibrera knapphålsfot med släde #3A .....	53



9.4	Markera knapphål .....	91	12.2	Maskin .....	107
9.5	Iläggstråd .....	92		Rengöra pekskärmen .....	107
	Använd iläggstråd med knappålsfot #3 .....	92		Rengöra mataren .....	107
	Använda iläggstråd med knappålsfot med släde #3A .....	93		Rengöra griparen .....	108
9.6	Göra ett syprov .....	94		Olja griparen .....	109
9.7	Bestäm knappålslängden med knappålsfot #3 ....	94		Rengöra trådfångare .....	111
9.8	Ange längden på knappålet med knappålsfot med släde #3A .....	94	<b>13 Fel och störningar .....</b>	<b>112</b>	
9.9	Sy manuellt 7-steps-knapphål med knappålsfot #3C .....	95	13.1	Felmeddelanden .....	112
9.10	Sy manuellt 5-steps-knapphål med knappålsfot #3C .....	96	13.2	Åtgärda fel .....	114
9.11	Sy knapphål automatiskt med knappålsfot med släde #3A .....	97	<b>14 Förvaring och avfallshantering .....</b>	<b>117</b>	
9.12	Öppna knappålet med en sprättare .....	98	14.1	Förvara maskinen .....	117
9.13	Öppna knappålet med en knappålsstans (extra tillbehör) .....	98	14.2	Kasta maskinen .....	117
9.14	Sy fast knapp .....	98	<b>15 Tekniska data .....</b>	<b>118</b>	
9.15	Sy oljett .....	99	<b>16 Översikt sömmar .....</b>	<b>119</b>	
<b>10 Kviltning .....</b>	<b>100</b>		16.1	Översikt sömmar .....	119
10.1	Översikt kviltsömmar .....	100		Nyttosömmar .....	119
10.2	Fästningsprogram i kviltning .....	101		Knapphål .....	119
10.3	Sy handkviltsöm .....	101		Dekorsömmar .....	119
10.4	Frihandskviltning .....	102		Kviltsömmar .....	120
<b>11 BERNINA stygnregulator (BSR) (extra tillbehör) 103</b>			<b>Sakregister .....</b>	<b>122</b>	
11.1	BSR-läge 1 .....	103			
11.2	BSR-läge 2 .....	103			
11.3	BSR-funktion med raksöm nr 1 .....	103			
11.4	BSR-funktion med sick-sack nr 2 .....	103			
11.5	Syförberedelser för kviltning .....	103			
	Montera BSR-foten .....	103			
	Byta syfotssula .....	104			
11.6	Använda BSR-läget .....	104			
11.7	Fästa .....	105			
	Fästsygn i BSR-läge 1 med «Start/Stopp»-knappen .....	105			
	Fästa i BSR2-läget .....	105			
<b>12 Skötsel och underhåll .....</b>	<b>106</b>				
12.1	Firmware .....	106			
	Kontrollera firmware-version .....	106			
	Uppdatera maskinens firmware .....	106			
	Återställa säkerhetskopierade filer .....	107			



# VIKTIGA SÄKERHETSFÖRESKRIFTER

Observera följande grundläggande säkerhetsföreskrifter vid användning av din maskin. Läs noggrant igenom instruktionsboken till denna maskin innan den tas i bruk.

## FARA

För att förhindra elstötar måste nedanstående anvisningar följas.

- Lämna aldrig maskinen utan uppsikt när den är ansluten till elnätet.
- Stäng av maskinen och dra ut strömkabeln ur eluttaget så fort du är klar med arbetet och innan du rengör den.

För att förhindra skador måste nedanstående anvisningar följas.

- Titta inte direkt in i LED-lampan genom ett optiskt hjälpmedel (t.ex. ett förstoringsglas).
- Om LED-lampan är skadad eller trasig, kontakta närmaste BERNINA-återförsäljare för att kontrollera eller byta ut den.
- Stäng av maskinen innan du gör något i närheten av nålen.
- Stäng alla luckor innan du startar maskinen.

## VARNING

För att förhindra brännskador, brand, elstötar eller personsador måste nedanstående anvisningar följas.

### Allmänt

- Maskinen får endast användas till sådant som beskrivs i denna instruktionsbok.

### Arbetsplatsen

- Använd inte maskinen utomhus.
- Använd endast maskinen i torra utrymmen.
- Använd inte maskinen i fuktiga miljöer.
- Använd inte maskinen i utrymmen där det finns produkter som innehåller drivgas (sprayer).
- Använd inte maskinen i utrymmen där syrgas hanteras.

### Tekniskt skick

- Använd aldrig maskinen om den är fuktig.
- Använd inte maskinen om den inte fungerar ordentligt.

- Använd inte maskinen om en kabel eller kontakt är skadad.
- Använd inte maskinen om den har fallit i golvet, blivit skadad eller fallit i vatten.
- Om maskinen är skadad eller inte fungerar ordentligt, lämna in maskinen på kontroll eller reparation hos närmaste BERNINA-återförsäljare.
- Håll alla ventilationshål på maskinen och fotpedalen fria från ludd, damm och tygrester.
- Använd inte maskinen om ventilationshålen är igensatta.

#### **Tillbehör och förbrukningsmaterial**

- Använd endast tillbehör som rekommenderas av tillverkaren.
- Använd alltid en originalstygnplåt från BERNINA.  
En felaktig stygnplåt kan göra att nålen går av.
- Använd endast raka nålar av god kvalitet.  
Om nålen är böjd eller skadad finns det risk för att den går av.
- Maskinen är dubbelisolerad (med undantag av USA, Kanada och Japan).  
Använd endast originalreservdelar. Följ anvisningen för underhåll av dubbelisolerade produkter.
- Använd endast olja som rekommenderas av BERNINA för att smörja maskinen.

#### **Skyddsanordningar**

- När maskinen används måste all skyddsutrustning sitta på plats och alla luckor vara stängda.

#### **Korrekt användning**

- Maskinen får användas, rengöras och underhållas av barn under åtta år, personer med nedsatt fysisk, sensorisk och intellektuell förmåga, samt personer som saknar kunskaper och erfarenhet.
- Dessa personer måste hållas under uppsikt när de arbetar vid maskinen eller lära sig hur man handskas med maskinen på ett säkert sätt och vilka risker som finns vid användningen.
- Barn får inte leka med maskinen.
- Var extra försiktig om maskinen används av barn eller i närheten av barn.
- Använd endast den medföljande elkabeln till maskinen.
- Elkabeln för USA och Kanada (NEMA-kontakt 1-15) får bara användas för nätspänningar upp till max. 150 V mot jord.
- Använd endast den medföljande fotpedalen av typen SR-1.
- Stoppa inte in föremål i maskinens öppningar.
- Ställ aldrig föremål på fotpedalen.



- Mata alltid tyget långsamt och försiktigt när du syr.  
Om du drar i eller pressar fram tyget kan nålen gå av.
- Håll fingrarna borta från alla rörliga delar.
- Var extra uppmärksam på området kring nålen.
- Stäng av maskinen vid arbetsmoment i närheten av nålen – till exempel när du ska trä nålen, byta nål, trä gripare eller byta syfot.
- Stäng av maskinen genom att placera huvudbrytaren på «0».
- Om du tar bort skyddskåporna för att smörja, rengöra eller underhålla maskinen enligt anvisningarna i den här instruktionsboken, stäng av maskinen och dra ut kontakten ur eluttaget.
- Håll i kontakten när du drar ut den ur eluttaget. Dra inte i kabeln.

## Viktig information

### Instruktionsbokens tillgänglighet



Instruktionsboken är en del av maskinen.

- Ha instruktionsboken beredd på ett lämpligt ställe nära maskinen och slå upp och läs i den när det behövs.
- Om maskinen tas över av en annan person, se till att instruktionsboken följer med.
- Du kan ladda ner den senaste versionen av instruktionsboken på [www.bernina.com](http://www.bernina.com).

### Avsett ändamål

Din BERNINA-maskin är framtagen och konstruerad för hemanvändning. Den används för sömning på tyger och andra material som beskrivs i denna instruktionsbok. All annan användning anses som inte avsedd användning. BERNINA tar inget ansvar för följderna av inte avsedd användning.

### Utrustning och leveransomfattning

Anvisningen använder exempelbilder för att visa dig. Maskinerna och tillbehören i bilderna matchar inte alltid i din maskins leveransomfattning. De tillbehör som ingår kan variera från land till land. Omnämnda eller visade tillbehör som inte medföljer går att köpa till som extratillbehör hos BERNINA-återförsäljare. Du hittar fler tillbehör på [www.bernina.com](http://www.bernina.com).

Vi förbehåller oss rätten att närsomhelst ändra maskinens utrustning och leveransomfattning utan föregående meddelande pga. tekniska skäl eller produktförbättringar.

### Underhåll av dubbelisolerade produkter

En dubbelisolerad produkt är utrustad med två isoleringssystem istället för jordning. Anordningar för jordning finns inte på en dubbelisolerad produkt och får inte heller användas. Att utföra underhåll på en dubbelisolerad produkt kräver extra försiktighet och kunskap om systemet och får endast utföras av behörig personal. För service och reparation får bara originalreservdelar användas. En dubbelisolerad produkt är märkt på följande sätt: «dubbel isolering» eller «dubbelt isolerad».



Den här symbolen kan också finnas märkt på produkten.

### Miljöskydd

BERNINA International AG värnar om miljön. Vi strävar efter att så långt som möjligt minska skadlig påverkan på vår miljö genom en ständig förbättring av de material vi använder och tillverkningsteknologin.



Maskinen är markerad med symbolen för en överkorsad soptunna. Det innebär att du inte får slänga maskinen som hushållsavfall när den är uttjänt och du ska omhänderta den. Felaktig hantering kan leda till att farliga ämnen leds ut i grundvattnet och därmed i vår näringskedja och skadar vår hälsa.

Maskinen ska återlämnas kostnadsfritt till en bemannad mottagningsstation för förbrukade elektriska produkter eller på en återvinningsstation för återbruk av maskinen. Information om sådana uppsamlingsplatser får du från din kommun. När du köper en ny maskin är återförsäljaren skyldig att ta tillbaka den gamla maskinen utan kostnad och kasta den på ett korrekt sätt.

Om maskinen innehåller personuppgifter är du ansvarig för att radera dessa själv innan du returnerar maskinen.



# 1 My BERNINA

## 1.1 Introduktion

Du kan använda din BERNINA 475 QE för att sy och kvilta. Med den här maskinen syr du enkelt allt från tunna siden- och satintyger till kraftiga linne-, fleece- och jeansstyger. Mängder med nytosömmar, dekorsömmar och knapphål står till ditt förfogande.

Som tillägg till denna instruktionsbok erbjuder maskinen följande hjälpprogram som alltid bistår dig med detaljer och goda råd under tiden som du använder BERNINA 475 QE.

**Vägledningen** ger information och förklaringar om olika syområden och diverse sömmar.

**Syguiden** informerar om de val man kan göra till ett syprojekt. Efter att du angett typ av tyg och arbete visas exempelvis förslag på lämplig nål och syfot.

**Hjälp-programmet** innehåller information om olika sömmar, funktioner och användningar direkt på bildskärmen.

### Ytterligare information



Förutom bruksanvisningen finns det mer medföljande information om BERNINA 475 QE.

Aktuell version av instruktionsboken samt mer information om maskin och tillbehör hittar du på vår webbplats <https://www.bernina.com>

## 1.2 Välkommen in i BERNINAs värld

Made to create, så lyder BERNINAs slogan. Vi hjälper dig inte bara med våra maskiner utan också i verkstället av dina idéer. Erbjudandena nedan ger dig massor med förslag och anvisningar för kommande projekt samt möjlighet att dela med andra sy-, kvilt- och broderientusiaster. Vi önskar dig mycket glädje med detta.

### BERNINAs Youtube-kanal



På YouTube har vi samlat massor med instruktionsfilmer och goda råd för de viktigaste funktionerna på våra maskiner. Förutom en mängd olika syfötter hittar du utförliga förklaringar så att du alltid kan vara säker på att lyckas med ditt projekt.

<https://www.youtube.com/BerninaInternational>

Finns på engelska och tyska.

### inspiration – sytidning i vår webbutik



Är du på jakt efter idéer, mönster och beskrivningar för nya, spännande projekt? Då är BERNINAs handarbetsmagasin «inspiration» något för dig. «inspiration» kommer ut med tre nummer om året och här hittar du massor av roliga sy- och broderiidéer. Allt från trender till glödheta accessoarer och praktiska tips. Sy unika inredningsdetaljer eller något sött till barnen.

Tidningen finns på engelska, tyska, nederländska och franska.

I vår webbutik köper du «inspiration» som digital tidning eller papperstidning. Välj själv om du vill prenumerera eller bara köpa enstaka nummer. Dessutom finns det mängder av mönster att botanisera bland och ladda ner! Titta in på <https://www.bernina.com/inspiration>

### **BERNINAs blogg**



Exklusiva instruktioner, gratis mönster och broderimotiv samt många nya idéer: allt det här hittar du varje vecka i BERNINAs blogg. Våra experter ger värdefulla tips och förklarar steg för steg hur man får det önskade resultatet. Du kan lägga upp egna projekt i webbgruppen och utbyta idéer med andra sy-, kviltnings- och broderientusiaster.

<https://www.bernina.com/blog>

Finns på engelska, tyska, nederländska och franska.

### **BERNINA på sociala medier**



Följ oss på sociala medier och ta reda på mer om evenemang, spännande projekt samt tips och råd om sömnad, kviltning och broderi. Vi håller dig uppdaterad och glädjer oss över att speciellt få visa dig höjdpunkterna ur BERNINAs värld.

<https://www.bernina.com/social-media>

## 1.3 Översikt maskin

### Översikt knappar fram



- |   |               |    |                      |
|---|---------------|----|----------------------|
| 1 | Bakåtsöm      | 6  | Nålstopp upp/ner     |
| 2 | Trådavskärare | 7  | Syfotstryck          |
| 3 | Fästa         | 8  | Övre funktionsknapp  |
| 4 | Start/Stopp   | 9  | Nedre funktionsknapp |
| 5 | Mönsterslut   | 10 | Nål vänster/höger    |

## Översikt fram



- |   |                     |    |                     |
|---|---------------------|----|---------------------|
| 1 | Spolkapsellucka     | 7  | Trådtilldragarskydd |
| 2 | Syfot               | 8  | Trådtilldragare     |
| 3 | Nålpåträdare        | 9  | Trådavskärare       |
| 4 | Syljus              | 10 | Fästskruv för nål   |
| 5 | Trådavskärare       | 11 | Fäste för sybord    |
| 6 | Hastighetsreglerare | 12 | Uttag för knäspak   |

## Översikt sida



- |   |                    |    |                                         |
|---|--------------------|----|-----------------------------------------|
| 1 | Uttag för fotpedal | 7  | Sänkbar trådrullehållare                |
| 2 | Matare upp/ner     | 8  | Luftöppningar                           |
| 3 | Uttag för PC       | 9  | Handhjul                                |
| 4 | USB-port           | 10 | Huvudströmbrytare                       |
| 5 | Trådrullehållare   | 11 | Uttag för elkabel                       |
| 6 | Spolenhet          | 12 | Magnethållare pekpena (extra tillbehör) |



## Översikt bak



- |   |                          |    |                 |
|---|--------------------------|----|-----------------|
| 1 | Ventilationshål          | 9  | Spolenhet       |
| 2 | Fäste för sybord         | 10 | Spolförspänning |
| 3 | Anslutning stoppring     | 11 | Trådtilldragare |
| 4 | Syfotoapparat            | 12 | Trådledare      |
| 5 | Bärhandtag               | 13 | Trådavskärare   |
| 6 | Trådrullehållare         | 14 | BSR-anslutning  |
| 7 | Trådledarögla            | 15 | Matare          |
| 8 | Sänkbar trådrullehållare | 16 | Stygnplåt       |

## 1.4 Tillbehör som ingår

### Översikt över tillbehör till maskinen















Bild	Namn	Användningsområde
	Skyddshölje	Skyddar maskinen mot damm och smuts.
	Tillbehörsväska	Förvarar medföljande tillbehör och extratillbehör.
	Knäspak/frihandssystem (FHS)	Höjer och sänker syfoten.
	Sybord	Förstorar arbetsytan.
	Spolbricka	Ger jämn trådvindning från trådrollen.
	Spole för B9-gripare 4 st.	Spolar upp undertråden.
	Skumplastdyna 1 st.	Skumplastdynan förhindrar att tråden glider av, trasslar sig eller slits av på trådullehållaren.
	Sprättare	Sprättar sömmar och knapphål.
	Nivåplattor	Förhindrar snedställning när syfotssulan glider över tjocka sömmar.

Bild	Namn	Användningsområde
	Nålpaket	För de vanligaste användningsområdena.
	Spårskruvmejsel, röd	För att lossa och dra åt spårskruv.
	Pensel/nålisättare	För rengöring av mataren och gripardelen.
	Maskinolja	Smörjer maskinen.
	Sladd	Elansluter maskinen.
	Fotpedal	Startar och stannar maskinen. Styr syhastigheten.















### Användning elkabel (endast USA/Kanada)

Denna maskin har en polariserad kontakt (ett stift är bredare än det andra). För att minska risken för elektriska stötar är denna kontakt avsedd att bara passa på ett sätt i ett polariserat vägguttag. Om kontakten inte passar helt i eluttaget, vänd på kontakten. Om den fortfarande inte passar, kontakta en behörig elektriker som kan installera ett korrekt eluttag. Gör inga som helst ändringar på kontakten.

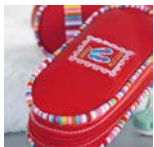
### Översikt syfötter

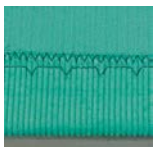
**OBSERVERA!** Maskinen levereras endera med snap-on-fotsulor eller med vanliga syfötter beroende på utsändningsland. De tillbehör som ingår visas i de två följande tabellerna. I de fall när snap-on-fotsulor levereras finns ingen rättighet till kostnadsfria vanliga syfötter. Dessa kan beställas som extra tillbehör.

## Snap-on-syfötter

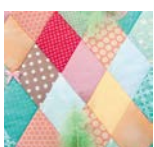
Bild	Nummer	Namn	Användningsområde	Exempel
	#78	Snap-on-skaft	Fäster utbytbara Snap-on-sulor.	
	#1	Återmatningssula	Syr olika nytto- och dekorsömmar. Fram- och bakåtsöm.	
	#2	Overlocksula	Snyggar till kanterna på elastiska material.	
	#3	Knapphållssula	Syr knapphål.	
	#4	Blixtlåssula	Syr i blixtlås.	
	#5	Blindsömssula	Syr blindsömmar.	
	#20	Öppen broderifotsula	Syr applikationer och dekormönster.	
	#37	Lapptäcksfot	För lapptäcksarbeten med 3 mm (1/8 tum) eller 6 mm (1/4 tum) sömsmån.	

## Syfötter som ingår

Bild	Nummer	Namn	Användningsområde	Exempel
	#1	Standardfot	Syr olika nytto- och dekorsömmar. Fram- och bakåtsöm.	
	#2	Overlockfot	För overlocksömmar. För överkastsömmar. För synliga fållar på elastiska tyger.	
	#3A	Knapphålsfot med släde	För automatisk sömnad av knapphål.	
	#4	Blixtlåsfot	Syr i blixtlås.	
	#5	Blindstygnfot	Syr blindsömmar. För kantstickning av kanter som förs längs syfotens vänstersida.	
	#37	Lapptäcksfot	För lapptäcksarbeten med 3 mm (1/8 tum) eller 6 mm (1/4 tum) sömsmån.	

## 1.5 Översikt skärm

### Översikt funktioner/meddelanden

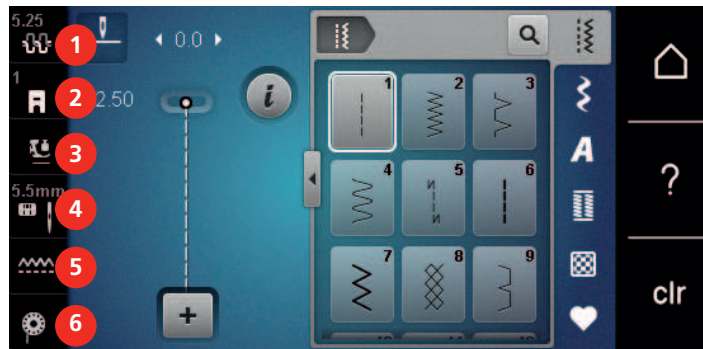

- |   |                          |   |                       |
|---|--------------------------|---|-----------------------|
| 1 | «Övertrådsspänning»      | 4 | «Urval stygnplåt/nål» |
| 2 | «Visa syfot/Välja syfot» | 5 | «Matningsindikering»  |
| 3 | «Syfotstryck»            | 6 | «Undertråd»           |

### Översikt systeminställningar



- |   |                    |   |                        |
|---|--------------------|---|------------------------|
| 1 | «Syläge»           | 5 | «eco-läge»             |
| 2 | «Setup-programmet» | 6 | «Home»                 |
| 3 | «Vägledning»       | 7 | «Hjälp»                |
| 4 | «Syguide»          | 8 | «Radera inställningar» |

## Översikt symeny

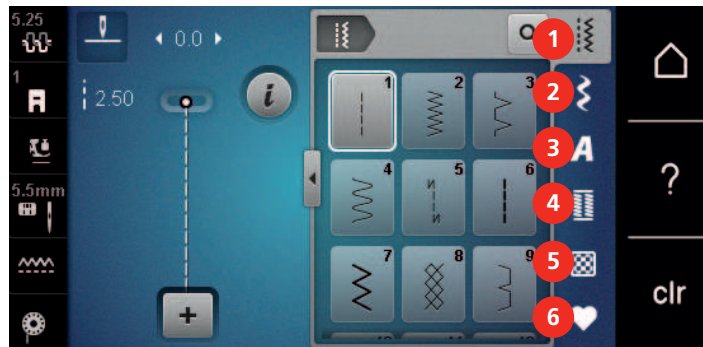

- |   |               |   |                |
|---|---------------|---|----------------|
| 1 | «Nyttosömmar» | 4 | «Knapphål»     |
| 2 | «Dekorsömmar» | 5 | «Kviltösömmar» |
| 3 | «Alfabet»     | 6 | «Eget minne»   |

## Mjukvaruanvändning

Du sköter pekskärmen med fingret eller pekpennan.

**Tryck till:** Tryck till på något element.





**Svajpa:** Att trycka på något på displayen och sedan snabbt dra fingret åt sidan.

**Svajpa:** Tryck till på skärmen och dra långsamt i någon riktning, t.ex. för att scrolla upp eller ned.

### Navigation

Bild	Namn	Användningsområde
	«Home»	Växlar mellan skärmarna «Home» och «Sy».
	Navigationsväg	Visa föregående menynivå.
	«Stäng»	Stänger fönstret.
	Mer	Visar mer funktioner och information.
	Fortsätt	Bläddrar vidare på displayen.
	Tillbaka	Bläddrar tillbaka på displayen.

### Slå på/av funktioner

Bild	Element	Status
	Av/På-knappen	Funktionen är på.
		Funktionen är av.
	Fält	Funktionen är av.
		Funktionen är på.

### Anpassa värden

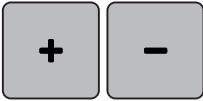
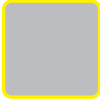
Bild	Namn	Användningsområde
	Skjutreglage	Ställ in värdet med reglaget. Tryck till på den lilla punkten för att återställa till grundinställningen.
	Fälten «Plus» / «Minus»	Öka värdet med «Plus», minska med «Minus».
	Gul kontur	Visar att inställt värde avviker från standardvärdet. Tryck till på värdet för att återställa till grundinställningen.

### Mata in text och siffror

Du får upp knappsats eller tangentbord för att mata in siffror eller text.











Bild	Namn	Användningsområde
	Inmatningsfält	Visar inmatningen. Tryck till för att radera alla inmatade tecken.



Bild	Namn	Användningsområde
	«Radera»	Raderar sista tecknet.
	«Gemener»	Visar tillgängliga bokstäver som gemener.
	«Versaler»	Visar tillgängliga bokstäver som versaler.
	«Siffror och matematiska tecken»	Visar tillgängliga siffror och matematiska tecken.
	«Specialtecken»	Visar tillgängliga specialtecken.
	«Bekräfta»	Bekräftar inmatningen och går ur undermenyn.
	«Avbryt»	Avbryter inmatningen och stänger fönstervyn.

## 1.6 Nål, tråd, tyg

Med tiden slits nålen ut och blir slö. Därför bör du byta nål med jämna mellanrum. För perfekta stygn krävs en vass nålspets. En huvudregel är att: ju tunnare tyget är, desto tunnare måste nålen vara. De avbildade nålarna är, beroende på maskin, standard- eller extratillbehör.

- Nåltjocklek 70 och 75: för tunna tyger.
- Nåltjocklek 80 och 90: för halvtjocka tyger.
- Nåltjocklek 100, 110 och 120: för tjocka tyger.

### Nålöversikt

Bild	Nålbeteckning	Nålbeskrivning	Användningsområde
	<b>Universalnål</b> 130/705 H 60-120	Lätt rundad spets	För nästan alla naturliga och syntetiska tyger (vävda, stickade och virkade).
	<b>Stretchnål</b> 130/705 H-S 75, 90	Medium kulspets, speciell form på nålsöga och avfasning	För jersey, trikå, stickat, stretchtyger.
	<b>Jersey-/broderinål</b> 130/705 H SUK 60-100	Medium kulspets	För virkat och stickat. För broderi.
	<b>Jeansnål</b> 130/705 H-J 80-110	Spetsig, smal spets, förstärkt skaft	För kraftiga tyger som jeans och segelduk.

Bild	Nålbeteckning	Nålb beskrivning	Användningsområde
	<b>Lädernål</b> 130/705 H LR 90, 100	Vass spets	För alla typer av läder, vinyl, läderimitation, plast, folie.
	<b>Microtexnål</b> 130/705 H-M 60-110	Särskilt spetsig, smal spets	För mikrofiber och siden.
	<b>Kviltnål</b> 130/705 H-Q 75, 90	Lätt rundad, smal spets	För kviltning och kantstickning, vadderade arbeten.
	<b>Broderinål</b> 130/705 H-E 75, 90	Liten kulspets, extra bredd på nålsöga och lång skåra	För broderiarbeten på alla naturliga och syntetiska tyger.
	<b>Tunna materialnål</b> 130/705 H SES 70, 90	Liten kulspets	För finvirkat och -stickat. För broderi på fina, ömtåliga tyger.
	<b>Metafilnål</b> 130/705 H METAFIL 80	Långt nålsöga (2 mm) i alla grovlekar	För sömnad eller broderi med metalltråd.
	<b>Kantstickningsnål</b> 130/705 H-N 70-100	Långt nålsöga (2 mm) i alla grovlekar	För kantstickning med grov tråd.
	<b>Hålsömsnål</b> 130/705 H WING 100-120	Brett, som bevingat, nålskaft	För hålsömmar.
	<b>Universal-tvillingnål</b> 130/705 H ZWI 70-100	Nålavstånd: 1.0/1.6/2.0/2.5/ 3.0/4.0/6.0/8.0	För synliga sömmar i elastiska tyger, biesömsöm (veck), dekorativ sömnad.
	<b>Stretch-tvillingnål</b> 130/705 H-S ZWI 75	Nålavstånd: 2.5/4.0	För synliga sömmar i elastiska tyger, biesömsöm (veck), dekorativ sömnad.
	<b>Hålsöms-tvillingnål</b> 130/705 H ZWIHO 100	Nålavstånd: 2.5	För speciella effekter i hålsömsbroderi.
	<b>Universal-trillingnål</b> 130/705 H DRI 80	Nålavstånd: 3.0	För synliga sömmar i elastiska tyger, dekorativ sömnad.

## Exempel för nålbeteckningar

Det för hushållssymaskiner vanliga 130/705-systemet förklaras av följande grafik över en jersey-/stretchnål.

	<p><b>130/705 H-S/70</b></p> <p><b>130</b> = skaftlängd (1)</p> <p><b>705</b> = flatkolv (2)</p> <p><b>H</b> = avfasning (3)</p> <p><b>S</b> = nålspetsform, här medium kulspets (4)</p> <p><b>70</b> = nålgrovlék 0.7 mm (5)</p>
-----------------------------------------------------------------------------------	-----------------------------------------------------------------------------------------------------------------------------------------------------------------------------------------------------------------------------------

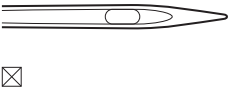
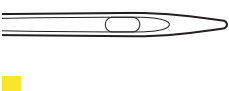
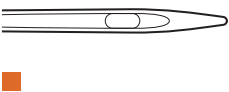
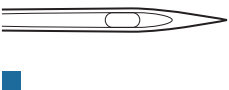
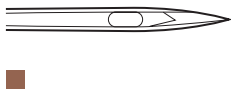
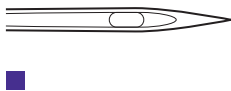
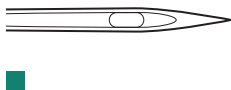
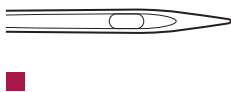
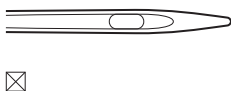
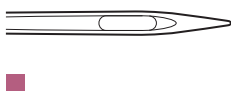
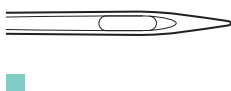
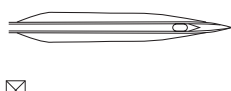
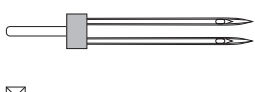
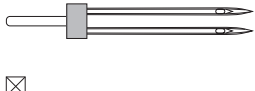
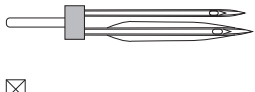
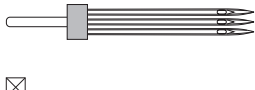
## Trådval

För att uppnå ett perfekt resultat spelar nålens, trådens och tygets kvalitet en avgörande roll.

Vi rekommenderar att du köper en tråd med hög kvalitet för att nå bästa möjliga resultat.

- Bomullstråd har fördelarna av en naturfiber och passar därför särskilt bra för sömnad i bomullstyger.
- Merceriserad bomullstråd erhåller en lätt glans och förändras inte av tvättning.
- Polyestertråd är särskilt slitstark och ljusäkta.
- Polyestertråd är mer elastisk än bomullstråd och att föredra när du behöver en både stark och tögbar tråd.
- Rayon-/Viskostråd har fördelarna av en naturfiber och särskiljer sig genom sin höga glans.
- Rayon-/Viskostråd lämpar sig främst för prydnadssömmar och ger dessa en vackrare effekt.

## Förhållandet nål & tråd

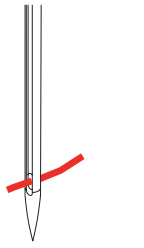
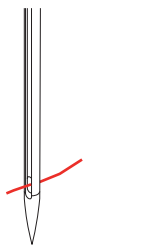
	<p>Förhållandet mellan nål och tråd är bra, när tråden passar perfekt i den avlånga skåran och löper lätt genom nålsögat när du syr. Tråden sys optimalt.</p>
	<p>Tråden kan gå av och felstyggn uppstå om tråden har för mycket spelrum i den avlånga skåran och i nålsögat.</p>



## 2 Syförberedelser

### 2.1 Innan maskinen används för första gången



BERNINA rekommenderar att du smörjer griparen innan du använder maskinen för första gången eller om du inte har använt maskinen på länge. (se sida 106)

Genom att smörja griparen går det att undvika störande ljud från griparen och området runt omkring.

### 2.2 Anslutning och påslagning

#### Ansluta fotpedalen

Kabeln till fotpedalen är upprullad på undersidan av fotpedalen.

- > Rulla av så mycket av kabeln som behövs och kläm fast den i kabelhållarna på fotpedalen.



- > Sätt i kontakten i fotpedalsanslutningen på maskinen.



- > Lägg fotpedalen under bordet.
- > Om kabeln är för lång, rulla upp en bit av kabeln och kläm fast den i kabelhållarna på fotpedalen.

#### Ansluta maskinen

För att det ska vara säkert att använda maskinen, använd endast den medföljande elkabeln. Den medföljande elkabeln är avsedd för eluttagsspänningen i det land där maskinen ska användas. Om du tar med dig maskinen till ett annat land än där den köptes måste du skaffa en elkabel för det aktuella landet från en BERNINA-återförsäljare innan du börjar använda maskinen.

Elkabeln för USA och Kanada har polariserad kontakt (det ena stiftet är bredare än det andra). För att minska risken för elstötar finns det bara ett sätt att stoppa in kontakten i eluttaget. Om kontakten inte passar i eluttaget, vänd på kontakten och stick in den igen. Om kontakten fortfarande inte passar, trots att du har vänt på den, måste en elektriker installera rätt typ av eluttag. Gör inga som helst ändringar på kontakten.

- > Sätt kabelns enhetskontakt i maskinuttaget.



- > Sätt i kontakten i eluttaget.

## Montera knäspaken



Knäspakens sidposition kan vid behov anpassas hos en BERNINA-återförsäljare.

- > Anslut knäspaken på maskinens framsida.
- > Ställ in sitthöjden så att knäspaken kan styras med knäet.



## Sätta fast pekspennan (extra tillbehör)

- > Sätt fast pekspennan i magnethållaren.



## Slå på maskinen

- > Sätt huvudbrytaren på «I».



## 2.3 Fotpedal

### Justera hastigheten med fotpedalen

Med fotpedalen kan hastigheten justeras steglöst.

- > Trampa försiktigt ner fotpedalen för att starta maskinen.
- > Trampa ner fotpedalen längre för att sy fortare.
- > Släpp fotpedalen för att stanna maskinen.



## 2.4 Trådrullehållare

### Sänkbar trådrullehållare

Höja trådrullehållaren

Den sänkbara trådrullehållaren behövs när du syr med flera trådar samtidigt och kan också användas till att spola under sömnad.

- > Tryck med fingerspetsen på den sänkbara trådrullehållaren och släpp.
  - Den sänkbara trådrullehållaren kommer upp automatiskt.



Sätta fast skumplastdyna och trådrulle

Skumplastdynan förhindrar att tråden fastnar i den sänkbara trådrullehållaren.

- > Sätt fast skumplastdynan på trådrullehållaren.

- > Sätt sen fast trådrollen.



### Liggande trådullehållare

Sätta fast skumplastdyna, trådulle och spolbricka

Spolbrickan gör att tråden lindas av jämnt från trådrollen. Spolbrickan används bara på den liggande trådullehållaren.

- > Sätt fast skumplastdynan på trådullehållaren.
- > Sätt sen fast trådrollen.
- > Sätt fast en passande spolbricka tätt mot trådrollen, så att inget spelrum finns mellan spolbrickan och trådrollen.



Använda spolnät

Spolnätet håller tråden på trådrollen och förhindrar att tråden får knutar eller går av.

- > Finns det spolnät, dra det över trådrollen.





## 2.5 Matare

### Ställa in mataren

- > Tryck på «Matningsindikering»-knappen för att sänka mataren.



- > Tryck på «Matningsindikering»-knappen igen för att lyfta mataren.

### Ställa in mataren



- > Tryck på «Matningsindikering».
- > Höj och sänk mataren enligt animation.

## 2.6 Sybord

### Använda sybord

Det går att sätta dit ett sybord på friarmen för att få större yta att arbeta på.

- > Höj nålen.
- > Höj syfoten.
- > Slå av maskinen och koppla bort den från elnätet.
- > Skjut på sybordet från vänster till höger över friarmen tills du känner att det hakar i.



- > För att avlägsna sybordet, dra bort det över friarmen åt vänster.



## 2.7 Syfot

### Ställa in syfotens position med knäspaken

- > Ställ in sitthöjden så att knäspaken kan styras med knäet.
- > Tryck knäspaken åt höger för att höja syfoten.

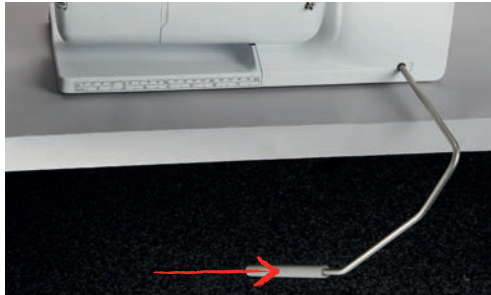

- Samtidigt sänks mataren och trådspänningen lossnar.
- > Släpp knäspaken långsamt för att sänka syfoten.

### Byta fotsula

#### Ta bort fotsulan

- > Höj nålen.
- > Höj syfoten.
- > Slå av maskinen och koppla bort den från elnätet.
- > Tryck på knappen på snap-on-skaftet.



- Fotsulan frikopplas.

#### Montera fotsula

- > Lägg fotsulan under skaftet så att det tvärgående stiftet ligger direkt under skaftets öppning.



- > Använd spaken till att sänka skaftet.



- Fotsulan går i lås.

### Byta syfot

- > Höj nålen.
- > Höj syfoten.
- > Slå av maskinen och koppla bort den från elnätet.
- > Skjut upp låsspaken (1).
- > Dra loss syfoten (2).



- > Sätt in ny syfot underifrån i hållaren.
- > Tryck ned låsspaken.

### Visa syfot på bildskärmen

För varje valt stygn visar maskinen den syfot som rekommenderas samt ytterligare syfotalternativ.

Förutsättning:

- Maskinen är på.
- > Välj söm.
  - I fältet «Visa syfot/Välja syfot» visas den rekommenderade syfoten med nummer.
- > Tryck på «Visa syfot/Välja syfot».
- > Svajpa uppåt i området för syfötter för att visa andra syfotalternativ.



- > När du trycker på en syfot visas en beskrivning av och användningsområdet för denna syfot.



## Justera syfotstrycket

Det förinställda normala syfotstrycket kan användas för alla vanliga syprojekt. Minska syfotstrycket vid trikå eller löst stickade material. För fasta material rekommenderas att öka syfotstrycket.



Syfotstrycket är till för att ställa in bästa möjliga tryck mot tyget med hänsyn till tygets tjocklek. För kraftiga tyger rekommenderas att sänka syfotstrycket. Det har fördelen att syfoten höjs en aning. Därigenom kan tyget förflyttas lättare. Vid tunna tyger rekommenderas att öka syfotstrycket. Det har fördelen att tyget inte kan förflyttas för lätt under syfoten.

- > Vrid ratten till höger för att minska syfotstrycket.
- > Vrid ratten ytterligare till höger för att höja syfoten.
- > Vrid ratten åt vänster för att minska syfotstrycket.



## 2.8 Nål och stygnplåt

### Byta nål

- > Höj nålen.
- > Slå av maskinen och koppla bort den från elnätet.
- > Avlägsna syfoten.

- > Lossa nålens fästskruv för hand.



- > Dra nålen nedåt.
- > Håll fast den nya nålen med den platta sidan bakåt.
- > Skjut upp nålen tills det tar stopp.
- > Dra åt nålens fästskruv för hand.

### Välja nål på pekskärmen

Efter att du bytt nål kan du kontrollera om den lämpar sig för den stygnplåt du valt.

- > Tryck på «Urval stygnplåt/nål».



- > Välj ut monterad nål.

### Välja nåltyp och nålgrovlek

Praktisk påminnelsefunktion: För att ingen information ska gå förlorad kan nåltyp och nåltjocklek sparas på maskinen. På så vis kan du alltid kontrollera sparad nåltyp och nåltjocklek.

- > Tryck på «Urval stygnplåt/nål».



- > Tryck på «Välja nål».

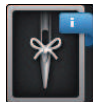

- > Välj den nåltyp (1) som är monterad.
- > Välj den nåltjocklek (2) som är monterad.

### Ställa in Nålstopp upp/ner



- > Tryck på «Nålposition upp/ner»-knappen för att sänka nålen.
- > Tryck på «Nålposition upp/ner»-knappen igen för att höja nålen.

### Ändra nålpositionen

Det finns sammanlagt 11 nålpositioner. Nålpositionen visas på displayen med nålpositionsnumret.

- > Tryck på «Nålposition vänster»-knappen (1) för att flytta nålen åt vänster.
- > Tryck på «Nålposition höger»-knappen (2) för att flytta nålen åt höger.



### Ställa in Nålstopp upp/ner (permanent)



- > Tryck på «Nålstopp upp-/nedtill» för att ställa in nålstopspositionen i ett bestämt läge.
  - Maskinen stannar i den nedre nålpositionen när du släpper upp fotpedalen eller trycker på «Start/stopp»-knappen.
- > Tryck på «Nålstopp upp-/nedtill» igen.
  - Maskinen stannar i den övre nålpositionen när du släpper upp fotpedalen eller trycker på «Start/stopp»-knappen.

### Byta stygnplåt

Stygnplåtarna har längs-, tvär- och diagonalmarkeringar i millimeter (mm) och tum (inch). Dessa markeringar hjälper dig när du syr och vid noggrann kantstickning.

Förutsättning:

- Mataren är nedsänkt.
- Maskinen är avslagen och bortkopplad från elnätet.
- Nål och syfot är avlägsnade.



- > Dra tråden i pilriktning genom förspännfjäders (2).

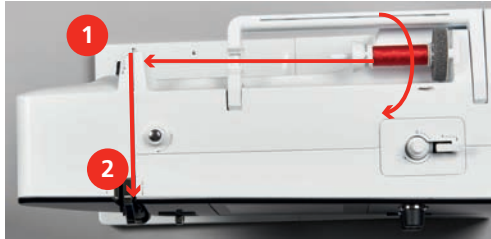

- > Dra tråden nedåt runt trådtilldragarskyddet (3) och uppåt.
- > Lägg tråden i trådtilldragaren (4).



- > Dra tråden på nytt nedåt (5).
- > Nu först kan du släppa tråden.
- > Slå av maskinen.

### Trä nålen

- > Dra tråden genom trådledarna (6/7) ovanför syfoten.

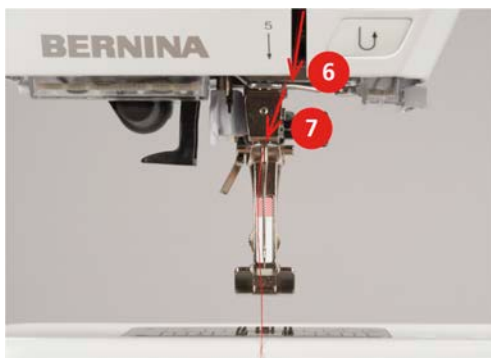



- > Tryck ned den halvautomatiska påträdarspaken (8) halvvägs, håll intryckt och dra tråden åt vänster (9) bakom det grå påträdarfingret/haken.

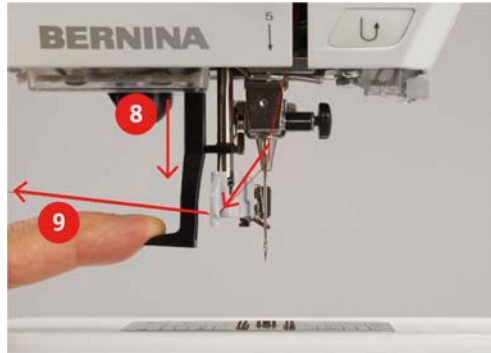

- > Dra tråden från vänster åt höger framför det grå påträdarfingret/haken (11).
- > Tryck ned påträdarspaken ända till anslaget (10).
- > Dra tråden från vänster åt höger (11) genom påträdarlitsen (12) tills den hakar i trådhaken.
- > Dra tråden bakifrån över trådavskäraren (13) och kapa.

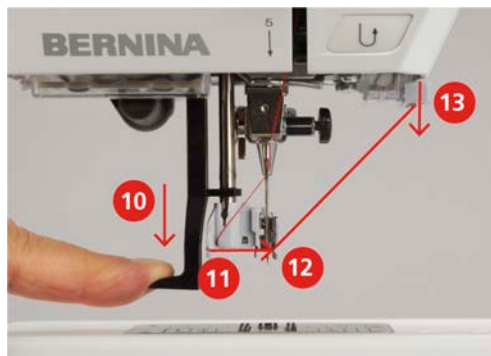

- > Släpp påträdarspaken.
  - Tråden skjuts genom nålsögat.
- > Dra trådöglan (14) bakåt tills trådändan går igenom nålen.

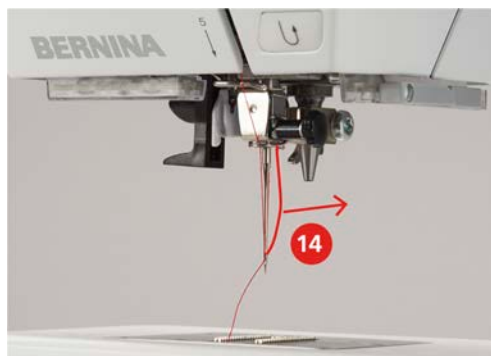

- > Dra tråden under syfoten till trådavskäraren (15) och kapa.



### Trå tvillingnål

Förutsättning:

- Tvillingnål är monterad.
- > Dra första tråden i pilriktning på högra sidan om trådspänningsbrickan (1).
- > Dra andra tråden i pilriktning på vänstra sidan om trådspänningsbrickan (1).

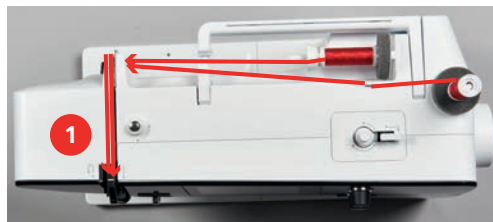

- > Dra första och andra tråden fram till trådledaren ovanför nålen.
- > Trå första tråden för hand i högra nålen.
- > Trå andra tråden för hand i vänstra nålen.

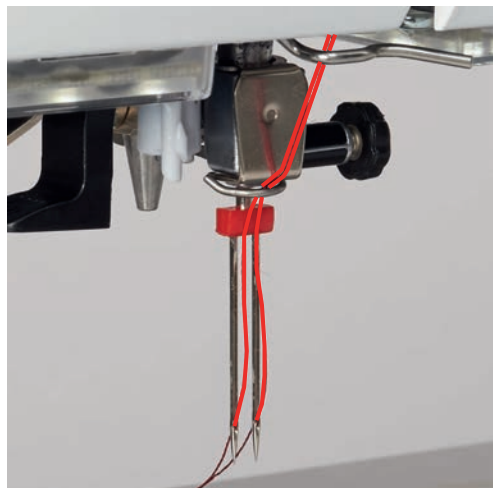

### Trå trillingnål



Vid användning av den sänkbara trådrollehållaren ska alltid en skumplastdyna monteras. Den förhindrar att tråden fastnar i trådrollehållaren.

Förutsättning:

- Trillingnålen är monterad.
- > Sätt fast skumplastdyna, trådrulle och passande spolbricka på trådrullehållaren.
- > Sätt fast en fylld spole på den sänkbara trådrullehållaren.
- > Sätt fast en passande spolbricka.
- > Sätt fast en trådrulle.
- > Trä 3 trådar fram till den övre trådledaren.

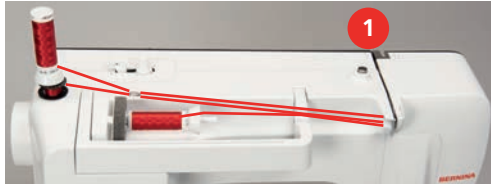

- > Dra 2 trådar till vänster om trådspänningsbrickan (1) och fram till trådledaren ovanför nålen.
- > Dra 1 tråd till höger om trådspänningsbrickan (1) och fram till trådledaren ovanför nålen.
- > Trä första tråden för hand i vänstra nålen.
- > Trä andra tråden för hand i mittennålen.
- > Trä tredje tråden för hand i högra nålen.

## Spola undertråd



Undertråden kan också spolas på mitt i arbetet ifall du använder den sänkbara trådrullehållaren för att spola.

Förutsättning:

- Skumplastdyna, trådrulle och passande spolbricka är monterade.
- > Sätt fast den tomma spolen på spolenheten så att de silverfärgade sensorytorna är riktade nedåt.



- > Dra tråden åt vänster genom den bakre trådledaren (1).
- > Dra tråden medurs runt spolförspänningen (2).
- > Linda tråden 2–3 varv medurs omkring den tomma spolen (3).
- > Dra överbliven tråd över trådvaskaren vid spolspaken (4) och skär av.

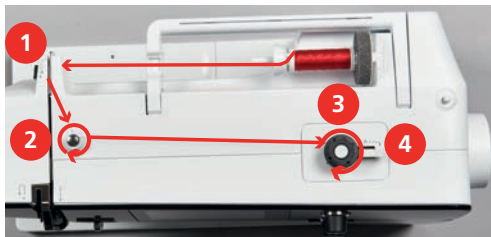

- > Tryck spolspaken (5) mot spolen.



- Maskinen spolar.
- > För att stanna spolningen måste spolspaken tryckas åt höger.
- > Tryck spolspaken på nytt mot spolen för att fortsätta spola.
  - När spolen är fylld stoppar maskinen spolningen automatiskt.
- > Ta bort spolen och skär av tråden med trådavskäraren vid spolspaken.

### Trä undertråd

Förutsättning:

- Nålen är uppfälld.
- Maskinen är avstängd och griparluckan är öppen.
- > Tryck in frigöringsfjäders fjäder vid spolkapseln (1).

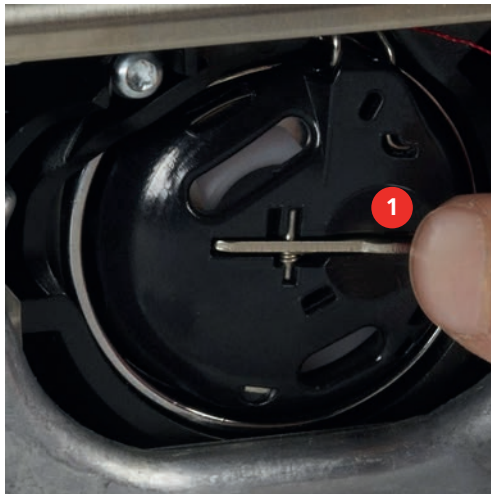

- > Ta ut spolkapseln.
- > Ta ut spolen ur spolkapseln.

- > Sätt i en ny spole på det sättet att de silverfärgade sensorytorna är vända bakåt mot spolkapseln.



- > Dra in tråden från vänster i glipan (2).



- > Dra tråden åt höger under fjädern (3), runt de två trådledarna (4) och uppåt.



- > För att sätta in i maskinen, håll spol kapseln så att trådledaren (5) pekar uppåt.

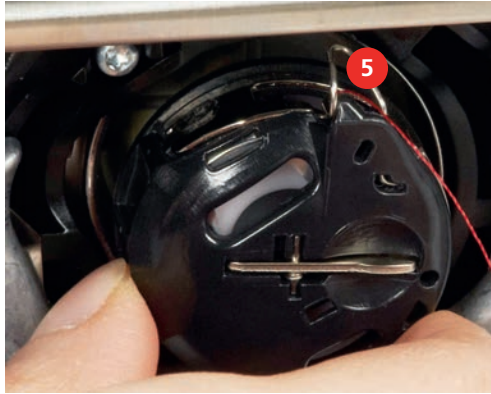

- > Sätt i spol kapseln.
- > Tryck på mitten av spol kapseln tills den går i lås.
- > Dra tråden över trådvaskaren (6) och skär av.



- > Stäng spol kapselluckan.

### Trä undertråden



- > Tryck på «Undertråd».
- > Trä undertråden enligt animation.

## 3 Setup-program

### 3.1 Syinställningar

#### Justera övertrådsspänningen

Justeringar av övertrådsspänningen i setup-programmet påverkar alla sömmar. Det går även att justera övertrådsspänningen så att det bara påverkar den aktuella sömmen. Inställningen i setup-programmet sparas även efter att maskinen stängts av.



> Tryck på «Home».



> Tryck på «Setup-programmet».



> Tryck på «Syinställningar».



> Tryck på «Ändra övertrådsspänning».  
> Ställ in övertrådsspänningen.

#### Ställa in den maximala syhastigheten

Funktionen ställer in maxhastigheten.



> Tryck på «Home».



> Tryck på «Setup-programmet».



> Tryck på «Syinställningar».



> Tryck på «Maxsyhastighet».  
> Ställ in maxhastighet.

#### Aktivera fäststygn

Är funktionen på, så syr maskinen automatiskt 4 fäststygn vid mönstrets början efter trådvskärningen.



> Tryck på «Home».



> Tryck på «Setup-programmet».



> Tryck på «Syinställningar».



> Slå på eller stäng av "Fäststyg vid början på mönster".

### Programmera knappen «Fästa»

Det går att programmera både antal och typ av fäststyg.



> Tryck på «Home».



> Tryck på «Setup-programmet».



> Tryck på «Syinställningar».



> Tryck på «Programmera knappar och fält».



> Tryck på «Programmera knapp för fäststyg».



> Tryck på «Ändra antal fäststyg» för att ställa in fäststyg som följer på varandra.  
> Ställ in antalet fäststyg.

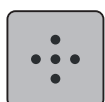

> Tryck på «Fästa på stället» för att ange att 4 fäststyg sys på samma ställe.

### Programmera knappen «Bakåtsöm»

Det går att välja mellan «Bakåtsöm» och «Stegvis bakåtsöm».



> Tryck på «Home».



> Tryck på «Setup-programmet».



> Tryck på «Syinställningar».



> Tryck på «Programmera knappar och fält».





### 3.3 Aktivera ljudsignaler



> Tryck på «Home».



> Tryck på «Setup-programmet».



> Tryck på «Ljudinställningar».

> Tryck på knappen (1) för att stänga av eller slå på ljudsignaler generellt.



> Tryck i fältet (2) «Slå på/av ljudsignalerna» för att stänga av ljudsignalen vid val av söm.

> Tryck i fältet (2) «1–4» för att ställa in ljudsignalen för val av söm.



> Tryck i fältet (3) «Slå på/av ljudsignalerna» för att stänga av ljudsignalen för val av funktion.

> Tryck i fältet (3) «1–4» för att ställa in ljudsignalen för val av funktion.



> Tryck i fältet (4) «Slå på/av ljudsignalerna» för att stänga av ljudsignalen för användning av BSR-lägen.

### 3.4 Maskininställningar

#### Välja språk



> Tryck till på «Home».



> Tryck till på «Setup-programmet».



> Tryck till på «Maskininställningar».



> Tryck till på «Välj språk».

> Tryck till på det språk du vill ha.

## Ställa in skärmljusstyrkan

Du kan ställa in skärmens ljusstyrka så att den passar dig.



> Tryck på «Home».



> Tryck på «Setup-programmet».



> Tryck på «Maskininställningar».



> Tryck på «Skärminställningar».  
> Ställ in skärmljusstyrkan.

## Kontrollera sammanlagt antal stygn

Maskinens totala antal stygn samt antal stygn sedan senaste service hos BERNINA-återförsäljaren visas.



> Tryck på «Home».



> Tryck på «Setup-programmet».



> Tryck på «Maskininställningar».



> Tryck på «Information».



> Tryck på «Information om firmware och maskinvara».

## Återförsäljarens uppgifter

Du kan ange din BERNINA-återförsäljares adress och andra uppgifter.



> Tryck på «Home».



> Tryck på «Setup-programmet».



> Tryck på «Maskininställningar».



> Tryck på «Information».



> Tryck på «Återförsäljarinfo» för att lägga till uppgifter om återförsäljare.



> Tryck på «Namn» för att lägga till företagsnamnet på BERNINA-återförsäljaren.



> Tryck på «Adress» för att lägga till adressen till BERNINA-återförsäljaren.



> Tryck på «Telefonnummer» för att lägga till telefonnumret till BERNINA-återförsäljaren.



> Tryck på «Mailadress» för att lägga till webbplats eller minteladress till BERNINA-återförsäljaren.

### Spara serviceinformation

Du kan spara serviceinformation om maskinens aktuella skick på ett BERNINA USB-minne och lämna minnet till BERNINA-återförsäljaren.

- > Anslut ett USB-minne med tillräckligt mycket ledigt lagringsutrymme till maskinen.
- > Tryck på «Home».



> Tryck på «Setup-programmet».



> Tryck på «Maskininställningar».



> Tryck på «Information».



- > Tryck på «Serviceinfo».
- > Tryck på «Exportera serviceinfor».
  - Fältet «Exportera serviceinfor» får en vit kontur.
- > När den vita konturen försvinner kan du ta ut USB-minnet.

### Återgå till grundinställning

**OBSERVERA:** Denna funktion innebär att samtliga personliga inställningar som gjorts raderas.



> Tryck på «Home».



> Tryck på «Setup-programmet».



> Tryck på «Maskininställningar».



> Tryck på «Fabriksinställning».



> Tryck på «Grundinställning sömnad» och bekräfta för att återställa grundinställningarna för syinställningarna.



> Tryck på «Grundinställning maskin», bekräfta och starta om maskinen för att återställa samtliga grundinställningar.

### Rensa användardata

Gamla filer som inte längre används kan raderas och lämna plats för nya sömmar.



> Tryck på «Home».



> Tryck på «Setup-programmet».



> Tryck på «Maskininställningar».



> Tryck på «Fabriksinställning».



> Tryck på «Radera alla data från eget minne» och bekräfta för att radera alla data från eget minne.

### Kalibrera knapphålsfot med släde #3A

Knapphålsfot med släde #3A och maskinen är avpassade efter varandra och ska endast användas tillsammans.

Förutsättning:

- Knapphålsfot med släde #3A är monterad.
- Nålen är inte träd.



> Tryck på «Home».



> Tryck på «Setup-programmet».



> Tryck på «Maskininställningar».

## Setup-program



> Tryck på «Underhåll/uppdatering».



> Tryck på «Kalibrera knapphålsfot med släde #3A».  
> Sänk Knapphålsfot med släde #3A.



> Tryck på «Start/stopp»-knappen för att starta kalibreringen.

## 4 Översikt systeminställningar

### 4.1 Hämta vägledning

Vägledningen ger information och förklaringar om olika syområden och diverse sömmar.



> Tryck på «Home».



> Tryck på «Vägledning».  
> Välj ett tema som du vill ha information om.

### 4.2 Hämta syguide

Syguiden informerar om de val man kan göra till ett syprojekt. Efter att du angett typ av tyg och projekt visas exempelvis förslag på lämplig nål och syfot.



> Tryck på «Home».



> Tryck på «Syguide».  
> Välj vilket tyg du ska sy.  
> Välj syprojekt.



> Tryck på «Bekräfta».  
– Inställningarna anpassas.

### 4.3 Använda eco-läge

Maskinen går att sätta i sparläge vid längre avbrott i arbetet. Sparläget fungerar samtidigt som barnspärr. Displayen reagerar inte på beröring.



> Tryck på «Home».



> Tryck på «eco-läge» för att slå på sparläget.  
– Displayen slocknar. Strömförbrukningen minskar och sybelysningen stängs av.  
> Tryck på «eco-läge» för att stänga av sparläget.

### 4.4 Hämta hjälp

> Öppna det fönster på displayen som du vill ha hjälp med.  
> Tryck på «Hjälp» för att starta hjälpläget.  
> Tryck på det fält på displayen som du vill ha hjälp med.



### 4.5 Ångra alla ändringar med «clr»

Du kan återställa alla ändringar i motiven till grundinställningarna. Med undantag för sparade motiv som du har sparat på ett eget minne samt övervakningsfunktioner.



> Tryck på «Radera inställningar».

## 5 Kreativ sömnad

### 5.1 Översikt symeny

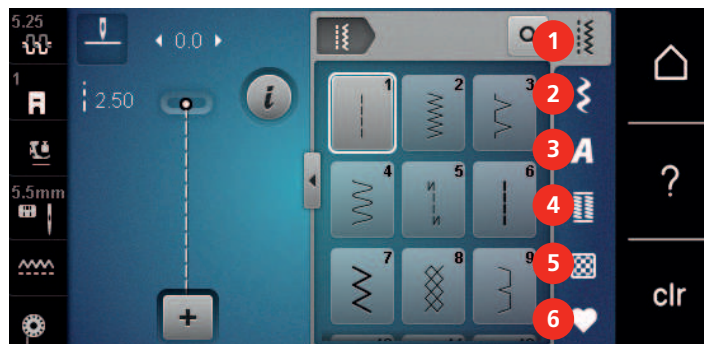

- |                 |                |
|-----------------|----------------|
| 1 «Nyttosömmar» | 4 «Knapphål»   |
| 2 «Dekorsömmar» | 5 «Kviltömmar» |
| 3 «Alfabet»     | 6 «Eget minne» |

### Välja söm

- > Välj söm, alfabet eller knapphål.
- > För att visa ytterligare sömmar svajpar du uppåt i området för nyttosöm, alfabet eller knapphål.
- > Tryck på «Förstora/förminska fönster» (1) för att förstora bilden.

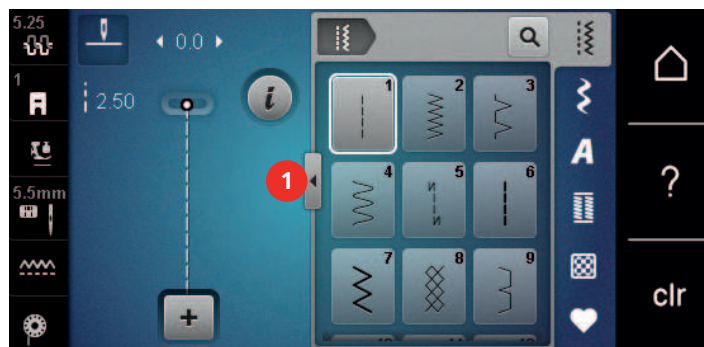

- > Tryck på «Förstora/förminska fönster» igen för att förminska bilden.
- > Tryck på «Välja söm med nummer» för att välja söm via sömnummer.



### 5.2 Reglera syhastigheten

Hastigheten kan regleras steglöst med hastighetsregleraren.

- > Skjut hastighetsreglaget åt vänster för att sänka hastigheten.
- > Skjut hastighetsreglaget åt höger för att öka hastigheten.

### 5.3 Justera övertrådsspänningen

Grundinställningen för övertrådsspänningen följer automatiskt med valet av söm.

Grundinställningen för övertrådsspänningen optimeras i BERNINA-fabriken och maskinen blir noggrant inställd under arbete. Använd Metrosene-/Seralontråd, grovlek 100/2 (Mettler) som över- och undertråd.

Används andra sytrådar kan avvikelser i övertrådsspänningen uppstå. Då är det nödvändigt att särskilt justera övertrådsspänningen efter det aktuella syprojekt och den söm som valts.



Ju mer övertrådsspänningen ökas, desto mer spänns övertråden och undertråden dras hårdare in i tyget. Minskas övertrådsspänningen blir övertråden mindre spänd och undertråden dras därigenom svagare in i tyget.

Justeringar som görs på övertrådsspänningen har effekt på den aktuella sömmen. Permanenta ändringar av övertrådsspänningen för syläget går att göra i setup-programmet. (se sida 47)

Förutsättning:

- Övertrådsspänningen har blivit justerad i setup-programmet.



- > Tryck på «Övertrådsspänning».
- > Ställ in övertrådsspänningen.



- > Tryck på fältet med gul kontur till höger för att återställa ändringarna till grundinställningen.
- > Tryck på fältet med gul kontur till vänster för att återställa ändringarna i «Setup-programmet» till grundinställningen.

## 5.4 Redigera sömmar

### Justera stygnbredd

- > Vrid «Övre funktionsknapp» åt vänster för att minska stygnbredden.
- > Vrid «Övre funktionsknapp» åt höger för att öka stygnbredden.
- > Tryck på «Stygnbredd» (1) för att öppna fler inställningsmöjligheter.

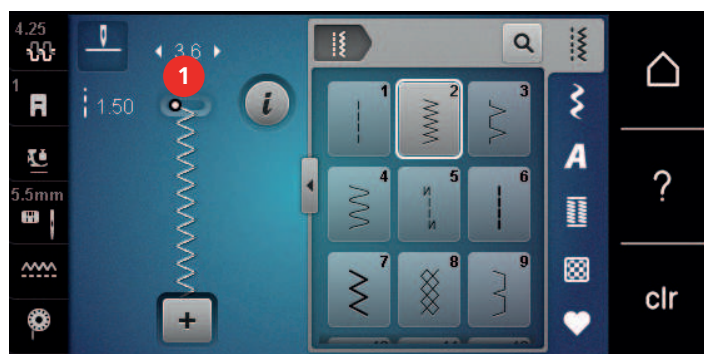

### Justera stygnlängd

- > Vrid «Undre funktionsknapp» åt vänster för att minska stygnlängden.
- > Vrid «Undre funktionsknapp» åt höger för att öka stygnlängden.

- > Tryck på «Stygnlängd» (1) för att öppna fler inställningsmöjligheter.

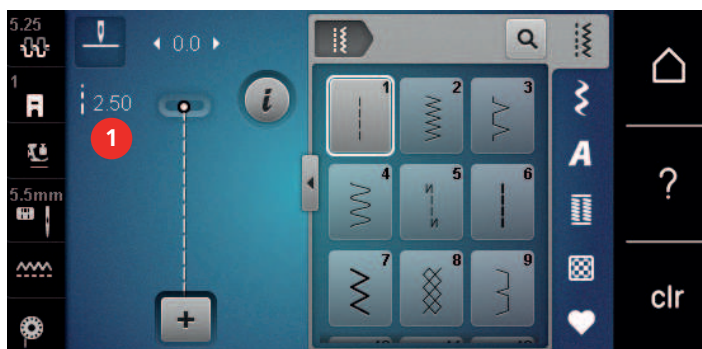

### Justera balansen

Varierande tyger, trådar och mellanlägg kan påverka de programmerade sömmarna så att dessa inte sys korrekt. Med den elektroniska balansen kan dessa avvikelser korrigeras och sömmen anpassas optimalt till det valda tyget.

- > Välj söm eller alfabet.
- > Sy sömmen.
- > Tryck på «i-Dialog».



- > Tryck på «Balans».
  - En förhandsvisning av sömmen visas.

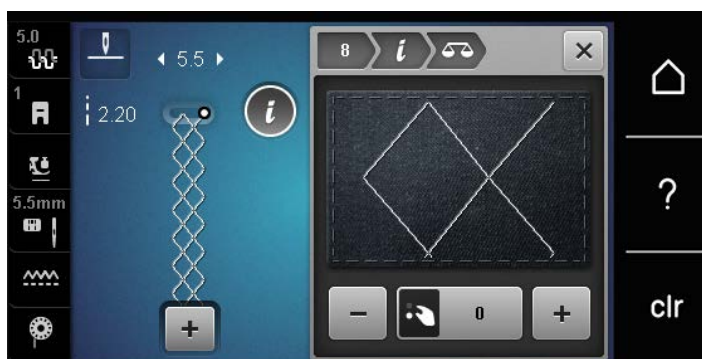

- > För att korrigera längdriktningen av sömmen, vrid «Undre funktionsknapp» tills förhandsvisningen av sömmen överensstämmer med den sydda sömmen på tyget.
- > Det går att spara av ändrade balansinställningar för varje söm i «Eget minne».
- > Ändrade balansinställningar gäller bara tills du trycker på «Radera inställningar» eller stänger av maskinen.



### Ställ in mönsterupprepning

Broderimönstren går att upprepa upp till 9 gånger.

- > Välj söm eller alfabet.
- > Tryck på «i-Dialog».



- > Tryck en gång på «Mönsterupprepning» för att sy sömmen en gång.
- > Tryck nio gånger på «Mönsterupprepning» 2 för att sy sömmen nio gånger.
- > Tryck och håll in «Mönsterupprepning» för att avsluta upprepningen.

### Spegelvända söm

- > Välj söm eller alfabet.
- > Tryck på «i-Dialog».



- > Tryck på «Spegelvända vänster/höger» för att spegla sömmen från vänster till höger.



- > Tryck på «Spegelvända upp/ner» för att spegla sömmen i sömnadsriktningen.

### Bakåtsöm

- > Välj söm eller alfabet.
- > Ställ in nålstopp nere (permanent) om du vill att maskinen ska slå om till bakåtsöm med en gång när du trycker på «Bakåtsöm».
- > Om du istället vill att maskinen syr ytterligare ett stygn framåt innan den slår om till bakåtsöm ställer du in nålposition uppe (permanent).

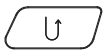

- > Tryck och håll ner «Bakåtsöm»-knappen.

### Sy permanent bakåt

- > Välj söm eller alfabet.
- > Tryck på «i-Dialog».

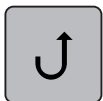

- > Tryck på «Permanent bakåtsömnad» för att sy bakåtsöm hela tiden.
  - Maskinen syr bakåtsöm tills du trycker på «Permanent bakåtsömnad» igen.

## 5.5 Kombinera sömmar

### Översikt kombiläge



- |                |                                  |
|----------------|----------------------------------|
| 1 «Stygnbredd» | 3 «Kombiläge/Enkelläge»          |
| 2 «Stygnlängd» | 4 Enstaka söm inom kombinationen |

## Skapa en sömkombination

I kombiläget kan du lägga samman sömmar och alfabet som du vill. Genom att kombinera bokstäver från olika alfabet kan du till exempel skapa BERNINA-signaturen.

-  > Tryck på «Kombiläge/Enkelläge».
- > Välj önskad söm.



-  > Tryck på «Kombiläge/Enkelläge» igen för att återgå till enkelläget.

## Spara sömkombination

För att du ska kunna använda sömkombinationer som du själv har skapat flera gånger kan du spara dem på «Eget minne».

- > Skapa en sömkombination.
- > Tryck på «Eget minne».



- > Tryck på «Spara söm».



- > Tryck på «Bekräfta» för att spara sömmen.

## Hämta sömkombination



- > Tryck på «Kombiläge/Enkelläge».



- > Tryck på «Eget minne».



- > Tryck på «Läs in sömkombination».
- > Välj sömkombination.

## Skriva över sömkombination

- > Skapa en sömkombination.
- > Tryck på «Eget minne».



- > Tryck på «Spara söm».
- > Välj vilken sömkombination du vill skriva över.



- > Tryck på «Bekräfta» för att skriva över sömkombinationen.

### Radera sömkombination

- > Skapa en sömkombination.
- > Tryck på «i-Dialog».
- > Tryck på «Redigera hela kombinationen».



- > Tryck på «Radera».



- > Tryck på «Bekräfta».

### Redigera enstaka söm

- > Skapa en sömkombination.
- > Tryck på önskad position (1) i sömkombinationen för att välja en enstaka söm.



- > Tryck på «i-Dialog» för att redigera den enstaka sömmen.

### Radera enstaka söm

Förutsättning:

- En sömkombination skapas.
- > Tryck på önskad söm (1) i sömkombinationen.



- > Tryck på «i-Dialog».



- > Tryck på «Radera».

## Infoga enstaka söm

Den nya sömmen läggs alltid till **under** den valda sömmen.

- > Skapa en sömkombination.
- > Tryck på önskad position (1) i sömkombinationen för att välja en enstaka söm.



- > Välj en ny söm.

## Spegelvända sömkombination

- > Skapa en sömkombination.
- > Tryck på «i-Dialog».
- > Tryck på «Redigera hela kombinationen».



- > Tryck på «Spegelvända vänster/höger» för att spegla hela sömkombinationen från vänster till höger.
- > Tryck på «Spegelvända vänster/höger» igen för att återställa ändringarna till grundinställningarna.

## Fästa sömkombinationen

- > Skapa en sömkombination.
- > Välj var i sömkombinationen du vill fästa den.
- > Tryck på «i-Dialog».

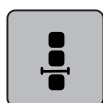

- > Tryck på «Bearbeta kombination vid cursorpositionen».



- > Tryck på «Fästa».
- Alla sömmar i sömkombinationen kan fästas i början eller slutet.

## Ställ in mönsterupprepning

- > Skapa en sömkombination.
- > Tryck på «i-Dialog».
- > Tryck på «Redigera hela kombinationen».



- > Tryck 1 gång på «Mönsterupprepning» för att upprepa sömkombinationen.
- > Tryck flera gånger på «Mönsterupprepning» för att upprepa sömkombinationen upp till 9 gånger.
- > Tryck ner «Mönsterupprepning» eller tryck på «Radera inställningar» för att avbryta upprepningen av sömkombinationen.

## 5.6 Hantera sömmar

### Spara söminställningar



- > Välj söm, alfabet eller knapphål.
- > Tryck på «i-Dialog».
- > Ändra stygn, alfabet eller knapphål.



- > Tryck på «Spara söminställningar» för att spara alla ändringar permanent.



- > Tryck på «Återställa söm» för att kassera ändringarna.

### Spara sömmar i det egna minnet

I «Eget minne» sparar du valfria sömmar och sömmar som du själv har redigerat.

- > Välj söm, alfabet eller knapphål.
- > Förändra söm.
- > Tryck på «Eget minne».



- > Tryck på «Spara söm».
- > Välj i vilken mapp du vill spara motivet.



- > Tryck på «Bekräfta».

### Skriva över sömmar i minnet

Förutsättning:

- Sömmen är sparad i minnet.
- > Välj söm, alfabet eller knapphål.
- > Förändra söm.
- > Tryck på «Eget minne».



- > Tryck på «Spara söm».
- > Välj i vilken mapp du vill spara den söm som ska skrivas över.
- > Välj den söm som du ska skriva över.



- > Tryck på «Bekräfta».

### Hämta en söm ur minnet

Förutsättning:

- Sömmen är sparad i minnet.
- > Tryck på «Eget minne».



- > Tryck på «Läsa in söm».

- > Välj mappen med sömmen.
- > Välj söm.

### Radera en söm ur minnet

Förutsättning:

- Sömmen är sparad i minnet.



- > Tryck på «Eget minne».



- > Tryck på «Radera».
- > Välj mappen med sömmen.
- > Välj söm.



- > Tryck på «Bekräfta» för att radera sömmen.

## 5.7 Fästa

### Fästa sömmen med «Fästa»-knappen

Det går att programmera olika fäststygn i «Fästa»-knappen. (se sida 48)



- > Tryck på «Fästa»-knappen innan du börjar sy.
  - Sömmen eller sömkombinationen sys från början med det antal stygn som ställts in.
- > Tryck på «Fästa»-knappen medan du syr.
  - Maskinen stannar genast och fäster sömmen med det antal stygn som programmerats.

## 5.8 Använda nivåplatta

När syfoten lutar på grund av en tjock söm kan mataren inte mata tyget och sömmen blir ojämn.

- > Skjut in 1 – 3 nivåplattor bakifrån under syfoten ända fram mot nålen och jämna på detta vis ut nivåskillnaden.

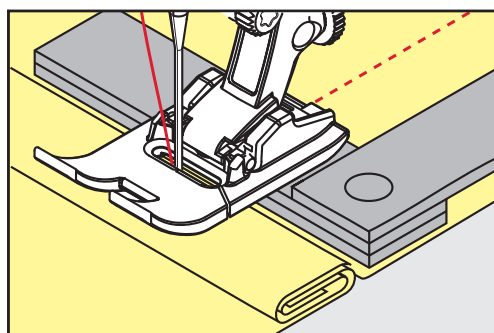

- Syfoten ligger vågrät på syprojektet.



- > Skjut in 1 – 3 nivåplattor framifrån under syfoten ända fram mot nålen och jämna på detta vis ut nivåskillnaden.

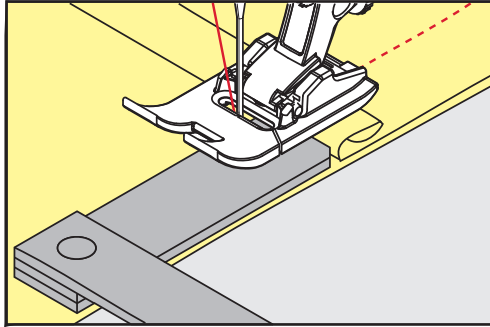

- Syfoten ligger vågrät på syprojektet.
- > Sy till dess att hela syfoten passerat den tjocka sömmen.
- > Avlägsna nivåplattorna igen.

## 5.9 Sy hörn

När du syr hörn matas tyget mindre eftersom bara en del av syprojektet ligger på mataren. Med hjälp av nivåplattorna kan tyget ändå matas jämnt.

- > När du nått fram till tygkanten, stanna med Nålstopp ner.
- > Höj syfoten.
- > Vrid tyget till önskat läge.
- > Skjut in 1 – 3 nivåplattor från höger sida av syfoten ända fram mot tyget.
- > Sänk syfoten.

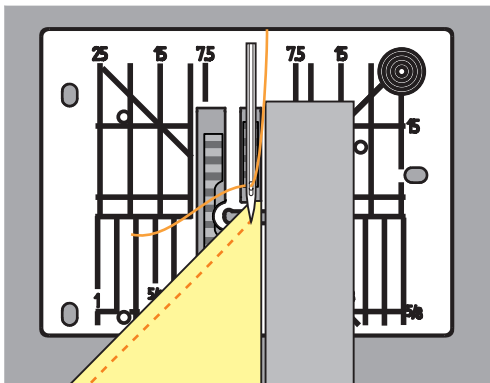







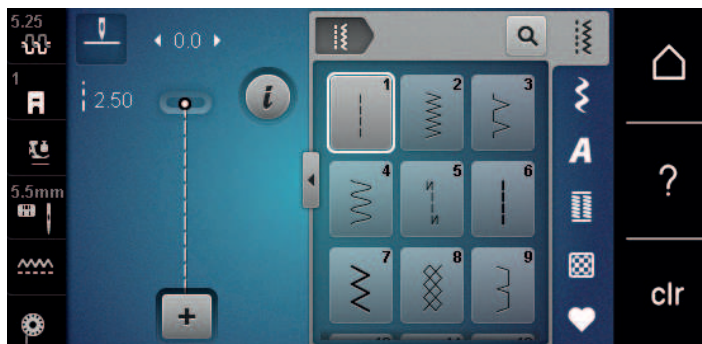







- > Sy vidare till dess att tyget ligger på mataren igen.



## 6 Nyttosömmar

### 6.1 Översikt över nyttosömmar



Söm	Sömnummer	Namn	Beskrivning
	1	Raksöm	Sy ihop, kantsticka och tråckla.
	2	Sicksack	Används för att överkasta, sy elastiska sömmar och för att fästa spets och gummiband.
	3	Vari-overlock	Används för att överkasta kanter, sy ihop och samtidigt överkasta elastiska tyger.
	4	Bågsöm	Används för att stoppa och förstärka tygkanter eller för att fästa spets och resår.
	5	Fästprogram	Fäster automatiskt början av sömmen med fram- och bakåtsöm.
	6	Förstärkt raksöm	Används för förstärkta sömmar på kraftiga tyger och dekoreffekter.
	7	Förstärkt sicksack	Används för tåliga sömmar på hårda material, synliga fällor och dekorsömmar.
	8	Våffelsöm	Används för elastiska tyger och sömmar, även med resår.
	9	Blindstygn	Används för osynliga fällor i de flesta tyger och för musselsömmar på mjuk triå och fina tyger.
	10	Dubbel overlock	Används för att sy ihop och samtidigt överkasta elastiska tyger.

	11	Superstretchsöm	Ger mycket elastiska öppna sömmar.
	12	Rynksöm	Används för rynkning med resår och för platt omlottsöm på medium tyger.
	13	Stretch-overlock	Används för att sy ihop och samtidigt överkasta elastiska tyger och för platt omlottsöm.
	14	Triksåsöm	Används för synlig fäll, synlig söm i underkläder, tröjor och för trikålagningar.
	15	Universalsöm	Används för platt omlottsöm, synlig söm och dekorsöm på hårda material so filt och läder och för att sy på resår.
	16	3-steps sicksack	Används för att överkasta och förstärka tygkanter, sy på resår och dekorsöm.
	17	Lycrasöm	Används för platt omlottsöm, synlig fäll i lycra och för att sy till sömmar i korsetter.
	18	Stretchsöm	Används för elastiska sömmar och fällar i vävda och stickade material.
	19	Förstärkt overlock	Används för overlocksöm eller platt omlottsöm på mellantjock trikå och frotté.
	20	Stick-overlock	Används för elastiska sömmar och fällar i vävda och stickade material, för att sy och överkasta.
	22	Enkelt stoppningsprogram	Används för automatisk stoppning i fina och hårda material.
	23	Förstärkt stoppningsprogram	Används för automatisk stoppning i hårda material.
	24	Tränsprogram	Används för att förstärka ficköppningar, knapphålstränsar och sy fast bälteshällor.
	25	Tränsprogram	Används för att förstärka ficköppningar, sy fast bälteshällor och fästa trådändar.
	26	Stor flugsöm	Används för att förstärka ficköppningar, blixtlås och slitsar i medium till tjocka tyger.

	29	Smal blindsöm	Används för osynliga fållar och mus-selsömmar i lätta, tunna och mjuka ty-ger.
	30	Manuell träckelsöm	Används för arbeten som kräver mycket lång stygnlängd.
	32	Enkel raksöm	Gör 1:a rakstygn i hoppstygnskom-bination.
	33	3-steps enkel raksöm	Gör 3 enkla rakstygn i hoppstygnskom-bination.

## 6.2 Sy raksöm

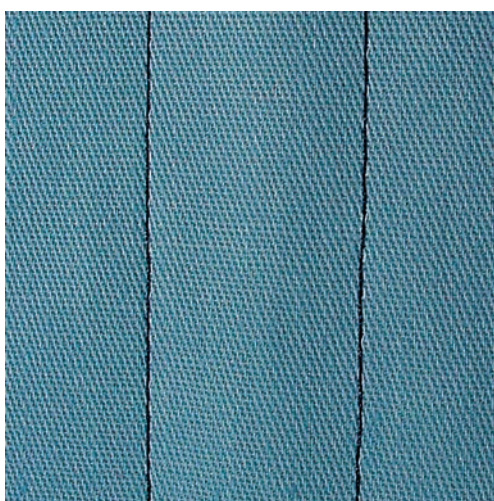

Justera stygnlängden efter arbetet och använd till exempel långa stygn (ca 3–4 mm) för jeansstygn och korta stygn (ca 2–2,5 mm) för tunna tyger. Anpassa stygnlängden efter trådtjockleken och använd till exempel långa stygn (ca 3–5 mm) vid kantstickning med Cordonnet.

Förutsättning:

- Standardfot #1 är monterad.



- > Tryck på «Nyttosömmar».
- > Välj Raksöm nr 1.

### 6.3 Fästa med det automatiska fästprogrammet

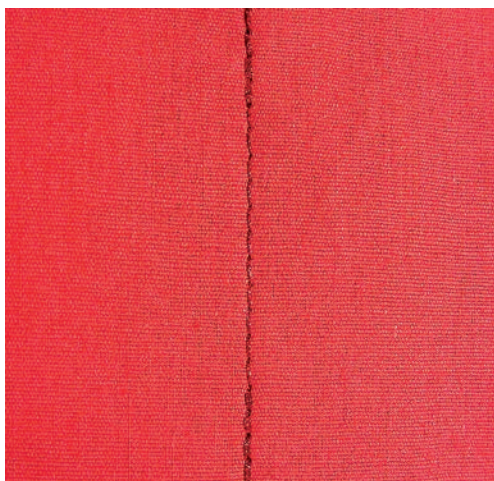

Med ett förutbestämt antal stygn, 6 framåt och 6 bakåt, fästs sömmen jämnt.

Förutsättning:

- Standardfot #1 är monterad.



- > Tryck på «Nyttosömmar».
- > Välj Fästprogram nr 5.
- > Trampa på fotpedalen.
  - Maskinen fäster automatiskt.

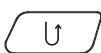

- > Sy fram till önskad längd.
- > Tryck på knappen «Bakåtsöm».
  - Maskinen fäster automatiskt och stannar vid fästprogrammets slut.

### 6.4 Sy i blyxlås

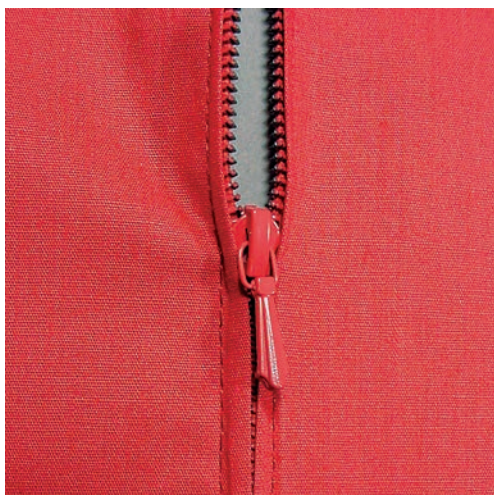

Eftersom tygmatningen kan te sig svår i början av en söm, rekommenderas att du endera håller fast tråden när du börjar sy, eller drar materialet lätt bakåt under de allra första stygnen, eller först syr bakåt 1 – 2 cm.

- > Montera Standardfot #1.



- > Tryck på «Nyttosömmar».
- > Välj Raksöm nr 1.
- > Sy fram till början av blyxtlåset.
- > Sy fäststygn.
- > Sy ihop längden för blyxtlåset med långa stygn.
- > Överkasta sömsmånerna.
- > Pressa isär sömsmånerna.
- > Öppna den igensydd tyglängden för blyxtlåset.
- > Träckla eller nåla fast blyxtlåset under tyget så att tygkanterna ligger mot varandra över blyxtlåsets mitt.
- > Öppna blyxtlåset ett par centimeter.
- > Montera Blyxtlåsfot #4.
- > Flytta nålen till höger.
- > Använd knäspaken för att höja syfoten och placera arbetet i rätt läge.
- > Börja sy uppe till vänster.
- > Styr syfoten så att nålen syr längs efter blyxtlöständerna.
- > Stanna framför blyxtlåslöparen med nålen nere.
- > Höj syfoten.
- > Stäng blyxtlåset igen.
- > Fortsätt sy och stanna vid slutet av blyxtlåset med nålen nere.
- > Höj syfoten och vrid på arbetet.
- > Sy fram till andra sidan av blyxtlåset och stanna med nålen nere.
- > Höj syfoten och vrid på arbetet.
- > Sy fast andra sidan nerifrån och upp.

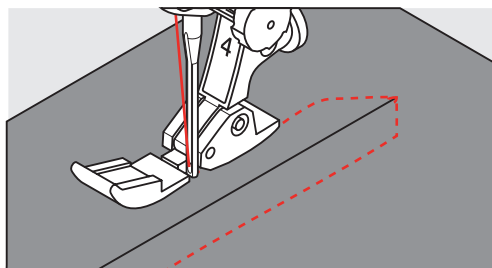

## 6.5 Sy i blyxtlås lika på båda sidorna

Det kan vara en fördel att sy i blyxtlås på båda sidorna nerifrån och upp på tyger med lugg som t.ex. sammet.



Om tyget är tätt vävt eller hårt, rekommenderas att du använder en nål med grovlek 90 – 100, som ger en jämnare stygnbild.



- > Montera Standardfot #1.
- > Tryck på «Nyttosömmar».
- > Välj Raksöm nr 1.
- > Sy fram till början av blyxtlåset.
- > Sy fäststygn.
- > Sy ihop längden för blyxtlåset med långa stygn.
- > Överkasta sömsmånerna.
- > Pressa isär sömsmånerna.
- > Öppna den igensydd tyglängden för blyxtlåset.
- > Träckla eller nåla fast blyxtlåset under tyget så att tygkanterna ligger mot varandra över blyxtlåsets mitt.
- > Montera Blyxtlåsfot #4.
- > Flytta nålen till höger.
- > Använd knäspaken för att höja syfoten och placera arbetet i rätt läge.
- > Börja sy i sömmens mitt vid blyxtlåsets slut.

- > Sy tvärs emot blyxtlåstånderna.
- > Sy första sidan (1) nerifrån och upp.
- > Stanna framför blyxtlåslöparen med nålen nere.
- > Höj syfoten.
- > Öppna blyxtlåset fram till syfotens baksida.
- > Sänk syfoten och sy vidare.
- > Flytta nålen till vänster.
- > Sy fast andra sidan (2) precis likadant nerifrån och upp.

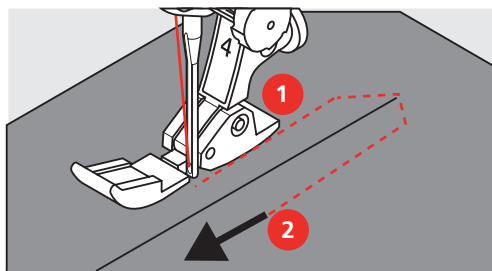

## 6.6 Sy förstärkt raksöm



Förstärkt raksöm är speciellt lämplig för att sy slitstarka sömmar i hårda och kraftiga tyger som jeans och manchester. Vi rekommenderar att du monterar Jeansfot #8 vid hårda eller mycket tätt vävda material. Med den syfoten är det lättare att sy i jeanstyg eller segelduk. För att skapa en dekorativ kantstickning kan stygnlängden ökas.

- > Montera Standardfot #1.
- > Tryck på «Nyttosömmar».
- > Välj Förstärkt raksöm nr 6.



## 6.7 Sy förstärkt sicksack

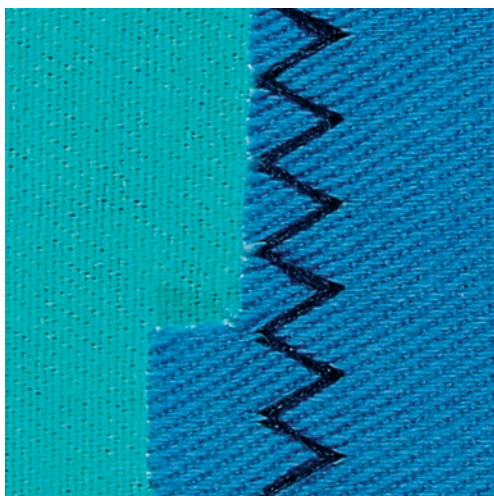

Till spända tyger, särskilt jeanssty, solstolsöverdrag, märkiser. Fållar på föremål som tvättas ofta. Överkasta först fällkanterna.



- > Montera Standardfot #1.
- > Tryck på «Nyttosömmar».
- > Välj Förstärkt sicksack nr 7.

## 6.8 Stoppa manuellt

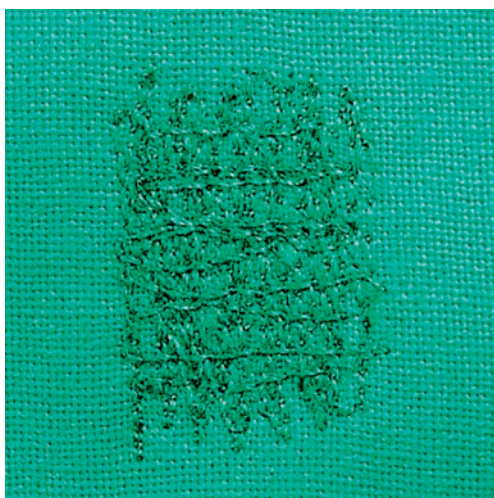

För att stoppa hål eller utslitna områden i alla typer av tyg.

Om tråden ligger ovanpå blir det inte fint, mata i så fall arbetet långsammare. Om det blir knutar på avigsidan av tyget, mata arbetet snabbare. Om tråden går av betyder det att arbetet måste matas jämnare.



- > Montera Stoppfot #9.
- > Tryck på «Nyttosömmar».
- > Välj Raksöm nr 1.
- > Sänk mataren.
- > Montera sybordet.
- > Spänn upp arbetet i stoppringen (extra tillbehör).
  - Området som ska stoppas förblir slätt och spänt och kan inte rubbas.
- > Sy från vänster till höger och mata arbetet jämnt för hand och utan att trycka för hårt.
- > Gör runda riktningbyten för att undvika hål och att tråden går av.



- > Sy oregelbundna ränder så att tråden fäster bättre i tyget.

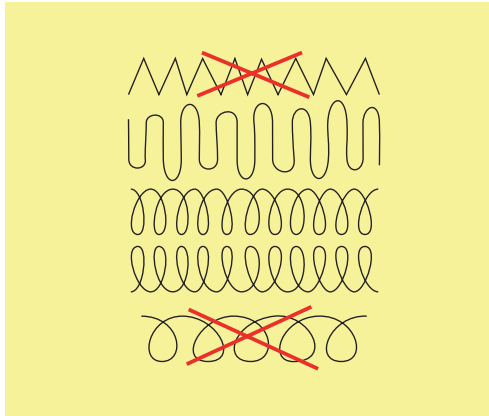

- > Sy inte de första spänstrådarna för tätt och sy en bit utanför det skadade området.
- > Sy oregelbundna ränder.

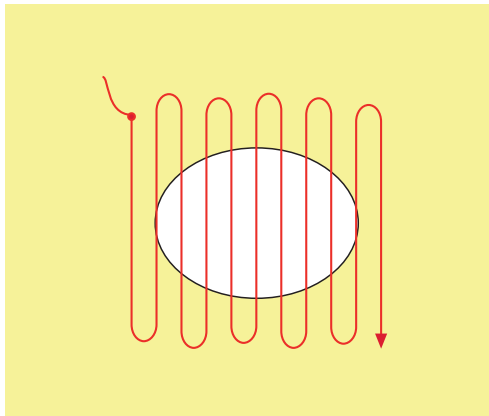

- > Vrid arbetet 90°.
- > Sy inte de första spänstrådarna för tätt.

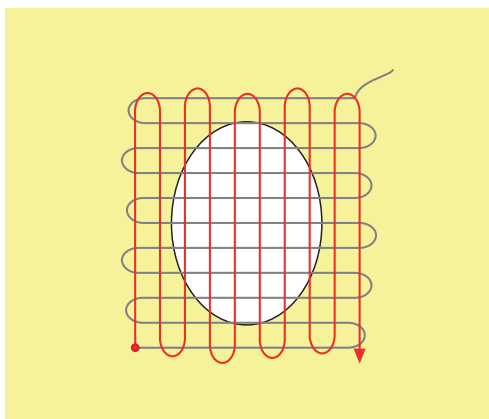

- > Vrid arbetet 180°.

- > Sy en ny, gles rad.

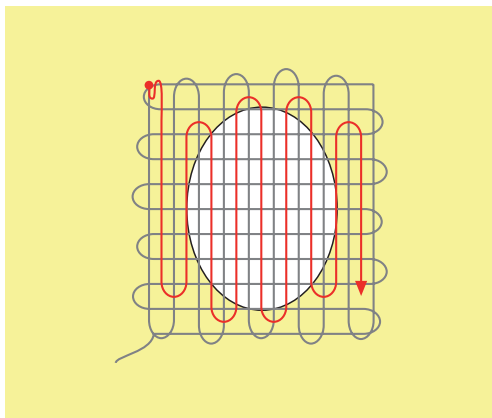

## 6.9 Stoppa automatiskt

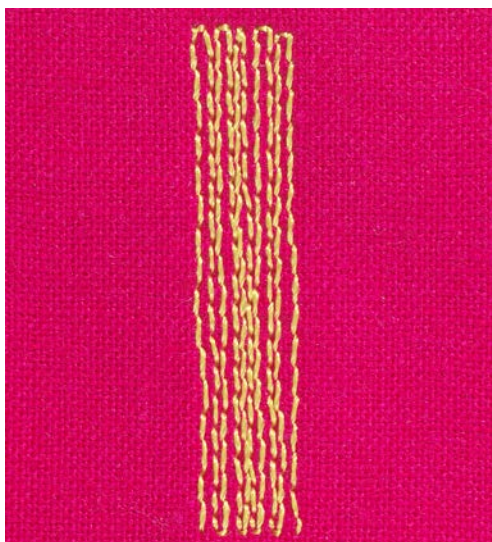

Enkelt stoppningsprogram nr 22 lämpar sig framför allt för snabbstoppning av utslitna ställen eller revor. Det är en fördel om du stärker de tunna ställena eller revorna med ett fint tyg eller klistrar på ett mellanlägg. Enkelt stoppningsprogram nr 22 varprådarna i alla material. Om tygområdet skulle förskjutas kan du jämna ut med balansfunktionen.



- > Montera Standardfot #1 eller Knapphålsfot med släde #3A (extra tillbehör).
- > Tryck på «Nyttosömmar».
- > Välj Enkelt stoppningsprogram nr 22.
- > Spänn fast tunna tyger i broderibågen (extra tillbehör).
  - Området som ska stoppas blir jämnt spänt och kan inte glida åt sidan.

- > Maskinen börjar att sy uppe till vänster.
- > Sy första längden.
- > Stanna maskinen.

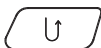

- > Tryck på knappen «Bakåtsöm».
  - Längden är programmerad.
- > Sy färdigt stoppningsprogrammet.
  - Maskinen stannar automatiskt.

## 6.10 Stoppa förstärkt automatiskt

**OBSERVERA!** Detta program kräver knapphålsfot med släde #3A som på vissa marknader endast finns som extra tillbehör hos BERNINA-återförsäljare.

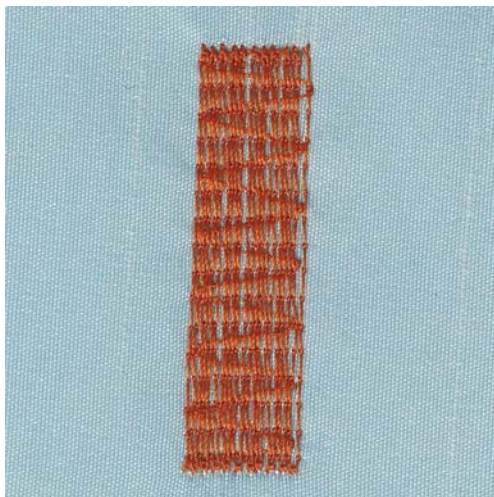

Förstärkt stoppningsprogram nr 23 lämpar sig framför allt för snabbstoppling av utslitna ställen eller revor. Förstärkt stoppningsprogram nr 23 varptrådarna i alla material.



Om stoppningsprogrammet inte syr över hela det skadade området, rekommenderas att du flyttar tyget och syr på nytt med stoppningsprogrammet. Längden är programmerad och kan upprepas så många gånger som behövs.



- > Montera Knapphålsfot med släde #3A.
- > Tryck på «Nyttosömmar».
- > Välj Förstärkt stoppningsprogram nr 23.
- > Använd stoppring (extra tillbehör) till tunna tyger.
  - Området som ska stoppas förblir slätt och spänt och kan inte rubbas.
- > Börja sy uppe till vänster.
- > Sy den första längden.
- > Stanna maskinen.

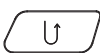

- > Tryck på «Bakåtsöm»-knappen.
  - Längden är programmerad.
- > Sy färdigt stoppningsprogrammet.
  - Maskinen stannar automatiskt.

## 6.11 Överkasta tygkanter



Sicksack nr 2 passar alla tyger. Den kan också användas till elastiska sömmar och för dekorsömmar. Använd stoppningstråd för tunna tyger. Vid knapphålssöm rekommenderar vi att du ställer in en tät och kort sicksack med en stygnlängd på 0,3–0,7 mm. Knapphålssöm används för applikationer och broderier.

Förutsättning:

- Tygkanten ligger platt och rullar sig inte.
- > Montera Standardfot #1.
- > Tryck på «Nyttosömmar».
- > Välj Sicksack nr 2 eller Satinsöm nr 1315.
- > Välj en inte för bred stygnbredd och inte en för lång stygnlängd.
- > Styr tygkanten till mitten av syfoten så att nålen sticker i tyget på ena sidan och i tomma luften på den andra sidan.



## 6.12 Sy dubbel overlock



Dubbel overlocksöm lämpar sig för löst stickade material och för tvärsömmar i trikå. Använd en ny trikånål i stickade material för att inte skada de fina maskorna. När du syr i elastiska tyger kan du använda en stretchnål.

- > Montera Standardfot #1 eller Overlockfot #2.



- > Tryck på «Nyttosömmar».
- > Välj Dubbel overlock nr 10.

### 6.13 Sy en smal kantstickning



- > Montera Blindstygnsfot #5 eller Kantstickningsfot #10.
- > Tryck på «Nyttosömmar».
- > Välj Raksöm nr 1.
- > Lägg tygkanten till vänster om blindstygnsfotens styrskena.
- > Flytta nålen åt vänster med önskat avstånd till kanten.

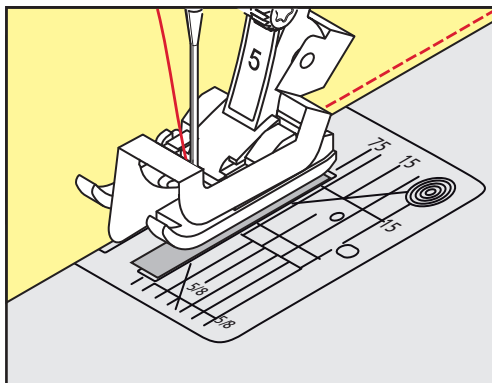

### 6.14 Sy en bred kantstickning



- > Montera Standardfot #1.
- > Tryck på «Nyttosömmar».
- > Välj Raksöm nr 1.
- > Styr syfoten längs kanten eller 1–2,5 cm från markeringarna.
- > Flytta nålen åt vänster med önskat avstånd till kanten.

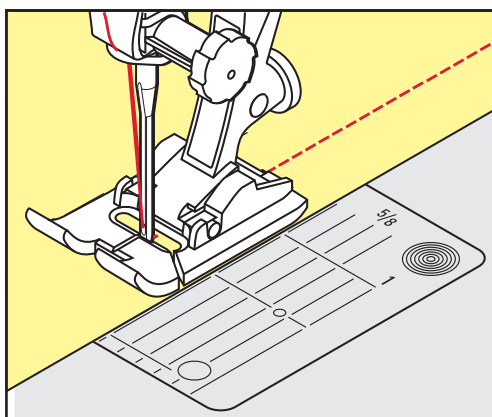

### 6.15 Kantsticka tygkanterna med kantlinjal (extra tillbehör)

Ska du sy parallella, breda kantstickningar, så bra att föra kantlinjalen (extratillbehör) längs en sydd linje.



- > Montera Standardfot #1.
- > Tryck på «Nyttosömmar».
- > Välj Raksöm nr 1.
- > Lossa skruven på syfotsstången.
- > Sätt in kantlinjalen genom hålet i syfotsstången.
- > Ställ in önskad bredd.
- > Dra åt skruven igen.

- > Styr tygkanten längsefter kantlinjalen.

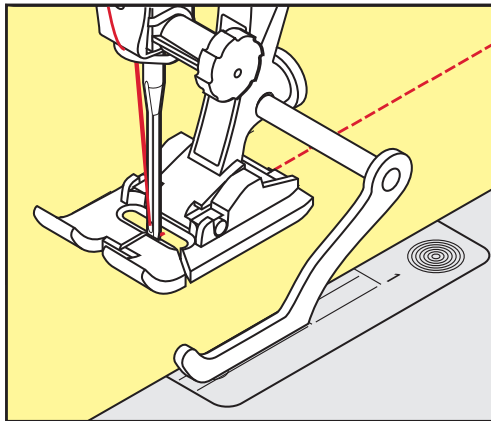

## 6.16 Sy fållkanter

Om du använder en Blindstygnsfot #5 rekommenderar vi att du placerar nålen helt till vänster eller till höger. Om du använder Standardfot #1 eller Kantstickningsfot #10 fungerar alla nålpositioner.

- > Montera Blindstygnsfot #5 eller Standardfot #1 eller Kantstickningsfot #10.
- > Tryck på «Nyttosömmar».
- > Välj Raksöm nr 1.
- > Lägg den inre, övre fållkanten till höger om blindstygnsfotens styrskena.
- > Placera nålen helt till höger för att sy på den övre fållkanten.

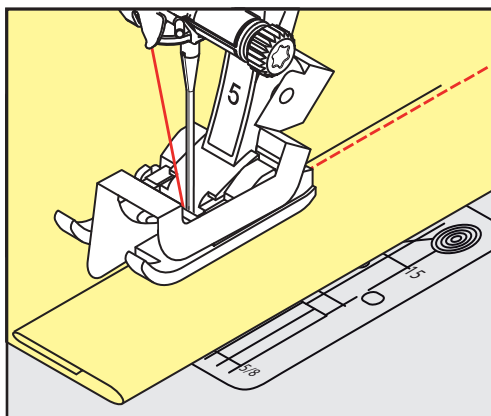

## 6.17 Sy blindstygn

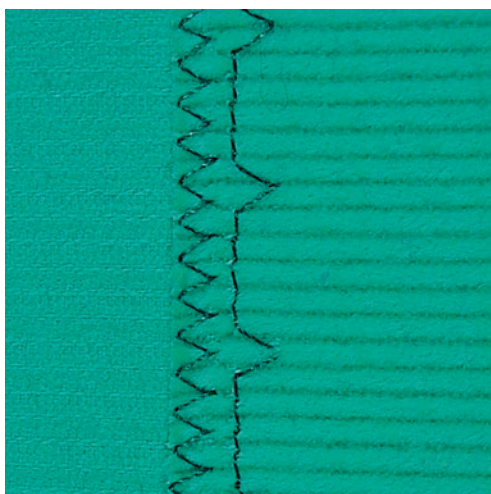

För osynliga fållar i halvkraftiga till kraftiga tyger i bomull, ull och blandade fibrer.

Förutsättning:

- Tygkanterna är överkastade med sicksacksöm.
- > Montera Blindstygnsfot #5.
- > Tryck på «Nyttosömmar».
- > Välj Blindstygn nr 9.
- > Vik tyget så att den överkastade tygkanten ligger på höger sida.
- > Lägg tyget under syfoten och placera den vikta fällkanten mot syfotens styrskena.
- > Styr den vikta kanten hela tiden mot syfotens styrskena så att stygnen sys med samma djup.
  - Kontrollera att nålen bara sticker i den vikta kanten.
- > Kontrollera blindsömmen på båda tygsidorna efter cirka 10 cm (3,93 tum) och justera stygnbredden vid behov.

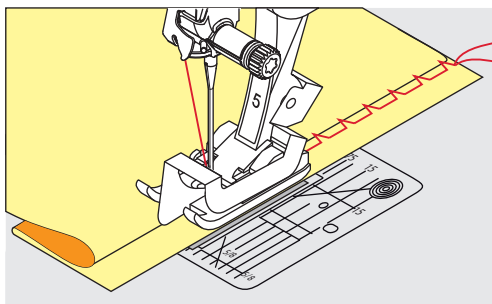

## 6.18 Sy synlig fäll

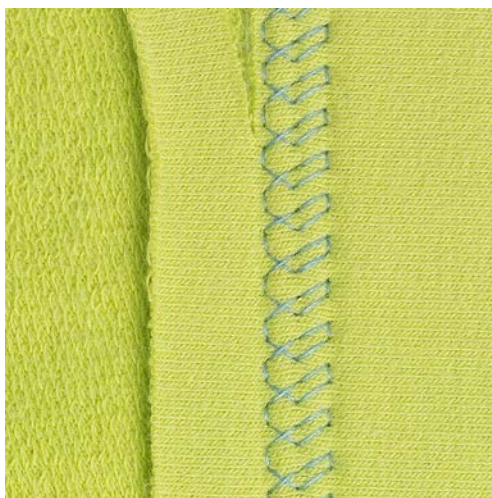

Synlig fäll lämpar sig främst för elastiska fållar i trikå av bomull, ylle, syntetfiber och blandade fibrer.

- > Montera Standardfot #1.
- > Tryck på «Nyttosömmar».
- > Välj Trikåsöm nr 14.
- > Pressa fällerna och träckla om det behövs.
- > Minska syfotstrycket vid behov.
- > Sy fällerna på rätsidan med önskat djup.
- > Skär bort överflödigt tyg på avigsidan.



## 6.19 Sy platta omlottsömmar

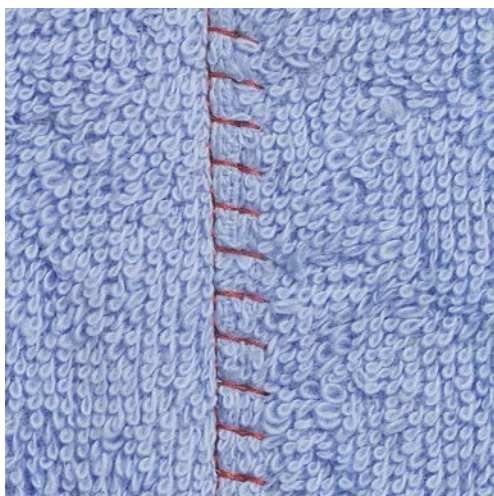

Den platta omlottsömmen lämpar sig framför allt för luddiga eller kraftiga material som frotté, filt och läder.



- > Montera Standardfot #1.
- > Tryck på «Nyttosömmar».
- > Välj Stretch-overlock nr 13.
- > Lägg tygkanterna på varandra.
- > Sy längsefter tygkanten.
- > Nålen ska sticka ner till höger över den övre tygkanten ner i det undre tyget för att det ska bli en riktigt platt och hållbar söm.

## 6.20 Sy träckelsöm

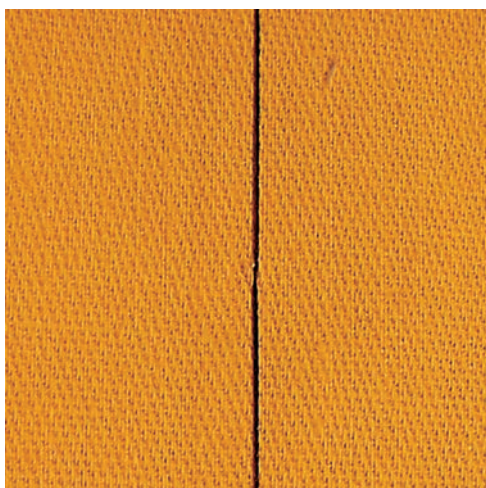

När du syr träckelsöm kan du med fördel använda en tunn stoppningstråd. Den är lättare att få bort. Träckelstygn lämpar sig för arbeten där man vill ha väldigt långa stygn.



- > Montera Stoppfot #9 (extra tillbehör).
- > Sänk mataren.
- > Tryck på «Nyttosömmar».
- > Välj Manuell träckelsöm nr 30.
- > Nåla ihop tyglagren tvärs mot träcklingsriktningen för att förhindra att tyglagren förskjuts.
- > Håll fast trådarna och sy 3 – 4 fäststygn i början.
- > Sy ett stygn och dra tyget tillbaka så att det motsvarar önskad stygnlängd.
- > Sy ett stygn.
- > Sy 3 – 4 fäststygn i slutet.



## 7 Dekorsömmar





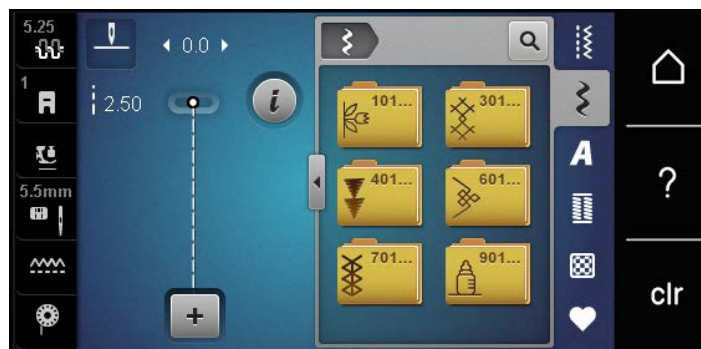

### 7.1 Översikt dekorsömmar

Beroende på material så gör sig endera enkla eller mer komplicerade dekorsömmar bäst.

- Dekorsömmar som programmerats med vanlig raksöm gör sig särskilt bra på lätta tyger, t.ex. dekorsöm nr 101.
- Dekorsömmar som programmerats med förstärkt raksöm eller några satinstygn lämpar sig särskilt för medium tyger, t.ex. dekorsöm nr 107.
- Dekorsömmar som programmerats med satinsöm gör sig speciellt bra på kraftiga tyger, som t.ex. dekorsöm nr 401.

För att uppnå en perfekt stygnbild är det bäst att använda samma trådfärg till över- och undertråd samt ett mellanlägg på avigsidan. Använd vid luddiga eller långfibriga material ytterligare ett vattenlösligt mellanlägg på rätsidan som enkelt kan avlägsnas när arbetet är klart.



Dekorsöm	Kategori	Namn
	Kategori 100	Natur
	Kategori 300	Korsstygn
	Kategori 400	Satinsömmar
	Kategori 600	Ornamentsömmar
	Kategori 700	Heirloomsömmar
	Kategori 900	Barnsömmar

## 7.2 Dekorera med undertråd

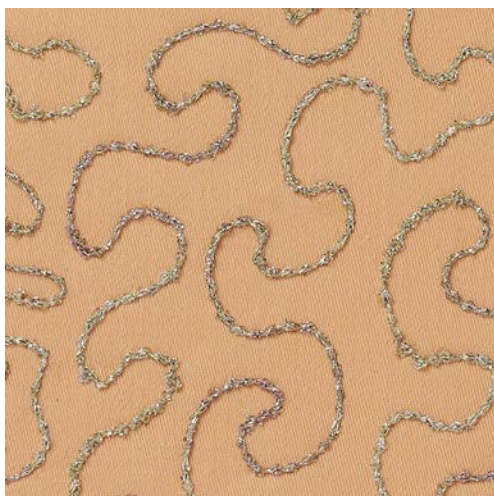

Spolen kan fyllas med trådar i olika material. Frihandsbroderi med struktur. Den här metoden liknar frihandssömnad, men utförs på tygets **avigsida**.

Förstärk området som skall sys med mellanlägg. Man kan också rita upp mönstret på tygets avigsida. Man kan också rita upp mönstret på tygets rätsida. Sy sedan efter linjerna med en frihandsraksöm med polyester-, bomulls- eller rayontråd. Sömlinjerna syns på tygets avigsida och bildar referenslinjer för undertrådsdekorerings.

BSR-funktionen kan användas för undertrådsdekorerings. Var noga med att föra tyget regelbundet under nålen med jämn hastighet medan du följer motivets linjer. Ta bort mellanlägget när du har sytt klart.

Börja med att sy en provlapp för att kontrollera resultatet på tygets rätsida.

Alla dekorsömmar passar inte till denna teknik. Bäst resultat får du med enkla dekorsömmar. Undvik kompakta sömmar och satinsömmar.

### OBSERVERA

#### Användning av olämplig spolkapsel

Skada på spolkapsel.

> Använd en Bobbinwork-spolkapsel (extra tillbehör).



> Montera Öppen broderifot #20.

> Tryck på «Dekorsömmar».

> Välj lämplig dekorsöm.

> Vrid på «Övre funktionsknapp» och «Undre funktionsknapp» för att ställa in stygnlängd och stygnbredd så att du får ett snyggt resultat även när du syr med en tjock tråd.



> Tryck på «Övertrådsspänning» för att anpassa övertrådsspänningen.

### 7.3 Sy korsstygn

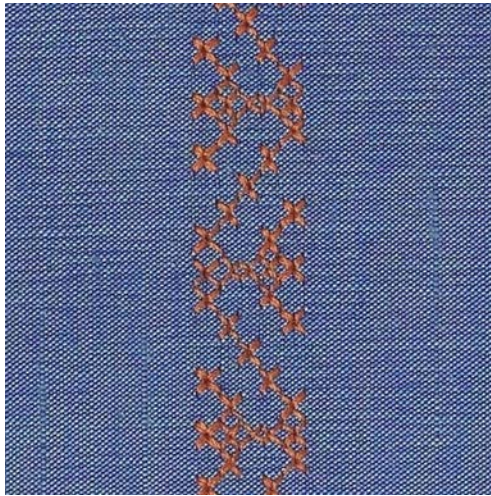

Korsstygnbroderi är en traditionell teknik och en utökning av de övriga dekorsömmarna. Sys korsstygnen på material med linstruktur ser de ut som handbroderade. När korsstygn sys med broderitråd blir sömmen fylligare. Korsstygn används framför allt för hemdekorationer, för bårder på klädplagg och allmänt som prydnad. Eftersom varje påföljande sömrad riktar sig efter den första, är det viktigt att den första sömraden sys så rakt som möjligt.

- > Montera Standardfot #1 eller Öppen broderifot #20.
- > Välj korsstygn i kategori 300 och kombinera efter behov.
- > Sy första sömraden med hjälp av kantlinjalen eller sömguiden så att den blir rak.
- > Sy andra raden en syfotsbredd djupare eller använd kantlinjalen.





### 7.4 Biesen

#### Biesen



Stråveck är smala kantstickade veck, som sys innan plagget eller arbetet klipps till exakt. Vecken görs för utsmyckning eller i kombination med andra broderier. Att använda en stråvecksfot underlättar arbetet avsevärt. Denna teknik minskar storleken på tygutan. Beräkna därför alltid tillräckligt med tyg.

## Översikt över stråvecksfötter

Biesenfot	Nummer	Beskrivning
	#30 (extratillbehör)	3 spår för kraftiga tyger. Med 4 mm-tvillingnål
	#31 (extratillbehör)	5 spår för kraftiga till medium tyger. Med 3 mm-tvillingnål
	#32 (extratillbehör)	7 spår för lätta till medium tyger. Med 2 mm-tvillingnål
	#33 (extratillbehör)	9 spår För mycket tunna tyger (utan iläggstråd). Med 1 eller 1,6 mm-tvillingnål

Biesenfot	Nummer	Beskrivning
	#46C (extratillbehör)	5 spår Med 1,6 – 2,5 mm-tvillingnål För lätta till medium tyger.

### Dra in iläggstråden

Stråvecken blir tydligare och får en upphöjd effekt med en iläggstråd. Iläggstråden måste passa bra i spåret på den aktuella syfoten. Iläggstråden måste vara färgäkta och får inte krympa.

- > Slå av maskinen och koppla bort den från elnätet.
- > Ta bort nålen.
- > Ta bort syfoten.
- > Ta bort stygnplåten.
- > Öppna spolkapselluckan.
- > Dra igenom iläggstråden genom gripäröppningen och nerifrån genom hålet i stygnplåten.
- > Sätt tillbaka stygnplåten.
- > Stäng spolkapselluckan.
- > Kontrollera att iläggstråden löper genom griparluckans lilla öppning.

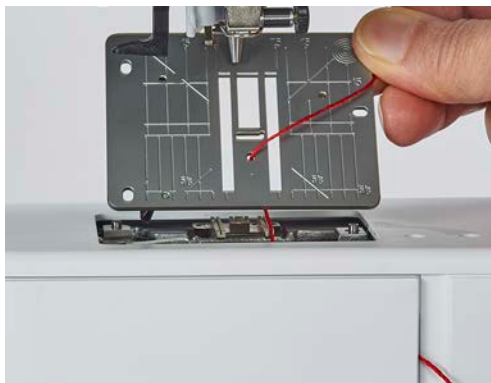

- > Sätt trådrullen på knäspaken.



- > Kontrollera att iläggstråden löper lätt.



- > Om tråden inte löper lätt genom griparluckan så lämna luckan öppen medan du syr.
  - När stråvecken sys ligger iläggstråden på avigsidan och hålls fast/sys över med undertråden.

### Sy biesen

- > Använd lämplig tvillingnål.
- > Trä tvillingnålen.
- > Hämta upp undertråden.
- > Sy det första stråvecket.
- > Mata det första stråvecket på önskat avstånd under ett av spåren på stråvecksfoten.
- > Sy resten av stråvecken parallellt.



## 8 Alfabet

### 8.1 Översikt alfabet

Tryckbokstäver, konturskrift, skrivstil och kyrillisk skrift kan även sys med små bokstäver (gemener).

För en perfekt stygnbildning rekommenderas att du använder samma trådfärg till över- och undertråd. Du kan med fördel förstärka arbetet på avigsidan med ett mellanlägg. Använd dessutom vid luddiga och långfibriga material som t.ex. frotté ett vattenlösligt mellanlägg på rätsidan.

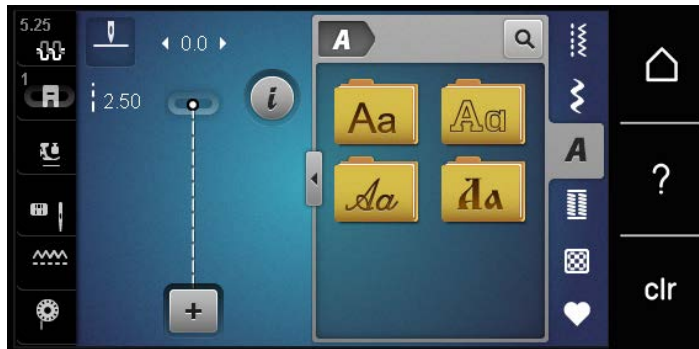

Söm	Namn
ABCabc	Tryckbokstäver
ABCabc	Konturskrift
<i>ABCabc</i>	Skrivstil (Italics)
АБВабв	Kyrillisk

### 8.2 Skapa textrad



Gör gärna först ett syprov med tråden, tyget och mellanlägget som skall användas. Se till att tyget vid sömnad förs jämnt och utan tryck så att det inte kommer emot eller fastnar. Medan du syr ska du varken dra i, skjuta på eller hålla fast tyget.



- > Tryck på «Alfabet».
- > Välj skrift.



- > Tryck på «Kombiläge/Enkelläge» för att skapa en kombination.

- > Tryck på «Förstora/förminska fönster» (1) för att öppna det utökade inmatningsläget.



- > Välj bokstäver.
- ABC > Tryck på «Versaler» för att använda versaler (grundinställning).
  - abc > Tryck på «Gemener» för att använda gemener.
  - 123 > Tryck på «Siffror och matematiska tecken» för att använda siffror och matematiska tecken.
  - @&!... > Tryck på «Specialtecken» för att använda specialtecken.

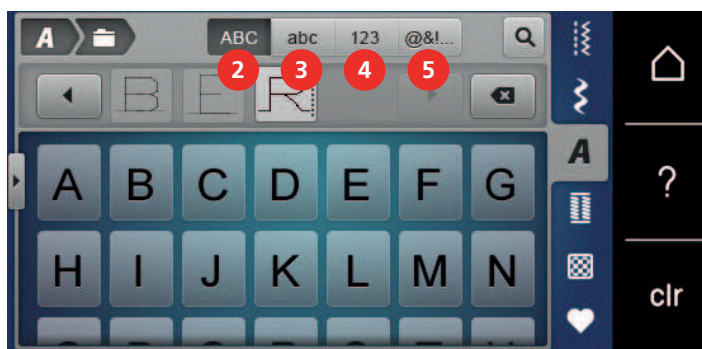

- > Tryck på «Radera» för att ta bort delar av texten.
  - > Tryck på «Förstora/förminska fönster» igen för att stänga det utökade inmatningsläget.









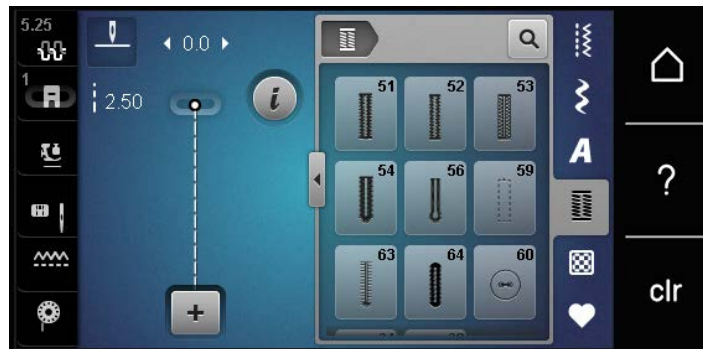



## 9 Knapphål

### 9.1 Översikt knapphål

För att kunna skapa det perfekta knapphålet för varje knapp, situation och klädesplagg har BERNINA 475 QE en omfattande uppsättning knapphål. Den tillhörande knappen kan sys i maskinellt. Även öljetter sys på samma sätt.



Söm	Sömnummer	Namn	Beskrivning
	51	Standardknapphål	Används för tunna till medium tyger, t.ex. blusar, klänningar, och sängkläder.
	52	Smalt standardknapphål	Används för tunna till medium tyger, t.ex. blusar, klänningar, och barn- och babykläder samt pyssel.
	53	Stretchknapphål	Används för alla elastiska material.
	54	Avrundat knapphål med normal träs	Används för medium till tjocka tyger, t.ex. klänningar, jackor, rockar och regnkläder.
	56	Nyckelknapphål	Används för tjocka, oelastiska tyger, t.ex. jackor, rockar och fritidskläder.
	59	Raksömsknapphål	Används för kantsticking och förstärkning av knapphål och som passpoal-knapphål, speciellt för knapphål i läder eller konstläder.
	60	Knappsyningsprogram	Används för att sy i knappar med 2 eller 4 hål.
	61	Öljett med smal sicksack	Används för hål för snören och smala band och som utsmyckning.
	62	Öljett med raksöm	Används för hål för snören och smala band och som utsmyckning.

	63	Heirloomknapphål	Används för handsydda effekter på kläder och handarbeten i lätta till medium tyger.
	64	Dubbelt avrundat knapphål	Används för medium till kraftiga tyger i alla möjliga material.

## 9.2 Använda utjämningsplatta

Behöver ett knapphål sys tvärgående mot arbetets kant kan du med fördel använda utjämningsplattan för knapphål (extra tillbehör).

- > Skjut in utjämningsplattan bakifrån mellan tyget och slädens fotsula fram till det tjocka tygstället.

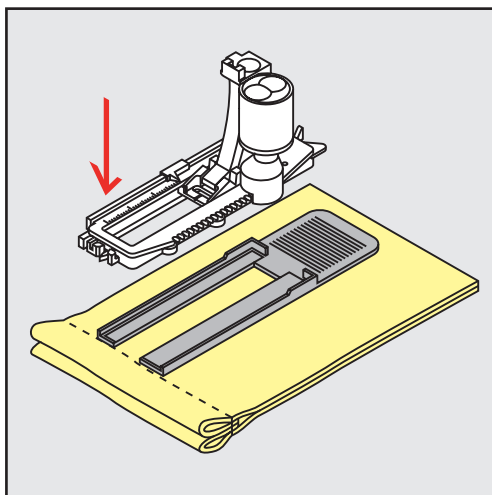

- > Sänk syfoten.

## 9.3 Matarhjälp

När du ska sy knapphål i besvärliga material rekommenderar vi att du använder matarhjälp (extra tillbehör). Den används tillsammans med Knapphålsfot med släde #3A.

- > Skjut försiktigt in utjämningsplattan från sidan.

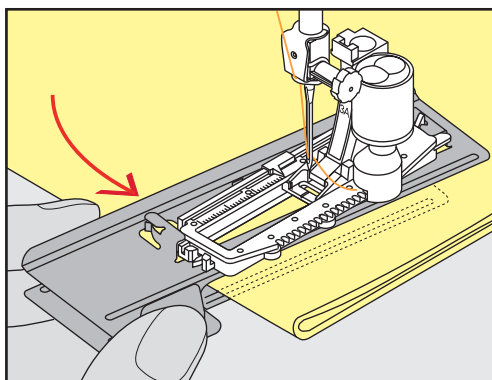



## 9.5 Iläggstråd

### Använd iläggstråd med knappålsfot #3

Förutsättning:

- Knappålsfot #3 är monterad och lyft.
- > Stick i nålen vid knappålets början.
- > Häng tråden fram till över mittersta tån på knappålsfoten.

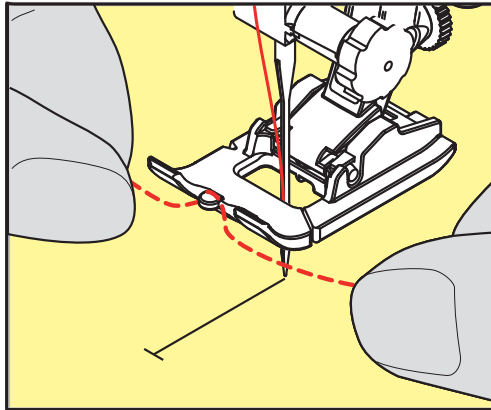

- > Dra båda iläggstrådsändarna bakåt under knappålsfoten och lägg iläggstrådarna i var sin skåra under fotsulan.

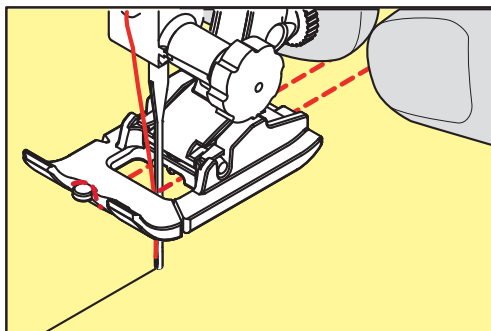

- > Sänk knappålsfoten.
- > Sy knappålet som vanligt.
- > Dra iläggstråden bakåt tills tråden försvinner i tränsset.
- > Dra iläggstrådens ändrar till avigsidan med en handsynål och knytn eller fäst trådarna.

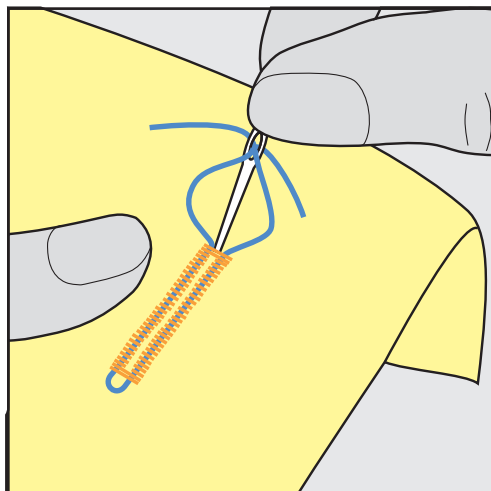

## Använda iläggstråd med knappålsfot med släde #3A

Iläggstråden gör knapphålet stadigare och snyggare och passar framförallt till Standardknapphål nr 51. Perfekt iläggstråd är pärlgarn nr 8, kraftig handsytråd och fint virkgarn. Vi rekommenderar att du inte håller fast iläggstråden när du syr.

Förutsättning:

- Knappålsfot med släde #3A är monterad och lyft.
- > Stick i nålen vid knapphålets början.
- > Styr iläggstråden åt höger under knappålsfoten med släde.
- > Lägg iläggstråden över klacken baktill på knappålsfoten med släde.

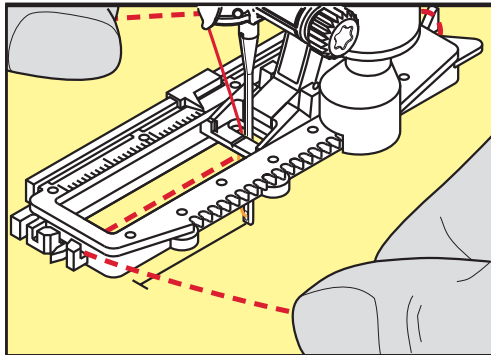

- > Dra fram iläggstråden åt vänster under knappålsfoten med släde.

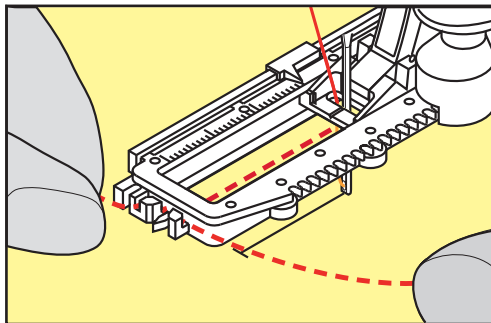

- > Dra in iläggstrådens ändrar i fästslitsen.
- > Sänk knappålsfoten med släde.
- > Sy knapphålet som vanligt.
- > Dra iläggstråden bakåt tills tråden försvinner i trånsät.
- > Dra iläggstrådens ändrar till avigsidan (med handsynål) och knyt eller fäst trådarna.

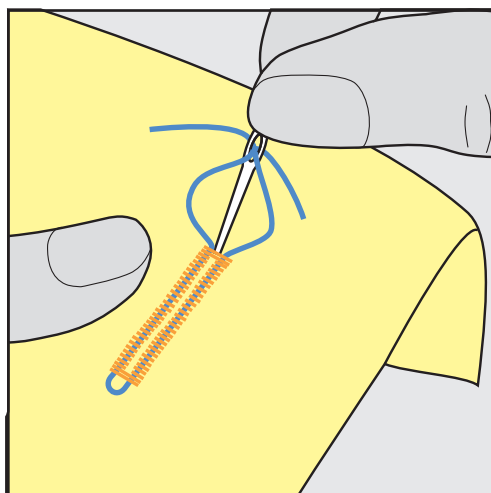

## 9.6 Göra ett syprov

Gör alltid ett provknapphåll på ett stycke av originaltyget: Vi rekommenderar att du använder samma mellanlägg och samma knapphåll. Syprovet ska även sys i samma syriktning. Genom att sy en provlapp kan du justera inställningarna tills du är nöjd med resultatet.

Börja med att förstärka knapphåll med Raksömsknapphåll nr 59 i alla sorts mjuka, löst vävda material, och för knapphåll som slits mycket. Denna förstärkning används också för knapphåll i läder, vinyl och filt.

Justering av balansen för manuellt standardknapphåll och avrundat knapphåll eller nyckelknapphåll påverkar båda stolparna lika. Vid manuellt avrundat knapphåll eller nyckelknapphåll påverkar justeringarna stolparna diametralt motsatt.

När stygnräknarfunktionen används påverkar justeringar av balansen de båda stolparna på olika sätt varje gång.



- > Tryck på «Knapphåll».
- > Välj knapphåll.
- > Välj och montera önskad syfot.
- > Placera tyget under syfoten och sänk syfoten.
- > Trampa försiktigt ner fotpedalen och börja sy. Mata tyget försiktigt.
- > Kontrollera balansen när du syr och justera den vid behov.
- > Granska syprovet och gör nödvändiga inställningar.

## 9.7 Bestäm knapphållslängden med knapphållsfot #3

När du använder Knapphållsfot #3 används stygnräknarfunktionen för att bestämma längden på knapphålet. Stygnräknarfunktionen är till för alla knapphållstyper. Den vänstra stolpen sys framåt, den högra bakåt. När balansen behöver justeras måste stygnräknarfunktionen för varje knapphåll sparas på nytt.

Förutsättning:

- Knapphållsfot #3 är monterad.



- > Tryck på «Knapphåll».
- > Välj knapphåll.



- > Tryck på «i-Dialog».



- > Tryck på «Programmera längd med stygnräknare».
- > Sy första knapphållsstolpen till önskad längd.
- > Stanna maskinen.

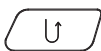

- > Tryck på «Bakåtsöm»-knappen för att maskinen ska sy den nedre tråsen och den andra stolpen bakåt.
- > Stanna maskinen i jämnhöjd med det första stygnet.
- > Tryck på «Bakåtsöm»-knappen igen för att maskinen ska sy den övre tråsen och fäststygnen.
  - Knapphållslängden sparas ända tills maskinen stängs av och varje ytterligare knapphåll sys precis likadant.

## 9.8 Ange längden på knapphålet med knapphållsfot med släde #3A



Knappen kan även läggas i mitten på den gula cirkeln på pekskärmen. Med hjälp av «Övre/Nedre funktionsknapp» kan den gula cirkeln förstöras eller förminsкас tills knappens diameter har mätts.

Till knappens diameter läggs automatiskt 2 mm till för knapphållslängden. Är knappens diameter t.ex. 14 mm, beräknas 16 mm för knapphålets längd.

Förutsättning:

- Knapphålsfot med släde #3A är monterad.



- > Tryck på «Knapphål».
- > Välj knapphål.



- > Tryck på «i-Dialog».



- > Tryck på «Ställa in knapphålslängd».
- > Vrid på «Övre funktionsknapp» eller «Undre funktionsknapp» för att anpassa knapphålslängden.

## 9.9 Sy manuellt 7-steps-knapphål med knapphålsfot #3C

Knapphålslängden bestäms manuellt under sömnad. Träns, rundning och fäststyg är förprogrammerade. De olika stegen kan väljas genom att skrolla med pilfälten eller genom att trycka på «Bakåtsöm»-knappen.

Förutsättning:

- Knapphålsfot #3 är monterad.



- > Tryck på «Knapphål».
- > Välj Standardknapphål nr 51.



- > Tryck på «i-Dialog».



- > Tryck på «Ange längd manuellt».
  - Steg 1 på displayen är aktiverat för knapphålets början.
- > Sy första knapphålsstolpen till önskad längd.
  - När du börjar sy blir steg 2 aktiverat.



- > Stanna när knapphålet är så långt du vill ha det eller vid längdmarkeringen.
- > Tryck på «Skrolla ner» för att komma till steg 3.
  - Maskinen syr raksöm bakåt.
- > Maskinen stannar i jämnhöjd med det första stygnet vid knapphålets början.
- > Tryck på «Skrolla ner» för att komma till steg 4.
  - Maskinen syr den övre tränsen och stannar automatiskt.
- > Tryck på «Skrolla ner» för att komma till steg 5.
  - Maskinen syr den andra stolpen.
- > Stanna maskinen i jämnhöjd med första stolpens sista stygn.

- > Tryck på «Skrolla ner» för att komma till steg 6.
  - Maskinen syr den undre tränsen och stannar automatiskt.
- > Tryck på «Skrolla ner» för att komma till steg 7.
  - Maskinen syr fäststygn och stannar automatiskt.

## 9.10 Sy manuellt 5-steps-knapphål med knappålsfot #3C

Knappålslängden bestäms manuellt under sömnad. Träns, rundning och fäststygn är förprogrammerade. De olika stegen kan väljas genom att skrolla med pilfälten eller genom att trycka på «Bakåtsöm»-knappen.

Förutsättning:

- Knappålsfot #3 är monterad.



- > Tryck på «Knapphål».
- > Välj Avrundat knapphål med normal träns nr 54.



- > Tryck på «i-Dialog».



- > Tryck på «Ange längd manuellt».
  - Steg 1 på displayen är aktiverat för knappålets början.
- > Sy första knappålsstolpen till önskad längd.
  - Steg (2) är aktivt.



- > Stanna vid uppnådd stolplängd eller vid längdmarkeringen.
- > Tryck på «Skrolla ner» för att komma till steg 3.
- > Maskinen syr rundningen eller knoppen och stannar automatiskt.
- > Tryck på «Skrolla ner» för att komma till steg 4.
  - Maskinen syr den andra stolpen baklänges.
- > Stanna i jämnhöjd med första stygnet från knappålets början.
- > Tryck på «Skrolla ner» för att komma till steg 5.
  - Maskinen syr den övre tränsen och syr fäststygn automatiskt.



### 9.11 Sy knapphål automatiskt med knapphålsfot med släde #3A

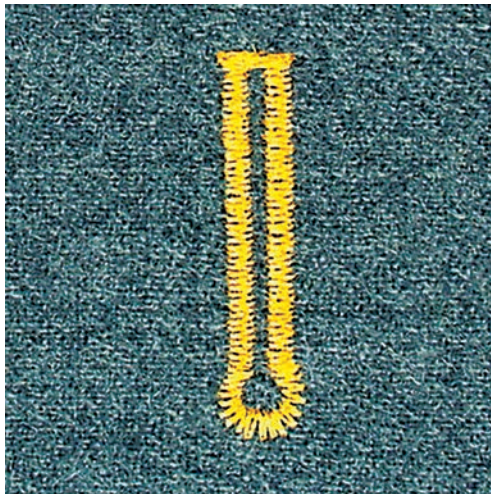
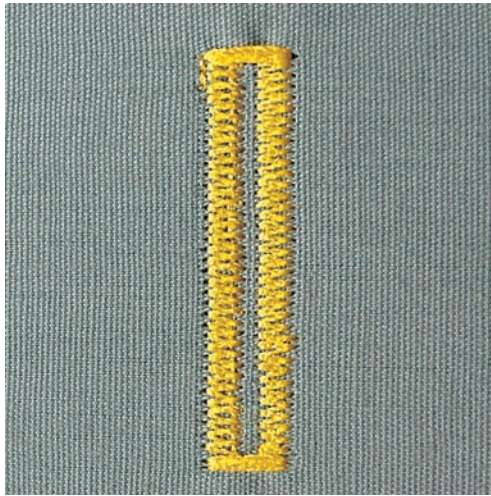

Vid användning av Knapphålsfot med släde #3A mäts knapphålslängden automatiskt genom linsen vid foten. Knapphålet kopieras exakt och maskinen ställer automatiskt om när rätt längd uppnåtts. Knapphålsfot med släde #3A lämpar sig för knapphål som är 4 mm till 31 mm, beroende på knapphålstyp. Knapphålsfot med släde #3A måste ligga helt platt på tyget för att längden ska kunna mätas korrekt. Programmerade knapphål blir alla lika långa och lika snygga.

Förutsättning:

- Knapphålsfot med släde #3A är monterad.



- > Tryck på «Knapphål».
- > Välj knapphål nr 51 – 54, nr 56, 59, 63 eller 64.
- > Sy första knapphålsstolpen till önskad längd.

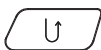

- > Tryck på «Bakåtsöm»-knappen för att programmera längden.



- > Tryck på «Start/stopp»-knappen eller trampa ner fotpedalen.
  - Maskinen syr automatiskt knapphålet färdigt. Alla ytterligare knapphål kommer att automatiskt sys i samma längd.

### 9.12 Öppna knapphålet med en sprättare

- > För extra säkerhet sätt en knappnål över varje tråns.
- > Skär upp knapphålet från båda hållen mot mitten.

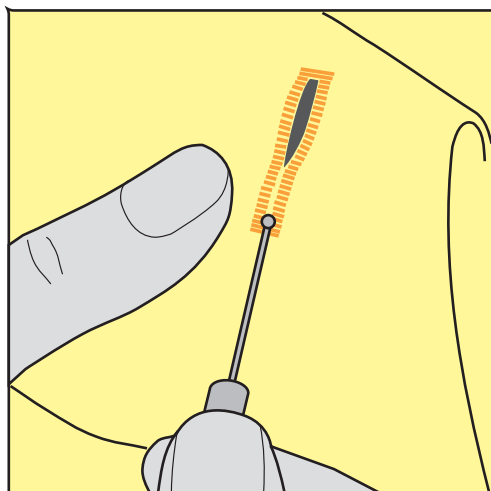

### 9.13 Öppna knapphålet med en knappålsstans (extra tillbehör)

- > Lägg knapphålet på ett lämpligt träunderlag.

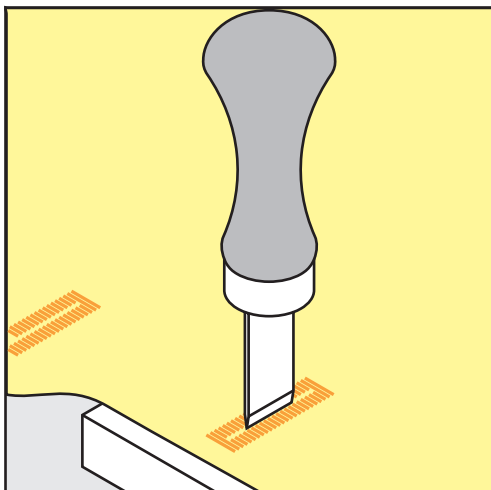

- > Placera knappålsstansen i mitten av knapphålet.
- > Tryck ned knappålsstansen för hand.

### 9.14 Sy fast knapp

Med knappsytningsprogrammet går det att sy fast knappar med 2 eller 4 hål, tryckknappar och snäpplås.

Rekommenderat syprogram: Knappsytningsprogram nr 60

Rekommenderad syfot: Knappsytningsfot #18

Alternativa syfötter:

- Standardfot #1/1C
- Stoppfot #9
- Standardfot med klar sula #34/34C

### Anpassa halshöjden

Öka halshöjden för knappar på tjocka tyger, dvs. avståndet mellan knapp och tyg.

Sy fast knappar på tunna tyger och dekorknappar utan halshöjd.

**OBSERVERA! Halshöjden går bara att ställa in med knappisyngsfot #18.**

- > Lossa skruven på knappisyngsfoten.
- > Skjut upp tån motsvarande tygtjockleken.
- > Dra åt skruven.

**Sy fast knappen**

Förutsättning:

- Halshöjdsinställningen matchar tygtjockleken.
- Knappisyngsfot #18 eller en annan syfot är monterad.
- Monterad syfot är vald i användargränssnittet.
- Mataren är nedsänkt.



- > Tryck på «Knapphål».
- > Välj Knappisyngsprogram nr 60.
- > Vrid handhjulet tills undertråden kommer upp.
- > **OBSERVERA! Knappisyngsprogrammet börjar alltid över knappens vänsterhål.**  
Lägg knappen på tyget. Skjut in knapp och tyg under nålen så att nålen sticker i vänsterhål.  
På knappar med 4 hål syr du först de främre hålen, sedan de bakre.
- > Sänk syfoten.
- > Sy de första stygnen i vänsterhållet med handhjulet.
- > Fortsätt att vrida handhjulet tills nålen övergår till högerhållet. Kontrollera om nålen går i högerhållet. Ställ in stygnbredden med övre funktionsknappen.
- > Håll fast tråden och trampa på fotpedalen.
  - Maskinen syr fast knappen och stannar automatiskt.
- > Ska knappen sitta riktigt ordentligt, kör knappisyngsprogrammet igen.
- > Kapa tråden med maskinen. Eller dra ut arbetet ur symaskinen och kapa tråden för hand. Dra övertråden nedåt och knyt av med undertråden.

**9.15 Sy öljett**

Sy öljetten två gånger för bättre stabilitet. Anpassa eventuellt med balansfunktionen.

Förutsättning:

- Standardfot #1 eller Öppen broderifot #20 är monterad.



- > Tryck på «Knapphål».
- > Välj Öljettt med smal sicksack nr 61 eller Öljettt med raksöm nr 62.
- > Vrid på «Övre funktionsknapp» eller «Undre funktionsknapp» för att ställa in öljetttstorleken.
- > Sy öljetttprogrammet.
  - Maskinen stannar automatiskt i slutet av öljetttprogrammet.
- > Öppna öljetten med en syl, en håltång eller ett stansverktyg.

## 10 Kviltning

### 10.1 Översikt kviltsömmar

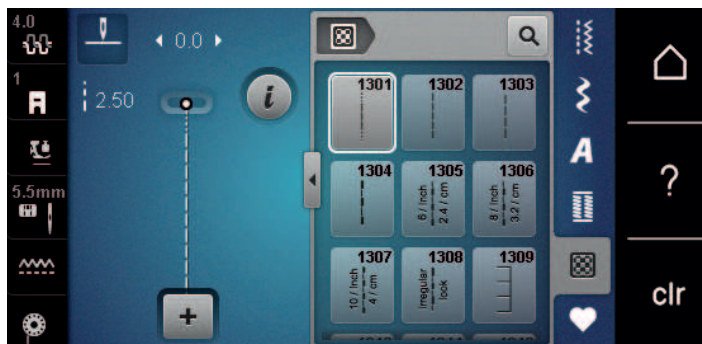

Söm	Sömnummer	Namn	Beskrivning
.....	nr 1301	Kviltning, fästprogram	För att fästa i början och slutet av söm med korta stygn framåt.
.....	nr 1302	Kviltning, raksöm	Används för maskinkviltning med raksöm med 3 mm stygnlängd.
.....	nr 1303	Lapptäckssöm/Raksöm	Används för att sy ihop patchwork-delar med raksöm med 2 mm stygnlängd.
.....	nr 1304 – nr 1308	Handkviltsöm	Används för handsömsimitation med monofilamenttråd.
┌┐┌	nr 1309 – nr 1314	Langett	Används för att applicera och sy fast dekorband.
⚡	nr 1317 – nr 1327  nr 1339 – nr 1344	nr 1317 – nr 1327	Används för kviltning, Crazy Patchwork, för att dekorera och skapa.
▄▄▄	nr 1315	Satinsöm	För applikationer.
})	nr 1316	Smal blindsöm	Används för att sy osynlig söm på applikationer
⚡	nr 1331	Stippelsöm/ Meanderkviltsöm	Används för meandersömsimitation.
⚡	nr 1332 – nr 1338	Kråkspark	Används för kviltning, Crazy Patchwork, för att dekorera och skapa.

## 10.2 Fästningsprogram i kviltning

Förutsättning:

- Standardfot #1 är monterad.



- > Tryck på «Kviltssömmar».
- > Välj Kviltning, fästprogram nr 1301.
- > Trampa på fotpedalen.
  - Maskinen syr automatiskt i början 6 korta stygn framåt.
- > Sy fram till önskad längd.

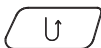

- > Tryck på knappen «Bakåtsöm».
  - Maskinen syr automatiskt 6 korta stygn framåt och stannar automatiskt vid fästprogrammets slut.

## 10.3 Sy handkviltsöm

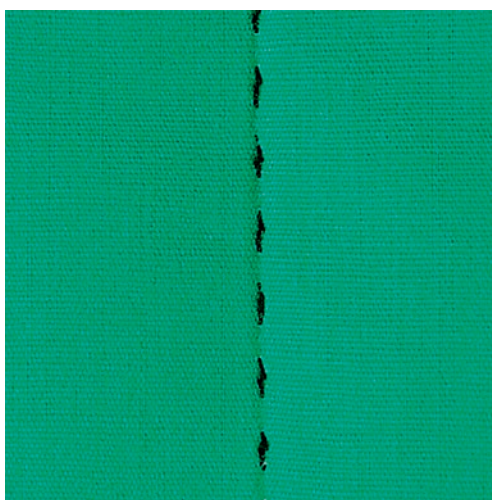

Handkviltsömmar lämpar sig för alla tyger och syprojekt som ska se ut som om de är handsydda. Du kan med fördel använda en monofilamenttråd som övertråd och en broderitråd som undertråd. Syhastigheten ska hållas nere för att förhindra att monofilamenttråden går av. Vid behov kan övertrådsspänningen och balansfunktionen för arbetet och den önskade kviltsömmen anpassas.

Förutsättning:

- Standardfot #1 är monterad.



- > Tryck på «Kviltssömmar».
- > Välj Handkviltsöm nr 1304 eller nr 1305, nr 1306, nr 1307 eller nr 1308.
- > Anpassa vid behov övertrådsspänningen och balansen till det aktuella arbetet och vald kviltsöm.
- > Tryck på «Start/stopp»-knappen eller trampa på fotpedalen för att starta maskinen.

## 10.4 Frihandskviltning



Frihandskviltning och stoppning baserar sig på samma fria rörelseprincip. Vid meanderkviltning täcks hela ytor med kviltsömmar. Sömlinjerna är rundade och får inte korsa varandra.



- Använd kvilthandskar med gumminoppor för att lättare kunna styra tyget.
- Använd Spolkapsel med hög trådspänning (extra tillbehör) för bästa resultat.
- Vi rekommenderar att du använder sybord och knäspak.
- Vi rekommenderar att du kviltar från mitten och utåt med lätta, runda rörelser åt alla håll tills det önskade mönstret skapats.

Förutsättning:

- Kviltöversida, vaddering och kviltundersida ska vara väl sammanlagda och tråcklade.
- Mataren är nedsänkt.
- Stoppfot #9 är monterad.



- > Tryck på «Nyttosömmar».
- > Välj Raksöm nr 1.
- > Justera övertrådsspänningen vid behov.
- > Välj nålposition nere för att undvika att tyget förskjuts.
- > Tryck på «Start/stopp»-knappen eller trampa på fotpedalen för att starta maskinen.
- > Håll båda händerna nära syfoten så att du kan föra tyget som i en ram. Se efter att nålen inte sticker flera gånger på samma ställe.
- > Minska hastigheten när du kviltar hörn för att vara säker på att få minsta stygnavstånd.
- > Mata tyget långsammare om tråden lägger sig ovanpå.
- > Mata tyget snabbare om det blir knutar på undersidan.

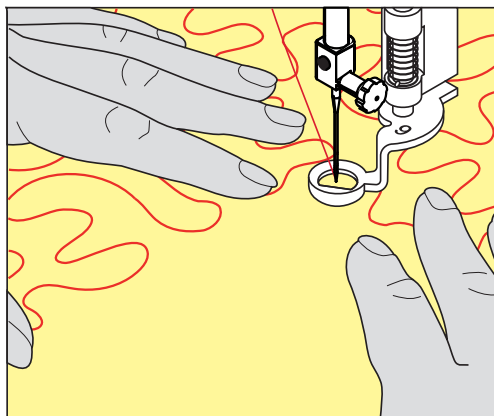

## 11 BERNINA stygnregulator (BSR) (extra tillbehör)

BERNINA stygnregulator kompenserar vid frihandskviltning - en allt mer omtyckt syteknik - för den ojämna stygnlängd som uppstår när tyget styrs fritt. Vid frihandssömnad blir varje stygn tack vare BSR-foten lika långt, vilket resulterar i en fin och regelbunden sömbild.

Så snart BSR-foten är monterad och mataren sänkts visas ett urval av olika lägen i fönstret. BSR-foten kan användas både för raksöm och sicksack.

BSR-foten reagerar på arbetets rörelse och kontrollerar maskinens hastighet upp till maximalt högsta hastighet. Det betyder: Ju snabbare materialet förflyttas, desto högre är maskinens hastighet.

Förflyttas arbetet för fort ljuder en akustisk signal. Signalen kan sättas på eller stängas av i «BSR»-fönstret. Signalen kan även sättas på eller stängas av i setup-programmet.

### 11.1 BSR-läge 1

BSR-funktionen styrs med fotpedalen eller «Start/Stop»-knappen. Starta BSR-läget. På foten lyser en röd lampa. När tyget flyttas ökar maskinens hastighet. Flyttas inte tyget mer är det möjligt att fästa på stället utan att trycka på en ytterligare knapp. När du arbetar med fotpedalen eller «Start/Stop»-knappen stängs BSR-läget 1 inte automatiskt av.

### 11.2 BSR-läge 2

BSR-funktionen styrs med fotpedalen eller «Start/Stop»-knappen. Maskinen startar bara om fotpedalen trampas ner eller «Start/Stop»-knappen trycks in och tyget flyttas samtidigt. Utan tygmatning stängs BSR-läge 2 automatiskt av. Det röda ljuset slocknar bara vid arbete med «Start/Stop»-knappen. Vid arbete med fotpedalen slocknar det röda ljuset inte.

### 11.3 BSR-funktion med raksöm nr 1

Denna funktion möjliggör frihandskviltning med raksöm med en förinställd stygnlängd upp till 4 mm. Den inställda stygnlängden bibehålls oberoende av tygets rörelse, inom en bestämd hastighet.

### 11.4 BSR-funktion med sick-sack nr 2

Sicksack används t.ex. för att «måla» med tråd. Den inställda stygnlängden bibehålles **inte** när man syr sicksack, men BSR-funktionen underlättar arbetet.

### 11.5 Syförberedelser för kviltning

#### Montera BSR-foten

Förutsättning:

- Maskinen är av.
  - Nålen är uppfälld.
  - Syfoten är uppfälld.
- > Ta bort den monterade syfoten.  
> Montera BSR-foten.

- > Sätt i kontakten lodrätt i BSR-uttaget (1) så att du känner när den snäpper fast.



- > Slå på maskinen.
  - BSR-fönstret tänds och BSR1-läget är aktiverat.

## Byta syfotssula

### OBSERVERA

BSR-fotens lins är smutsig

Maskinen känner inte igen BSR-foten.

- > Rengör linsen med en mjuk, lätt fuktad trasa.

- > Höj nålen.
- > Höj BSR-foten.
- > Slå av maskinen och koppla bort den från elnätet.
- > Avlägsna BSR-foten.
- > Tryck ihop de båda knapparna på BSR-foten.

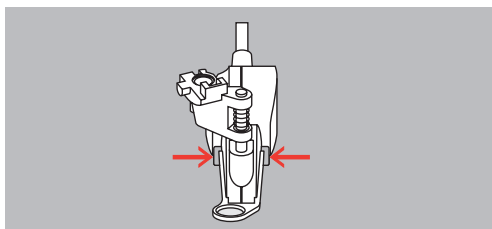

- > Dra syfotssulan nedåt ut ur fästet.
- > Skjut upp en ny syfotssula tills den går i lås.
- > Montera BSR-foten.

## 11.6 Använda BSR-läget

BSR-funktionen styrs med fotpedalen eller «Start/stop»-knappen.



Start med fotpedalen: Fotpedalen måste hållas nedtryckt under kviltningen. Maskinen fortsätter i BSR-läge 1 tills fotpedalen släpps upp, även om tyget inte flyttas.

Om kviltningen avbryts i BSR-läge 2 syr maskinen, beroende på nålposition, ytterligare ett stygn och stannar med nålen lyft.

Förutsättning:

- Sybordet är monterat.
- Knäspaken är monterad.
- > Sänk mataren.
- > Ställ in önskat BSR-läge.



- > Sänk syfoten.
-  > Tryck på «Start/stopp»-knappen eller trampa på fotpedalen för att sänka syfoten.
  - På BSR-syfoten lyser en röd lampa.
- > Flytta på tyget för att styra maskinens hastighet i BSR-läget.
-  > Tryck på «Start/stopp»-knappen igen eller släpp upp fotpedalen för att avbryta BSR-läget.
  - BSR-läget stannar och den röda lampan på syfoten slocknar.
-  > Tryck på «BSR-läge» för att avaktivera BSR-läget och fortsätta kvilta utan automatisk stygnlängd.

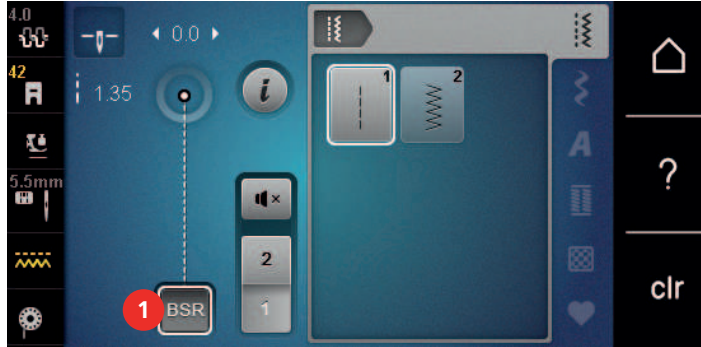



## 11.7 Fästa

### Fäststygn i BSR-läge 1 med «Start/Stop»-knappen

Förutsättning:

- BSR-syfoten är monterad och ansluten till maskinen.
- BSR-displayen är öppen och BSR-läge 1 är aktiverat.

- > Sänk mataren.
- > Sänk syfoten.
-  > Tryck 2 gånger på «Nålposition upp/ner»-knappen.
  - Undertråden hämtas upp.
- > Stanna över- och undertråden.
-  > Tryck på «Start/stopp»-knappen.
  - BSR-läget startar.
- > Sy 5–6 fäststygn.
-  > Tryck på «Start/stopp»-knappen.
  - BSR-läget stannar.
- > Skär av tråden.

### Fästa i BSR2-läget

Förutsättning:

- BSR-foten är monterad och ansluten till maskinen.
- BSR-fönstret har tänts och BSR2-läge är aktivt.

- > Sänk syfoten.
-  > Tryck på «Fästa»-knappen.
- > Trampa på fotpedalen eller tryck på «Start/Stop»-knappen.

När tyget kommer i rörelse sys några korta stygn, sedan är den inställda stygnlängden aktiv och fästfunktionen stängs automatiskt av.

## 12 Skötsel och underhåll

### 12.1 Firmware

#### Kontrollera firmware-version

Du får upp maskinens firmware- och hårdvaruversioner.



> Tryck på «Home».



> Tryck på «Setup-programmet».



> Tryck på «Maskininställningar».



> Tryck på «Information».



> Tryck på «Maskininfo».

#### Uppdatera maskinens firmware



På [www.bernina.com](http://www.bernina.com) kan du ladda ner maskinens aktuella firmware och en detaljerad steg för steg-beskrivning av hur du uppdaterar den. Som regel sparas användardata och personliga inställningar automatiskt när en firmwareuppdatering görs. Av säkerhetsskäl rekommenderar vi dock att du sparar dessa uppgifter och inställningar på ett BERNINA USB-minne innan du påbörjar firmwareuppdateringen. Om användardata och personliga inställningar skulle gå förlorade under en firmwareuppdatering kan de sparas över på maskinen igen senare.

Förutsättning:

- Tillbehör som broderimodul eller BSR-fot har tagits bort från maskinen.

> Stick in USB-minnet med den nya firmwareversionen i maskinen.

> Tryck på «Home».



> Tryck på «Setup-programmet».



> Tryck på «Maskininställningar».



> Tryck på «Underhåll/uppdatering».



- > Tryck på «Uppdatera maskinens firmware».

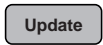

- > Tryck på «Uppdatera» för att starta uppdateringen av firmware.  
**Tips:** Uppdateringen kan ta flera minuter. Stäng inte av maskinen och dra inte ur USB-minnet under tiden uppdateringen pågår.
  - Maskinen gör en omstart. När uppdateringen är slutförd visas ett meddelande.

### Återställa säkerhetskopierade filer

Om användardata och personliga inställningar inte skulle finnas kvar efter en uppdatering, kan de hämtas över från USB-minnet till maskinen i efterhand.

- > Anslut BERNINA USB-minnet med de säkerhetskopierade filerna i maskinens USB-uttag.
- > Tryck på «Home».



- > Tryck på «Setup-programmet».



- > Tryck på «Maskininställningar».



- > Tryck på «Underhåll/uppdatering».



- > Tryck på «Uppdatera maskinens firmware».



#### OBSERVERA

BERNINA USB-minnet (extra tillbehör) avlägsnas för fort

De säkerhetskopierade filerna återställs inte och maskinen kan inte användas.

- > Avlägsna BERNINA USB-minnet (extra tillbehör) först efter att de säkerhetskopierade filerna fullständigt återställts.

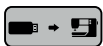

- > Tryck på «Lägga in data».
  - När uppgifterna har förts över visas en grön bock en kort stund.

## 12.2 Maskin

### Rengöra pekskärmen

- > Torka av den avstängda pekskärmen med en mjuk och lätt fuktad mikrofibertrasa.

### Rengöra mataren

Du måste med jämna mellanrum ta bort trådrester som har samlats under stygnplåten.

- > Fäll upp nål och syfot.



### Elektriskt drivna komponenter

Risk för skada på nål och gripare.

> Slå av maskinen och koppla bort den från elnätet.

> Ta bort syfot och nål.

> Sänk mataren.



> Ta bort stygnplåten.

### OBSERVERA

### Damm och trådrester inuti maskinen

Skador på mekaniska och elektroniska komponenter.

> Använd pensel eller mjuk trasa.

> Använd inte tryckluftsspray.

> Rengör mataren med penseln.

### Rengöra griparen



### Elektriskt drivna komponenter

Risk för skada på nål och gripare.

> Slå av maskinen och koppla bort den från elnätet.

> Öppna spolkapselluckan.

> Ta ut spolkapseln.

> Tryck bort spärren åt vänster.



> Vik ner låsbygeln med det svarta griparbanslocket.

- > Ta ut griparen.

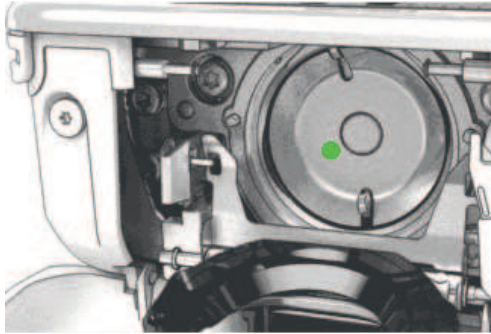
**OBSERVERA****Damm och trådrester inuti maskinen**

Skador på mekaniska och elektroniska komponenter.

- > Använd pensel eller mjuk trasa.
- > Använd inte tryckluftsspray.

- > Rengör griparbanan med pensel och mjuk trasa. Använd inga spetsiga föremål vid rengöringen.
- > Håll fast griparen med två fingrar på stiftet i mitten.
- > För griparen med nederkanten först snett uppifrån och nedåt bakom griparbanslocket.
- > Placera griparen så att de två kuggarna vid griparpådrivaren passar in i motsvarande öppningar på griparen och så att färgmarkeringen på griparpådrivaren syns i griparens hål.
- > Sätt i griparen.
  - Griparen är magnetisk och dras in i rätt position.
- > Stäng griparbanslocket och låsbygeln så att dom går i lås.
- > För kontroll vrid på handhjulet.
- > Sätt i spolkapseln.

**Olja griparen****⚠ AKTA****Elektriskt drivna komponenter**

Risk för skada på nål och gripare.

- > Slå av maskinen och koppla bort den från elnätet.

- > Ta ut spolkapseln.
- > Tryck bort spärren åt vänster.



- > Vik ner låsbygeln med det svarta griparbanslocket.

- > Ta ut griparen.

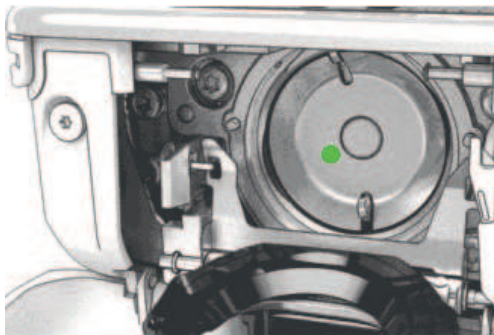

**OBSERVERA**

### Olja griparen

För mycket olja kan fläcka ned tyg och trådar.

- > Efter att oljereserver fyllts på, gör först ett sy-/broderiprov på ett provtygstycke.

- > Droppa en droppe BERNINA symaskinsolja under griparbanan.



- > Droppa en droppe BERNINA symaskinsolja i var och en av de båda oljedepårna så att filtten blir fuktig och se till att det inte kommer någon olja på den rödmarkerade griparhylsytan.



- > Håll fast griparen med två fingrar på stiftet i mitten.
- > För griparen med nederkanten först snett uppifrån och nedåt bakom griparbanslocket.
- > Placera griparen så att de två kuggarna vid griparpådrivaren passar in i motsvarande öppningar på griparen och så att färgmarkeringen på griparpådrivaren syns i griparens hål.
- > Sätt i griparen.
  - Griparen är magnetisk och dras in i rätt position.
- > Stäng griparbanslocket och låsbygeln så att dom går i lås.
- > För kontroll vrid på handhjulet.
- > Sätt i spolkapseln.

## Rengöra trådfångare



> Tryck på «Home».



> Tryck på «Setup-programmet».



> Tryck på «Maskininställningar».







> Tryck på «Underhåll/uppdatering».



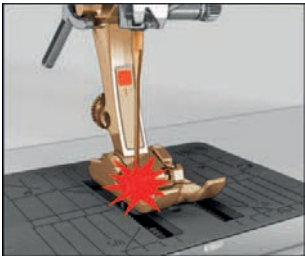

> Tryck på «Rengör trådfångaren».  
> Rengör trådfångaren enligt anvisningarna på displayen.

## 13 Fel och störningar

### 13.1 Felmeddelanden

Meddelande på displayen	Orsak	Lösning
	Sömnumret känns inte igen.	> Kontrollera numret och mata in nya siffror.
	Val av denna söm inte möjligt i kombinationsläget.	> Kombinera andra sömmar.
	Mataren är inte nedsänkt.	> Tryck på «Matare upp/ner»-knappen för att sänka mataren.
	Markerad nål och stygnplåt kan inte användas tillsammans.	> Byt nål. > Byt stygnplåt.
	Nålen är inte i sitt högsta läge.	> Ställ in nålpositionen med handhjulet.
	Huvudmotorn fungerar inte.	> Vrid försiktigt handhjulet medurs tills nålen är i det övre läget. > Ta bort arbetet. Dra inte i tyget eller tråden. > Ta bort stygnplåten. > Ta bort trådrester. > Rengör griparen. > Avlägsna griparen och kontrollera att inga avbrutna nålspetsar fastnat på den magnetiska griparbakdelen.
För lite utrymme på BERNINA USB-minnet (extra tillbehör).	Det finns inte tillräckligt mycket lagringsutrymme kvar på BERNINA USB-minnet (extra tillbehör).	> Kontrollera att det är BERNINA USB-minnet (extra tillbehör) som används. > Radera filer på BERNINA USB-minnet (extra tillbehör).





Meddelande på displayen	Orsak	Lösning
Ingen användardata på BERNINA USB-minnet (extra tillbehör).	Det finns ingen användardata som kan återskapas på BERNINA USB-minnet (extra tillbehör).	> Kontrollera att dina personliga filer och inställningar sparats på BERNINA USB-minnet (extra tillbehör).
Återskapandet av användardata misslyckades.	Firmwareuppdateringen har slutförts men dina personliga filer har inte återskapats.	> Kontrollera att dina personliga filer och inställningar har sparats på BERNINA USB-minnet. > För över de sparade uppgifterna till maskinen.
Inget BERNINA USB-minne är isatt. Kontrollera att samma BERNINA USB-minne sitter i under hela tiden som den automatiska uppdateringen äger rum.	BERNINA USB-minne (extra tillbehör) är inte isatt.	> Använd ett BERNINA USB-minne (extra tillbehör) med tillräckligt mycket ledigt utrymme.
Uppdateringen av firmware misslyckades.	Den nya firmwareversionen finns på USB-minnet.	> Se till att firmwareuppdateringens komprimerade zip-fil har packats upp. > Kontrollera att filerna för firmwareuppdateringen ligger direkt på USB-minnet och inte har hamnat i en mapp. > Uppdatera firmware.
 	Maskinen behöver rengöras/oljas.	> Rengör maskinen. > Olja griparen.  <b>Viktig information när det gäller olja:</b> För mycket olja kan fläcka ner tyg och trådar. > Efter oljning, sy först på ett provtygstycke.
Den automatiska trådvaskaren (vid trådfångaren) behöver rengöras.	Trådfångaren behöver rengöras. Meddelandet visas varje gång maskinen startas efter att 1000 avskärningscykler uppnåtts.	> Tryck på «Bekräfta». – Maskinen hämtar funktionen «Rengöra trådfångaren». > Rengör trådfångaren enligt anvisningarna på displayen. – Räkaren för avskärningscykler återställs.

Meddelande på displayen	Orsak	Lösning
Det är dags för den regelbundna servicen. Ta kontakt med din BERNINA-återförsäljare för en tid.	Maskinen måste underhållas. Meddelandet visas efter det att man nått fram till det programmerade serviceintervallet.  <b>Viktig information:</b> Om rengörings- och servicearbeten utförs säkerställs maskinens funktionsduglighet och en lång livslängd. Om rengörings- och servicearbeten inte utförs kan maskinens livslängd förkortas och garantianspråken inskränkas. Kostnaden för servicearbeten är nationellt fastlagda. Din BERNINA-återförsäljare eller ditt servicekontor ger gärna fler upplysningar kring detta.	<ul style="list-style-type: none"> <li>&gt; Kontakta en BERNINA-återförsäljare.</li> <li>&gt; Tryck på «ESC»-fältet för att radera indikeringen tillfälligt.</li> </ul> <p>När meddelandet raderats för tredje gången visas meddelandet först när man nått fram till nästa serviceintervall.</p>
	Kalibreringen av Knapphålsfot med slåde #3A misslyckades.	<ul style="list-style-type: none"> <li>&gt; Kontrollera att syfoten inte kärvar. Ta vid behov bort ludd, damm och tygrester.</li> <li>&gt; Rengör reflektorn med en mjuk, lätt fuktad mikrofiberduk.</li> <li>&gt; Kontrollera att reflektorn sitter som den ska. Rätta vid behov till reflektorn eller byt syfot.</li> <li>&gt; Kontrollera om plasten på undersidan av syfoten är slitna. Byt syfoten vid behov.</li> <li>&gt; Rengör mataren.</li> <li>&gt; Får du felet igen, kontakta en BERNINA-återförsäljare.</li> </ul>

## 13.2 Åtgärda fel

Fel	Orsak	Lösning
<b>Ojämn stygnbildning</b>	Övertråden är för spänd/lös.	<ul style="list-style-type: none"> <li>&gt; Ställ in övertrådsspänningen.</li> <li>&gt; Kontrollera hur tråden rullas av från trådrollen.</li> </ul>
	Nålen är trubbig eller böjd.	> Byt nål och kontrollera att du använder en ny BERNINA kvalitetsnål.
	Nål med låg kvalitet.	> Använd en ny BERNINA kvalitetsnål.
	Tråd med låg kvalitet.	> Använd kvalitetstråd.
	Fel nål-tråd-kombination.	> Matcha nålen med trådens grovlek.
	Tråden är felträdd.	> Trä om tråden.
	Tyget har förskjutits.	> Mata tyget jämnt och regelbundet.

Fel	Orsak	Lösning
<b>Ojämn stygnbildning</b> 	Fel spolkapsel används.	> Använd spolkapsel med triangel som ingår i leveransen.
<b>Felstygn</b>	Fel nål.	> Använd nål från nålsystemet 130/705H.
	Nålen är trubbig eller böjd.	> Byt nål.
	Nål med låg kvalitet.	> Använd en ny BERNINA kvalitetsnål.
	Nålen är felmonterad.	> Sätt i nålen med den platta sidan bakåt och skjut upp den i nålhållaren tills det säger stopp och skruva fast.
	Fel nålspets.	> Anpassa nålspetsen efter arbetets textilstruktur.
<b>Sömfel</b>	Det finns trådrester mellan trådspänningsbrickorna.	> Dra en dubbelvikt tunn tygbit (utan ytterkant) flera gånger genom trådspänningsbrickorna.
	Tråden är felträdd.	> Trä om tråden.
	Det sitter fast trådrester under spolkapsel fjädern.	> Ta försiktigt bort trådrester från under fjädern.
<b>Övertråden gick av</b>	Fel nål-tråd-kombination.	> Matcha nålen med trådens grovlek.
	Övertråden är för spänd.	> Minska övertrådsspänningen.
	Tråden är felträdd.	> Trä om tråden.
	Tråd med låg kvalitet.	> Använd kvalitetstråd.
	Nålöppningen i stygnplåten eller griparspetsen är skadad.	> Kontakta en BERNINA-återförsäljare för att reparera skadorna. > Byt stygnplåt.
	Tråden är fastklämd i övertrådsguiden.	> Skjut servicelocket (1) åt vänster och ta sen bort det. > Ta bort trådrester. > För de 4 kuggarna i locket mot motsvarande fördjupningar och skjut locket åt höger tills det går i lås.
		

Fel	Orsak	Lösning
<b>Undertråden gick av</b>	Spolkapseln är skadad.	> Byt ut spolkapseln.
	Nålöppningen i stygnplåten är skadad.	> Kontakta en BERNINA-återförsäljare för att reparera skadorna. > Byt stygnplåt.
	Nålen är trubbig eller böjd.	> Byt nål.
<b>Nålbrott</b>	Nålen är felmonterad.	> Sätt i nålen med den platta sidan bakåt och skjut upp den i nålhållaren tills det säger stopp och skruva fast.
	Tyget har förskjutits.	> Mata tyget jämnt och regelbundet.
	Tjockt tyg har förskjutits.	> Använd en syfot som passar till tjockt tyg, t.ex. Jeansfot #8. > Använd nivåplatta för att utjämna där flera tyglager sys ihop.
	Tråd med knutar.	> Använd kvalitetstråd.
<b>Stygnbredden är inte justerbar</b>	Markerad nål och stygnplåt kan inte användas tillsammans.	> Byt nål. > Byt stygnplåt.
<b>Syhastigheten är för låg</b>	Olämplig rumstemperatur.	> Ställ maskinen i ett rumstempererat rum i en timme innan du börjar sy.
	Inställningar i setup-programmet.	> Ställ in hastigheten i setup-programmet. > Ställ in hastighetsregleraren.
<b>Maskinen startar inte</b>	Olämplig rumstemperatur.	> Ställ maskinen i ett rumstempererat rum i en timme innan du börjar sy. > Anslut maskinen och slå på den.
	Maskinen är sönder.	> Kontakta en BERNINA-återförsäljare.
<b>Fel vid uppdatering av firmware</b>	USB-minnet känns inte igen.	> Använd ett BERNINA USB-minne.
	Uppdateringsprocessen är blockerad och timglaset på displayen står still.	> Ta ur USB-minnet. > Slå av maskinen. > Slå på maskinen. > Följ anvisningarna på displayen.
	Det går inte att hitta filerna för uppdatering av firmware.	> Packa upp komprimerade ZIP-filer. > Placera filerna för firmwareuppdateringen direkt på USB-minnet och inte i en mapp.
<b>Stolpar och/eller tråns sys inte igenom ordentligt trots upprepade försök</b>	Knapphålsfot med släde #3A är inte kalibrerad efter maskinen.	> Kalibrera Knapphålsfot med släde #3A. (se sida 53)

## 14 Förvaring och avfallshantering

### 14.1 Förvara maskinen

Det rekommenderas att du förvarar maskinen i originalförpackningen. Förvaras maskinen i ett kallt rum så ställ den minst en timme i rumstemperatur före användning.

- > Slå av maskinen och koppla bort den från elnätet.
- > Använd inte maskinen utomhus.
- > Skydda maskinen från väder och vind.

### 14.2 Kasta maskinen

- > Rengör maskinen.
- > Sortera maskindelarna efter material och kasta enligt lokalt gällande föreskrifter.

## 15 Tekniska data

Beteckning	Värde	Enhet
Maximal materialtjocklek	10,5 (0,41)	mm (tum)
Sybelysning	8	LED
Maximal hastighet	900	spm/rpm
Mått utan trådrullehållare	423 × 330 × 200 (18,30 × 12,99 × 7,87)	mm (tum)
Vikt	9,5 (20.94)	kg (lb)
Energiförbrukning	90	watt
Ingångsspänning	100 – 240	volt
Skyddsklass (elektroteknik)	II	
Produktionsdatum: På typskylt under «Code».		

## 16 Översikt sömmar

### 16.1 Översikt sömmar

#### Nyttosömmar

1 	2 	3 	4 	5 	6 	7 	8 	9 	10 	11 	12 	13 	14 
15 	16 	17 	18 	19 	20 	22 	23 	24 	25 	26 	29 	30 	32 
33 													

#### Knapphål

51 	52 	53 	54 	56 	59 	60 	61 	62 	63 	64 
--------	--------	--------	--------	--------	--------	--------	--------	--------	--------	--------

#### Dekorsömmar

##### Natur

101 	102 	103 	104 	106 	107 	108 	109 	110 	111 	112 	113 	114 	115 
116 	117 	118 	119 	122 	123 	124 	125 	136 	137 	150 	152 		

##### Korsstyggn

301 	302 	303 	304 	305 	306 	307 	308 	309 	321 	322 
---------	---------	---------	---------	---------	---------	---------	---------	---------	---------	---------

##### Satinsömmar

401 	402 	405 	406 	407 	408 	409 	410 	412 	413 	414 	415 	416 	417 
422 	423 	424 	425 	426 	427 	428 	429 	437 	465 	466 			

Ornamentsömmar

601	602	603	604	605	606	607	608	609	610	611	612	613	614
615	616	618	619	620	621	622	623	624	625	626	627	628	629
630	631	632	634	635	652	653	657						

Vitbroderi

701	702	703	704	705	706	707	708	709	710	711	712	713	714
715	716	717	721	722	723	724	725	726	727	729	730	731	732
741	742	743											

Barnsömmar

901	902	903	904	905	906	907	908	909	910	911	912	913	914
915	916	917	918	919	920	921	922	924	935	938	948	950	954
961													

Kviltsömmar

1301	1302	1303	1304	1305	1306	1307	1308	1309	1310	1311	1312	1313	1314
1315	1316	1317	1318	1319	1320	1321	1322	1323	1324	1325	1326	1327	1331



1332	1333	1334	1335	1336	1337	1338	1339	1340	1341	1342	1343	1344

## Index

### A

Alfabeten.....	87
Ange återförsäljaruppgifter.....	51
Anpassa värden.....	24
Använda eco-läge.....	55
Använda spolbricka.....	32
Använda spolnät.....	32

### B

Barnspärr.....	55
Byta nål.....	36
Byta stygnplåt.....	38
Byta syfot.....	34, 35

### D

Dekorsömmar.....	81
------------------	----

### E

Elkabel.....	29
USA/Kanada.....	29

### F

Felmeddelanden.....	112
firmware	
Anpassa värden.....	24
Navigation.....	23
Slå på/av funktion.....	24
Fotpedal	
Ansluta.....	29
Förhållandet nål & tråd.....	27
Förvara maskinen.....	117

### G

Göra ett syprov.....	94
----------------------	----

### I

Iläggstråd.....	93
-----------------	----

### J

Justera övertrådsspänningen.....	47
----------------------------------	----

### K

Kalibrera knappålsfot med släde #3A.....	53
------------------------------------------	----

Knapphål.....	89
Kombiläge.....	59
Kontrollera firmwareversionen.....	106
Kviltning.....	100

### M

Miljöskydd.....	10
Montera BSR-foten.....	103
Montera knäspaken.....	30

### N

Navigation.....	23
Nyttosömmar.....	66
Nål, tråd, tyg.....	25

### O

Olja griparen.....	109
Omhändert maskinen.....	117

### R

Reglera syhastigheten.....	56
Rengöra griparen.....	108
Rengöra mataren.....	107
Rengöra trådfångaren.....	111

### S

Slå på/av funktion.....	24
Spara serviceinformation.....	52
Spara sömkombination.....	60
Sparläge.....	55
Spola undertråd.....	43
Stråveck.....	83
Ställa in fäststygn.....	47, 64
Ställa in ljudsignaler.....	50
Ställa in maxsyhastighet.....	47
Ställa in nålstopp uppe/nere (permanent).....	38
Ställa in skärmljusstyrka.....	51
Ställa in syfotens position med knäspaken.....	34
Sybord.....	33
Symbolförklaring.....	11
Säkerhetsföreskrifter.....	7

**T**

Tekniska data.....	118
Trä trillingnål.....	43
Trä tvillingnål.....	42
Trä undertråd.....	44
Trä övertråden.....	39

**U**

Underhåll och rengöring.....	107
Uppdatera maskinens firmware.....	106

**V**

Välja Personliga inställningar.....	49
Välja språk.....	50
Välja söm.....	56

**Å**

Återställ till grundinställningarna.....	52
Åtgärda fel.....	114

**Ö**

Öppna hjälp.....	55
Öppna syguiden.....	55
Öppna vägledningen.....	55
Översikt över nålar.....	25



BERNINA rekommendera tråd från *Mettler*<sup>®</sup>

BERNINA International AG | CH-8266 Steckborn Switzerland | [www.bernina.com](http://www.bernina.com) | © Copyright by BERNINA International AG

1031755\_10A.06  
2021-12 SV

made to create **BERNINA**