



BERNINA 535

Mode d'emploi

VOUS ÊTES À LA RECHERCHE D'UN NOUVEAU PROJET DE COUTURE ?

Vous trouverez votre bonheur dans notre magazine créatif couture « Inspiration ». Grâce à de fantastiques patrons et des instructions de couture détaillées, chaque projet réussit du premier coup.

« Inspiration » est disponible en allemand, anglais, français et néerlandais.



* Non disponible dans tous les pays.

Sommaire

PRESCRIPTIONS DE SÉCURITÉ	10	2.4	Support de bobine	31
Important	12		Support de bobine de fil escamotable	31
1 My BERNINA	14		Support de bobine à l'horizontale	32
1.1 Introduction	14	2.5	Bras libre	33
1.2 Contrôle de qualité BERNINA	14	2.6	Griffe d'entraînement	33
1.3 Bienvenue dans l'univers de BERNINA	14		Régler la griffe d'entraînement	33
1.4 Aperçu de la machine	16	2.7	Table rallonge	34
Aperçu - éléments de commande devant	16		Utiliser la table rallonge	34
Aperçu devant	17	2.8	Pied-de-biche	34
Aperçu latéral	18		Régler la position du pied-de-biche avec le levier de genou	34
Aperçu arrière	19		Changer le pied-de-biche	35
1.5 Accessoires livrés	20		Afficher le pied-de-biche dans l'interface utilisateur	36
Aperçu des accessoires de la machine	20		Réglage de la pression du pied-de-biche	36
Utilisation du câble d'alimentation (uniquement pour les USA et le Canada)	21	2.9	Réglage de la griffe d'entraînement	37
Aperçu des pieds-de-biche	21	2.10	Aiguille et plaque à aiguille	37
Coffret d'accessoires	22		Changer l'aiguille	37
1.6 Aperçu de l'interface utilisateur	23		Sélectionner l'aiguille dans l'interface utilisateur	37
Aperçu des fonctions/affichages	23		Sélectionner le type et la taille d'aiguille	37
Aperçu des réglages du système	23		Régler la position de l'aiguille en haut/en bas	38
Aperçu du menu de sélection couture	23		Régler la position de l'aiguille à gauche/à droite	38
Aperçu des champs	24		Régler l'arrêt de l'aiguille en haut/en bas (permanent) ..	39
1.7 Fils, aiguilles, tissus	24		Changer la plaque à aiguille	39
Aperçu sur les aiguilles	25		Sélectionner la plaque à aiguille dans l'interface utilisateur	39
Exemple de description d'aiguille	26	2.11	Enfiler	40
Sélection des fils	27		Enfiler le fil supérieur	40
Rapport aiguille-fil	27		Enfiler une aiguille jumelée	42
			Enfiler une aiguille triple	43
2 Préparation à la couture	28		Embobiner la canette	43
2.1 Coffret d'accessoires	28		Enfiler le fil de canette	44
Retrait et montage du coffret d'accessoires de la machine	28		Instructions pour enfiler le fil de canette	46
Ranger les accessoires	28	3 Programme Setup	47	
2.2 Connecter et mettre sous tension	29	3.1	Réglages de couture	47
Connecter la pédale à la machine	29		Régler la tension du fil supérieur	47
Connecter la machine	29		Régler la vitesse de couture maximale	47
Fixer le levier de genou	29		Régler les points d'arrêt	47
Fixation du stylet	30		Programmer la touche du «coupe-fil»	48
Allumer la machine	30		Programmer la touche des «points d'arrêt»	48
2.3 Pédale	30		Programmer la touche de «couture en marche arrière»	49
Régler la vitesse avec la pédale	30			
Relever/abaisser l'aiguille	31			

3.2	Réglages de broderie	49	5.4	Modifier un motif de point	67
	Régler la tension du fil supérieur	49		Modification de la largeur de point	67
	Régler la vitesse de broderie maximale	50		Modification de la longueur de point	68
	Définir la position du motif de broderie à l'ouverture ..	50		Corriger l'équilibrage	68
	Calibrer le cadre de broderie	51		Régler la répétition de motif	68
	Régler l'épaisseur du tissu	51		Renverser un motif de point	69
	Régler les points d'arrêt	52		Couture en marche arrière	69
	Régler la coupe du fil	52		Couture continue en marche arrière	69
	Changer l'unité de mesure	53		Couture en marche arrière point à point	69
3.3	Sélectionner les réglages personnels	54	5.5	Combiner des motifs de points	70
3.4	Fonctions de surveillance	55		Aperçu sur le mode combiné	70
	Régler la surveillance du fil supérieur	55		Création d'une combinaison de motifs de point	70
3.5	Réglage du son	55		Enregistrer une combinaison de motifs de points	70
3.6	Réglages de la machine	56		Télécharger une combinaison de motifs de points	71
	Sélection de la langue	56		Écraser une combinaison de motifs de points	71
	Réglage de la luminosité de l'écran	56		Effacer une combinaison de motifs de points	71
	Régler l'éclairage	57		Modification d'un motif individuel	71
	Contrôler la version du micrologiciel	57		Effacer un motif de point unique	72
	Vérifier le nombre total de points	57		Insérer d'un motif de point unique	72
	Saisir les données du revendeur	58		Renverser une combinaison de motifs de points	72
	Enregistrer les données de service	59		Diviser une combinaison de motifs de points	73
	Restaurer les réglages de base	59		Interrompre une combinaison de motifs de points	73
	Effacer ses fichiers	60		Arrêter une combinaison de motifs de points	73
	Effacer des motifs sur la clé USB BERNINA	60		Régler la répétition de motif	74
	Calibrer le pied traîneau pour boutonnière n° 3A	61	5.6	Gérer un motif de point	74
	Actualisation du micrologiciel de la machine	61		Enregistrer les réglages d'un motif de point	74
	Restaurer des données sauvegardées	62		Enregistrer un motif de point dans la mémoire personnelle	74
	Nettoyer le capteur de fil	63		Écraser un motif de point dans la mémoire personnelle	74
	Lubrifier la machine	63		Télécharger un motif de point dans la mémoire personnelle	75
	Déballer le module de broderie	64		Effacer un motif de point dans la mémoire personnelle .	75
4	Réglages du système	65		Enregistrement de motifs de point sur la clé USB BERNINA	75
4.1	Ouvrir le guide	65		Chargement de motifs de point à partir de la clé USB BERNINA	76
4.2	Ouvrir le conseiller de couture	65		Effacer un motif de point depuis la clé USB BERNINA	76
4.3	Utiliser le mode éco	65	5.7	Arrêter (points d'arrêt)	76
4.4	Ouvrir l'aide	65		Arrêter avec la touche «points d'arrêt»	76
4.5	Rejeter toutes les modifications avec «clr»	65		Sécuriser avec le champ «arrêter» (points d'arrêt)	76
5	La couture créative	66	5.8	Équilibrer les couches de tissus	77
5.1	Aperçu du menu de sélection couture	66	5.9	Coudre des coins	77
	Sélectionner le motif de point	66	6	Points utilitaires	79
5.2	Régler la vitesse	66	6.1	Aperçu sur les points utilitaires	79
5.3	Régler la tension du fil supérieur	67	6.2	Coudre un point droit	81
			6.3	Sécuriser avec le programme automatique d'arrêt ...	82

6.4	Coudre une fermeture à glissière	82	9.5	Ganse	105
6.5	Coudre une fermeture à glissière des deux côtés	83		Utiliser une ganse avec le pied traîneau pour boutonnière n° 3A	105
6.6	Coudre un point droit triple	84		Utiliser la ganse avec le pied pour boutonnière n° 3 (accessoire en option)	106
6.7	Coudre un triple point zigzag	85	9.6	Effectuer un essai de couture	107
6.8	Reprisage manuel	85	9.7	Régler la largeur de la fente de la boutonnière	107
6.9	Reprendre automatiquement	87	9.8	Définition d'une longueur de boutonnière avec le pied traîneau pour boutonnière n° 3A	108
6.10	Reprisage renforcé automatique	88	9.9	Définition d'une longueur de boutonnière avec le pied pour boutonnière n° 3	108
6.11	Reprendre avec le programme de reprisage renforcé ..	88	9.10	Coudre une boutonnière automatique	109
6.12	Surfiler le bord d'un tissu	89	9.11	Programmer la boutonnière à jour (Heirloom)	110
6.13	Coudre un double surjet	89	9.12	Coudre une boutonnière manuelle en 7 étapes	110
6.14	Piquer serré des bords	90	9.13	Coudre une boutonnière manuelle en 5 étapes	111
6.15	Piquer large des bords	90	9.14	Fendre la boutonnière avec le découd-vite	111
6.16	Surpiqûre des bords le long du guide (accessoire en option)	91	9.15	Fendre la boutonnière avec le poinçon (accessoire en option)	112
6.17	Coudre un bord d'ourlet	91	9.16	Coudre un bouton	112
6.18	Coudre un ourlet invisible	92	9.17	Coudre un œillet	113
6.19	Coudre un ourlet apparent	93	10	Quilter	114
6.20	Coudre une couture plate de liaison	93	10.1	Aperçu sur les points quilt	114
6.21	Coudre un point de bâti	94	10.2	Programme de points d'arrêt en quilting	115
7	Points décoratifs	95	10.3	Coudre des points quilt à la main	115
7.1	Aperçu sur les points décoratifs	95	10.4	Guider librement le quilt	116
7.2	Couture avec le fil de canette	96	11	Régulateur de points BERNINA (BSR)	117
7.3	Coudre un point de croix	97	11.1	Mode BSR 1	117
7.4	Nervures	97	11.2	Mode BSR 2	117
	Nervures	97	11.3	Fonction BSR avec point droit n° 1	117
	Récapitulatif des plis nervures	97	11.4	Fonction BSR avec le point zigzag n° 2	117
	Enfiler la ganse	98	11.5	Préparation à la couture quilting	117
	Coudre des nervures	99		Monter le pied-de-biche BSR	117
8	Alphabets	100		Remplacement de la semelle du pied-de-biche	118
8.1	Aperçu sur les alphabets	100	11.6	Utiliser le mode BSR	119
8.2	Créer des lettres	100	11.7	Arrêter (points d'arrêt)	119
9	Boutonnères	102		Coudre des points d'arrêt en mode BSR1 avec la touche «marche/arrêt»	119
9.1	Aperçu sur les boutonnères	102		Points d'arrêt dans le mode BSR2	120
9.2	Utiliser l'équilibrage de la hauteur	103	12	Broderie My BERNINA	121
9.3	Utiliser l'aide d'avancement	104	12.1	Aperçu du module de broderie	121
9.4	Marquer une boutonnière	104			

12.2	Accessoires fournis dans le module de broderie	121	13.6	Cadres de broderie	132
	Aperçu des accessoires du module de broderie	121		Aperçu du choix des cadres de broderie	132
12.3	Aperçu de l'interface utilisateur	122		Sélectionner le cadre de broderie	132
	Aperçu des fonctions/affichages	122		Non-tissé de broderie arrachable	133
	Aperçu des réglages du système	123		Non-tissé de broderie à découper	133
	Aperçu du menu broderie	123		Utiliser de la colle en spray	133
12.4	Informations importantes sur la broderie	123		Utiliser de l'amidon en spray	133
	Fil supérieur	123		Utiliser une toile thermocollante	133
	Fil inférieur	124		Utiliser une toile autocollante	133
	Choix du format du fichier de broderie	124		Utiliser un support soluble dans l'eau	134
	Test de broderie	125		Préparation du cadre de broderie	134
	Taille du motif de broderie	125		Monter le cadre de broderie	135
	Broder des motifs de fournisseurs tiers	125		Aperçu des fonctions de broderie	136
	Points de support	125		Centrer le cadre de broderie vers l'aiguille	136
	Point satin ou point plat	125		Déplacer le cadre de broderie vers l'arrière	136
	Point de piqûre	126		Déplacer le module de broderie pour le mode couture ..	136
	Points de liaison	126		Afficher/masquer la grille	137
13	Préparations avant de broder	127		Sélectionner le centre du motif de broderie	137
				Positionnement virtuellement un cadre de broderie	137
13.1	Raccorder le module de broderie	127	14	Programme Setup	138
13.2	Retrait du module de broderie	127			
13.3	Préparer la machine	128	14.1	Modifier les réglages de broderie dans le programme Setup	138
	Escamoter la griffe d'entraînement	128			
	Sélection du motif de broderie	128	15	Broderie créative	139
13.4	Pied pour broderie	128			
	Monter le pied pour broderie	128	15.1	Aperçu du menu broderie	139
	Sélectionner le pied pour broderie dans l'interface utilisateur	129	15.2	Sélectionner et remplacer le motif de broderie	139
13.5	Aiguille et plaque à aiguille	130	15.3	Contrôler la durée de broderie et la taille du motif de broderie	139
	Monter l'aiguille de broderie	130	15.4	Régler la vitesse	139
	Sélectionner l'aiguille à broder dans l'interface utilisateur	130			
	Sélectionner le type et la taille d'aiguille	130			
	Régler la position de l'aiguille en haut/en bas	131			
	Monter la plaque à aiguille	131			
	Sélectionner la plaque à aiguille dans l'interface utilisateur	132			
	Remontée du fil de canette	132			

15.5	Modifier un motif à broder	140	15.11	Gérer les motifs de broderie	154
	Aperçu de la modification du motif de broderie	140		Aperçu de la gestion du motif de broderie	154
	Agrandir l'affichage du motif de broderie	140		Enregistrement d'un motif de broderie dans la mémoire personnelle	154
	Réduction de l'affichage du motif de broderie	140		Enregistrer le motif de broderie sur la clé USB BERNINA	154
	Déplacer l'affichage du motif de broderie	140		Écraser un motif de broderie dans la mémoire personnelle	155
	Déplacer le motif de broderie en affichage agrandi	141		Écraser un motif de broderie sur la clé USB BERNINA	155
	Déplacer le motif de broderie	141		Importer des motifs de point	155
	Pivoter le motif de broderie	142		Charger un motif de point depuis la mémoire personnelle	156
	Modifier la taille du motif de broderie de manière proportionnelle	142		Charger un motif de broderie depuis la clé USB BERNINA	156
	Modification de la taille du motif de broderie de manière non proportionnelle	143		Effacer un motif de broderie de la mémoire personnelle	156
	Renverser le motif de broderie	143		Effacer un motif de broderie depuis la clé USB BERNINA	156
	Courber le texte	144	16	Broder	157
	Modifier le type de point	144	16.1	Broder avec la touche «marche/arrêt»	157
	Modifier la densité de broderie	144	16.2	Augmenter la vitesse de broderie	157
	Contrôler la taille et la position du motif de broderie ..	145	16.3	Régler la tension du fil supérieur	158
	Dupliquer le motif de broderie	145	16.4	Broder avec la pédale	158
	Effacer le motif de broderie	146	17	Annexe	159
15.6	Combiner des motifs de broderie	146	17.1	Entretien et nettoyage	159
	Combiner des motifs de broderie	146		Nettoyer l'écran	159
	Suppression d'un motif de point unique	146		Nettoyage de la griffe d'entraînement	159
	Dupliquer une combinaison	147		Nettoyage du crochet	159
15.7	Créer des lettres	148		Huiler le crochet	160
	Aperçu des alphabets à broder	148	17.2	Dépannage	162
	Créer des mots/phrases	148	17.3	Messages d'erreur	164
	Modifier les mots/phrases	149	17.4	Stockage et élimination	169
15.8	Modifier les couleurs du motif de broderie	150		Stocker la machine	169
	Aperçu du menu changement de couleur	150		Éliminer la machine	169
	Modifier les couleurs	150	17.5	Données techniques	169
	Modifier la marque du fil	150	18	Aperçu des motifs	170
15.9	Broder le motif de broderie	151	18.1	Aperçu des motifs de point	170
	Aperçu du menu broderie	151		Points utilitaires	170
	Ajouter des points de bâti	151		Boutonnieres	170
	Déplacer le cadre de broderie	151		Points décoratifs	170
	Contrôler du processus de broderie en cas de casse du fil	152			
	Couper les fils de liaison	152			
	Réduire la variation de couleur	152			
	Activer/désactiver le motif de broderie multicolore	152			
	Affichage des couleurs	153			
15.10	Broder avec le bras libre	153			

18.2 Aperçu des motifs de broderie	173
Modifier un motif à broder	173
Motif de quilt	174
Effets décoratifs	175
Fleurs	175
Enfants	176
Saisons	176
Loisirs et sport	177
Animaux	178
Bordures et dentelle	179
Cadres	179
Designs avec effets spéciaux	180
Index alphabétique	181



PRESCRIPTIONS DE SÉCURITÉ

Veuillez lire attentivement ces prescriptions de sécurité avant d'utiliser la machine, lisez attentivement toutes les directives de ces directives d'emploi.

DANGER !

Protection contre les chocs électriques :

- Ne pas laisser la machine sans surveillance tant qu'elle est raccordée au réseau.
- Toujours débrancher la machine après usage.

Protection contre le rayonnement LED :

- Ne jamais regarder directement dans la lumière LED avec un instrument optique (par exemple, une loupe). Produit de la classe 1M pour la LED.
- Si la lampe à LED est endommagée ou défectueuse, contactez votre BERNINA revendeur spécialisé.

PRUDENCE

Pour la protection contre les brûlures, le feu, les chocs électriques ou les blessures de personnes :

- Utiliser exclusivement le cordon secteur fourni pour faire fonctionner la machine. Le cordon secteur prévu pour les États-Unis et le Canada (connecteur NEMA 1-15) doit uniquement être utilisé pour une tension secteur maximale de 150 V mise à la terre.
- Cette machine doit être exclusivement utilisée pour les fonctions auxquelles elle est destinée et qui sont décrites dans ces directives d'emploi.
- Utiliser la machine uniquement dans des locaux secs.
- Ne jamais utiliser la machine à l'état ou dans un environnement humide ou mouillé.
- Ne pas utiliser la machine comme un jouet. La plus grande prudence est de mise quand la machine est utilisée par des enfants ou à proximité de ces derniers.
- La machine ne doit pas être utilisée par des enfants en dessous de 8 ans ou par des personnes dont les capacités physiques, sensorielles ou mentales sont restreintes, ou qui ne possèdent pas les connaissances suffisantes pour l'emploi de la machine, même si une personne responsable de la sécurité a expliqué en détail les commandes de la machine.
- Les enfants ne doivent pas jouer avec la machine.
- Les travaux de nettoyage et de maintenance ne doivent jamais être effectués par des enfants sans surveillance.

- Ne pas employer cette machine si les câbles ou les connecteurs sont abîmés, si elle ne fonctionne pas parfaitement, si elle est tombée, si elle est tombée dans l'eau ou si elle est endommagée. Apportez dans ce cas immédiatement chez votre concessionnaire BERNINA votre machine pour contrôle et réparation.
- N'employez que les accessoires originaux recommandés par le fabricant.
- Ne pas utiliser la machine si les fentes d'aération sont obstruées. Toutes les ouïes d'aération ainsi que la pédale de commande doivent être exemptes de peluches/fibres, poussières et résidus de tissu.
- Ne pas introduire d'objets dans les ouvertures de la machine.
- Aucun objet ne doit être posé sur la pédale de commande.
- Utiliser exclusivement une pédale de commande du type LV-1.
- Ne pas utiliser la machine dans un local où l'on utilise des produits avec gaz propulseur (spray) ou de l'oxygène.
- Toujours tenir les doigts éloignés de toutes pièces en mouvement. Une grande prudence est de mise dans la zone de l'aiguille.
- Pendant la couture, ne jamais tirer ou pousser le tissu. L'aiguille pourrait se casser.
- Pour toutes activités impliquant l'aiguille – par ex. avant d'enfiler ou de changer l'aiguille, d'enfiler le fil du boucleur ou de changer le pied-de-biche – mettre l'interrupteur principal sur «0».
- Ne jamais utiliser une aiguille tordue.
- Utiliser toujours une plaque à aiguille BERNINA. Un autre modèle pourrait provoquer une cassure de l'aiguille.
- Pour éteindre la machine, mettre l'interrupteur principal sur «0» et débrancher le cordon secteur. Pour débrancher, toujours tirer sur la fiche et non sur le câble.
- Débrancher toujours la machine avant le retrait ou l'ouverture du couvercle, quand la machine doit être lubrifiée ou quand les travaux de nettoyage et de maintenance mentionnés dans ces directives d'emploi doivent être effectués.
- Cette machine est doublement isolée (excepté aux USA et au Canada). N'utilisez que des pièces de rechange d'origine. Observez les conseils pour la maintenance des produits doublement isolés.
- Dans des conditions d'utilisation normale, le niveau de pression acoustique est inférieur à 70 dB(A).

Important

Mise à disposition du mode d'emploi

Le mode d'emploi fait partie intégrante de la machine.

- Le mode d'emploi de la machine doit être conservé à un endroit approprié à proximité de la machine et être mis à disposition à des fins de consultation.
- En cas de transmission de la machine à un tiers, le mode d'emploi doit être joint à la machine.

Utilisation conforme

Votre BERNINA machine est conçue et construite pour un usage domestique privé. Elle est construite pour coudre des tissus et d'autres matériaux indiqués dans ces directives d'emploi. Tout autre usage n'entre pas dans le cadre des dispositions d'emploi. BERNINA n'assume aucune responsabilité pour les conséquences dues au non respect de ces dispositions.

Équipement et contenu de livraison

Des illustrations sont utilisées à titre d'exemple dans la présente notice d'instructions. Les machines et accessoires montrés sur les illustrations ne correspondent obligatoirement au contenu effectif de la livraison de votre machine. Les accessoires livrés avec la machine peuvent différer selon les pays. Vous pouvez acheter les accessoires évoqués ou illustrés qui ne font pas partie du contenu de la livraison en tant qu'accessoire en option auprès du revendeur BERNINA. Vous trouverez d'autres accessoires sous <https://www.bernina.com>.

Pour des raisons techniques et à des fins d'amélioration du produit, des modifications peuvent être apportées par rapport à l'équipement de la machine et au contenu de la livraison à tout moment et sans préavis.

Maintenance des produits doublement isolés

Un produit doublement isolé est équipé de deux unités d'isolation au lieu d'une mise à terre. Aucun agent de mise à terre n'est intégré dans un produit doublement isolé et ne devrait donc pas être utilisé. La maintenance d'un produit doublement isolé exige la plus grande prudence et des connaissances approfondies du système et ne devrait donc qu'être effectuée par un technicien qualifié. N'utilisez que des pièces détachées originales pour le service et les réparations. Un produit à double isolation est désigné de la manière suivante : «double isolation» ou «doublement isolé».



Ce symbole peut également caractériser un tel produit.

Protection de l'environnement

BERNINA International AG s'engage pour la protection de l'environnement. Nous nous efforçons de maximiser la compatibilité environnementale de nos produits en améliorant sans cesse leur conception et la technologie de production dans ce sens.



La machine est marquée du symbole représentant une poubelle barrée. Cela signifie que si la machine ne sert plus, elle ne doit pas être éliminée avec les déchets ménagers. Du fait d'une élimination inappropriée, des substances dangereuses risquent de gagner la nappe phréatique et par conséquent contaminer notre chaîne alimentaire et ainsi nuire à notre santé.

La machine doit être déposée gratuitement à un point de collecte prévu pour les appareils électroménagers usagers ou à un point de dépôt en vue du recyclage de la machine. Des informations sur les points de collecte peuvent être obtenues auprès de la municipalité dont vous dépendez. Lors de l'achat d'une machine neuve, le revendeur est obligé de reprendre gratuitement l'ancienne machine et de l'éliminer de manière appropriée.

Si la machine contient des données personnelles, il vous incombe de supprimer ces données vous-même avant restitution de la machine.

1 My BERNINA

1.1 Introduction

Prenez plaisir à coudre, broder et quilter avec votre nouvelle BERNINA 535. Avec cette machine, vous pouvez sans problème coudre des tissus fins en soie ou satin tout comme des tissus plus lourds en lin, laine polaire/molleton et jeans. De nombreux points utilitaires, points décoratifs, points de bouttonnière et points de broderie sont à votre disposition.

En plus du présent mode d'emploi, la machine contient les programmes d'aide suivants qui fournissent à tout moment des détails et aides ponctuelles pour vous conseiller dans l'utilisation de votre BERNINA 535.

Le **tutoriel** fournit des informations et des explications sur les différents domaines de la couture et de la broderie ainsi que sur les différents points.

Le **conseiller en couture** informe sur l'aide à la décision relative aux projets de couture. Après avoir entré le tissu choisi et le projet de couture souhaité, des recommandations sur l'aiguille et le pied-de-biche adaptés s'affichent.

Le **programme d'aide** contient des informations sur les différents motifs de point, fonctions et applications disponibles sur l'interface utilisateur.

Informations additionnelles

En plus du mode d'emploi, d'autres documents d'informations sont fournis avec votre machine BERNINA 535.

La version actuelle de votre mode d'emploi ainsi que de nombreuses autres informations relatives à la machine ainsi qu'aux accessoires sont disponibles sur notre site Internet : <http://www.bernina.com>

1.2 Contrôle de qualité BERNINA

Les machines BERNINA sont toutes assemblées avec soin et soumises à un test fonctionnel exhaustif. C'est pourquoi le compteur de points intégré indique que des points ont déjà été cousus sur la machine, mais ceux-ci ont uniquement servi à des fins d'essais et de contrôle de qualité. Malgré le nettoyage approfondi qui a suivi, il peut le cas échéant encore y avoir des résidus de fil dans la machine.

1.3 Bienvenue dans l'univers de BERNINA

Made to create, tel est le slogan de BERNINA. Nous vous soutenons dans la réalisation de vos idées, pas seulement avec nos machines. Dans l'offre ci-dessous, nous vous proposons en outre de nombreuses suggestions et indications pour vos futurs projets et vous donnons la possibilité d'échanger avec d'autres passionnés de la couture, du quilt et de la broderie. Nous espérons que vous aurez plaisir à les découvrir.

BERNINA YouTube Channel

Nous mettons à votre disposition sur YouTube un vaste choix de vidéos d'instructions d'utilisation et d'aide relatives aux principales fonctionnalités de nos machines. Vous y trouverez également des explications détaillées sur de nombreux pieds-de-biche pour que vos projets soient de véritables réussites.

<http://www.youtube.com/BerninaInternational>

Disponible en anglais et en allemand.

inspiration – le magazine dédié à la couture

Vous êtes en quête d'idées, recherchez des patrons de couture et des instructions pour des projets épatants ? Le magazine BERNINA «inspiration» est exactement ce dont vous avez besoin. La publication «inspiration» apporte trimestriellement d'épatantes idées de couture, de quilt et de broderie. Il traite des tendances de saison en matière de mode et des accessoires de mode, donne des conseils pratiques ainsi que des idées originales pour la décoration de votre intérieur.

<http://www.bernina.com/inspiration>

Le magazine est disponible en anglais, allemand, néerlandais et français. Il n'est pas disponible dans tous les pays.

Blog BERNINA

Instructions astucieuses, patrons de couture et modèles de broderie gratuits ainsi que nombreuses nouvelles idées : vous retrouverez tout ceci chaque semaine sur le blog inédit de BERNINA. Nos expert(e)s vous donnent de précieux conseils et expliquent, étape par étape, comment atteindre le résultat souhaité. Dans la communauté, vous pouvez charger vers l'amont vos propres projets et échanger avec d'autres passionnés de la couture, du quilt et de la broderie.

<http://www.bernina.com/blog>

Disponible en anglais, en allemand et en néerlandais.

BERNINA Social Media

Suivez-nous sur les réseaux sociaux et découvrez nos événements, des projets captivants ainsi que des conseils et astuces ayant trait à la couture, au quilt et à la broderie. Nous vous tenons informés des actualités et nous nous réjouissons de pouvoir vous montrer l'un ou l'autre aspect remarquable de l'univers BERNINA.

<http://www.bernina.com/social-media>

1.4 Aperçu de la machine

Aperçu - éléments de commande devant



- 1 Couture en marche arrière
- 2 Coupe-fil
- 3 Points d'arrêt
- 4 Marche/Arrêt
- 5 Fin de motif

- 6 Aiguille en haut/en bas
- 7 Pression du pied-de-biche
- 8 Bouton multifonction en haut
- 9 Bouton multifonction en bas
- 10 Aiguille gauche/droite

Aperçu devant



- | | | | |
|---|---|----|--|
| 1 | Connexion du module de broderie | 9 | Recouvrement du donneur de fil |
| 2 | Couvercle du crochet | 10 | Pression du pied-de-biche |
| 3 | Connexion pour les accessoires (accessoire en option) | 11 | Donneur de fil |
| 4 | Pied-de-biche | 12 | Coupe-fil |
| 5 | Enfile-aiguille | 13 | Vis de fixation |
| 6 | Éclairage | 14 | Connexion pour la table rallonge |
| 7 | Coupe-fil | 15 | Connexion pour le levier à genouillère |
| 8 | Régulateur de vitesse | | |

Aperçu latéral



- | | | | |
|---|--------------------------------------|----|--------------------------------------|
| 1 | Raccordement de la pédale | 7 | Support de bobine de fil escamotable |
| 2 | Griffe d'entraînement en haut/en bas | 8 | Ouies d'aération |
| 3 | Connexion PC | 9 | Volant |
| 4 | Connexion USB | 10 | Interrupteur principal |
| 5 | Support de bobine | 11 | Connexion pour le câble |
| 6 | Unité de bobinage | 12 | Support aimanté pour le stylet |

Aperçu arrière









1	Ouïes d'aération	9	Unité de bobinage
2	Connexion pour la table rallonge	10	Prétension du fil
3	Connexion pour l'anneau de reprisage	11	Donneur de fil
4	Levier de levage du pied-de-biche	12	Guide-fil
5	Poignée	13	Coupe-fil
6	Support de bobine	14	Connexion BSR
7	Œillet guide-fil	15	Griffe d'entraînement
8	Support de bobine de fil escamotable	16	Plaque à aiguille

1.5 Accessoires livrés

Aperçu des accessoires de la machine

Illustration	Nom	Utilisation
	Housse de protection	Sert à protéger la machine de la poussière et des salissures.
	Coffret d'accessoires	Sert à ranger les accessoires fournis tout comme les accessoires spéciaux.
	Levier à genouillère / Système main libre (FHS)	Sert à lever et abaisser le pied-de-biche.
	Table rallonge	Sert à agrandir la surface de couture.
	Disque de déroulement du fil	Garantit le déroulement fluide et régulier du fil de la bobine. 3 tailles différentes pour des bobines de fil de tailles différentes.
	Canette 4 pièces, dont 1 dans la machine	Sert à embobiner le fil de canette.
	Disque en mousse 2 pièces	Permet d'éviter que le fil ne glisse sous le support de bobine, ne s'emmêle et ne soit arraché.
	Styllet	Pour commander avec précision l'écran tactile.
	Découvit	Sert à défaire les coutures et à couper les boutonsnières.
	Équilibrage de la hauteur	Empêche la semelle du pied-de-biche de se décaler en glissant sur les coutures épaisses.

Illustration	Nom	Utilisation
	Kit d'aiguilles	Pour tous les travaux de couture courants.
	Tournevis rouge (pour vis à tête fendue)	Pour desserrer et resserrer des vis à tête fendue.
	Pinceau	Sert à nettoyer la griffe d'entraînement ainsi que la coursière.
	Huile de machine	Pour lubrifier la machine.
	Cordon secteur	Sert à brancher la machine au secteur.
	Pédale	Sert à démarrer et à arrêter la machine. Sert à régler la vitesse de progression de la couture.

Utilisation du câble d'alimentation (uniquement pour les USA et le Canada)

La machine possède un connecteur polarisé (un contact est plus grand que l'autre). Pour minimiser le risque de choc électrique, la fiche ne peut être connectée que d'une seule manière dans la prise murale. Si la fiche ne rentre pas dans la prise, il suffit de retourner la fiche. Si elle ne rentre toujours pas, contactez un électricien pour faire installer une prise murale correspondante. La fiche ne doit absolument pas être modifiée.

Aperçu des pieds-de-biche

Pieds-de-biche standard fournis







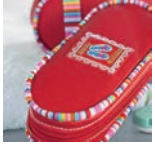

Illustration	Numéro	Désignation	Utilisation	Exemple
	# 1	Pied pour points en marche arrière	Pour coudre différents points utilitaires et décoratifs. Pour coudre en marche avant et marche arrière.	
	# 2	Pied pour surjet	Pour surfiler des bords dans le cas de matériaux élastiques.	

Illustration	Numéro	Désignation	Utilisation	Exemple
	# 3A	Pied traîneau automatique pour boutons	Sert à coudre des boutons en automatique.	
	# 4	Pied pour fermeture à glissière	Pour coudre des fermetures à glissière.	
	# 20	Pied ouvert pour broderie	Pour coudre des applications et motifs décoratifs.	

Coffret d'accessoires

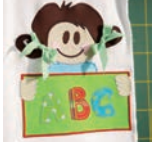

- | | | | |
|---|-------------------------------|---|---|
| 1 | Tiroir de rangement | 5 | Disque en mousse |
| 2 | Pieds-de-biche | 6 | Pied traîneau pour boutonnière |
| 3 | Porte-bobine | 7 | Kit d'aiguilles |
| 4 | Disques de déroulement du fil | 8 | Support pour pieds-de-biche de 5,5 mm et 9,0 mm |

1.6 Aperçu de l'interface utilisateur

Aperçu des fonctions/affichages

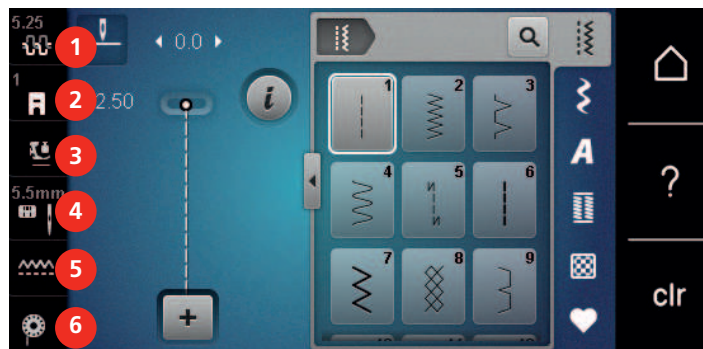

- | | | | |
|---|----------------------------|---|---|
| 1 | Tension du fil supérieur | 4 | Sélection de plaque à aiguille/d'aiguille |
| 2 | Affichage du pied-de-biche | 5 | Griffe d'entraînement en haut/en bas |
| 3 | Pression du pied-de-biche | 6 | Instructions pour enfiler le fil de canette |

Aperçu des réglages du système

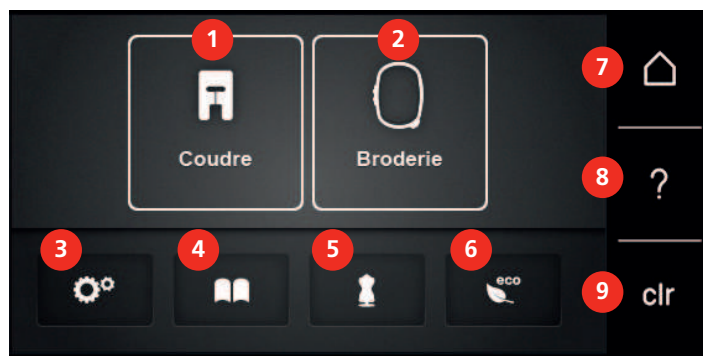





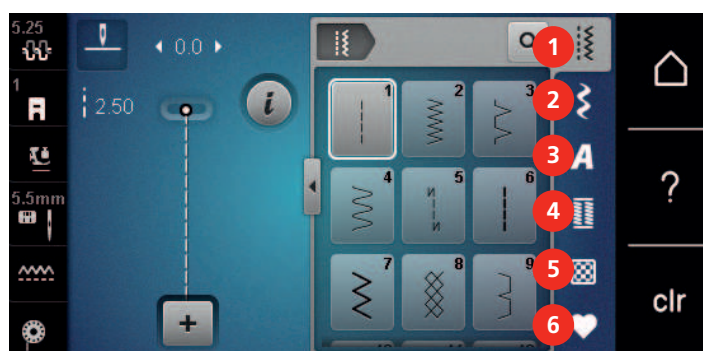





- | | | | |
|---|-----------------------|---|---------------------------|
| 1 | Mode couture | 6 | Mode éco |
| 2 | Mode broderie | 7 | Home |
| 3 | Programme Setup | 8 | Aide |
| 4 | Guide | 9 | Retour au réglage de base |
| 5 | Conseiller en couture | | |

Aperçu du menu de sélection couture



- | | | | |
|---|--------------------|---|---------------------|
| 1 | Points utilitaires | 4 | Boutonnères |
| 2 | Points décoratifs | 5 | Points quilt |
| 3 | Alphabets | 6 | Mémoire personnelle |

Aperçu des champs

Champ	Nom	Utilisation
	Dialogue i	Sous le champ Dialogue «i», vous trouverez différentes fonctions permettant de travailler les motifs.
	Fermer	La fenêtre est fermée et les modifications effectuées précédemment sont prises en compte.
 	Champs «-/+»	Les champs «-» et «+» permettent de modifier les valeurs réglées.
	Champ encadré de jaune	Un champ encadré de jaune indique que cette fonction ou valeur a été modifiée. Pour restaurer tous les réglages de base de celle-ci, il suffit d'appuyer sur le champ encadré de jaune.
	Confirmer	Confirme les modifications effectuées précédemment. La fenêtre est fermée.
	Annuler	L'opération est annulée. La fenêtre est fermée et les modifications ne sont pas prises en compte.
	Curseur	Le curseur permet de modifier des valeurs de réglage.
	Commutateur	Le commutateur permet d'activer et de désactiver des fonctions.
	Navigation dans le déroulement	La navigation dans le déroulement permet de revenir à l'écran précédent.

Remarque : Certains écrans contiennent plus de fonctions que celles qui sont affichées. Pour afficher les fonctions masquées, faire défiler l'écran vers le haut ou vers le bas avec le doigt ou le stylet.





1.7 Fils, aiguilles, tissus

L'aiguille s'use avec le temps. C'est pourquoi elle doit être changée régulièrement. Seule une pointe en parfait état garantit des points réguliers et irréprochables. En règle générale : Plus le tissu est fin, plus l'aiguille doit être fine. Les aiguilles présentées sont des accessoires courants ou optionnels.

- Épaisseurs d'aiguille 70, 75 : pour tissus légers.
- Épaisseurs d'aiguille 80, 90 : pour tissus moyennement épais.
- Épaisseurs d'aiguille 100, 110 et 120 : pour tissus épais.

Aperçu sur les aiguilles

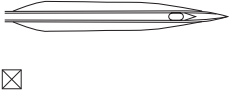
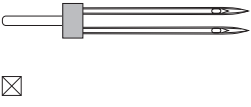
Illustration	Désignation de l'aiguille	Description de l'aiguille	Utilisation
	Aiguille universelle 130/705 H 60-120	Pointe légèrement arrondie	Pour presque tous les tissus synthétiques et naturels (tissés, articles de bonneterie et tissu à mailles).
	Aiguille pour tissus élastiqués 130/705 H-S 75, 90	Pointe moyennement arrondie, forme spéciale du chas et encoche	Pour les tissus en jersey, tricot, mailles, tissus élastiqués.
	Aiguille pour tissus en jersey/à broder 130/705 H SUK 60-100	Pointe ronde moyenne	Pour articles de bonneterie et tissu à mailles. Pour broder.
	Aiguille pour tissus en jean 130/705 H-J 80-110	Pointe fine et pointue, tige renforcée	Pour les tissus épais tels que le jean ou les toiles de voile.
	Aiguille pour le cuir 130/705 H LR 90, 100	Pointe tranchante (LR = pointe convenant au cuir)	Pour tous les cuirs, vinyle, similicuir, plastique, films plastiques.
	Aiguille Microtex 130/705 H-M 60-110	Pointe particulièrement fine et pointue	Pour les tissus en microfibre et soie.
	Aiguille Quilting 130/705 H-Q 75, 90	Pointe effilée légèrement arrondie	Pour les travaux de piqûre et de surpiqûre.
	Aiguille de broderie 130/705 H-E 75, 90	Petite point d'aiguille, chas particulièrement large et rainure large	Pour les travaux de broderie sur tous les tissus naturels et synthétiques.
	Aiguille pour tissus fins 130/705 H SES 70, 90	Petite pointe d'aiguille	Pour les articles de bonneterie et tissus à mailles fins. Pour broder sur des tissus fins et fragiles.
	Aiguille pour fil métallique 130/705 H METAFIL 80	Chas d'aiguille long (2 mm) dans toutes les épaisseurs d'aiguille	Pour coudre ou broder avec des fils métalliques.

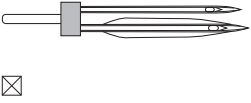
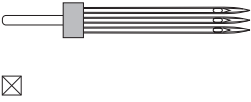
Illustration	Désignation de l'aiguille	Description de l'aiguille	Utilisation
	Aiguille à broder 130/705 H-N 70-100	Chas d'aiguille long (2 mm) dans toutes les épaisseurs d'aiguille	Pour la surpiqûre avec un fil épais.
	Aiguille pour feutrine PUNCH	Aiguille avec contre-crochet	Pour ouvrages en feutrine.
	Aiguille pour ourlet à jour 130/705 H WING 100-120	Tige d'aiguille élargie, de forme ailée	Pour coudre des ourlets à jour.
	Aiguille jumelée universelle 130/705 H ZWI 70-100	Écartement des aiguilles : 1,0/1,6/2,0/2,5/ 3,0/4,0/6,0/8,0	Pour des ourlets visibles sur des tissus élastiques, des plis nervures, des coutures décoratives.
	Aiguille jumelée pour tissus élastiques 130/705 H-S ZWI 75	Écartement des aiguilles : 2,5/4,0	Pour des ourlets visibles sur des tissus élastiques, des plis nervures, des coutures décoratives.
	Aiguille jumelée pour ourlet à jour 130/705 H ZWIHO 100	Écartement des aiguilles : 2,5	Pour des effets spéciaux de la broderie à jour.
	Aiguille triple universelle 130/705 H DRI 80	Écartement des aiguilles : 3,0	Pour des ourlets visibles sur des tissus élastiques, des coutures décoratives.

Exemple de description d'aiguille

Le système 130/705 qui s'adresse aux machines à coudre ménagères est expliqué ci-après par le biais d'un graphique avec pour exemple une aiguille pour le jersey/stretch.

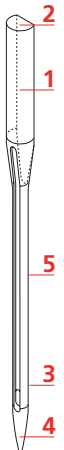
	<p>130/705 H-S/70</p> <p>130 = longueur de la tige (1)</p> <p>705 = talon plat (2)</p> <p>H = tige creuse (3)</p> <p>S = pointe (ici pointe ronde moyenne) (4)</p> <p>70 = épaisseur 0,7 mm (5)</p>
---	---

Sélection des fils

Des résultats de couture satisfaisants dépendent de la qualité du fil, de l'aiguille et du tissu.

Nous vous recommandons de choisir des fils de qualité pour obtenir des résultats de couture satisfaisants.

- Le coton est une fibre naturelle et ce fil sera utilisé particulièrement pour la couture des tissus en coton.
- Le fil de coton mercerisé se caractérise par sa brillance discrète et reste stable au lavage.
- Les fils en polyester sont particulièrement solides et ne se décolorent pas.
- Les fils en polyester sont plus élastiques que ceux en coton et sont particulièrement appréciés pour les coutures élastiques.
- Les fils de rayonne/viscose possèdent les caractéristiques d'une fibre naturelle, mais sont plus brillants.
- Les fils de rayonne/viscose sont particulièrement appréciés pour la couture de points décoratifs aux jolis reflets satinés.

Rapport aiguille-fil

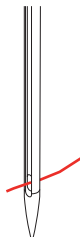
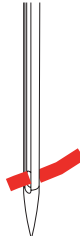
	<p>Le rapport aiguille/fil est correct quand le fil glisse parfaitement dans la longue rainure et s'enfile facilement dans le chas de l'aiguille. Le nouage du fil s'effectue alors correctement.</p>
	<p>Trop de jeu dans la longue rainure et dans le chas de l'aiguille peut conduire à une cassure du fil ou à une formation irrégulière des points.</p>
	<p>Si le fil frotte sur le bord de la longue rainure ou s'il est trop à l'étroit dans le chas de l'aiguille, il peut se casser ou se coincer.</p>

2 Préparation à la couture

2.1 Coffret d'accessoires

Retrait et montage du coffret d'accessoires de la machine

Le coffret d'accessoires se fixe sur la machine au moyen de quatre aimants. Le tiroir de rangement doit être intégré au coffret d'accessoires pour le montage.

- > Relever la poignée de transport et la maintenir.
- > Basculer le coffret d'accessoires légèrement vers l'avant puis le retirer.



- > Fermer les portes du coffret d'accessoires.
- > Fixer le coffret d'accessoires sur la machine, en veillant à ce qu'il soit dos à la machine.

Ranger les accessoires

ATTENTION

Erreur dans le rangement de la canette

La surface argentée du capteur de la canette peut être rayée.

- > Lors du montage du coffret d'accessoires, s'assurer que la surface argentée du capteur se trouve sur le côté droit.

- > Utiliser les supports (1) pour bobines, pieds et aiguilles.
- > Ranger les petites pièces, p. ex. la pipette à huile etc., dans le tiroir de rangement (2).
- > Placer la canette dans le compartiment (3) du coffret d'accessoires la surface argentée du capteur tournée vers l'extérieur.
- > Appuyer la touche à ressort vers le bas pour libérer la canette.
- > Installer les disques de déroulement petit et moyen sur la broche (4).
- > Ranger le disque en mousse dans le compartiment (5).
- > Ranger le pied traîneau pour boutonnière n° 3A dans le compartiment (6).
- > Ranger l'assortiment d'aiguilles livrées dans le compartiment spécial (7).
- > Ranger les pieds-de-biche dans les supports (1) (5,5 mm ou 9,0 mm).



2.2 Connecter et mettre sous tension

Connecter la pédale à la machine

- > Dérouler le câble de la pédale de commande à la longueur voulue.



- > Enficher le câble de la pédale de commande au connecteur de la pédale de commande.



Connecter la machine

- > Brancher le câble d'alimentation dans la connexion pour le câble.



- > Enficher la fiche du câble d'alimentation dans la prise de courant.

Fixer le levier de genou



La position latérale du levier de genou peut être adaptée si nécessaire par le concessionnaire BERNINA.

- > Glisser le levier de genou dans la connexion pour le levier de genou sur le devant de la machine.

- > Régler la hauteur du siège de telle manière à pouvoir commander le levier de genou avec le genou.



Fixation du stylet

- > Fixer le stylet dans le support aimanté.



Allumer la machine

- > Pour mettre en marche, placer l'interrupteur principal sur «I».



2.3 Pédale

Régler la vitesse avec la pédale

La vitesse peut être réglée en continu au moyen de la pédale de commande.

- > Enfoncer prudemment la pédale de commande pour démarrer la machine.
- > Plus forte est la pression exercée sur la pédale de commande, plus grande est la vitesse de progression.

- > Relâcher la pédale de commande pour arrêter la machine.



Relever/abaisser l'aiguille

- > Appuyer sur la pédale avec le talon pour relever/abaisser l'aiguille.



2.4 Support de bobine

Support de bobine de fil escamotable

Relever le support de bobine escamotable



Dans le cas de fils métalliques ou autres fils spéciaux, il est recommandé d'utiliser le support de bobine escamotable.

Le support de bobine escamotable est requis pour coudre avec différents fils mais peut aussi servir pour rembobiner des canettes en cours de couture.

- > Pour relever le support de bobine escamotable, appuyer sur le support de bobine et relâcher.



- > Pour bloquer le support de bobine, tourner le support de bobine jusqu'en butée dans le sens inverse des aiguilles d'une montre.
- > Pour débloquer le support de bobine, tourner le support de bobine jusqu'en butée dans le sens des aiguilles d'une montre.
- > Pour escamoter le support de bobine, presser le support de bobine jusqu'à ce qu'il s'encliquette.

Utiliser le disque en mousse et la bobine

Le disque en mousse empêche le fil de s'accrocher dans le support de bobine escamotable.

- > Fixer le disque en mousse sur le support de bobine escamotable.
- > Placer une bobine sur le support de bobine.



Support de bobine à l'horizontale

Disque en mousse, bobine et disque de déroulement du fil

Le disque de déroulement du fil garantit un déroulement fluide et régulier du fil de la bobine. Le disque de déroulement du fil est uniquement utilisé si le support de bobine est à l'horizontale.

- > Fixer le disque en mousse sur le support de bobine.
- > Placer une bobine sur le support de bobine.
- > Installer le disque de déroulement du fil adéquat sur le bobine de fil de sorte qu'il n'y ait aucun jeu entre le disque de déroulement du fil et la bobine de fil.



Utiliser le filet de bobine

Le filet de bobine maintient le fil sur la bobine et empêche que le fil ne s'emmêle ou ne soit arraché.

- > Si disponible, glisser le filet de bobine sur la bobine.



2.5 Bras libre

La BERNINA 535 est dotée d'un bras libre robuste qui laisse un large espace pour les projets volumineux à droite de l'aiguille.

2.6 Griffe d'entraînement

Régler la griffe d'entraînement

ATTENTION

Maniement inapproprié du tissu

Endommagement de l'aiguille et de la plaque à aiguille.

- > Veiller à une progression régulière du projet de couture.

À chaque point, la griffe d'entraînement avance d'un pas. La longueur du pas dépend de la longueur de point sélectionnée.

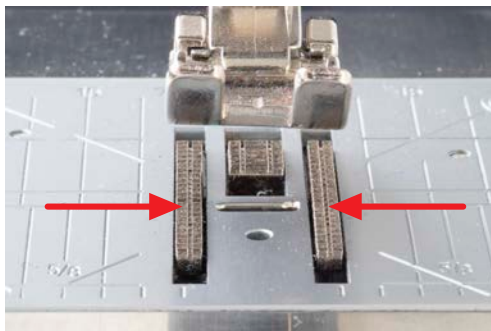

Avec des longueurs de point très courtes, on obtient des points très courts. C'est le cas par exemple pour les boutonnieres et les coutures chenille. Le tissu glisse seulement lentement sous le pied-de-biche même à vitesse maximale.

	Laisser le tissu glisser régulièrement pour obtenir un bel aspect de point.
	Ne pas tirer ni pousser le tissu sans quoi le point risque de devenir irrégulier.

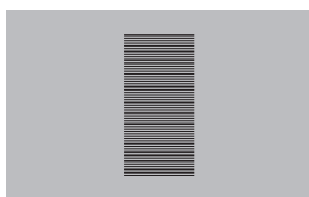

De même, retenir le tissu entraîne un point irrégulier.

- > Appuyer sur la touche «Griffe d'entraînement en haut/en bas» pour escamoter la griffe d'entraînement.



- > Réappuyer sur la touche pour coudre à l'aide de la griffe d'entraînement.

2.7 Table rallonge

Utiliser la table rallonge

Montée sur le bras libre, elle permet d'agrandir la surface de couture existante.

- > Relever l'aiguille.
- > Relever le pied-de-biche.
- > Débrancher la machine et retirer la prise du réseau.
- > Pousser la table rallonge à droite au-dessus du bras libre jusqu'à ce qu'elle s'encliquette.



- > Pour enlever la table rallonge, appuyer sur le bouton situé sur la table puis retirer la table rallonge par la gauche au-dessus du bras libre.



2.8 Pied-de-biche

Régler la position du pied-de-biche avec le levier de genou

- > Régler la hauteur du siège de telle manière à pouvoir commander le levier de genou avec le genou.

Afficher le pied-de-biche dans l'interface utilisateur

Le pied-de-biche recommandé pour le point sélectionné s'affiche. Des pieds-de-biche optionnels peuvent également être affichés.

- > Allumer la machine.
- > Sélectionner le motif de point.
 - Le pied-de-biche conseillé est affiché avec son numéro dans le champ «affichage du pied-de-biche».
- > Appuyer sur le champ de l'«affichage du pied-de-biche».
- > Balayer vers le haut la zone des pieds-de-biche à l'aide du stylet/du doigt pour des pieds-de-biche optionnels.
- > Si un pied-de-biche est enfoncé, la description et l'utilisation de ce pied-de-biche apparaissent.



Réglage de la pression du pied-de-biche

La pression du pied-de-biche normalement réglée peut être utilisée pour tous les travaux de couture. Pour les tissus en jersey ou en tricot ou des ouvrages en mailles légers, réduire la pression du pied-de-biche. Pour les matériaux plus résistants, augmenter la pression du pied-de-biche.



La pression du pied-de-biche sert à régler de manière optimale la pression du pied-de-biche sur le tissu en fonction de l'épaisseur du tissu. Il est conseillé de réduire la pression du pied-de-biche en cas de tissus épais. Ceci présente l'avantage que le pied-de-biche est alors légèrement relevé et le tissu est également plus facile à déplacer. Avec des tissus fins, il est recommandé d'augmenter la pression du pied-de-biche. Ceci a pour avantage de contrôler le déplacement du tissu sous le pied-de-biche.

- > Tourner le bouton tournant vers la droite pour réduire la pression du pied-de-biche.
- > Continuer de tourner le bouton tournant vers la droite pour lever le pied-de-biche.
- > Tourner le bouton tournant vers la gauche pour augmenter la pression du pied-de-biche.



2.9 Réglage de la griffe d'entraînement



- > Appuyer sur le champ «Lever/Abaisser la griffe d'entraînement».
- > Selon les cas, lever/abaisser la griffe d'entraînement.

2.10 Aiguille et plaque à aiguille

Changer l'aiguille

- > Relever l'aiguille.
- > Débrancher la machine et retirer la prise du réseau.
- > Retirer le pied-de-biche.
- > Desserrer à la main la vis de fixation de l'aiguille.



- > Tirer l'aiguille vers le bas.
- > Tenir la nouvelle aiguille côté plat tourné vers l'arrière.
- > Pousser l'aiguille vers le haut jusqu'à la butée.
- > Serrer à la main la vis de fixation.

Sélectionner l'aiguille dans l'interface utilisateur

Après avoir changé l'aiguille, il est possible de vérifier si celle-ci peut être utilisée avec la plaque à aiguille choisie.



- > Appuyer sur le champ «Sélection de la plaque à aiguille/de l'aiguille».

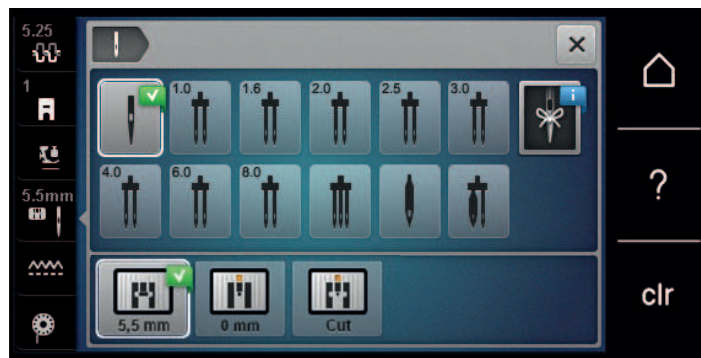

- > Sélectionner l'aiguille fixée.

Sélectionner le type et la taille d'aiguille

Fonction de rappel pratique : Afin de conserver durablement ces informations, le type et la taille d'aiguille peuvent être enregistrés sur la machine. Il est ainsi possible de vérifier en tout temps le type et la taille d'aiguille enregistrés.



- > Appuyer sur le champ «Sélection de la plaque à aiguille/de l'aiguille».

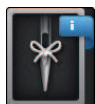

- > Appuyer sur le champ «Type et taille d'aiguille».
- > Sélectionner le type d'aiguille (1) de l'aiguille fixée.
- > Sélectionner la taille d'aiguille (2) de l'aiguille fixée.



Régler la position de l'aiguille en haut/en bas



- > Appuyer sur la touche «de l'arrêt de l'aiguille en haut/en bas» pour régler l'aiguille en bas.
- > Appuyer une nouvelle fois sur la touche «de l'arrêt de l'aiguille en haut/en bas» pour régler l'aiguille en haut.

Régler la position de l'aiguille à gauche/à droite

11 positions d'aiguille sont à disposition. Ces positions s'affichent sur l'écran avec le numéro de la position de l'aiguille.

- > Appuyer sur la touche de «l'aiguille à gauche» (1) pour régler la position de l'aiguille à gauche.
- > Appuyer sur la touche de «l'aiguille à droite» (2) pour régler la position de l'aiguille à droite.



Régler l'arrêt de l'aiguille en haut/en bas (permanent)



- > Appuyer sur le champ de «l'arrêt de l'aiguille en haut/en bas (permanent)» pour régler de manière permanente la position de l'aiguille.
 - La machine s'arrête avec l'aiguille piquée dans le tissu dès que l'on relâche la pression sur la pédale ou que l'on appuie sur la touche «marche/arrêt».
- > Appuyer une nouvelle fois sur le champ «Arrêt de l'aiguille en haut/en bas (permanent)».
 - La machine s'arrête avec l'aiguille piquée en haut dès que l'on relâche la pression sur la pédale ou que l'on appuie sur la touche «marche/arrêt».

Changer la plaque à aiguille

Les plaques à aiguille sont pourvues de repères longitudinaux, transversaux et diagonaux en millimètres (mm) et pouces (inch). Ces repères sont utiles pour coudre ou piquer avec précision.

Condition préalable:

- La griffe d'entraînement est escamotée.
 - La machine est à l'arrêt et débranchée.
 - Le pied-de-biche et l'aiguille sont retirés.
- > Appuyer sur le repère de la plaque à aiguille depuis l'arrière à droite vers le bas jusqu'à ce qu'elle bascule.



- > Retirer la plaque à aiguille.
- > Placer les ouvertures de la nouvelle plaque à aiguille sur les ergots de guidage correspondants et appuyer vers le bas jusqu'à ce que la plaque s'encliquette.

Sélectionner la plaque à aiguille dans l'interface utilisateur

Après avoir changé la plaque à aiguille, il est possible de vérifier si celle-ci peut être utilisée avec l'aiguille choisie.



- > Appuyer sur le champ «Sélection de la plaque à aiguille/de l'aiguille».
- > Sélectionner la plaque à aiguille précédente.



- Si la plaque à aiguille sélectionnée convient avec l'aiguille choisie, on peut commencer la couture.
- Si la plaque à aiguille sélectionnée ne convient pas avec l'aiguille choisie, un message d'erreur s'affiche et le démarrage de la machine est automatiquement empêché.

2.11 Enfiler

Enfiler le fil supérieur

Préparer l'enfilage

- > Fixer le disque en mousse sur le support de bobine.
- > Mettre la bobine sur le support de bobine de sorte que le fil soit déroulé dans le sens des aiguilles d'une montre.
- > Fixer le disque adéquat de déroulement du fil.
- > Mettre la machine en marche et attendre la fin de l'initialisation.
- > Relever l'aiguille et le pied-de-biche.

Guider le fil jusqu'à l'aiguille

- > Maintenir d'une main le fil entre la bobine et le guide-fil arrière (1). De l'autre main, saisir l'extrémité du fil et pendant les étapes suivantes, toujours le maintenir à une certaine tension.
- > Guider le fil dans le sens de la flèche au travers de la tension du fil (2).

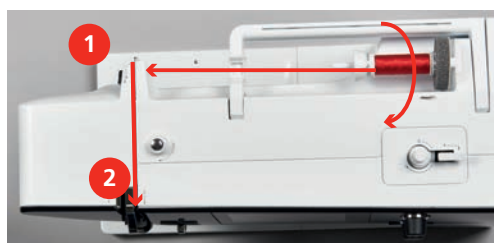

- > Guider le fil vers le bas autour du recouvrement du donneur de fil (3) puis vers le haut.
- > Glisser le fil dans le donneur de fil (4).



- > Guider de nouveau le fil vers le bas (5).
- > Relâcher enfin le fil.
- > Éteindre la machine.

Enfiler l'aiguille

- > Guider le fil au travers des guides (6/7) au-dessus du pied-de-biche.

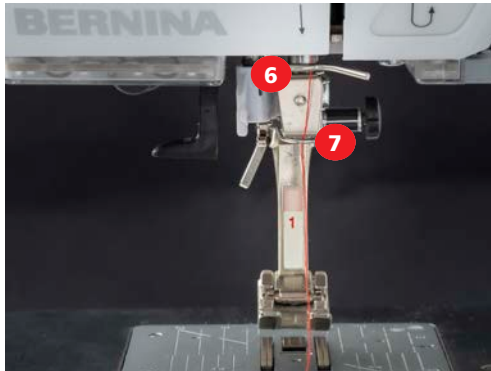

- > Abaisser de moitié le levier d'enfilage semi-automatique (8), maintenir la pression et tirer le fil derrière le doigt d'enfilage/crochet gris (9) vers la gauche.

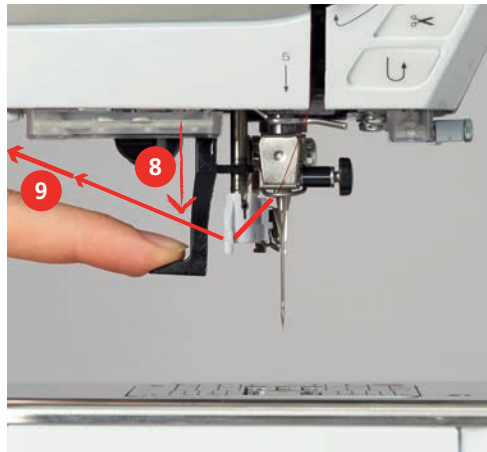

- > Faire passer le fil de gauche à droite devant le doigt d'enfilage/crochet gris (11).
- > Abaisser le levier d'enfilage jusqu'à la butée (10).
- > Faire passer le fil de gauche à droite (11) à travers la fente d'enfilage (12) jusqu'à ce qu'il soit suspendu dans le petit crochet en fil métallique.
- > Faire passer le fil par l'arrière par le coupe-fil (13) et le couper.

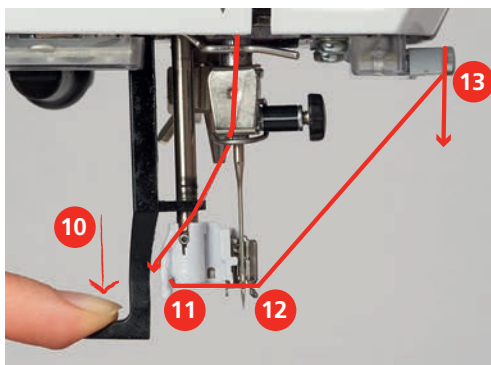

- > Relâcher le levier pour enfiler.
 - Tirer le fil à travers du chas de l'aiguille.

- > Enfiler le deuxième fil à la main dans l'aiguille gauche.

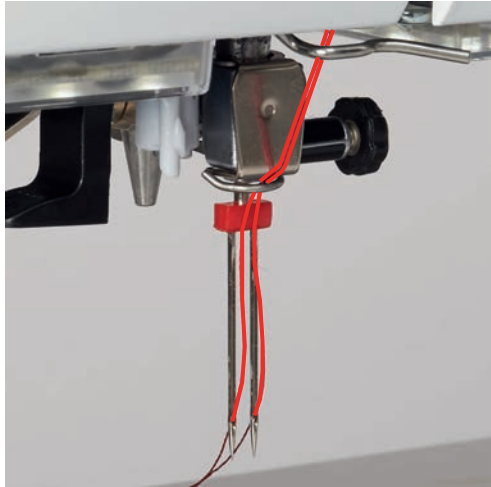

Enfiler une aiguille triple



Toujours utiliser un disque en mousse lorsque le support de bobine escamotable est utilisé. Il empêche le fil de s'accrocher dans le support de bobine.

Condition préalable:

- L'aiguille triple est montée.
- > Fixer le disque en mousse, la bobine et le disque de déroulement du fil adéquat sur le support de bobine.
- > Fixer la canette remplie sur le support de bobine escamotable.
- > Fixer le disque adéquat de déroulement du fil.
- > Fixer la bobine.
- > Enfiler 3 fils jusqu'au guide-fil supérieur.



- > Guider 2 fils à gauche du disque de tension du fil (1) jusqu'au guide-fil au-dessus de l'aiguille.
- > Guider 1 fil à droite du disque de tension du fil (1) jusqu'au guide-fil au-dessus de l'aiguille.
- > Enfiler le premier fil à la main dans l'aiguille gauche.
- > Enfiler le deuxième fil à la main dans l'aiguille du milieu.
- > Enfiler le troisième fil à la main dans l'aiguille droite.

Embobiner la canette



Le fil de canette peut aussi être embobiné en cours de broderie, s'il sert à embobiner sur le support de bobine escamotable.

Condition préalable:

- Le disque en mousse, la bobine et le disque de déroulement du fil sont fixés.

- > Placer la canette vide sur l'unité de bobinage de sorte que les surfaces argentées du capteur soient orientées vers le bas.



- > Guider le fil vers la gauche dans le guide-fil (1) arrière.
- > Guider le fil dans le sens horaire autour de la prétension du fil (2).
- > Enrouler 2 à 3 fois le fil dans le sens horaire autour de la canette vide (3).
- > Faire passer le fil par le coupe-fil sur le levier d'embrayage (4) et le couper.

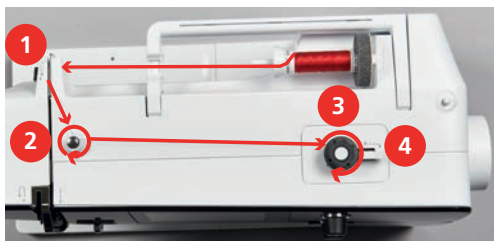

- > Appuyer le levier d'embrayage (5) contre la canette.



- La machine embobine et l'écran de bobinage s'ouvre.
- > Déplacer le curseur à l'écran avec le stylet ou le doigt pour régler la vitesse de bobinage.
- > Pour stopper l'embobinage, le levier d'embrayage doit être abaissé vers la droite.
- > Repousser une nouvelle fois le levier d'embrayage contre la canette pour poursuivre l'embobinage.
 - La machine arrête automatiquement l'embobinage dès que la canette est remplie.
- > Retirer la canette et couper le fil avec le coupe-fil sur le levier d'embrayage.

Enfiler le fil de canette

Condition préalable:

- L'aiguille est relevée.
- La machine est arrêtée et le couvercle du crochet est ouvert.



- > Appuyer sur le déclic de la boîte à canette (1).

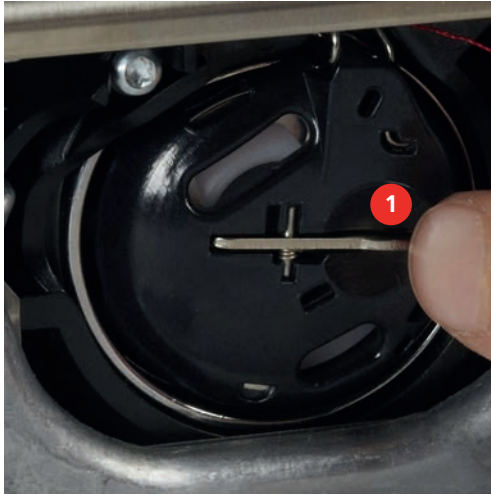

- > Retirer la boîte à canette.
- > Enlever la canette de la boîte à canette.
- > Placer la nouvelle canette de sorte que les surfaces argentées du capteur soient orientées à l'arrière contre la boîte à canette.



- > Introduire le fil en partant de la gauche dans la fente (2).



- > Tirer le fil vers la droite sous le ressort (3), le faire passer sous les deux guide-fils (4) puis le tirer vers le haut.



- > Pour l'introduire dans la machine, tenir la boîte à canette de sorte que le guide-fil (5) soit orienté vers le haut.

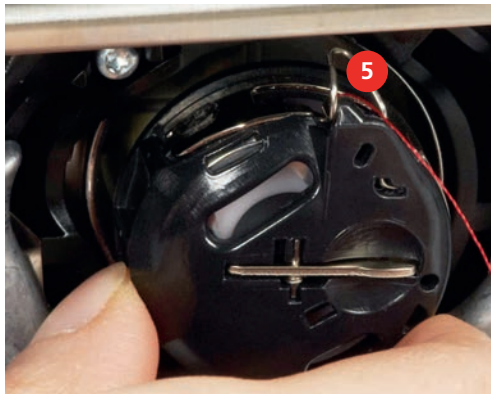

- > Placer la boîte à canette.
- > Appuyer au milieu de la boîte à canette jusqu'à ce qu'elle s'encliquette.
- > Tirer le fil à travers le coupe-fil (6) et couper.



- > Fermer le couvercle du crochet.

Instructions pour enfiler le fil de canette



- > Appuyer sur le champ «Fil de canette».
- > Enfiler le fil de canette conformément à l'animation.

3 Programme Setup

3.1 Réglages de couture

Régler la tension du fil supérieur

Les modifications de la tension du fil supérieur dans le programme Setup auront un impact sur tous les motifs de point. Il est également possible de modifier la tension du fil supérieur pour chaque motif de point sélectionné. Le réglage du programme Setup est conservé même après l'arrêt de la machine.



> Appuyer sur le champ «Home».



> Appuyer sur le champ «Programme Setup».



> Appuyer sur le champ «Réglages de couture».



- > Appuyer sur le champ «Modifier la tension du fil supérieur».
- > Pour augmenter la tension du fil supérieur, déplacer le curseur vers la droite ou appuyer sur le champ «+».
- > Pour réduire la tension du fil supérieur, déplacer le curseur vers la gauche ou appuyer sur le champ «-».

Régler la vitesse de couture maximale

Cette fonction permet de régler la vitesse maximale.



> Appuyer sur le champ «Home».



> Appuyer sur le champ «Programme Setup».



> Appuyer sur le champ «Réglages de couture».



- > Appuyer sur le champ «Modifier la vitesse de couture maximale».
- > Pour réduire la vitesse maximale de couture, déplacer le curseur vers la gauche ou appuyer sur le champ «-».
- > Pour augmenter la vitesse maximale de couture, déplacer le curseur vers la droite ou appuyer sur le champ «+».

Régler les points d'arrêt

Si cette fonction est activée, 4 points d'arrêt sont automatiquement cousus au début du motif après la coupe du fil.



> Appuyer sur le champ «Home».



> Appuyer sur le champ «Programme Setup».



> Appuyer sur le champ «Réglages de couture».



> Pour désactiver les points d'arrêt au début du motif, mettre le commutateur sur «0».
> Pour activer les points d'arrêt au début du motif, mettre le commutateur sur «1».

Programmer la touche du «coupe-fil»

Il est possible de régler les points d'arrêt automatiques avant la coupe du fil.



> Appuyer sur le champ «Home».



> Appuyer sur le champ «Programme Setup».



> Appuyer sur le champ «Réglages de couture».



> Appuyer sur le champ «Programmer les touches et les champs».



> Appuyer sur le champ «Programmer la touche du coupe-fil».



> Appuyer sur le champ «Arrêter (points d'arrêt)» pour coudre 4 points d'arrêt au même endroit.

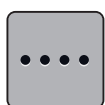

> Appuyer sur le champ «Modifier le nombre de points d'arrêt» pour régler des points d'arrêt d'affilée.
> Appuyer sur les champs «-» ou «+» pour régler le nombre des points d'arrêt.

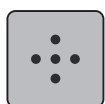

> Appuyer sur le champ «Points d'arrêt au même endroit» pour régler 4 points d'arrêt sur place.







> Appuyer sur le champ «Arrêter (points d'arrêt)» pour désactiver les points d'arrêt automatiques.
> Appuyer une nouvelle fois sur le champ «Arrêter (points d'arrêt)» pour activer les points d'arrêt automatiques.

Programmer la touche des «points d'arrêt»

Le nombre et le type des points d'arrêt peuvent être programmés.









> Appuyer sur le champ «Programme Setup».

-  > Appuyer sur le champ «Réglages de couture».
-  > Appuyer sur le champ «Programmer les touches et les champs».
-  > Appuyer sur le champ «Programmer des points d'arrêt».
-  > Appuyer sur le champ «Modifier le nombre de points d'arrêt» pour régler des points d'arrêt d'affilée.
> Appuyer sur les champs «-» ou «+» pour régler le nombre des points d'arrêt.
> Appuyer sur le champ encadré de jaune pour ignorer les modifications et restaurer les paramètres par défaut.
-  > Appuyer sur le champ «Points d'arrêt au même endroit» pour régler 4 points d'arrêt sur place.

Programmer la touche de «couture en marche arrière»

Il est possible de choisir entre «Couture en marche arrière» et «Couture en marche arrière point à point».

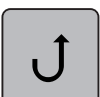
-  > Appuyer sur le champ «Home».
-  > Appuyer sur le champ «Programme Setup».
-  > Appuyer sur le champ «Réglages de couture».
-  > Appuyer sur le champ «Programmer les touches et les champs».
-  > Appuyer sur le champ «Programmer la touche de couture en marche arrière».
-  > Pour régler la couture en marche arrière point à point, appuyer sur le champ «Couture en marche arrière point à point».
– Le champ est encadré de blanc.
-  > Pour régler la couture en marche arrière, appuyer sur le champ «Couture en marche arrière ».
– Le champ est encadré de blanc.

3.2 Réglages de broderie

Régler la tension du fil supérieur

Les modifications de la tension du fil supérieur dans le programme Setup auront un impact sur tous les motifs de broderie. Le réglage du programme Setup est conservé après la mise à l'arrêt.



> Appuyer sur le champ «Home».



> Appuyer sur le champ «Programme Setup».



> Appuyer sur le champ «Réglages de broderie».



> Appuyer sur le champ «Modifier la tension du fil supérieur».
 > Pour augmenter la tension du fil supérieur, déplacer le curseur vers le haut ou appuyer sur le champ «+».
 > Pour réduire la tension du fil supérieur, déplacer le curseur vers le bas ou appuyer sur le champ «-».

Régler la vitesse de broderie maximale

Cette fonction permet de réduire la vitesse maximale.



> Appuyer sur le champ «Home».



> Appuyer sur le champ «Programme Setup».



> Appuyer sur le champ «Réglages de broderie».



> Appuyer sur le champ «Modifier la vitesse de couture maximale».
 > Pour réduire la vitesse maximale de broderie, déplacer le curseur vers la gauche ou appuyer sur le champ «-».
 > Pour augmenter la vitesse maximale de broderie, déplacer le curseur vers la droite ou appuyer sur le champ «+».

Définir la position du motif de broderie à l'ouverture

Par défaut, lors de leur ouverture, les motifs de broderie sont toujours centrés dans le cadre de broderie. Le commutateur «Restaurer la position du motif de broderie mémorisée» permet de configurer le motif de broderie de sorte qu'il s'ouvre dans le cadre de broderie à la position que vous avez mémorisée dans le logiciel de broderie BERNINA.



> Toucher «Home».



> Appuyer sur le champ «Programme Setup».



> Appuyer sur le champ «Réglages de broderie».



> Appuyer sur le champ «Centrer le motif de broderie».

- > Pour ouvrir le motif de broderie à la position mémorisée, mettre le commutateur «Restaurer la position du motif de broderie mémorisée» sur «1».
- > Pour ouvrir le motif de broderie de manière centrée, mettre le commutateur «Restaurer la position du motif de broderie mémorisée» sur «0».

Calibrer le cadre de broderie

L'ajustage du cadre de broderie est l'ajustement de l'aiguille par rapport au milieu du cadre de broderie.

Condition préalable:

- Le module de broderie est raccordé.
- Le cadre de broderie est monté avec le gabarit de broderie correspondant.



- > Appuyer sur le champ «Home».



- > Appuyer sur le champ «Programme Setup».



- > Appuyer sur le champ «Réglages de broderie».



- > Appuyer sur le champ «Ajuster le cadre de broderie».
- > Placer l'aiguille exactement au milieu du gabarit de broderie à l'aide des champs fléchés à l'écran.



- > Valider la position de l'aiguille avec le champ «Confirmer».

Régler l'épaisseur du tissu

Si l'épaisseur de tissu, p. ex. d'un tissu éponge, est supérieure à 4 mm (0.15 inch), il est recommandé de choisir 7,5 mm (0.29 inch) ou 10 mm (0.39 inch). Plus épais est le tissu, plus lentement la machine brode. Si la machine est arrêtée, les modifications des réglages de base 4 mm (0.15 inch) sont annulées.



- > Appuyer sur le champ «Home».



- > Appuyer sur le champ «Programme Setup».



> Appuyer sur le champ «Réglages de broderie».



> Appuyer sur le champ «Sélectionner l'épaisseur du tissu».
> Sélectionner l'épaisseur du tissu.

Régler les points d'arrêt

Les modèles de broderie sont programmés avec ou sans points d'arrêt. La machine reconnaît si aucun point d'arrêt n'est programmé et en insère quelques-uns.



> Appuyer sur le champ «Home».



> Appuyer sur le champ «Programme Setup».



> Appuyer sur le champ «Réglages de broderie».



> Appuyer sur le champ «Désactiver/activer les points d'arrêt».



- > Pour désactiver les points d'arrêt au début du motif, mettre le commutateur dans la partie supérieure de l'écran sur «0».
 - Si des points d'arrêt sont programmés pour un motif de broderie, ils sont brodés.
 - Si aucun point d'arrêt n'est programmé pour un motif de broderie, aucun point n'est brodé.
- > Pour activer les points d'arrêt au début du motif, mettre le commutateur dans la partie supérieure de l'écran sur «I».
 - Si des points d'arrêt sont programmés pour un motif de broderie, ils sont brodés.
 - Si aucun point d'arrêt n'est programmé pour un motif de broderie, les points d'arrêt sont ajoutés et brodés.
- > Pour désactiver les points d'arrêt à la fin du motif, mettre le commutateur dans la partie inférieure de l'écran sur «0».
 - Si des points d'arrêt sont programmés pour un motif de broderie, ils sont brodés.
 - Si aucun point d'arrêt n'est programmé pour un motif de broderie, aucun point n'est brodé.
- > Pour activer les points d'arrêt à la fin du motif, mettre le commutateur dans la partie inférieure de l'écran sur «I».
 - Si des points d'arrêt sont programmés pour un motif de broderie, ils sont brodés.
 - Si aucun point d'arrêt n'est programmé pour un motif de broderie, les points d'arrêt sont ajoutés et brodés.

Régler la coupe du fil

Les réglages de la coupe du fil peuvent être ajustés en fonction des besoins. Désactiver la coupe du fil avant un changement de fil (1) ou ajuster la longueur du point d'assemblage (3). La machine prend en charge la coupe des fils d'assemblage à partir de la longueur réglée. Régler d'abord à partir de quelle longueur les points d'assemblage doivent être coupés, puis choisir le motif de broderie.



La longueur du fil d'assemblage peut être réglée de 1 mm à 15 mm, le réglage de base est de 6 mm. Cela signifie que tous les points d'assemblage plus longs que 6 mm sont automatiquement coupés. Si la valeur est réduite à 1 mm, il en résulte plus de coupes de fil, un temps de broderie plus long, et plusieurs extrémités de fil libre apparaissent sur la face inférieure du tissu. Il n'y a par conséquent aucun point d'assemblage ou seulement très courts sur la face supérieure, ce qui donne une très belle image de broderie. Il peut être avantageux de réduire la longueur de la coupe de fil à 1 mm, en particulier pour broder des textes, ce qui généralement génère de très nombreux fils tendeurs courts. Pour d'autres motifs de broderie (notamment si les deux côtés du motif de broderie sont visibles), il peut être judicieux de ne pas trop réduire la longueur de coupe du fil pour qu'il n'y ait pas tellement de fils tendeurs courts sur la face inférieure qui sont au fur et à mesure brodés définitivement et deviennent difficiles à enlever.



> Appuyer sur le champ «Home».



> Appuyer sur le champ «Programme Setup».



> Appuyer sur le champ «Réglages de broderie».



> Appuyer sur le champ «Réglages de la coupe du fil».



- > Appuyer sur l'interrupteur en haut de l'écran (1) pour désactiver la coupe du fil automatique avant un changement de fil.
- > Réappuyer une nouvelle fois sur l'interrupteur en haut de l'écran (1) pour activer la coupe du fil automatique avant un changement de fil.
- > Appuyer sur l'interrupteur dans la zone médiane de l'écran (2), la machine ne s'arrête alors pas pour la coupe du fil manuelle.
- > Réappuyer sur l'interrupteur dans la zone médiane de l'écran (2), la machine s'arrête alors après 7 points et le fil résiduel peut être coupé à la main.
- > Appuyer sur les champs «-» ou «+» (3) pour régler à partir de quelle longueur les points d'assemblage doivent être coupés.

Changer l'unité de mesure

L'unité de mesure en mode broderie peut être convertie de mm en pouce. Le réglage standard est le mm.



> Appuyer sur le champ «Home».



> Appuyer sur le champ «Programme Setup».



> Appuyer sur le champ «Réglages de broderie».



> Appuyer sur le champ «Changer l'unité de mesure».
 > Pour changer l'unité de mesure du mode broderie en pouce, appuyer sur le champ «Inch» (1).
 > Pour changer l'unité de mesure du mode broderie en mm, appuyer sur le champ «mm» (2).

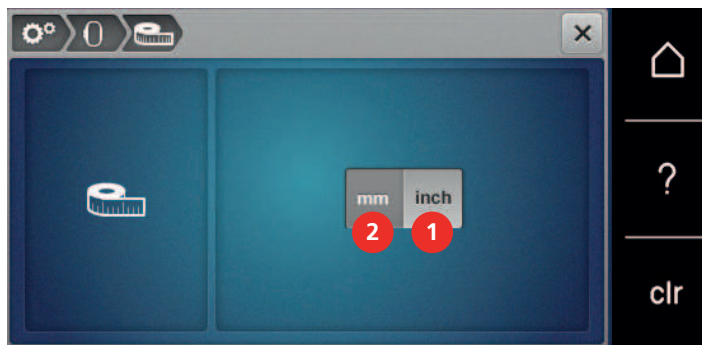

3.3 Sélectionner les réglages personnels



> Appuyer sur le champ «Home».



> Appuyer sur le champ «Programme Setup».





> Appuyer sur le champ «Réglages personnalisés».







- > Sélectionner la couleur de l'écran et du fond d'écran souhaitée.
- > Pour modifier le texte de salutation, appuyer sur le champ de texte au-dessus des réglages de couleur.
- > Entrer le texte de salutation.
- > Pour les lettres en majuscules, appuyer sur le champ «ABC» (réglage standard).
- > Pour les lettres en minuscules, appuyer sur le champ «abc».
- > Pour les chiffres et les signes mathématiques, appuyer sur le champ «123».
- > Pour les caractères spéciaux, appuyer sur le champ «@&!».
- > Pour supprimer entièrement le texte, appuyer dans le champ de texte au-dessus du clavier.
- > Pour supprimer certaines lettres, appuyer sur le champ «DEL».





-  > Pour accepter le texte, appuyer sur le champ «Confirmer».
-  > Fermer la fenêtre.
-  > Appuyer sur le champ «Home».
 - Le texte de salutation est enregistré.

3.4 Fonctions de surveillance

Régler la surveillance du fil supérieur

-  > Appuyer sur le champ «Home».
-  > Appuyer sur le champ «Programme Setup».
-  > Appuyer sur le champ «Réglages de la surveillance».
-  > Pour désactiver la surveillance du fil supérieur, mettre le commutateur sur «0».
- > Pour activer la surveillance du fil supérieur, mettre le commutateur sur «1».

3.5 Réglage du son

-  > Appuyer sur le champ «Home».
-  > Appuyer sur le champ «Programme Setup».
-  > Appuyer sur le champ «Régler les sons».

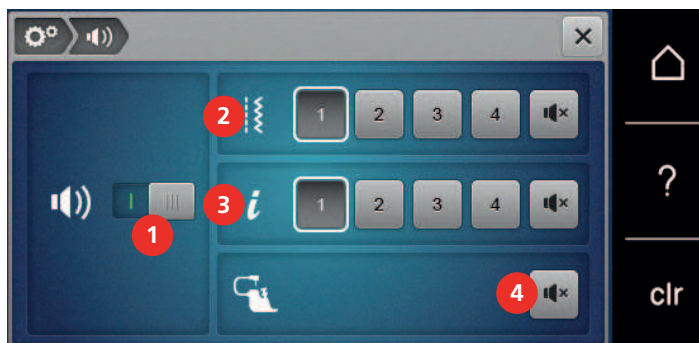

- > Pour désactiver le son, mettre le commutateur (1) sur «0».
- > Pour activer le son, mettre le commutateur (1) sur «1».
- > Pour activer l'un des 4 sons lors de la sélection d'un motif de point, appuyer sur le champ «1 – 4» respectif dans la zone (2).



> Pour désactiver le son lors de la sélection d'un motif de point, appuyer sur le champ «haut-parleur» dans la zone (2).
– Le champ «haut-parleur» est encadré de blanc.



> Pour activer l'un des 4 sons lors de la sélection de fonctions, appuyer sur le champ «1 – 4» respectif dans la zone (3).



> Pour désactiver le son lors de la sélection de fonctions, appuyer sur le champ «haut-parleur» dans la zone (3).
– Le champ «haut-parleur» est encadré de blanc.

> Pour désactiver le son lors de l'utilisation des modes BSR, appuyer sur le champ «haut-parleur» dans la zone (4).
– Le champ «haut-parleur» est encadré de blanc.

> Pour activer le son lors de l'utilisation des modes BSR, appuyer sur le champ «haut-parleur» dans la zone (4).

3.6 Réglages de la machine

Sélection de la langue



> Toucher «Home».



> Toucher «Programme Setup».



> Toucher «Réglages de la machine».



> Toucher «Sélection de la langue».
> Toucher la langue choisie.

Réglage de la luminosité de l'écran

La luminosité de l'écran peut se régler selon ses propres besoins.



> Appuyer sur le champ «Home».



> Appuyer sur le champ «Programme Setup».



> Appuyer sur le champ «Réglages de la machine».



> Appuyer sur le champ «Régler la luminosité».
> Pour modifier la luminosité de l'écran, déplacer le curseur dans la partie supérieure de l'écran vers la gauche ou vers la droite, appuyer respectivement sur le champ «+» ou «-».

Régler l'éclairage

La luminosité l'éclairage peut se régler selon ses propres besoins.



> Appuyer sur le champ «Home».



> Appuyer sur le champ «Programme Setup».



> Appuyer sur le champ «Réglages de la machine».



> Appuyer sur le champ «Régler la luminosité».



> Pour désactiver l'éclairage, mettre le commutateur sur «0».
 > Pour activer l'éclairage, mettre le commutateur sur «I».
 > Pour régler l'éclairage, déplacer le curseur dans la partie inférieure de l'écran vers la gauche ou vers la droite, ou appuyer respectivement sur le champ «+» ou «-».

Contrôler la version du micrologiciel

Les versions du micrologiciel et du matériel de la machine s'affichent.



> Appuyer sur le champ «Home».



> Appuyer sur le champ «Programme Setup».



> Appuyer sur le champ «Réglages de la machine».



> Appuyer sur le champ «Informations».



> Appuyer sur le champ «Informations sur le micrologiciel et le matériel».

Vérifier le nombre total de points

Le nombre total de points de la machine ainsi que le nombre de points depuis le dernier entretien effectué par le revendeur BERNINA s'affichent.



> Appuyer sur le champ «Home».



> Appuyer sur le champ «Programme Setup».



> Appuyer sur le champ «Réglages de la machine».



> Appuyer sur le champ «Informations».



> Appuyer sur le champ «Informations sur le micrologiciel et le matériel».

Saisir les données du revendeur

Les coordonnées de votre revendeur BERNINA peuvent être saisies.



> Appuyer sur le champ «Home».



> Appuyer sur le champ «Programme Setup».



> Appuyer sur le champ «Réglages de la machine».



> Appuyer sur le champ «Informations».



> Pour entrer les coordonnées du revendeur, appuyer sur le champ «Coordonnées du revendeur».



> Pour entrer la désignation commerciale du revendeur BERNINA, appuyer sur le champ «Désignation commerciale».



> Pour entrer l'adresse du revendeur BERNINA, appuyer sur le champ «Adresse».



> Pour entrer le numéro de téléphone du revendeur BERNINA, appuyer sur le champ «Téléphone ».



> Pour entrer le site Web ou l'adresse email du revendeur BERNINA, appuyer sur le champ «Internet ».

Enregistrer les données de service

Les données de service renseignant sur l'état actuel de la machine peuvent être enregistrées sur la clé USB BERNINA (accessoire en option) et transmises au revendeur spécialisé BERNINA.

- > Enficher sur le port USB une clé USB BERNINA (accessoire en option) qui possède suffisamment de mémoire libre.



- > Appuyer sur le champ «Home».



- > Appuyer sur le champ «Programme Setup».



- > Appuyer sur le champ «Réglages de la machine».



- > Appuyer sur le champ «Informations».



- > Appuyer sur le champ «Données de service».
- > Appuyer sur le champ «LOG».
 - Un entourage blanc entoure maintenant le champ «LOG».
- > L'entourage blanc doit disparaître avant de retirer la clé USB BERNINA (accessoire en option).

Restaurer les réglages de base

ATTENTION : Cette fonction supprime tous les réglages personnalisés.



- > Appuyer sur le champ «Home».



- > Appuyer sur le champ «Programme Setup».



- > Appuyer sur le champ «Réglages de la machine».



- > Appuyer sur le champ «Réglages de base».



- > Appuyer sur le champ «Réglages de base de la couture».



- > Appuyer sur le champ «Confirmer» pour restaurer les réglages de base des paramètres de couture.



- > Appuyer sur le champ «Réglages de base de la broderie».



- > Appuyer sur le champ «Confirmer» pour restaurer les réglages de base des paramètres de broderie.



- > Appuyer sur le champ «Tous les réglages de base».



- > Appuyer sur le champ «Confirmer» pour restaurer tous les réglages de base.

Effacer ses fichiers

Il est possible d'effacer les motifs qui ne sont plus nécessaires et de faire de la place pour de nouveaux motifs.



> Appuyer sur le champ «Home».



> Appuyer sur le champ «Programme Setup».



> Appuyer sur le champ «Réglages de la machine».



> Appuyer sur le champ «Réglages de base».



> Appuyer sur le champ «Effacement des données de la mémoire personnelle».



> Appuyer sur le champ «Confirmer» pour effacer toutes les données de la mémoire personnelle.



> Appuyer sur le champ «Effacer les motifs de broderie personnels».



> Appuyer sur le champ «Confirmer» pour effacer tous les motifs de broderie de la mémoire personnelle.

Effacer des motifs sur la clé USB BERNINA

Si vous souhaitez effacer certains motifs enregistrés sur votre clé USB BERNINA (accessoire en option), il suffit de les connecter à la machine et d'effacer les données.

> Enficher la clé USB BERNINA (accessoire en option) dans le port USB de la machine.

> Appuyer sur le champ «Home».



> Appuyer sur le champ «Programme Setup».



> Appuyer sur le champ «Réglages de la machine».



> Appuyer sur le champ «Réglages de base».



> Appuyer sur le champ «Effacer des données sur la clé USB».



> Appuyer sur le champ «Confirmer» pour effacer toutes les données sur la clé USB BERNINA (accessoire en option).



Calibrer le pied traîneau pour boutonnière n° 3A

Le pied traîneau pour boutonnière n° 3A et la machine sont assortis l'un à l'autre et doivent seulement être utilisés ensemble.

Condition préalable:

- Le pied traîneau pour boutonnière n° 3A est monté.
- Le fil n'est pas enfilé sur l'aiguille.



> Appuyer sur le champ «Home».



> Appuyer sur le champ «Programme Setup».



> Appuyer sur le champ «Réglages de la machine».



> Appuyer sur le champ «Maintenance/Mise à jour».



> Appuyer sur le champ «Calibrer le pied traîneau pour boutonnière n° 3A».

> Abaisser le pied traîneau pour boutonnière n° 3A.



> Pour démarrer le calibrage, appuyer sur la touche «Start/Stop».



> Une fois le calibrage terminé, fermer la fenêtre.

Actualisation du micrologiciel de la machine

Le micrologiciel actuel de la machine ainsi que des instructions détaillées décrivant le processus de mise à jour peuvent être téléchargés à partir de www.bernina.com. En règle générale, les données personnelles et les réglages sont automatiquement repris lors d'une mise à jour du micrologiciel. Pour des raisons de sécurité, il est cependant recommandé de sauvegarder les données et les réglages sur la clé USB BERNINA (accessoire en option) avant de procéder à une mise à jour du micrologiciel. Si des données et des réglages se sont perdus au cours de la mise à jour du micrologiciel, ceci permet ultérieurement de les retrouver et de les retransférer sur la machine.

ATTENTION

Si la clé USB BERNINA (accessoire en option) est retirée trop tôt

Le micrologiciel n'est pas actualisé et la machine ne peut pas être utilisée.

> Ne retirer la clé USB BERNINA (accessoire en option) qu'après l'actualisation complète.

> Insérer dans le port USB la clé USB BERNINA (accessoire en option) formatée en FAT32 et comportant la nouvelle version du micrologiciel.

> Appuyer sur le champ «Home».





> Appuyer sur le champ «Programme Setup».



> Appuyer sur le champ «Réglages de la machine».



> Appuyer sur le champ «Maintenance/Mise à jour».



> Appuyer sur le champ «Actualiser la machine».



> Appuyer sur le champ «Sauvegarder des données sur la clé USB».
– Ce champ est marqué d'une coche verte.



> Pour démarrer la mise à jour du micrologiciel, appuyer sur le champ «Mise à jour».

Restaurer des données sauvegardées

Si des données et des réglages se sont perdus au cours de la mise à jour du logiciel, ceux-ci peuvent être retrouvés et retransférés sur la machine.

ATTENTION

Si la clé USB BERNINA (accessoire en option) est retirée trop tôt

Les données sauvegardées ne sont pas transférées et la machine ne peut pas être utilisée.

> Ne retirer la clé USB BERNINA (accessoire en option) qu'après la transmission complète des données sauvegardées.

> Enficher sur le port USB de la machine la clé USB BERNINA contenant les données et les réglages sauvegardés.



> Appuyer sur le champ «Home».



> Appuyer sur le champ «Programme Setup».



> Appuyer sur le champ «Réglages de la machine».



> Appuyer sur le champ «Maintenance/Mise à jour».



> Appuyer sur le champ «Actualiser la machine».



> Appuyer sur le champ «Transférer les données sauvegardées vers la machine».
– Ce champ est marqué d'une coche verte.

Nettoyer le capteur de fil

Le chapitre «Entretien et nettoyage» donne à ce sujet des instructions détaillées et illustrées.



> Appuyer sur le champ «Home».



> Appuyer sur le champ «Programme Setup».



> Appuyer sur le champ «Réglages de la machine».



> Appuyer sur le champ «Maintenance/Mise à jour».



> Appuyer sur le champ «Nettoyer le capteur de fil».
> Nettoyer le capteur de fil en suivant les instructions à l'écran.

Lubrifier la machine



Composants à commande électrique

Risque de blessure au niveau de l'aiguille et du crochet.

> Débrancher la machine et retirer la prise du réseau.



Huiler le crochet

Une quantité d'huile trop importante risque de salir le tissu et le fil.

> Après avoir huilé, coudre/broder d'abord un tissu échantillon.

Lubrifier la machine en suivant les animations du programme Setup. Le chapitre «Entretien et nettoyage» donne à ce sujet des instructions détaillées et illustrées. Ne lubrifier la machine qu'avec de l'huile BERNINA.



> Appuyer sur le champ «Home».



> Appuyer sur le champ «Programme Setup».



> Appuyer sur le champ «Réglages de la machine».



> Appuyer sur le champ «Maintenance/Mise à jour».



> Appuyer sur le champ «Lubrifier la machine».
> Lubrifier la machine en suivant les instructions à l'écran.

Déballer le module de broderie

Afin de pouvoir ranger le module de broderie dans son emballage d'origine sans déplacer le bras de broderie à la main, le bras de broderie doit tout d'abord être amené dans sa position de rangement.

Condition préalable:

- Le module de broderie est connecté à la machine.



> Appuyer sur le champ «Home».



> Appuyer sur le champ «Programme Setup».



> Appuyer sur le champ «Réglages de la machine».



> Appuyer sur le champ «Maintenance/Mise à jour».



> Appuyer sur le champ «Position de rangement du module de broderie».
> Suivre les instructions à l'écran.

5 La couture créative

5.1 Aperçu du menu de sélection couture

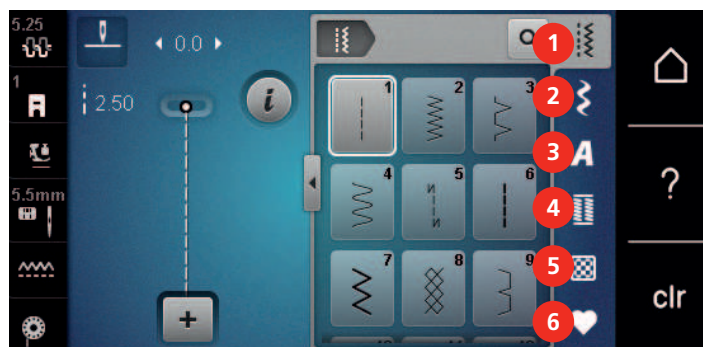

- | | | | |
|---|--------------------|---|---------------------|
| 1 | Points utilitaires | 4 | Boutonnières |
| 2 | Points décoratifs | 5 | Points quilt |
| 3 | Alphabets | 6 | Mémoire personnelle |

Sélectionner le motif de point

- > Sélectionner le motif de point, l'alphabet ou la boutonnière.
- > Pour afficher d'autres motifs de point, effleurer vers le haut avec le stylet/le doigt dans la zone des Points utilitaires, Alphabet ou Boutonnières.
- > Pour agrandir l'affichage, appuyer sur le champ «Afficher tous les motifs de point» (1).
- > Pour réduire l'affichage des motifs de point, réappuyer sur le champ sur «Afficher tous les motifs de point» (1).

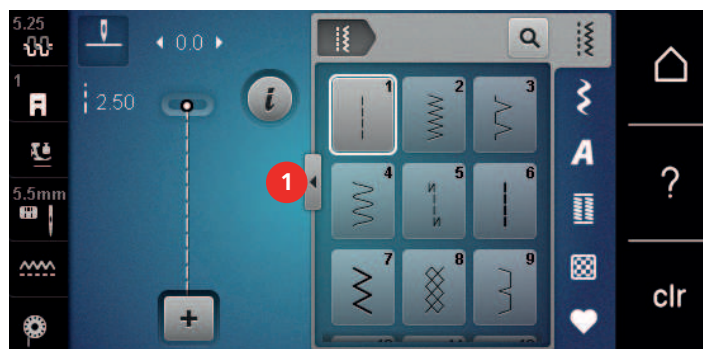

- > Pour sélectionner le motif de point en entrant le numéro de point, appuyer sur le champ «Saisie du numéro du motif de point».

5.2 Régler la vitesse

La vitesse peut être adaptée en continu à l'aide du régulateur de vitesse.

- > Pour réduire la vitesse, repousser le régulateur de vitesse vers la gauche.
- > Pour augmenter la vitesse, repousser le régulateur de vitesse vers la droite.

5.3 Régler la tension du fil supérieur

Le réglage de base de la tension du fil supérieur s'effectue automatiquement lors du choix du motif de point ou de broderie.

La tension du fil supérieur est réglée dans les usines BERNINA et testée sur la machine. Les fils utilisés, fil supérieur et de canette, sont des fils Metrosene/Seralon 100/2 (maison Mettler).

L'utilisation d'autres fils de couture peut exiger une modification de la tension du fil supérieur. Il est donc nécessaire d'adapter individuellement la tension du fil supérieur au projet de couture ainsi qu'au point choisi.

Plus élevé est la tension du fil supérieur, plus tendu est le fil supérieur et le fil de canette est plus fortement tiré dans le tissu. Si la tension du fil supérieur est réduite, le fil supérieur est moins tendu et le fil de canette est plus faiblement tiré dans le tissu.

Les modifications de la tension du fil supérieur influencent le motif de point sélectionné et tous les motifs de broderie. Pour modifier de façon permanente la tension du fil supérieur pour le mode couture, utiliser (voir page 47) dans le programme Setup.

Condition préalable:

- La tension du fil supérieur est modifiée dans le programme Setup.
- > Appuyer sur le champ «Tension du fil supérieur».
- > Déplacer le curseur avec le stylet/le doigt pour augmenter ou réduire la tension du fil supérieur.



- > Appuyer à droite sur le champ encadré de jaune pour ignorer les modifications et revenir au réglage de base.
- > Appuyer à gauche sur le champ encadré de jaune pour ignorer les modifications faites dans le **Programme Setup** et revenir au réglage de base.

5.4 Modifier un motif de point

Modification de la largeur de point

- > Pour réduire la largeur de point, tourner le «Bouton multifonction en haut» vers la gauche.
- > Pour augmenter la largeur de point, tourner le «Bouton multifonction en haut» vers la droite.
- > Pour accéder à d'autres possibilités de réglage, appuyer sur le champ «Largeur de point» (1).

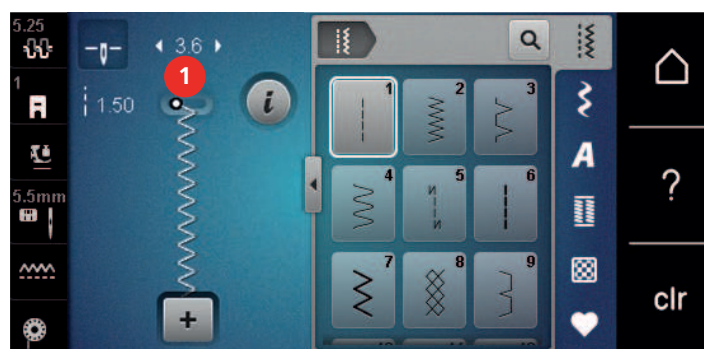

Modification de la longueur de point

- > Pour réduire la longueur de point, tourner le «Bouton multifonction en bas» vers la gauche.
- > Pour augmenter la longueur de point, tourner le «Bouton multifonction en bas» vers la droite.
- > Pour accéder à d'autres possibilités de réglage, appuyer sur le champ «Longueur de point» (1).

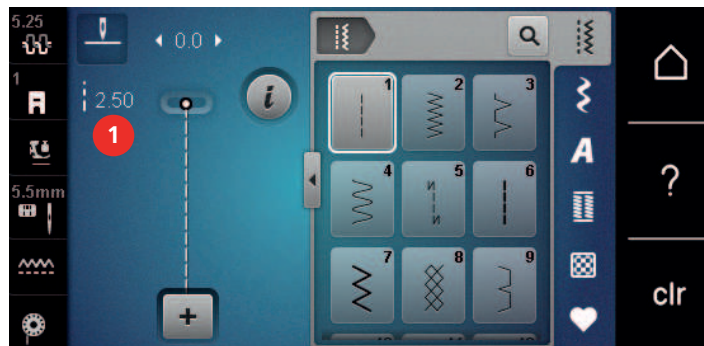

Corriger l'équilibrage

Certains tissus, fils et garnitures peuvent influencer la qualité du point programmé dans la machine qui présentera alors un aspect irrégulier. L'équilibrage électronique permet de corriger ces différences et d'adapter ainsi parfaitement le motif de point au tissu employé.

- > Sélectionner le motif de point ou l'alphabet.
- > Coudre le motif de point.
- > Appuyer sur le champ Dialogue «i».



- > Appuyer sur le champ «équilibrage».
 - Une prévisualisation du motif de point s'affiche.

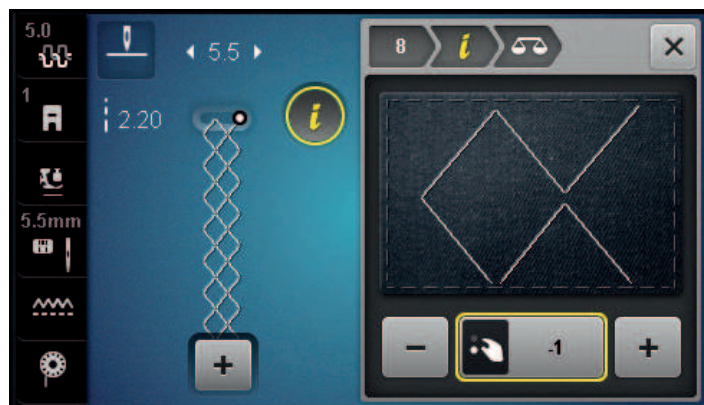

- > Pour corriger l'orientation longitudinale du motif de point, tourner le «bouton multifonction en bas» jusqu'à ce que la prévisualisation du motif de point coïncide avec le motif de point cousu sur le tissu.
- > Les modifications des réglages d'équilibrage peuvent être enregistrées selon les points dans la «Mémoire personnelle».
- > Les réglages d'équilibrage modifiés restent seulement valables jusqu'à ce que la «touche clr» soit enfoncée ou que la machine soit arrêtée.

Régler la répétition de motif

Les motifs de point peuvent être répétés jusqu'à 9 fois.

- > Sélectionner le motif de point ou l'alphabet.
- > Appuyer sur le champ Dialogue «i».





- > Pour répéter le motif de point, appuyer une fois sur le champ «Répéter le motif».
- > Pour répéter le motif de point jusqu'à 9 fois, appuyer plusieurs fois sur le champ «Répéter le motif».
- > Pour désactiver la répétition de motifs de point, appuyer longtemps sur le champ «Répéter le motif» ou appuyer sur le champ «clr».

Renverser un motif de point



- > Sélectionner le motif de point ou l'alphabet.
- > Appuyer sur le champ Dialogue «i».



- > Appuyer sur le champ «Renversement gauche/droite» pour renverser le motif de point de la gauche vers la droite.



- > Appuyer sur le champ «Renversement en haut/en bas» pour coudre le motif de point dans la direction contraire à la couture.

Couture en marche arrière

- > Sélectionner le motif de point ou l'alphabet.
- > Régler l'arrêt de l'aiguille en bas (de façon permanente) pour passer immédiatement en marche arrière lorsque la touche «Couture en marche arrière» est actionnée.
- > Régler la position de l'aiguille en haut (de façon permanente) pour coudre encore un point vers l'avant avant de passer à la couture en marche arrière.

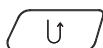

- > Appuyer sur la touche «Couture en marche arrière» et la maintenir enfoncée.

Couture continue en marche arrière



- > Sélectionner le motif de point ou l'alphabet.
- > Appuyer sur le champ Dialogue «i».

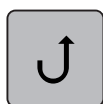

- > Pour coudre en permanence en marche arrière, appuyer sur le champ «Couture en marche arrière».
- La machine coud en arrière tant qu'il n'est pas réappuyé sur le champ «Couture en marche arrière».

Couture en marche arrière point à point



- > Sélectionner le motif de point ou l'alphabet.
- > Appuyer sur le champ Dialogue «i».



- > Pour coudre les derniers 200 points en marche arrière point à point, appuyer sur le champ «Couture en marche arrière point à point».

5.5 Combiner des motifs de points

Aperçu sur le mode combiné

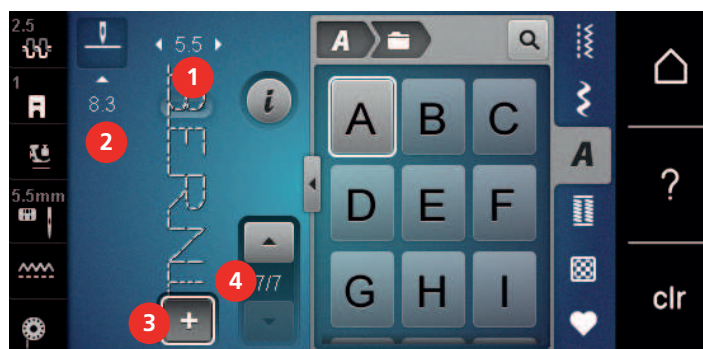

- | | | | |
|---|---|---|--|
| 1 | Largeur de point du motif de point actif | 3 | Mode combiné/mode unique |
| 2 | Longueur de point du motif de point actif | 4 | Motif de point isolé au sein d'une combinaison |

Création d'une combinaison de motifs de point

Le mode combinaison permet de créer des motifs de point et des lettres d'alphabet à sa guise. Il est par exemple possible de créer l'inscription BERNINA en combinant des lettres d'alphabet quelconques.



- > Appuyer sur le champ «mode unique/mode combiné».
- > Sélectionner le motif de point choisi.



- > Réappuyer sur le champ «Mode unique/Mode combinaison» pour revenir au mode unique.

Enregistrer une combinaison de motifs de points

Pour pouvoir réutiliser des combinaisons de motifs de points personnalisées, celles-ci peuvent être enregistrées dans le dossier «Mémoire personnelle».

- > Créer une combinaison de motifs de points.
- > Appuyer sur le champ «Mémoire personnelle».





- > Appuyer sur le champ «Enregistrer des motifs de point».





- > Appuyer sur le champ «Confirmer» ou sur le champ entouré de jaune pour enregistrer la combinaison de motifs de points.





Télécharger une combinaison de motifs de points

-  > Appuyer sur le champ «mode unique/mode combiné».
-  > Appuyer sur le champ «Mémoire personnelle».
-  > Appuyer sur le champ «Ouvrir une combinaison enregistrée».
- > Sélectionner la combinaison de motifs de points.

Écraser une combinaison de motifs de points

-  > Créer une combinaison de motifs de points.
- > Appuyer sur le champ «mémoire personnelle».
-  > Appuyer sur le champ «enregistrer un motif de point».
- > Sélectionner la combinaison de motifs de points qui doit être écrasée.
-  > Appuyer sur le champ «confirmer» pour écraser la combinaison de motifs de points.

Effacer une combinaison de motifs de points

-  > Créer une combinaison de motifs de points.
- > Appuyer sur le champ de Dialogue «i».
-  > Appuyer sur le champ «modifier toute une combinaison».
-  > Appuyer sur le champ «effacer».
-  > Appuyer sur le champ «confirmer».

Modification d'un motif individuel

- > Créer une combinaison de motifs de point.
- > Appuyer avec le stylet/le doigt sur la position (1) souhaitée dans la combinaison de motifs de point pour sélectionner un motif de point unique.



-  > Appuyer sur le champ Dialogue «i» pour modifier le motif de point unique.

Effacer un motif de point unique

- > Créer une combinaison de motifs de points.
- > Appuyer avec le stylet/le doigt sur la position (1) souhaitée dans la combinaison de motifs de point pour sélectionner un motif de point unique.



- > Appuyer sur le champ Dialogue «i».



- > Appuyer sur le champ «Supprimer» pour supprimer le motif de point unique.

ou

- > Avec le stylet/le doigt, appuyer sur le motif de point souhaité (1) dans la combinaison des motifs de point, maintenir la pression et déplacer le motif de point vers l'extérieur.
 - Le motif de point est supprimé.

Insertion d'un motif de point unique

Le nouveau motif de point est toujours inséré **sous** le motif de point choisi.

- > Créer une combinaison de motifs de point.
- > Appuyer avec le stylet/le doigt sur la position (1) souhaitée dans la combinaison de motifs de point pour sélectionner un motif de point unique.



- > Sélectionner un nouveau motif de point.

Renverser une combinaison de motifs de points

- > Créer une combinaison de motifs de points.
- > Appuyer sur le champ de Dialogue «i».

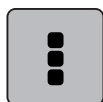

- > Appuyer sur le champ «modifier toute une combinaison».



- > Appuyer sur le champ «renversement gauche/droite» pour renverser toute la combinaison de motifs de points de la gauche vers la droite.
- > Appuyer une nouvelle fois sur le champ «renversement gauche/droite» pour réinitialiser les modifications et retourner au réglage de base.

Diviser une combinaison de motifs de points

Une combinaison de motifs de points peut être sous-divisée. La division s'effectue **sous** le curseur. Seule la partie où le curseur est placé sera cousue. Déplacer le curseur pour continuer la couture de l'autre partie.

- > Créer une combinaison de motifs de points.
- > Sélectionner avec le stylet/le doigt la position souhaitée où la combinaison de motifs de points doit être divisée.
- > Appuyer sur le champ de dialogue «i».

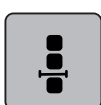

- > Appuyer sur le champ «modifier une combinaison au niveau du curseur».

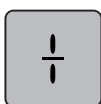

- > Appuyer sur le champ «diviser une combinaison».

Interrompre une combinaison de motifs de points

Une combinaison de motifs de points peut être interrompue à divers endroits. L'interruption s'effectue **sous** le curseur.

- > Créer une combinaison de motifs de points.
- > Sélectionner avec le stylet/le doigt la position souhaitée où la combinaison de motifs de points doit être interrompue.
- > Appuyer sur le champ de dialogue «i».

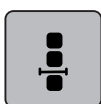

- > Appuyer sur le champ «modifier une combinaison au niveau du curseur».

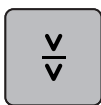

- > Appuyer sur le champ «interrompre une combinaison».
- > Coudre la première partie puis replacer le tissu.

Arrêter une combinaison de motifs de points

- > Créer une combinaison de motifs de points.
- > Sélectionner avec le stylet/le doigt la position souhaitée où la combinaison de motifs de points doit être arrêtée.



- > Appuyer sur le champ de Dialogue «i».

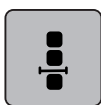

- > Appuyer sur le champ «modifier une combinaison au niveau du curseur».



- > Appuyer sur le champ «arrêter (points d'arrêt)».
 - Le début et la fin de chaque motif d'une combinaison peuvent être sécurisés.

Régler la répétition de motif



- > Créer une combinaison de motifs de points.
- > Appuyer sur le champ Dialogue «i».

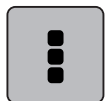

- > Appuyer sur le champ «Modifier toute une combinaison».



- > Pour répéter la combinaison de motifs de point, appuyer une fois sur le champ «Répéter le motif».
- > Pour répéter la combinaison de motifs de point une à neuf fois, réappuyer sur le champ «Répéter le motif».
- > Pour désactiver la répétition du motif, appuyer de manière prolongée sur le champ «Répéter le motif» ou appuyer sur le champ «clr».

5.6 Gérer un motif de point

Enregistrer les réglages d'un motif de point



- > Sélectionner le motif de point, l'alphabet ou la boutonnière.
- > Appuyer sur le champ de Dialogue «i».
- > Modifier un motif de point, un alphabet ou une boutonnière.



- > Appuyer sur le champ «enregistrer les réglages d'un motif de point» pour enregistrer durablement toutes les modifications.



- > Appuyer sur le champ «retour au réglage de base» pour annuler toutes les modifications.

Enregistrer un motif de point dans la mémoire personnelle

Des motifs de points, également modifiés, peuvent être enregistrés dans le dossier de la «mémoire personnelle».

- > Sélectionner le motif de point, l'alphabet ou la boutonnière.
- > Modifier un motif de point.
- > Appuyer sur le champ «mémoire personnelle».



- > Appuyer sur le champ «enregistrer un motif de point».
- > Sélectionner le dossier dans lequel le motif sera enregistré.



- > Appuyer sur le champ «confirmer».

Écraser un motif de point dans la mémoire personnelle

Condition préalable:

- Le motif de point est enregistré dans la mémoire personnelle.
- > Sélectionner le motif de point, l'alphabet ou la boutonnière.
- > Modifier un motif de point.

Chargement de motifs de point à partir de la clé USB BERNINA



- > Appuyer sur le champ «Mémoire personnelle».



- > Appuyer sur le champ «Charger un motif de point».
- > Appuyer sur le champ (1).

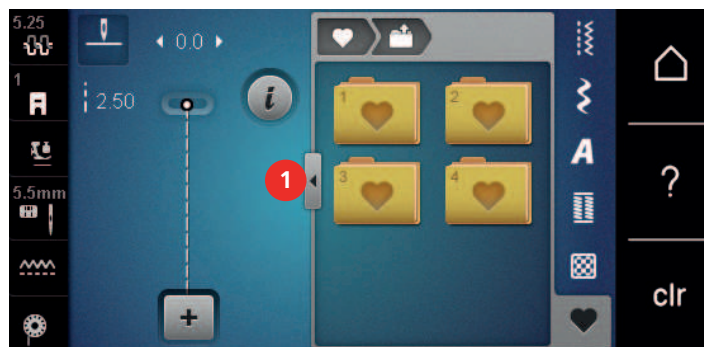

- > Enficher la clé USB BERNINA dans le port USB de la machine.
- > Appuyer sur le champ «Clé USB».
- > Sélectionner le motif de point choisi.

Effacer un motif de point depuis la clé USB BERNINA



- > Appuyer sur le champ «mémoire personnelle».



- > Appuyer sur le champ «effacer».
- > Enficher la clé USB BERNINA dans le port USB de la machine.
- > Sélectionner le motif de point qui doit être effacé.



- > Appuyer sur le champ «confirmer».

5.7 Arrêter (points d'arrêt)

Arrêter avec la touche «points d'arrêt»

Différents points d'arrêt peuvent être programmés par la touche «Point d'arrêt».



- > Appuyer sur la touche «Point d'arrêt» avant de commencer à coudre.
 - Les motifs de point/la combinaison de motifs de point est cousu(e) dès le début de la couture selon le nombre de points réglés.
- > Appuyer sur la touche «Points d'arrêt» en cours de couture.
 - La machine s'arrête immédiatement et coud des points d'arrêt selon le nombre de points programmés.

Sécuriser avec le champ «arrêter» (points d'arrêt)

Le début et la fin de chaque motif d'une combinaison peuvent être sécurisés.



- > Appuyer sur le champ de dialogue «i».



- > Appuyer sur le champ «arrêter (points d'arrêt)» avant le début de la couture.
 - Le début de la couture du motif de point/de la combinaison de motifs de points est arrêté avec 4 points.
- > Appuyer sur le champ «arrêter (points d'arrêt)» pendant la couture.
 - La fin de la couture du motif de point ou du motif de la combinaison active est arrêté avec 4 points.

5.8 Équilibrer les couches de tissus

Si le pied-de-biche est incliné à un endroit très épais, la griffe d'entraînement ne peut pas saisir correctement le tissu et garantir une couture nette.

- > Glisser 1 – 3 plaquettes d'équilibrage de la hauteur sous le pied-de-biche par l'arrière, tout près de l'aiguille, pour équilibrer la hauteur.

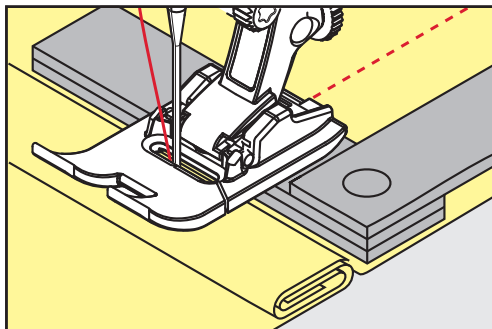

- Le pied-de-biche repose horizontalement sur le projet de couture.

- > Glisser 1 – 3 plaquettes d'équilibrage de la hauteur sous le pied-de-biche par l'avant, tout près de l'aiguille, pour équilibrer la hauteur.

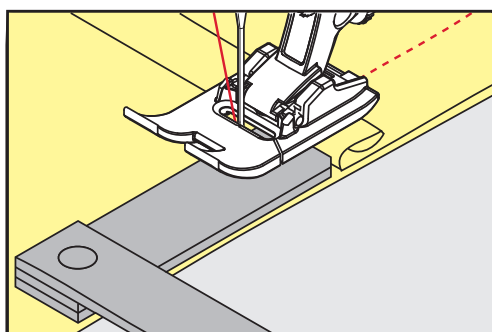

- Le pied-de-biche repose horizontalement sur le projet de couture.

- > Coudre jusqu'à ce que le pied-de-biche ait dépassé cet emplacement épais.
- > Retirer ensuite la ou les plaquettes.

5.9 Coudre des coins









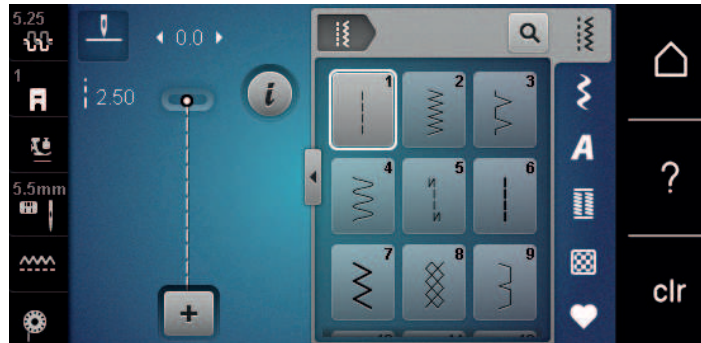

Dans la couture d'angles, l'ouvrage avance mal car seule une petite partie de l'ouvrage repose effectivement sur la griffe d'entraînement. L'équilibrage de la hauteur permet au tissu d'avancer plus régulièrement.













- > Dès que le bord du tissu est atteint, s'arrêter avec la position de l'aiguille en bas.
- > Relever le pied-de-biche.
- > Tourner le tissu dans la position souhaitée.
- > Glisser 1 – 3 plaquettes d'équilibrage de la hauteur à la droite du pied-de-biche tout près du projet de couture.







6 Points utilitaires

6.1 Aperçu sur les points utilitaires



Motif de point	Numéro de point	Nom	Description
	1	Point droit	Couture d'assemblage et piquage.
	2	Zigzag	Renforcer des coutures, surfiler des bords, coudre des coutures élastiques et des dentelles.
	3	Surjet variable	Assembler et coudre et surfiler en même temps des tissus élastiques.
	4	Couture serpentine	Reprendre avec une couture serpentine, raccommoder un tissu, renforcer des bords.
	5	Programme de points d'arrêt	Arrêter le début et la fin d'une couture au point droit.
	6	Point droit triple	Pour des coutures robustes sur les tissus épais, les ourlets et les coutures visibles.
	7	Point zigzag triple	Pour des coutures robustes sur les tissus épais, les ourlets et les coutures visibles.
	8	Point nid d'abeilles	Pour les tissus élastiques et les ourlets. S'utilise aussi avec des fils élastiques.
	9	Point invisible	Ourlets invisibles, ourlets coquilles sur un jersey souple et des tissus fins, coutures décoratives.
	10	Double surjet	Assembler et coudre et surfiler en même temps des tissus élastiques.
	11	Point super stretch	Pour des coutures très élastiques. Pour tous les vêtements.

Motif de point	Numéro de point	Nom	Description
	12	Point de fonce	Pour la plupart des tissus ; appliquer des rubans caoutchouc, mettre les bords de tissu bord à bord, coutures décoratives.
	13	Surjet stretch	Assembler et coudre et surfiler en même temps des tissus élastiques.
	14	Point de tricot (jersey)	Ourlets apparents, coutures visibles sur la lingerie, les pullovers, raccommodage de tricots.
	15	Point universel	Pour des matières denses comme la feutrine et le cuir. Couture plate d'assemblage, ourlet apparent, couture d'élastiques, couture décorative.
	16	Zigzag cousu	Surfiler et renforcer des bords de tissu, coudre un élastique, coutures décoratives.
	17	Point lycra	Pour les tissu en lycra ; fausse couture d'assemblage, couture visible, recoudre des coutures dans des gaines.
	18	Point stretch	Pour les tissus très élastiques, couture ouverte sur les vêtements de sport.
	19	Surjet renforcé	Pour des tissus à mailles moyennes, tissus éponge. Couture surjet ou couture plate d'assemblage.
	20	Surjet tricot	Assembler et coudre et surfiler en même temps des tricots tricotés à la main ou à la machine.
	22	Programme simple de reprisage	Reprendre des trous et des tissus abîmés.
	23	Programme renforcé de reprisage	Reprendre des trous et renforcer des tissus abîmés.
	24	Programme de brides	Renforcer l'ouverture des poches, coudre des passants de ceinture.
	25	Programme de brides	Renforcer l'ouverture des poches, coudre des passants de ceinture, sécuriser une fermeture à glissière et arrêter des coutures.

Motif de point	Numéro de point	Nom	Description
	26	Grand point de mouche	Renforcer l'ouverture des poches, les extrémités d'une fermeture à glissière et les ouvertures sur des tissus moyennement épais à épais.
	29	Point invisible étroit	Pour les ourlets invisibles sur les tissus fins.
	30	Point de bâti	Pour faufiler des coutures, des ourlets, des coutures en quilting, etc.
	32	Point droit simple	En points de raccord dans une combinaison.
	33	Trois points droits simples	En points de raccord dans une combinaison.
	34	Point de reprisage	Pour reprendre.

6.2 Coudre un point droit

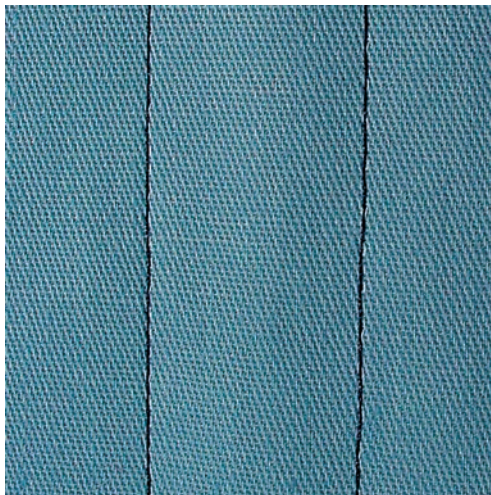

Adapter la longueur du point au projet de couture, par ex., des points longs (environ 3 – 4 mm) pour les tissus en jean, des points courts (environ 2 – 2,5 mm) pour les tissus fins. Adapter la longueur du point à l'épaisseur du fil, par ex., pour la piqûre au point long (environ 3 – 5 mm) avec un cordonnet.

Condition préalable:

- Le pied pour points en marche arrière n° 1 est monté.



- > Appuyer sur le champ «Points utilitaires».
- > Sélectionner le point droit n° 1.

6.3 Sécuriser avec le programme automatique d'arrêt

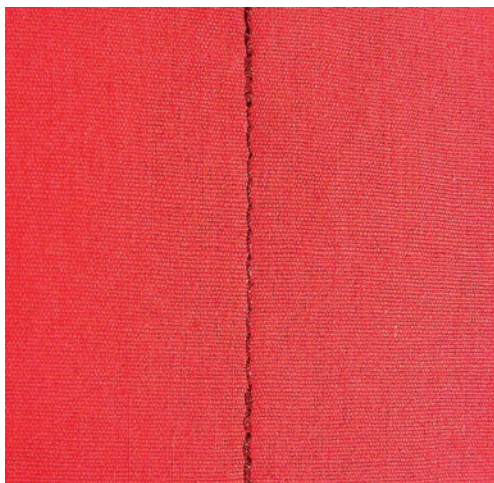

La couture s'effectue de manière régulière selon un nombre défini de 6 points en avant et 6 points en arrière.

Condition préalable:

- Le pied pour points en marche arrière n° 1 est monté.



- > Appuyer sur le champ «Points utilitaires».
- > Sélectionner le programme de points d'arrêt n° 5.
- > Appuyer sur la pédale.
 - La machine coud automatiquement les points d'arrêt.

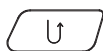

- > Coudre une couture de la longueur souhaitée.
- > Appuyer sur la touche «Couture en marche arrière».
 - La machine coud automatiquement les points d'arrêt et s'arrête à la fin du programme de points d'arrêt.

6.4 Coudre une fermeture à glissière

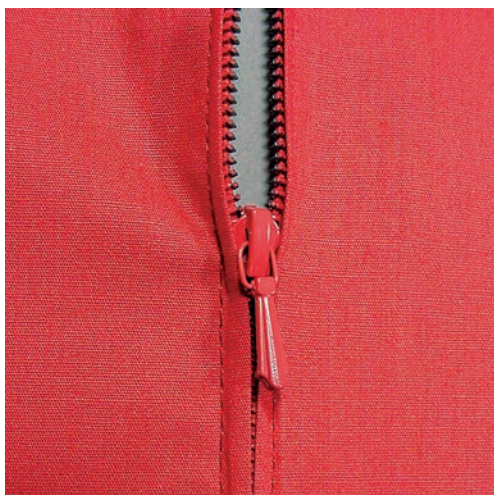

L'avancement du tissu pouvant parfois être difficile au début d'une couture, il est recommandé de tenir le fil au début de la couture ou de tirer légèrement l'ouvrage en arrière pour quelques points ou encore de coudre 1 – 2 cm en arrière.

- > Monter le pied pour points en marche arrière n° 1.



- > Appuyer sur le champ «Points utilitaires».
- > Sélectionner le point droit n° 1.
- > Fermer la couture jusqu'au début de la fermeture à glissière.
- > Coudre des points d'arrêt.
- > Fermer toute la longueur de la fermeture à glissière avec des points longs.
- > Surfiler les surplus de la couture.
- > Repasser la couture pour écarter le tissu.
- > Ouvrir la longueur de la fermeture à glissière.
- > Bâter la fermeture à glissière sous le tissu de sorte que les bords du tissu doivent se toucher au milieu des dents.
- > Ouvrir quelques centimètres de la fermeture à glissière.
- > Monter le pied pour fermeture à glissière n° 4.
- > Déplacer la position de l'aiguille vers la droite.
- > Utiliser le levier à genouillère pour relever le pied-de-biche et placer l'ouvrage.
- > Commencer à coudre en haut à gauche.
- > Guider le pied-de-biche de sorte que l'aiguille pique le long de la rangée de dents de la fermeture à glissière.
- > Arrêter avant le curseur de la fermeture à glissière avec la position de l'aiguille en bas.
- > Relever le pied-de-biche.
- > Fermer à nouveau la fermeture à glissière.
- > Poursuivre la couture et s'arrêter avant le bas de la fente avec la position de l'aiguille en bas.
- > Relever le pied-de-biche et tourner l'ouvrage.
- > Coudre jusqu'à l'autre côté de la fermeture à glissière, arrêter avec la position de l'aiguille en bas.
- > Relever le pied-de-biche et tourner l'ouvrage.
- > Coudre le deuxième côté de bas en haut.

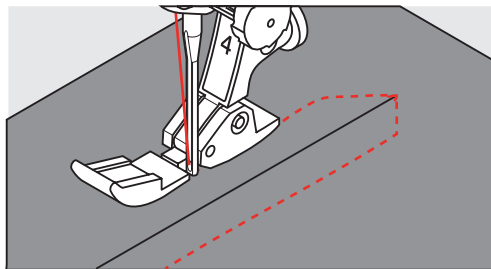

6.5 Coudre une fermeture à glissière des deux côtés

Pour des tissus à poils, comme du velours par ex., il est recommandé de coudre la fermeture à glissière des deux côtés de bas en haut.



Si le tissu choisi est tissé dense ou rigide, il est conseillé de choisir une aiguille 90 – 100 qui permet d'obtenir une formation de points plus régulière.



- > Monter le pied pour points en marche arrière n° 1.
- > Appuyer sur le champ «Points utilitaires».
- > Sélectionner le point droit n° 1.
- > Fermer la couture jusqu'au début de la fermeture à glissière.
- > Coudre des points d'arrêt.
- > Fermer toute la longueur de la fermeture à glissière avec des points longs.
- > Surfiler les surplus de la couture.
- > Repasser la couture pour écarter le tissu.
- > Ouvrir la longueur de la fermeture à glissière.
- > Bâter la fermeture à glissière sous le tissu, les bords du tissu doivent se toucher au milieu des dents.
- > Monter le pied pour fermeture à glissière n° 4.
- > Déplacer la position de l'aiguille vers la droite.

- > Utiliser le levier à genouillère pour relever le pied-de-biche et placer l'ouvrage.
- > Commencer la couture au centre de l'extrémité de la fermeture à glissière.
- > Coudre de biais en direction des dents de la fermeture à glissière.
- > Coudre le côté (1) de bas en haut.
- > Arrêter avant le curseur de la fermeture à glissière avec la position de l'aiguille en bas.
- > Relever le pied-de-biche.
- > Ouvrir la fermeture à glissière jusqu'à derrière le pied-de-biche.
- > Abaisser le pied-de-biche et continuer la couture.
- > Déplacer la position de l'aiguille vers la gauche.
- > Coudre le deuxième côté (2) de la même manière, de bas en haut.

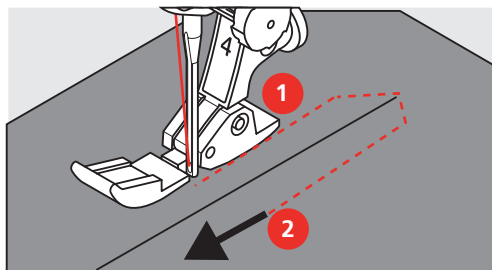

6.6 Coudre un point droit triple

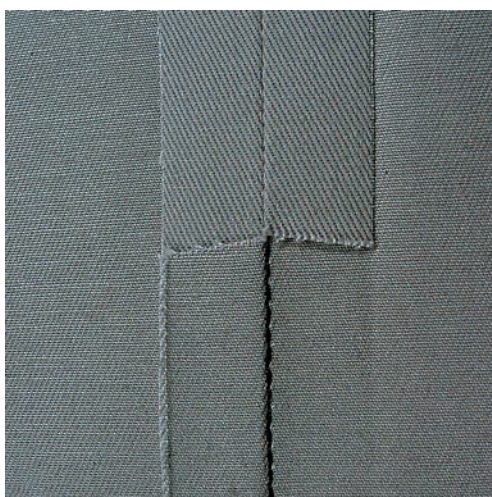

Le point droit triple convient particulièrement pour les coutures à toute épreuve et pour les tissus durs et épais comme le jeans et velours côtelé. Pour les tissus tissés durs ou très serrés, il est recommandé de monter le pied pour jeans n° 8. La couture du tissu jeans ou de la toile à voiles est ainsi facilitée. Pour surpiquer des coutures décoratives, la longueur de point peut en outre être agrandie.

- > Monter le pied pour points en marche arrière n° 1.
- > Appuyer sur le champ «Points utilitaires».
- > Sélectionner le triple point droit n° 6.



6.7 Coudre un triple point zigzag

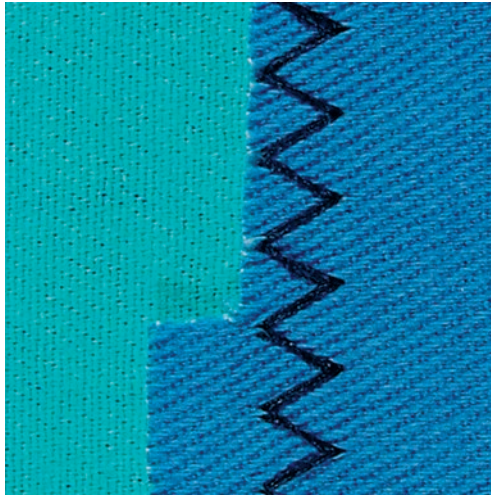

Dans les tissus denses et résistants, en particulier le tissu jean, les toiles pour transat et pour stores. Ourlets sur les pièces qui sont lavées régulièrement. Surfiler d'abord le bord de l'ourlet.

- > Monter le pied pour points en marche arrière n° 1.
- > Appuyer sur le champ «Points utilitaires».
- > Sélectionner le point de zigzag triple n° 7.



6.8 Reprisage manuel

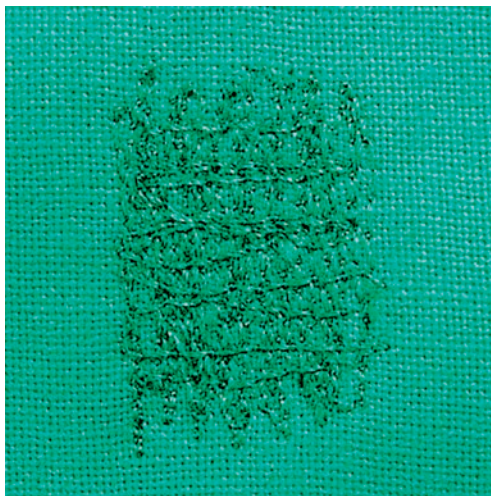

Pour repriser des trous ou des endroits usés dans n'importe quel tissu.

Si le fil est au-dessus et que le point formé est moins esthétique, ralentir la progression de l'ouvrage. Si des petits nœuds se forment sur l'envers du tissu, faire avancer l'ouvrage plus vite. Il faut impérativement assurer une progression régulière de l'ouvrage pour éviter que le fil ne se casse.

- > Monter le pied pour reprisage n° 9 (accessoire en option).
- > Appuyer sur le champ «Points utilitaires».
- > Sélectionner le point droit n° 1.
- > Escamoter la griffe d'entraînement.
- > Monter la table rallonge.
- > Tendre l'ouvrage dans l'anneau de broderie (accessoire en option).
 - L'emplacement abîmé est ainsi parfaitement tendu et ne se déplacera pas.
- > Coudre de gauche à droite et guider l'ouvrage régulièrement sans exercer de pression.



- > Changer le sens de progression en arrondissant les angles pour éviter la formation de trous ou la casse de fil.
- > Coudre des bords de longueurs irrégulières afin de mieux répartir le fil sur le tissu.

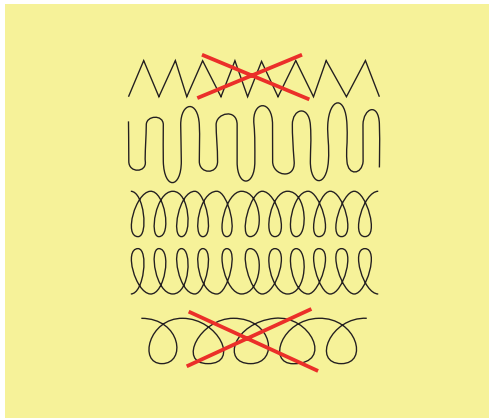

- > Ne pas coudre les premiers fils tendeurs de manière trop dense et les faire dépasser de l'endroit endommagé.
- > Coudre des bords de longueurs irrégulières.

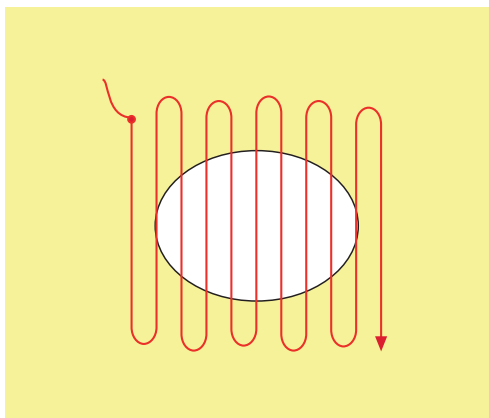

- > Tourner l'ouvrage de 90°.
- > Ne pas coudre les premiers fils tendeurs de manière trop dense.

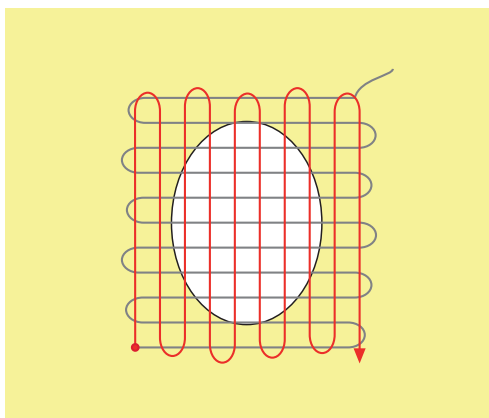

- > Tourner l'ouvrage de 180°.

- > Coudre à nouveau une rangée plus espacée.

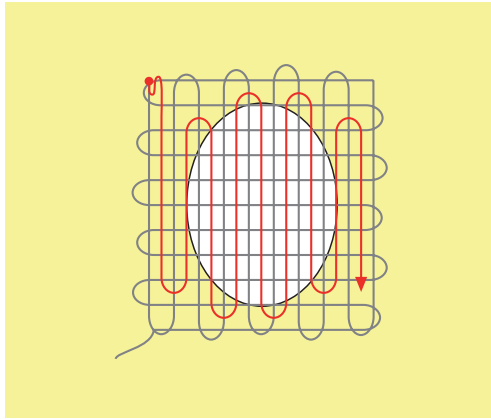

6.9 Reprendre automatiquement

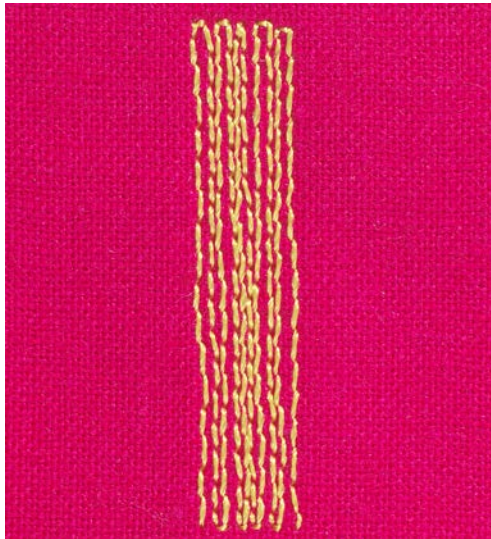

Le programme de reprise n° 22 simple convient avant tout pour reprendre rapidement des endroits usés ou déchirés. Il est recommandé de mettre un tissu fin à l'envers des endroits usés ou déchirés ou un tissu collant fin. Le programme de reprise n° 22 simple remplace les fils de chaîne dans tous les tissus. Si le tissu devait être tiré de travers, ceci peut être corrigé à l'aide de l'équilibrage.

- > Fixer le pied pour points en marche arrière n° 1 ou le pied traîneau pour boutonnière n° 3A.
- > Appuyer sur le champ «Points utilitaires».
- > Sélectionner le programme de reprise n° 22 simple.
- > Tendre les tissus fins dans l'anneau de broderie (accessoire en option).
 - L'emplacement abîmé est ainsi parfaitement tendu et ne se déplacera pas.
- > Le début de la couture est en haut à gauche.
- > Coudre la première longueur.
- > Arrêter la machine.

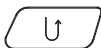

- > Appuyer sur la touche «Couture en marche arrière».
 - La longueur est programmée.
- > Poursuivre la couture jusqu'à la fin du programme de reprise.
 - La machine s'arrête automatiquement.

6.10 Reprisage renforcé automatique



Le programme de reprisage renforcé n° 23 permet de repriser rapidement des surfaces fines abîmées ou des déchirures. Le programme de reprisage renforcé n° 23 remplace les fils de trame dans tous les tissus.



Si le programme de reprisage ne recouvre pas entièrement la surface abîmée, il est recommandé de déplacer l'ouvrage et de coudre une nouvelle fois le programme de reprisage. La longueur étant préprogrammée, ce travail peut être répété à volonté.



- > Monter le pied traîneau pour boutonnière n° 3A.
- > Appuyer sur le champ «Points utilitaires».
- > Sélectionner le programme de reprisage renforcé n° 23.
- > Tendre les tissus fins dans l'anneau de broderie (accessoire en option).
 - L'emplacement abîmé est ainsi parfaitement tendu et ne se déplacera pas.
- > Le début de la couture est en haut à gauche.
- > Coudre la première longueur.
- > Arrêter la machine.

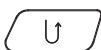

- > Appuyer sur la touche «Couture en marche arrière».
 - La longueur de reprisage est programmée.
- > Poursuivre la couture jusqu'à la fin du programme de reprisage.
 - La machine s'arrête automatiquement.

6.11 Repriser avec le programme de reprisage renforcé

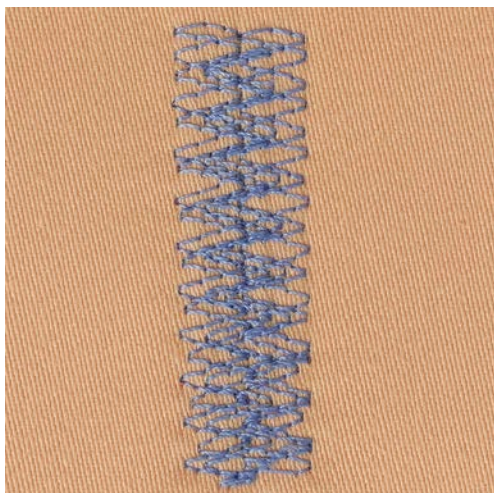

Le programme de reprise n° 34 convient en particulier pour les endroits endommagés sur des tissus lourds ou résistants comme p.ex. le jeans et les vêtements de travail.

- > Monter le pied pour points en marche arrière n° 1.
- > Appuyer sur le champ «Points utiles».
- > Sélectionner le programme de reprise n° 34.



6.12 Surfiler le bord d'un tissu



Le point de zigzag n° 2 convient pour tous les tissus. Il peut aussi être utilisé pour des coutures élastiques et des travaux décoratifs. Utiliser un fil fin de reprise pour les tissus fins.

Pour la couture chenille, il est recommandé de régler un zigzag court dense d'une longueur de 0,3 à 0,7 mm. La couture chenille peut être utilisée pour les appliqués et pour la broderie.

Condition préalable:

- Le bord du tissu repose à plat et ne s'enroule pas.
- > Monter le pied pour points en marche arrière n° 1.
 - > Appuyer sur le champ «Points utiles».
 - > Sélectionner le point zigzag n° 2 ou la couture chenille n° 1315.
 - > Choisir une largeur de point pas trop large et une longueur de point pas trop longue.
 - > Guider le bord du tissu au centre du pied-de-biche pour que l'aiguille pique d'un côté dans le tissu et de l'autre dans le vide.



6.13 Coudre un double surjet



Une couture surjet double convient pour les ouvrages en mailles légères et les coutures transversales dans des tissus en jersey. Dans le cas de tissus en mailles, il est préférable de monter une aiguille jersey neuve pour ne pas endommager les mailles fines. Pour coudre les tissus élastiques, utiliser une aiguille pour stretch.

- > Fixer le pied pour points en marche arrière n° 1 ou le pied pour surjet n° 2.
- > Appuyer sur le champ «Points utilitaires».
- > Sélectionner le double surjet n° 10.



6.14 Piquer serré des bords

- > Fixer le pied pour points invisibles n° 5 (accessoire en option), le pied pour points en marche arrière n° 1 ou le pied pour bordure étroite n° 10 (accessoire en option).
- > Appuyer sur le champ «Points utilitaires».
- > Sélectionner le point droit n° 1.
- > Placer le bord à gauche sur le guide du pied pour points invisibles.
- > Choisir la position de l'aiguille à gauche à la distance souhaitée du bord.

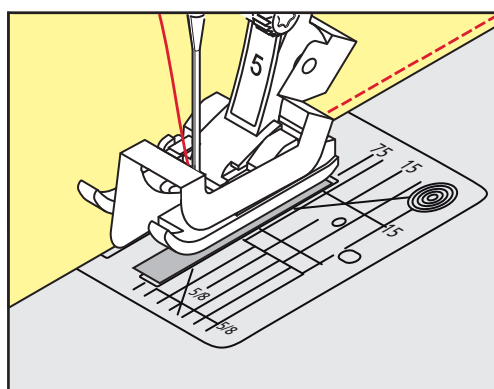

6.15 Piquer large des bords

- > Fixer le pied pour points invisibles n° 5 (accessoire en option), le pied pour points en marche arrière n° 1 ou le pied pour bordure étroite n° 10 (accessoire en option).
- > Appuyer sur le champ «Points utilitaires».
- > Sélectionner le point droit n° 1.
- > Guider le bord le long du pied-de-biche ou entre 1 à 2,5 cm (0,39 à 0,98 pouce) des repères.
- > Choisir la position de l'aiguille à la distance souhaitée du bord.

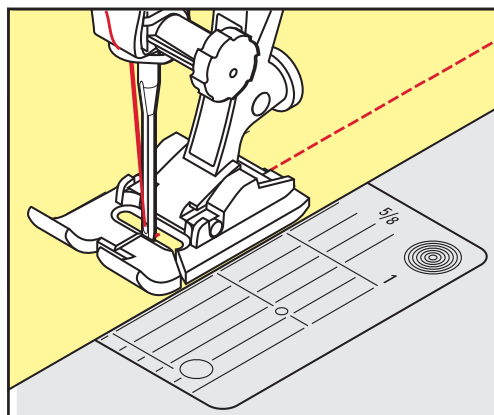

6.16 Surpiqûre des bords le long du guide (accessoire en option)

Pour coudre de larges lignes de surpiqûre parallèles, il est recommandé de suivre une ligne déjà cousue avec le guide (accessoire en option).

- > Fixer le pied pour points en marche arrière n° 1 ou le pied pour bordure étroite n° 10 (accessoire en option).
- > Appuyer sur le champ «Points utilitaires».
- > Sélectionner le point droit n° 1.
- > Desserrer la vis derrière le pied-de-biche.
- > Glisser le guide au travers du trou du pied-de-biche.
- > Déterminer la largeur souhaitée.
- > Serrer la vis.
- > Diriger le bord du tissu le long du guide.

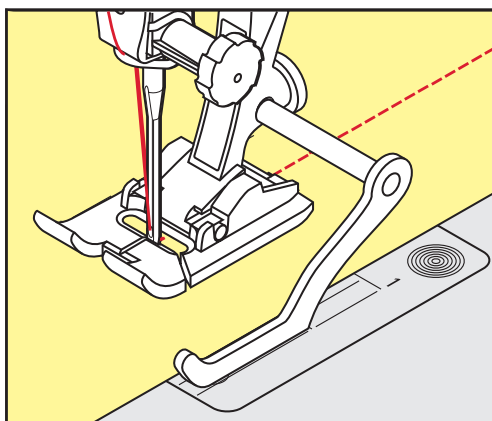

6.17 Coudre un bord d'ourlet

Lorsque le pied pour points invisibles n° 5 (accessoire en option) est utilisé, il est recommandé de régler la position de l'aiguille tout à fait à gauche ou à droite. Dans le cas du pied pour points en marche arrière n° 1 et du pied pour bordure étroite n° 10 (accessoire en option), toutes les positions d'aiguille sont possibles.

- > Fixer le pied pour points invisibles n° 5 (accessoire en option), le pied pour points en marche arrière n° 1 ou le pied pour bordure étroite n° 10 (accessoire en option).
- > Appuyer sur le champ «Points utilitaires».
- > Sélectionner le point droit n° 1.
- > Placer le bord intérieur supérieur de l'ourlet à droite sur le guide du pied pour points invisibles.
- > Choisir la position de l'aiguille tout à droite pour coudre sur le bord supérieur de l'ourlet.

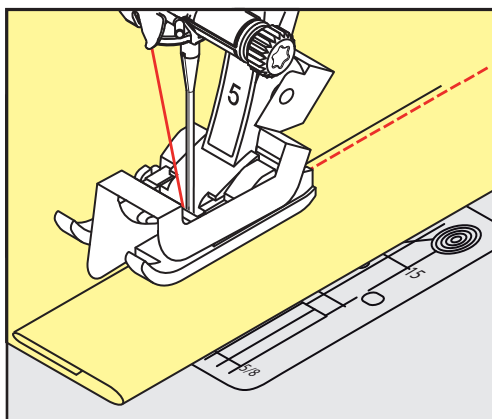

6.18 Coudre un ourlet invisible

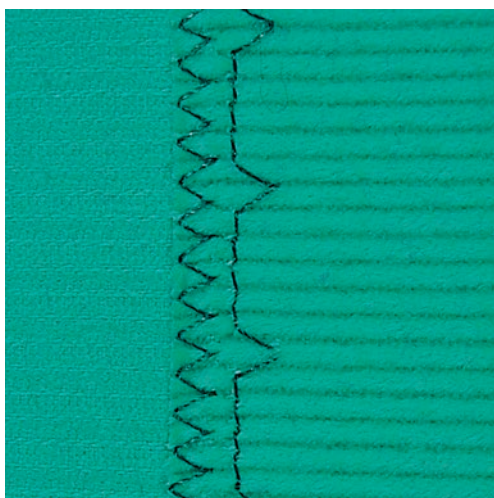

Pour les coutures invisibles des tissus moyennement épais à épais en coton, laine et fibres mélangées.

Condition préalable:

- Les bords de tissu sont surfilés.
- > Monter le pied pour points invisibles n° 5 (accessoire en option).
- > Appuyer sur le champ «Points utiles».
- > Sélectionner le point invisible n° 9.
- > Guider le tissu de sorte que le bord de tissu surfilé soit sur l'endroit.
- > Placer le tissu sous le pied-de-biche et pousser le bord de l'ourlet plié contre la tôle de guidage du pied-de-biche.
- > Guider le pli de manière régulière le long de la tôle de guidage du pied-de-biche afin de piquer à une profondeur régulière.
 - S'assurer que l'aiguille touche seulement le pli sans le piquer.
- > Après 10 cm env. (3,93 pouces env.), contrôler à nouveau l'ourlet invisible sur les deux faces du tissu et, au besoin, adapter la largeur du point.

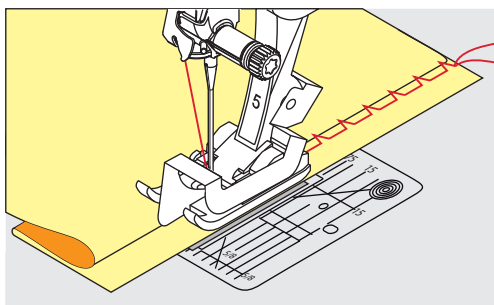

6.19 Coudre un ourlet apparent

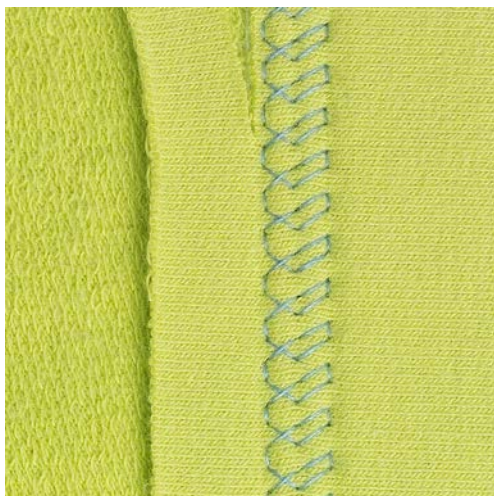

L'ourlet apparent s'utilise surtout pour coudre des ourlets élastiques sur les tricots en coton, laine, matière synthétique et fibres mélangées.



- > Fixer le pied pour points en marche arrière n° 1.
- > Appuyer sur le champ des «Points utilitaires».
- > Sélectionner le point de tricot (jersey) n° 14.
- > Repasser l'ourlet et éventuellement surfiler.
- > Réduire si nécessaire la pression du pied-de-biche.
- > Coudre l'ourlet sur l'endroit dans la profondeur souhaitée.
- > Découper le tissu qui dépasse sur l'envers.

6.20 Coudre une couture plate de liaison

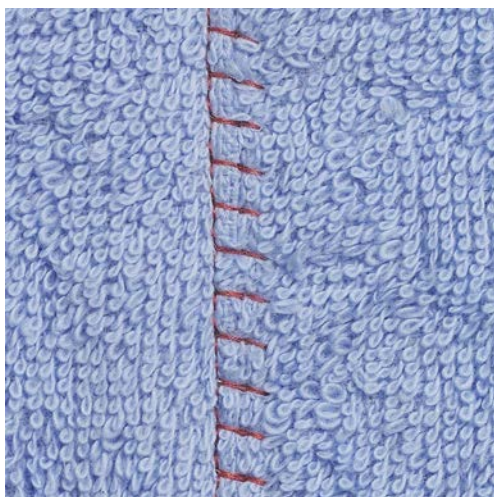

La couture d'assemblage plate convient avant tout pour les tissus moelleux ou les tissus épais comme le tissu éponge, la feutrine et le cuir.



- > Monter le pied pour points en marche arrière n° 1.
- > Appuyer sur le champ «Points utilitaires».
- > Sélectionner le surjet stretch n° 13.
- > Poser les bords de tissu l'un sur l'autre.
- > Coudre le long du bord du tissu.
- > L'aiguille doit piquer à droite par le bord du tissu supérieur dans le tissu inférieur afin d'obtenir une couture plate très résistante.

6.21 Coudre un point de bâti

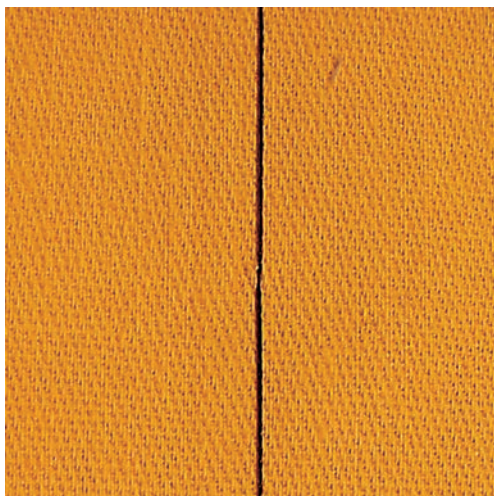

Pour le faufilage, il est recommandé d'utiliser un fil fin de reprisage. Celui-ci est plus facile à enlever. Le point de bâti convient pour des ouvrages pour lesquels une très grande longueur de point est souhaitée.

- > Monter le pied pour reprisage n° 9 (accessoire en option).
- > Escamoter la griffe d'entraînement.
- > Appuyer sur le champ «Points utilitaires».
- > Sélectionner le point de bâti n° 30.
- > Piquer ensemble les couches de tissu avec des épingles perpendiculairement au sens du point de bâti pour éviter de déplacer les couches de tissu.
- > Tenir les fils et coudre au début 3 à 4 points d'arrêt.
- > Coudre un point et tirer le tissu vers l'arrière selon la longueur de point choisie.
- > Coudre un point.
- > À la fin, coudre 3 à 4 points d'arrêt.



7 Points décoratifs





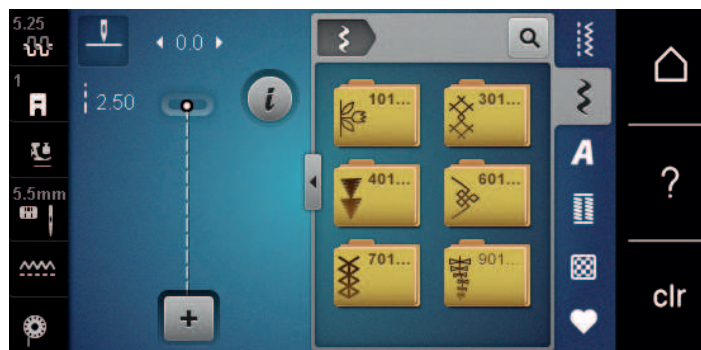

7.1 Aperçu sur les points décoratifs

Selon la nature du tissu, des points décoratifs simples ou plus complexes seront mieux mis en valeur.

- Les points décoratifs qui sont programmés avec un point droit simple (par ex., le point décoratif n° 101) sont particulièrement beaux sur des tissus fins.
- Sur des tissus moyennement épais, choisir des points décoratifs simples ou plus complexes qui sont programmés avec un triple point droit ou des points satins peu denses, par ex., le point décoratif n° 107.
- Les points décoratifs, programmés avec points satin, sont du plus bel effet sur les tissus lourds, p. ex. point décoratif n° 401.

Pour obtenir un bel aspect de point, il est conseillé de choisir un fil supérieur et de canette de même couleur ainsi qu'une garniture. Sur les tissus bouclés ou à longues fibres, ajouter sur l'endroit un non-tissé hydrosoluble facile à éliminer après le travail.



Point décoratif	Catégorie	Nom
	Catégorie 100	Points naturels
	Catégorie 300	Points de croix
	Catégorie 400	Points satins
	Catégorie 600	Points géométriques
	Catégorie 700	Points de broderie blanche
	Catégorie 900	Points ados

7.2 Couture avec le fil de canette

ATTENTION

Une boîte à canette inadaptée a été utilisée

Endommagement de la boîte à canette.

> Utiliser une boîte à canette Bobbinwork (accessoire en option).

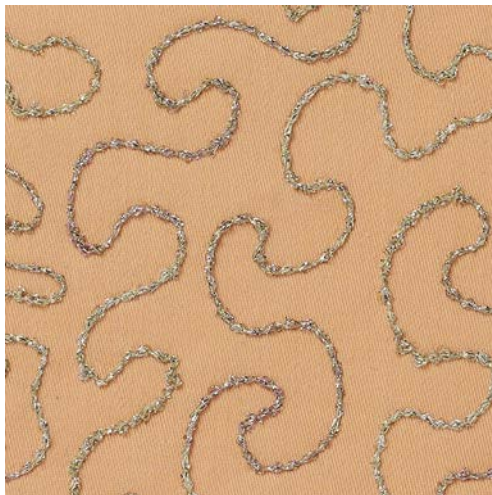

La canette peut être remplie avec différents types de fil. Broder en piqué libre avec structure. Cette méthode est analogue à la couture en piqué libre, mais est réalisée sur l'**envers** du tissu.

La surface à coudre doit être renforcée avec un non-tissé de broderie. Le motif peut être tracé sur l'envers du tissu. Le motif peut aussi être tracé sur l'endroit du tissu. Les lignes peuvent ensuite être recousues avec un point droit en piqué libre avec un fil polyester, coton ou rayonne. Les rangées de points sont visibles sur l'envers du tissu et servent de lignes d'aide pour la couture avec le fil de canette.

La couture avec le fil de canette peut se faire à l'aide de la fonction BSR. Il est recommandé de guider l'ouvrage de manière régulière et à vitesse constante sous l'aiguille en suivant les lignes du motif. Le non-tissé de broderie doit être enlevé une fois le travail réalisé.

Faire d'abord un essai de couture et vérifier à quoi ressemble le résultat sur l'envers.

Tous les points décoratifs ne sont pas adaptés à cette technique. Les meilleurs résultats s'obtiennent avec des points décoratifs simples. Éviter les types de points compacts et les points chaînette de boutonnière.

- > Monter le pied pour broderie n° 20.
- > Appuyer sur le champ «Point décoratif».
- > Choisir le point décoratif adéquat.
- > Tourner le «bouton multifonction en haut» et «bouton multifonction en bas» pour régler la longueur de point et la largeur de point, afin d'obtenir un bel aspect de point même avec un fil épais.
- > Appuyer sur le champ «Tension du fil supérieur» et adapter si nécessaire la tension du fil supérieur.



7.3 Coudre un point de croix

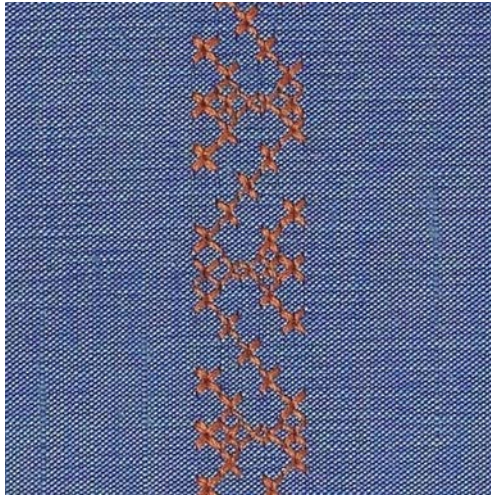

La broderie au point de croix est une technique traditionnelle et une extension des points décoratifs courants. Si les points de croix sont cousus sur un tissu à structure de lin, ils ont l'aspect d'un point brodé main. Si les points de croix sont cousus avec un fil à broder, le motif de point paraît plus plein. Les points de croix sont surtout utilisés pour la décoration d'intérieur, les bordures de pièces de vêtement et les ornements d'une manière générale. Comme chaque rangée de points s'oriente selon la première rangée, il est recommandé de coudre la première rangée en ligne droite.

- > Fixer le pied pour points en marche arrière n° 1 ou le pied ouvert pour broderie n° 20.
- > Choisir le point de croix de catégorie 300 et combiner si nécessaire.
- > Afin de s'assurer que la première rangée soit cousue en ligne droite, il est recommandé d'utiliser un guide linéaire (accessoire en option) ou une butée guide-lisières (accessoire en option).
- > Coudre la deuxième rangée à la largeur du pied ou à l'aide du guide linéaire à côté de la première rangée.

7.4 Nervures



Nervures

La technique rétrécit la surface du tissu. Il faut prévoir suffisamment de tissu. Les plis nervures sont formés de petits plis piqués qui sont cousus avant de couper exactement une pièce de vêtement ou un ouvrage. Ils servent comme éléments décoratifs ou s'utilisent en combinaison avec d'autres broderies pour agrémenter le linge blanc.

Les plis nervures sont plus prononcés et ont plus de relief s'ils sont cousus avec un fil de ganse (cordonnet). Le fil de ganse doit être bien adapté à la rainure du pied-de-biche utilisé. Le fil de ganse doit être grand teint et ne doit pas rétrécir au lavage.

Récapitulatif des plis nervures

Pied pour plis nervures	Numéro	Description
	30 (accessoire en option) 3 rainures	Aiguille jumelée de 4 mm : pour tissus épais.

Pied pour plis nervures	Numéro	Description
	31 (accessoire en option) 5 rainures	Aiguille jumelée de 3 mm : pour des tissus épais à moyennement épais.
	32 (accessoire en option) 7 rainures	Aiguille jumelée de 2 mm : pour des tissus légers à moyennement lourds.
	33 (accessoire en option) 9 rainures	Aiguille jumelée de 1 ou 1,6 mm : pour des tissus très légers (sans fil de ganse).

Enfiler la ganse

- > Débrancher la machine et retirer la prise du réseau.
- > Retirer l'aiguille.
- > Retirer le pied-de-biche.
- > Retirer la plaque à aiguille.
- > Ouvrir le couvercle du crochet.
- > Enfiler le fil de ganse à travers le trou du crochet et le tirer par le bas à travers le trou de la plaque à aiguille.
- > Remettre la plaque à aiguille en place.
- > Fermer le couvercle du crochet.
- > Veiller à ce que le fil de ganse passe bien par le dégagement du fil du couvercle à charnières.

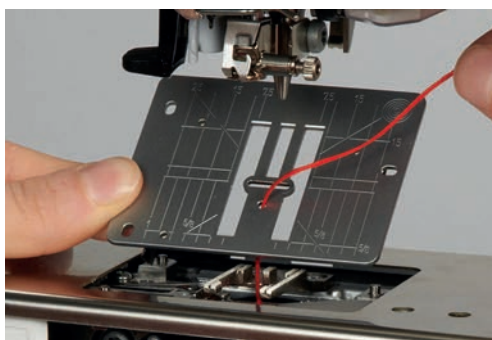

- > Installer la bobine de fil de ganse sur le levier à genouillère.



- > S'assurer que le fil de ganse glisse bien.
- > Si le fil passe mal au niveau du couvercle du crochet, laisser le couvercle du crochet ouvert en cours de couture.

Coudre des nervures

La ganse repose sur l'envers et est automatiquement maintenue/cousue par le fil de canette.

- > Coudre la première nervure.
- > Guider la première nervure selon l'écart souhaité sous une rainure du pied-de-biche.
- > Coudre les autres nervures de la même manière en parallèle.



8 Alphabets

8.1 Aperçu sur les alphabets

Écriture simple, Écriture silhouette et Écriture manuscrite ainsi que les Lettres cyrilliques peuvent aussi être cousues en minuscules.

Utiliser la même couleur de fil supérieur et de canette pour obtenir un plus joli résultat. Renforcer si nécessaire le tissu sur l'envers avec un non-tissé de broderie. Placer en plus un non-tissé hydrosoluble sur l'endroit des tissus pelucheux ou à longues fibres comme les tissus éponge.

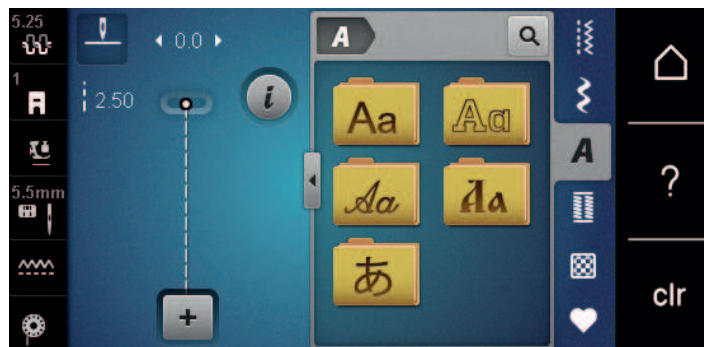

Motif de point	Nom
ABCabc	Écriture simple
ABCabc	Écriture silhouette
<i>ABCabc</i>	Écriture manuscrite (italique)
АБВабв	Lettres cyrilliques
あいう	Hiragana

8.2 Créer des lettres



Il est conseillé d'effectuer un essai de couture avec les fils, le tissu et la garniture originaux. Pendant la couture de motifs d'avancement transversal, guider le tissu régulièrement sans le pousser ni le tirer. Il ne doit pas être repoussé ni rester accroché.



- > Appuyer sur le champ «Alphabets».
- > Sélectionner une police.



- > Appuyer sur le champ «Mode unique/mode combiné» pour créer une combinaison.

- > Appuyer sur le champ «Afficher l'alphabet» (1) pour ouvrir le mode d'entrée étendu.

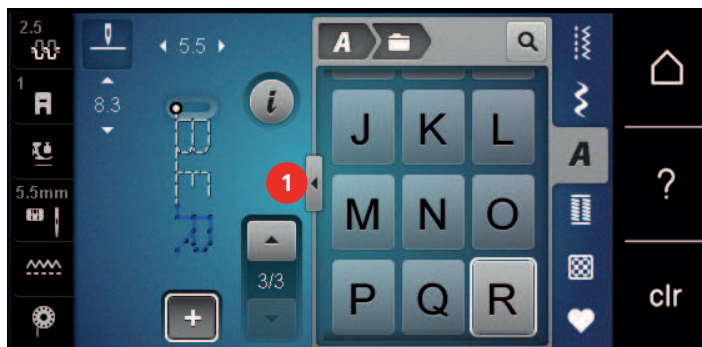

- > Sélectionner des lettres.
- > Appuyer sur le champ (2) (réglage standard) pour activer les majuscules.
- > Appuyer sur le champ (3) pour activer les minuscules.
- > Appuyer sur le champ (4) pour activer les chiffres.
- > Appuyer sur le champ (5) pour activer les caractères spéciaux et les signes mathématiques.

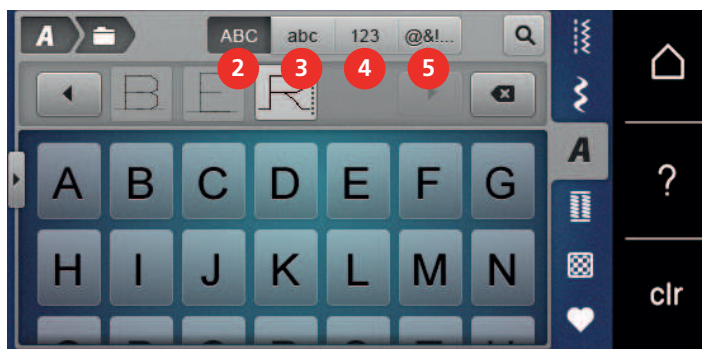

- > Appuyer sur le champ «DEL» pour effacer certaines lettres du texte saisi.
- > Appuyer une nouvelle fois sur le champ «Afficher l'alphabet» pour fermer le mode d'entrée étendu.





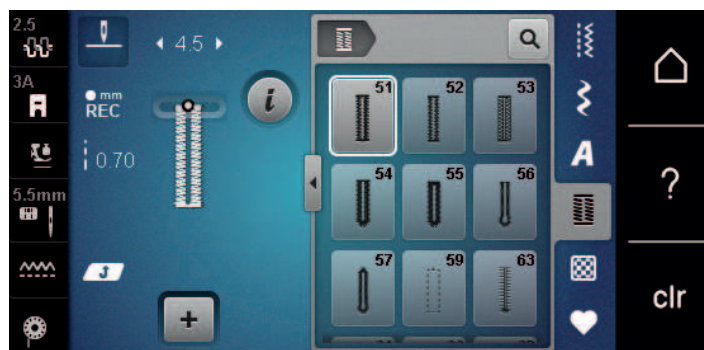

9 Boutonnères

9.1 Aperçu sur les boutonnères

Pour pouvoir créer la boutonnère qui convient à chaque bouton, chaque usage et aussi chaque vêtement ou ouvrage, la BERNINA 535 dispose d'une vaste collection de boutonnères. Le bouton correspondant peut être cousu à la machine. Les œillets peuvent également être cousus à la machine.



Boutonnère	Numéro de la boutonnère	Nom	Description
	51	Boutonnère de lingerie	Pour des tissus légers à moyennement lourds ; chemisiers, robes, linge de lit.
	52	Boutonnère étroite de lingerie	Pour des tissus légers à moyennement lourds ; chemisiers, robes, vêtements enfants et bébés, travaux de bricolage.
	53	Boutonnère stretch	Pour tous les tissus élastiques en jersey de coton, laine, soie et fibres synthétiques.
	54	Boutonnère arrondie avec bride normale	Pour des tissus moyennement lourds à lourds ; robes, vestes, manteaux, vêtements de pluie.
	55	Boutonnère arrondie avec bride transversale	pour des tissus moyennement lourds à lourds : robes, vestes, manteaux, vêtements de pluie.
	56	Boutonnère à œillet	Pour des tissus lourds, non élastiques ; vestes, manteaux, vêtements de loisirs.
	57	Boutonnère à jour avec bride pointue	Pour des tissus plus serrés, non élastiques : vestes, manteaux, vêtements de loisirs.
	59	Boutonnère en points droits	Programme pour la prépiqûre de boutonnères, pour les ouvertures de poches, pour renforcer une boutonnère et spécialement pour les boutonnères dans le cuir et le similicuir.

Boutonnière	Numéro de la boutonnière	Nom	Description
	63	Boutonnière Heirloom	Pour des tissus légers à moyennement lourds, tissés ; chemisiers, robes, vêtements de loisirs, linge de lit.
	60	Programme de couture de bouton	Coudre des boutons à 2 et 4 trous.
	61	Œillet au point zigzag étroit	En ouverture pour les rubans étroits et cordonnets, pour les travaux décoratifs.
	62	Œillet au point droit	En ouverture pour les rubans étroits et cordonnets, pour les travaux décoratifs.
	64	Boutonnière à double arrondi	Pour tous les tissus moyennement épais à épais.
	66	Boutonnière étroite avec bride pointue double	Boutonnière décorative sur tissus moyennement épais ; chemisiers, robes, vestes.
	69	Boutonnière décorative avec mouche	Pour les boutonnières décoratives sur les tissus rigides non élastiques.

9.2 Utiliser l'équilibrage de la hauteur

Si une boutonnière doit être cousue perpendiculairement à la bordure de l'ouvrage, il est recommandé d'employer une plaquette de compensation (accessoire en option).

- > Glisser la plaquette d'équilibrage depuis l'arrière entre l'ouvrage et la semelle traîneau du pied-de-biche jusqu'à obtenir une épaisseur identique.

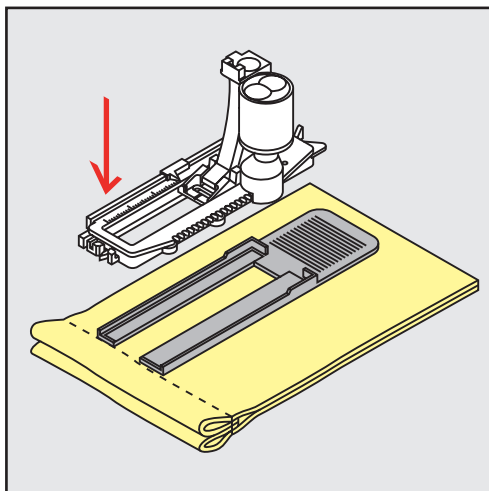

- > Abaisser le pied-de-biche.

9.3 Utiliser l'aide d'avancement

Il est conseillé d'activer l'aide d'avancement (accessoire en option) pendant la couture des boutonnères sur des tissus difficiles. Elle s'utilise accompagnée du pied traîneau pour boutonnière n° 3A.

- > Glisser prudemment la plaquette d'équilibrage depuis le côté.

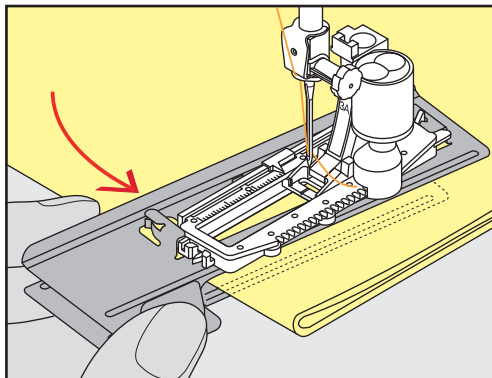

9.4 Marquer une boutonnière

- > Pour la couture des boutonnères manuelles, marquer sur le tissu la position de la boutonnière ainsi que sa longueur avec une craie de couturière ou un stylo hydrosoluble pour textiles.

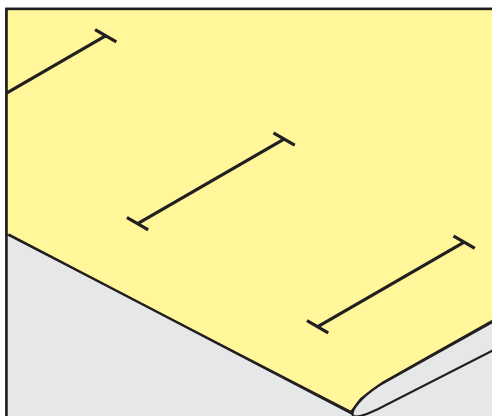

- > Pour la couture des boutonnères automatiques, marquer sur le tissu la position de la première boutonnière ainsi que sa longueur avec une craie de couturière ou un stylo hydrosoluble pour textiles. Ne marquer que les points de départ des autres boutonnères.

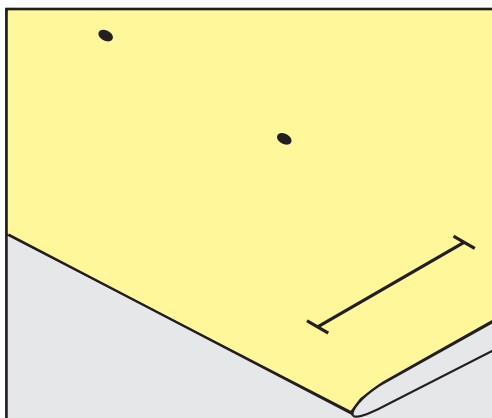

- > Pour la couture des boutonnères arrondies et à œillet, marquer sur le tissu la longueur de la chenille de la boutonnère avec une craie de couturière ou un stylo hydrosoluble pour textiles. Ne marquer que les points de départ des autres boutonnères. La longueur de l'œillet devra être ajoutée.

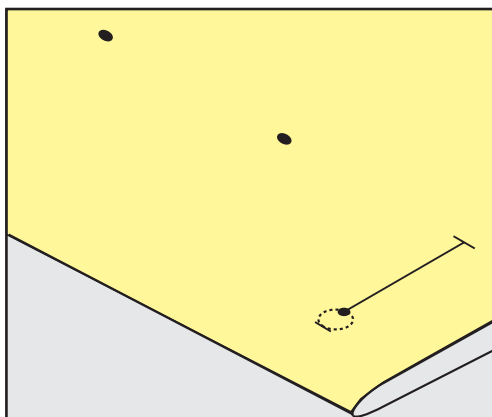

9.5 Ganse

Utiliser une ganse avec le pied traîneau pour boutonnère n° 3A

La ganse renforce et donne un meilleur aspect à la boutonnère, et convient en particulier pour la boutonnère n° 51. Des armatures en fil idéales sont le fil en coton perlé n° 8, des fils à coudre à la main épais et un fil à crocheter fin. Il est recommandé de ne pas serrer trop fort la ganse durant la couture.

Condition préalable:

- Le pied traîneau pour boutonnère n° 3A est monté et relevé.
- > Piquer l'aiguille près du début de la boutonnère.
- > Guider la ganse à droite sous le pied traîneau pour boutonnère.
- > Placer la ganse à l'arrière sous le pied traîneau pour boutonnère au-delà du butoir.

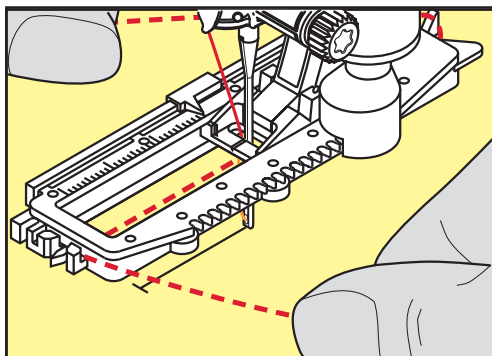

- > Tirer vers l'avant la ganse à gauche sous le pied traîneau pour boutonnère.

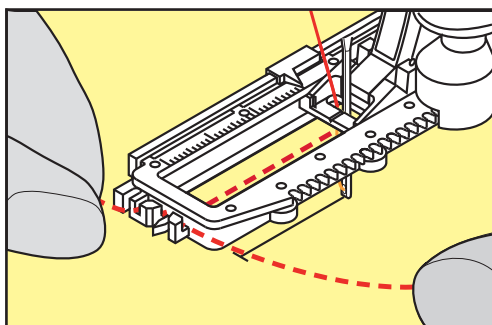

- > Tirer les extrémités de ganse dans la fente de fixation.

- > Abaisser le pied traîneau pour boutonnière.
- > Coudre la boutonnière comme habituellement.
- > Tirer encore la boucle de la ganse de renfort jusqu'à ce que la boucle disparaisse dans la bride.
- > Ramener les extrémités de ganse sur l'envers (avec une aiguille de couture à la main) et nouer ou arrêter.

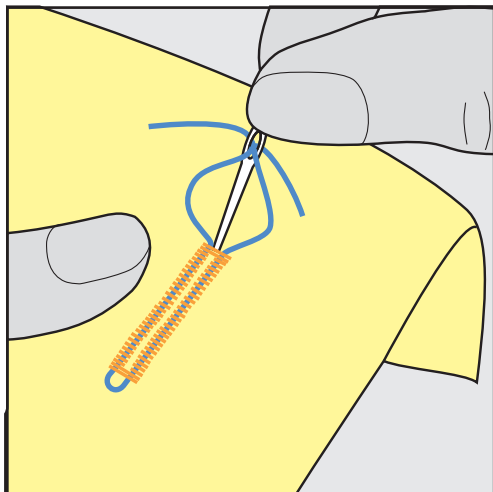

Utiliser la ganse avec le pied pour boutonnière n° 3 (accessoire en option)

Condition préalable:

- Le pied pour boutonnière n° 3 est monté et relevé.
- > Piquer l'aiguille près du début de la boutonnière.
- > Accrocher la ganse devant sur l'ergot du pied pour boutonnière.

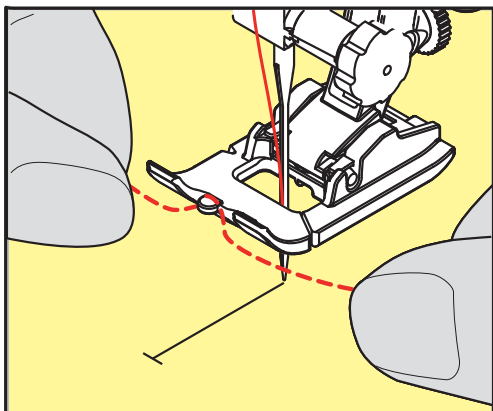

- > Tirer les deux extrémités de ganse sous le pied pour boutonnière vers l'arrière et placer respectivement une ganse dans la rainure de la semelle.

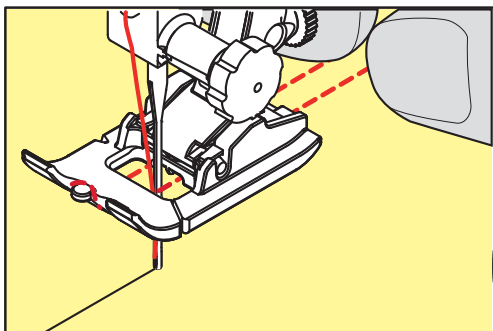

- > Abaisser le pied pour boutonnière.
- > Coudre la boutonnière comme habituellement.

- > Tirer encore la boucle de la ganse de renfort jusqu'à ce que la boucle disparaisse dans la bride.
- > Ramener les extrémités de la ganse sur l'envers (avec une aiguille de couture à la main) et nouer ou arrêter.

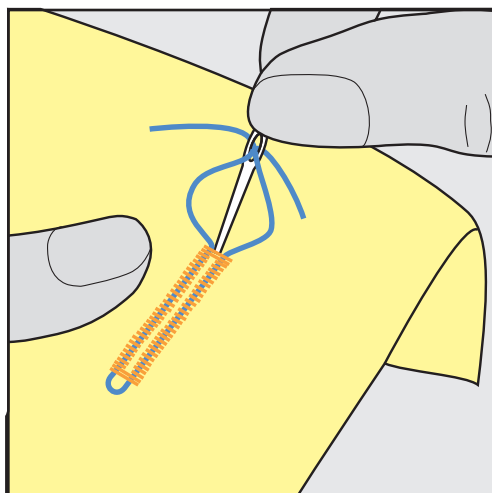

9.6 Effectuer un essai de couture

Il est recommandé de toujours effectuer une boutonnière d'essai sur une pièce du tissu original : en utilisant la même ganse et la même boutonnière. Le respect de la direction de couture est également primordial. Une couture d'essai permet d'effectuer des réglages jusqu'à l'obtention d'un résultat satisfaisant.

Prépiquer les boutonnières avec la boutonnière à points droits n° 59 est judicieux surtout sur les tissus lisses aérés et pour les boutonnières qui sont très usées. La prépiqûre sert aussi à renforcer les boutonnières sur le cuir, le vinyle ou la feutrine.

Les modifications de l'équilibrage agissent de la même façon sur les deux chenilles dans le cas de boutonnière de lingerie exécutées manuellement ainsi que de boutonnières à œillet ou boutonnières arrondies avec mesure de longueur. Dans le cas de boutonnières à œillet ou boutonnières arrondies exécutées manuellement, les modifications de l'équilibrage agissent de façon inversée sur les deux chenilles.

Quand la fonction de compteur de point est activée et que des modifications de l'équilibrage sont effectuées, les modifications influencent différemment les chenilles de la boutonnière.



- > Appuyer sur le champ «Boutonnères».
- > Sélectionner la boutonnière.
- > Sélectionner et fixer le pied-de-biche souhaité.
- > Glisser le tissu sous le pied-de-biche et abaisser le pied-de-biche.
- > Appuyer prudemment sur la pédale pour commencer la couture. Guider légèrement le tissu.
- > Vérifier l'équilibrage pendant la couture et effectuer de nouveaux réglages si nécessaire.
- > Vérifier l'essai de couture et entreprendre d'autres réglages.

9.7 Régler la largeur de la fente de la boutonnière

La largeur de la fente de la boutonnière peut être adaptée avant la couture entre 0,1 et 2,0 mm.



- > Appuyer sur le champ «boutonnères».
- > Sélectionner la boutonnière.



- > Appuyer sur le champ de Dialogue «i».

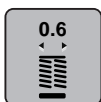

- > Appuyer sur le champ «largeur de la fente de la boutonnière».
- > Tourner le «bouton multifonction en haut» ou le «bouton multifonction en bas» pour régler la largeur souhaitée de la fente de la boutonnière.

9.8 Définition d'une longueur de boutonnière avec le pied traîneau pour boutonnière n° 3A



Le bouton peut aussi être posé au centre du cercle jaune de l'écran. Agrandir ou réduire le cercle jaune à l'aide des «Boutons multifonction en haut/en bas» pour adapter le diamètre du bouton.

Le diamètre du bouton est automatiquement ajouté avec 2 mm de plus pour la longueur de la boutonnière. Si le diamètre du bouton est, par exemple, de 14 mm, la longueur de la boutonnière sera de 16 mm.

Condition préalable:

- Le pied traîneau pour boutonnière n° 3A est fixé.



- > Appuyer sur le champ «Boutonnères».
- > Sélectionner la boutonnière.



- > Appuyer sur le champ Dialogue «i».



- > Appuyer sur le champ «Régler la longueur de boutonnière».
- > Tourner le «Bouton multifonction en haut» ou «Bouton multifonction en bas» pour adapter la longueur de la boutonnière.

9.9 Définition d'une longueur de boutonnière avec le pied pour boutonnière n° 3

Avec le pied pour boutonnière n° 3, la longueur de boutonnière doit être déterminée à l'aide du compteur de points. La fonction de comptage de points convient pour tous les types de boutonnières. La chaînette de boutonnière gauche est cousue en marche avant, tandis que la chaînette de boutonnière droite est cousue en marche arrière. Si l'équilibrage est modifié, la fonction de comptage de points doit être réenregistrée pour chaque boutonnière.

Condition préalable:

- Le pied pour boutonnière n° 3 est fixé.



- > Appuyer sur le champ «Boutonnères».
- > Sélectionner la boutonnière.



- > Appuyer sur le champ Dialogue «i».



- > Appuyer sur le champ «Programmer la longueur à l'aide du compteur de points».
- > Coudre la longueur souhaitée de la boutonnière.
- > Arrêter la machine.

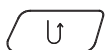

- > Réappuyer sur la touche «Couture en marche arrière» pour que la machine couse la bride inférieure et la deuxième chenille en marche arrière.
- > Arrêter la machine à la hauteur du premier point.
- > Réappuyer sur la touche «Couture en marche arrière» pour que la machine couse la bride supérieure et les points d'arrêt.
 - La longueur de la boutonnière reste mémorisée jusqu'à l'arrêt de la machine et chaque boutonnière est cousue de manière identique.

9.10 Coudre une boutonnière automatique

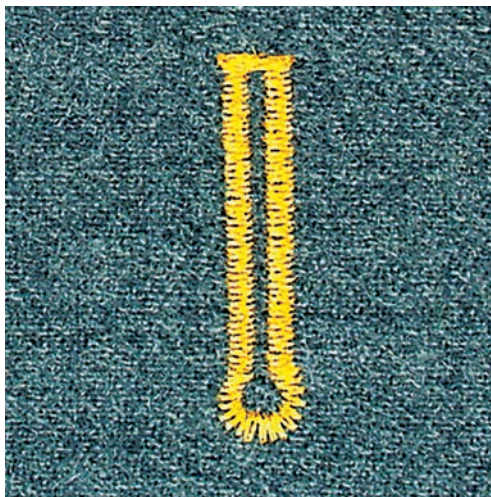
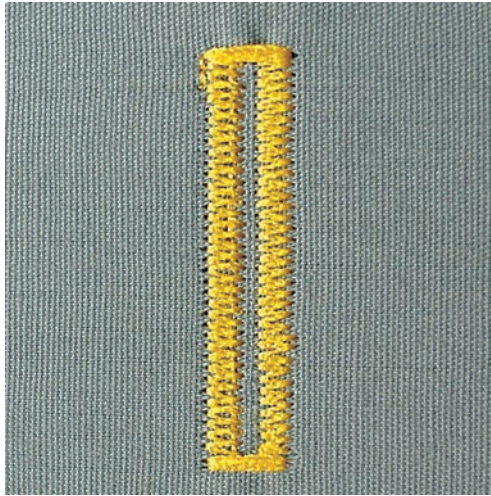

L'utilisation du pied traîneau pour boutonnière n° 3A permet de mesurer automatiquement la longueur de la boutonnière par le biais de la lentille sur le pied-de-biche. La boutonnière est parfaitement dupliquée et la machine passe automatiquement à la longueur maximale. Le pied traîneau pour boutonnière n° 3A s'utilise pour les boutonnières de 4 – 31 mm selon le type de boutonnière. Le pied traîneau pour boutonnière n° 3A doit reposer bien à plat sur le tissu pour que la longueur soit mesurée avec précision. Les boutonnières programmées seront toujours cousues dans la même longueur.

Condition préalable:

- Le pied traîneau pour boutonnière n° 3A est fixé.



- > Appuyer sur le champ «Boutonnères».
- > Sélectionner la boutonnière n° 51 à 59, n° 63, 64, 66 ou 69.
- > Coudre la longueur souhaitée de la boutonnière.

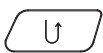

- > Appuyer sur la touche «Couture en marche arrière» pour programmer la longueur.



- > Appuyer sur la touche «Marche/Arrêt» ou appuyer sur la pédale.
 - La machine coud et termine automatiquement la boutonnière. Toutes les autres boutonnières seront ensuite automatiquement cousues à la même longueur.

9.11 Programmer la boutonnière à jour (Heirloom)

Condition préalable:

- Le pied traîneau pour boutonnière n° 3A est fixé.



- > Appuyer sur le champ «boutonnieres».
- > Sélectionner la boutonnière n° 63.
- > Coudre la longueur souhaitée de la boutonnière.

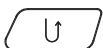

- > Appuyer sur la touche de «coudre en marche arrière» pour programmer la longueur.
 - La machine coud et termine automatiquement la boutonnière. Toutes les autres boutonnières seront ensuite automatiquement cousues à la même longueur.

9.12 Coudre une boutonnière manuelle en 7 étapes

La longueur de la chenille est déterminée manuellement durant la couture. La bride, l'arrondi et les points d'arrêt sont préprogrammés. Les différents crans peuvent être choisis individuellement en faisant défiler à l'aide des champs fléchés ou en appuyant sur la touche «Coudre en marche arrière».

Condition préalable:

- Le pied pour boutonnière n° 3 (accessoire en option) est monté.



- > Appuyer sur le champ «Boutonnieres».
- > Sélectionner la boutonnière n° 51.



- > Appuyer sur le champ Dialogue «i».



- > Appuyer sur le champ «Déterminer manuellement la longueur».
 - L'étape 1 est activée à l'écran pour le début de la boutonnière.
- > Coudre la longueur souhaitée de la boutonnière.
 - Au début de la couture, l'étape 2 est active.



- > Arrêter la machine à la longueur de boutonnière souhaitée ou marquer la longueur.
- > Appuyer sur le champ «Défiler vers le bas» pour faire apparaître l'étape 3.
 - La machine coud des points droits en arrière.
- > Arrêter la machine à la hauteur du premier point au début de la boutonnière.
- > Appuyer sur le champ «Défiler vers le bas» pour faire apparaître l'étape 4.
 - La machine coud la bride supérieure et s'arrête automatiquement.
- > Appuyer sur le champ «Défiler vers le bas» pour faire apparaître l'étape 5.
 - La machine coud la deuxième chenille.
- > Arrêter la machine à la hauteur du dernier point de la première chenille.
- > Appuyer sur le champ «Défiler vers le bas» pour faire apparaître l'étape 6.
 - La machine coud la bride inférieure et s'arrête automatiquement.

- > Appuyer sur le champ «Défiler vers le bas» pour faire apparaître l'étape 7.
- La machine coud les points d'arrêt et s'arrête automatiquement.

9.13 Coudre une boutonnière manuelle en 5 étapes

La longueur de la chenille est déterminée manuellement durant la couture. La bride, l'arrondi et les points d'arrêt sont préprogrammés. Les différents crans peuvent être choisis individuellement en faisant défiler à l'aide des champs fléchés ou en appuyant sur la touche «Couture en marche arrière».

Condition préalable:

- Le pied pour boutonnière n° 3 (accessoire en option) est monté.



- > Appuyer sur le champ «Boutonnères».
- > Sélectionner la boutonnière n° 54.



- > Appuyer sur le champ Dialogue «i».



- > Appuyer sur le champ «Déterminer manuellement la longueur».
 - L'étape 1 est activée à l'écran pour le début de la boutonnière.
- > Coudre la longueur souhaitée de la boutonnière.
 - L'étape 2 est activée.



- > Arrêter la machine à la longueur de chenille souhaitée ou marquer la longueur.
- > Appuyer sur le champ «Défiler vers le bas» pour faire apparaître l'étape 3.
- > La machine coud l'arrondi ou l'œillet et s'arrête automatiquement.
- > Appuyer sur le champ «Défiler vers le bas» pour faire apparaître l'étape 4.
 - La machine coud la deuxième chenille en marche arrière.
- > Arrêter la machine à la hauteur du premier point au début de la boutonnière.
- > Appuyer sur le champ «Défiler vers le bas» pour faire apparaître l'étape 5.
 - La machine coud la bride supérieure et sécurise les points.

9.14 Fendre la boutonnière avec le découd-vite

- > Piquer une épingle sur chaque bride pour la protéger.

- > Fendre la boutonnière depuis les extrémités en direction du centre.

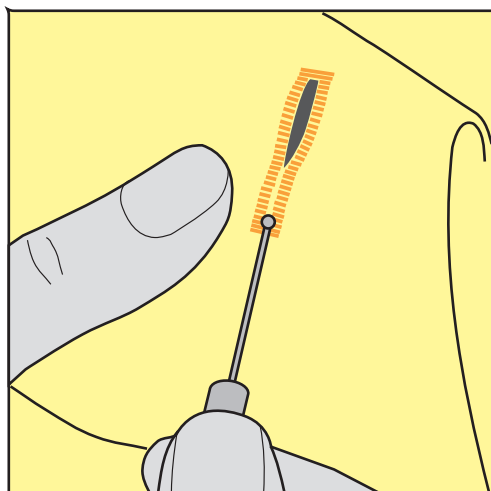

9.15 Fendre la boutonnière avec le poinçon (accessoire en option)

- > Poser la boutonnière sur une surface en bois.

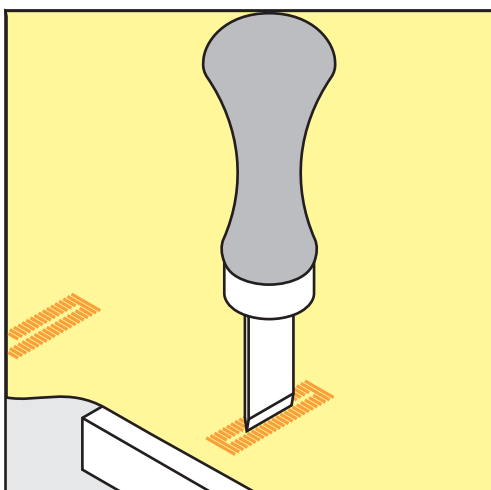

- > Poser le poinçon au centre de la boutonnière.
- > Presser avec la main le poinçon vers le bas.

9.16 Coudre un bouton

Le programme de couture de bouton permet de coudre des boutons avec 2 ou 4 trous, des boutons-pression ou des fermetures à déclic.

Programme de couture recommandé :

Programme de couture de bouton n° 60

Pied-de-biche recommandé :

Pied pour boutons n° 18 (accessoire en option)

Pieds-de-biche alternatifs :

- Pied pour points en marche arrière n° 1 ou 1C
- Pied pour reprisage n° 9 (accessoire en option)
- Pied pour points en marche arrière n° 34 ou 34C (accessoire en option)

Adapter la hauteur de la tige

Pour coudre des boutons sur des tissus plus épais, augmenter la hauteur de la tige, c'est-à-dire l'écart entre le bouton et le tissu.

Les boutons sur des tissus fins ou qui servent d'éléments décoratifs sont cousus sans tige.

ATTENTION! Il est seulement possible de régler la hauteur de la tige avec le pied pour boutons n° 18.

- > Desserrer la vis sur le pied pour boutons.
- > Relever l'ergot de réglage de l'épaisseur du tissu.
- > Serrer la vis.

Coudre un bouton

Condition préalable:

- La hauteur de la tige est réglée suivant l'épaisseur du tissu.
- Le pied pour boutons n° 18 ou un pied-de-biche alternatif est monté.
- Le pied-de-biche monté est sélectionné dans l'interface utilisateur.
- La griffe d'entraînement est escamotée.



- > Appuyer sur le champ «Boutonnères».
- > Choisir le programme de couture de bouton n° 60.
- > Tourner le volant jusqu'à ce que le fil de canette remonte.
- > **ATTENTION! Le programme de couture de bouton commence toujours au-dessus du trou gauche du bouton.**
Poser le bouton sur le tissu. Faire glisser le bouton et le tissu sous l'aiguille de sorte que l'aiguille pique dans le trou gauche.
Dans le cas de boutons à 4 trous, coudre d'abord la paire de trous avant puis les trous arrière.
- > Abaisser le pied-de-biche.
- > Réaliser les premiers points dans le trou gauche avec le volant.
- > Continuer à tourner le volant jusqu'à ce que l'aiguille se mette au-dessus du trou droit. Ce faisant, vérifier que l'aiguille pique dans le trou droit. Si nécessaire, ajuster la largeur de point avec le bouton multifonction en haut.
- > Maintenir les fils et appuyer sur la pédale de commande.
 - La machine coud le bouton puis s'arrête automatiquement.
- > Si le bouton doit tenir particulièrement bien, réaliser encore une fois le programme de couture de bouton.
- > Couper les fils de la machine. En guise d'alternative, il est aussi possible de sortir l'ouvrage de la machine à coudre et de couper des fils à la main. Tirer le fil supérieur vers le bas et le nouer avec le fil de canette.

9.17 Coudre un œillet



Pour une meilleure stabilité, coudre l'œillet deux fois.

Condition préalable:

- Fixer le pied pour points en marche arrière n° 1 ou le pied ouvert pour broderie n° 20.



- > Appuyer sur le champ «Boutonnères».
- > Sélectionner le programme d'œillets n° 61 ou n° 62.
- > Tourner le «Bouton multifonction en haut» ou «Bouton multifonction en bas» pour adapter la longueur de l'œillet.
- > Coudre le programme d'œillets.
 - La machine s'arrête automatiquement à la fin du programme d'œillets.
- > Ouvrir l'œillet à l'aide d'une allène, d'une pince à œillets ou de ciseaux pointus.

10 Quilter

10.1 Aperçu sur les points quilt

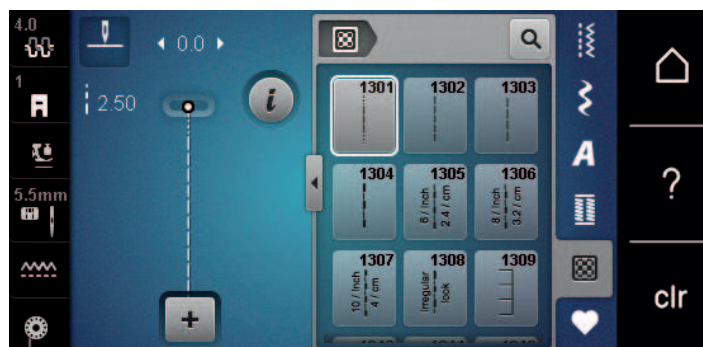

Motif de point	Numéro de point	Nom	Description
	1301	Quilter, programme de points d'arrêt	Pour arrêter automatiquement au début et à la fin de la couture avec des points courts d'arrêt en avant.
	1302	Quilter, point droit	Point droit de 3 mm de longueur.
	1303	Point de patchwork/ point droit	Point droit de 2 mm de longueur.
	1304 – 1308	Point quilt à la main	Imitation de point quilt à la main pour la couture avec un monofil.
	1309 – 1314	Point parisien	Pour appliquer et coudre des rubans décoratifs.
	1317 – 1327 1329 – 1330 1339 – 1346	Points quilt décoratifs	Imitation de point quilt à la main pour la couture avec un monofil.
	1315	Couture chenille	Pour les appliqués.
	1316	Point invisible étroit	Pour coudre des points invisibles.
	1331	Point de stippling/ méandres pour le quilt	Imitation de point de méandre.
	1332	Point plume	Pour le "Crazy Patchwork" et la décoration.
	1333 – 1338	Variations de point plume	Pour le "Crazy Patchwork" et la décoration.

10.2 Programme de points d'arrêt en quilting

Condition préalable:

- Le pied pour points en marche arrière n° 1 est fixé.



- > Appuyer sur le champ «Points quilt».
- > Sélectionner le motif de point quilt n° 1301.
- > Appuyer sur la pédale.
 - La machine coud automatiquement 6 points vers l'avant au début de la couture.

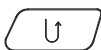

- > Coudre une couture de la longueur souhaitée.
- > Appuyer sur la touche «Couture en marche arrière».
 - La machine coud automatiquement 6 points en avant et s'arrête automatiquement à la fin du programme de points d'arrêt.

10.3 Coudre des points quilt à la main

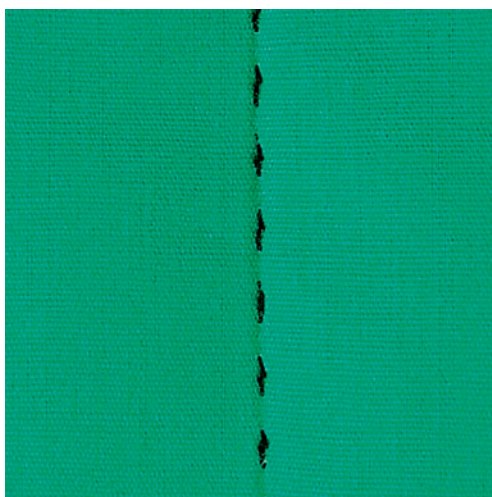

Points quilt à la main pour tous les tissus et projets de couture qui doivent présenter une image comme cousue à la main. Il est recommandé d'utiliser un monofil comme fil supérieur et un fil de broderie dans la canette. Réduire la vitesse pour éviter tout risque de casse du fil Monofil. Si nécessaire, adapter la tension du fil supérieur et l'équilibrage au projet de couture et au point quilt choisi.

Condition préalable:

- Le pied pour points en marche arrière n° 1 est monté.



- > Appuyer sur le champ «Points quilt».
- > Choisir un point quilt à la main n° 1304 à 1308.
- > Si nécessaire, adapter la tension du fil supérieur et l'équilibrage au projet de couture et au point quilt choisi.
- > Appuyer sur la pédale ou sur la touche «Marche/Arrêt» pour démarrer la machine.

10.4 Guider librement le quilt



Des gants quilt à picots (accessoire en option) facilitent le guidage de l'ouvrage.

Il est recommandé d'utiliser la table rallonge et le levier à genouillère. Pour le travail de quilt à mains libres, déplacer l'ouvrage en effectuant des mouvements légers et arrondis dans tous les sens en partant du centre vers l'extérieur. Le quilt à mains libres et le reprisage sont basés sur les mêmes principes de mouvements.

Le quilt méandre consiste à remplir toute une surface avec des points quilt. Les lignes sont arrondies et ne se croisent jamais.

Condition préalable:

- Superposer l'endroit du quilt, la garniture de coton et l'envers du quilt et bâtir ou épinglez.
- La griffe d'entraînement est escamotée.
- Le pied pour reprisage n° 9 (accessoire en option) est monté.



- > Appuyer sur le champ «Points utilitaires».
- > Sélectionner le point droit n° 1.
- > Si nécessaire, adapter la tension du fil supérieur et l'équilibrage au projet de couture.
- > Appuyer sur la pédale ou sur la touche «Marche/Arrêt» pour démarrer la machine.
- > Les deux mains, près du pied-de-biche, maintiennent le tissu en l'encadrant.
- > Si le fil apparaît en surface, guider l'ouvrage plus lentement.
- > Guider le tissu plus rapidement si des nœuds se forment sur l'envers.

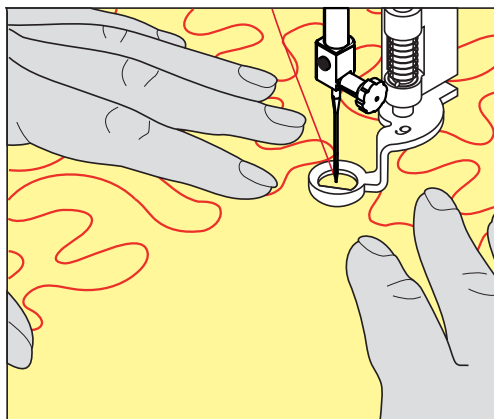

11 Régulateur de points BERNINA (BSR)

Le régulateur de points BERNINA permet d'égaliser la longueur de point lors des coutures à bras libre – une technique de couture de plus en plus souvent utilisée – ce qui est utile lorsque le tissu est guidé librement. Lors de la réalisation de coutures à bras libre, le point est guidé régulièrement à travers le pied-de-biche BSR et l'aspect de point devient régulier.

Sitôt que le pied-de-biche BSR est monté et que la griffe d'entraînement est abaissée, une possibilité de sélection du mode souhaité apparaît à l'écran de la machine. Le pied-de-biche BSR peut être utilisé tant avec les points droits que les points de zigzag.

Le pied-de-biche BSR réagit au mouvement du tissu et régule ainsi la vitesse de la machine jusqu'à la vitesse maximale possible. Le principe suivant s'applique : Plus rapidement est déplacé le tissu, plus élevée est la vitesse de la machine.

Si le tissu avance trop vite, un signal acoustique retentit. Le signal acoustique peut être activé ou désactivé sur l'écran «BSR». Le son du signal acoustique peut aussi être activé ou désactivé dans le programme Setup.

11.1 Mode BSR 1

La fonction BSR peut être commandée avec la pédale ou avec la touche marche/arrêt. Démarrer le mode BSR. Une lampe rouge s'allume sur le pied. Dès que le tissu bouge, la machine accélère la couture. Si le tissu n'est plus bougé, l'ouvrage est arrêté sur place dans le cas de la touche «marche/arrêt». Si on travaille avec la pédale ou sur la touche «marche/arrêt», le mode BSR 1 ne s'arrête pas automatiquement.

11.2 Mode BSR 2

La fonction BSR peut être commandée avec la pédale ou avec la touche «marche/arrêt». La machine ne démarre que si on appuie sur la pédale ou sur la touche «marche/arrêt» et que l'on bouge en même temps le tissu. Après environ 7 secondes, le mode BSR 2 se déconnecte automatiquement. La lampe rouge s'éteint (exclusivement avec la touche «marche/arrêt»). Si on travaille avec la pédale, la lampe rouge ne s'éteint pas.

11.3 Fonction BSR avec point droit n° 1

Cette fonction permet de quilting à mains libres avec un point droit et une longueur de point prédéfinie jusqu'à 4 mm. La longueur de point réglée est maintenue pour une vitesse donnée indépendamment du mouvement du tissu.

11.4 Fonction BSR avec le point zigzag n° 2

Le point zigzag est utilisé par exemple pour la peinture avec fils. La longueur de point prédéfinie ne sera cependant **pas** maintenue avec le point zigzag. La fonction BSR facilite néanmoins le travail.

11.5 Préparation à la couture quilting

Monter le pied-de-biche BSR

Condition préalable:

- La machine est arrêtée.
 - L'aiguille est relevée.
 - Le pied-de-biche est relevé.
- > Retirer le pied-de-biche qui est en place.
- > Monter le pied-de-biche BSR.

- > Insérer la fiche du câble perpendiculairement dans le connecteur BSR (1) jusqu'à ce qu'il s'encliquette de manière sensible.



- > Mettre la machine en marche.
 - L'écran BSR s'ouvre et le mode BSR 1 est activé.

Remplacement de la semelle du pied-de-biche

ATTENTION

La lentille du pied-de-biche BSR est encrassée

La machine ne détecte pas le pied-de-biche BSR.

- > Nettoyer régulièrement la lentille avec un chiffon doux légèrement humide.

La longueur de point par défaut est de 2 mm. Pour des figures plus petites et des coutures en pointillé, une longueur de point de 1 à 1,5 mm est recommandée.

- > Relever l'aiguille.
- > Relever le pied-de-biche BSR.
- > Débrancher la machine et retirer la prise du réseau.
- > Retirer le pied-de-biche BSR de la machine.
- > Comprimer les deux bouton-poussoirs sur le pied-de-biche BSR.

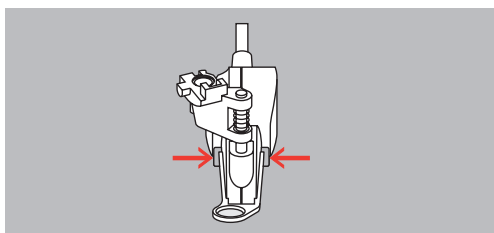

- > Tirer la semelle du pied-de-biche vers le bas hors du guidage.
- > Pousser la semelle du pied-de-biche vers le haut dans le guidage jusqu'à ce qu'elle s'encliquette.
- > Monter le pied-de-biche BSR.

11.6 Utiliser le mode BSR

La fonction BSR peut être commandée avec la pédale ou avec la touche «Marche/Arrêt».

Démarrer avec la pédale : la pédale doit restée enfoncée pendant le point en quilting. Le machine poursuit en mode BSR1 jusqu'à ce que la pédale soit relâchée, même si le tissu n'est pas déplacé.

Si la couture en quilting est arrêtée en mode BSR2, selon la position de l'aiguille, la machine coud encore un point et s'arrête à la position d'aiguille en haut.

Condition préalable:

- La table rallonge est fixée.
- Le levier à genouillère est monté.

- > Escamoter la griffe d'entraînement.
- > Régler le mode BSR souhaité.
- > Abaisser le pied-de-biche.



- > Appuyer sur la touche «Marche/Arrêt» et la maintenir enfoncée pour démarrer le mode BSR.
 - Un voyant rouge est allumé sur le pied-de-biche BSR.



- > Déplacer le tissu pour contrôler la vitesse de la machine en mode BSR.
- > Réappuyer sur la touche «Marche/Arrêt» ou relâcher la pédale pour arrêter le mode BSR.
 - Le mode BSR s'arrête et le voyant rouge sur le pied-de-biche s'éteint.
- > Appuyer sur le champ «BSR» (1) pour désactiver le mode BSR et quilting sans ajustement automatique des longueurs de point.



11.7 Arrêter (points d'arrêt)

Coudre des points d'arrêt en mode BSR1 avec la touche «marche/arrêt»

Condition préalable:

- Le pied-de-biche BSR est fixé et connecté à la machine.
- L'écran BSR s'ouvre et le mode BSR1 est activé.

- > Escamoter la griffe d'entraînement.
- > Abaisser le pied-de-biche.
- > Appuyer 2 fois sur la touche «aiguille en haut/en bas».
 - Le fil de canette est remonté.



- > Tenir le fil supérieur et de canette.
- > Appuyer sur la touche «marche/arrêt».
 - Le mode BSR démarre.



- > Coudre 5 – 6 points d'arrêt.
- > Appuyer sur la touche «marche/arrêt».
 - Le mode BSR s'arrête.



- > Couper les fils.

Points d'arrêt dans le mode BSR2

Condition préalable:

- Le pied-de-biche BSR est monté et connecté à la machine.
- L'écran BSR s'ouvre et le mode BSR2 est activé.

- > Abaisser le pied-de-biche.
- > Appuyer sur le champ Dialogue «i».



- > Appuyer sur le champ «Point d'arrêt».



- > Appuyer sur la pédale ou sur la touche «Marche/Arrêt».

Dès que le tissu bouge, quelques petits points courts sont cousus, la longueur de point enregistrée est ensuite active et la fonction de point d'arrêt automatiquement désactivée.

12 Broderie My BERNINA

12.1 Aperçu du module de broderie



- | | | | |
|---|--|---|----------------------------------|
| 1 | Levier de déblocage/Poignée de transport | 4 | Rails de guidage pour la machine |
| 2 | Bras de broderie | 5 | Connexion à la machine |
| 3 | Accouplement pour la fixation du cadre de broderie | | |

12.2 Accessoires fournis dans le module de broderie

Aperçu des accessoires du module de broderie



Illustration	Nom	Utilisation
	Pied pour broderie # 26	Sert à broder, repriser et quilter à mains libres.
	Grand cadre de broderie ovale	Sert à broder de grands motifs de broderie ou des combinaisons de motifs jusqu'à 145 x 255 mm (5,70 x 10,04 in). Gabarit pour placer le tissu avec précision inclus.

Illustration	Nom	Utilisation
	Cadre de broderie moyen	Sert à broder des motifs de broderie de taille moyenne jusqu'à 100 x 130 mm (3,94 x 5,12 in). Gabarit pour placer le tissu avec précision inclus.
	Câble de connexion USB	Sert à transférer des données entre ordinateur et machine.
	Assortiment d'aiguilles de broderie	Sert à broder.
	Fixations pour gabarit de broderie	Sert à mettre en place et à retirer le gabarit de broderie dans le cadre de broderie.
	Filet pour bobine de fil supérieure	Assure un dévidage régulier des fils à broder plats.

12.3 Aperçu de l'interface utilisateur

Aperçu des fonctions/affichages

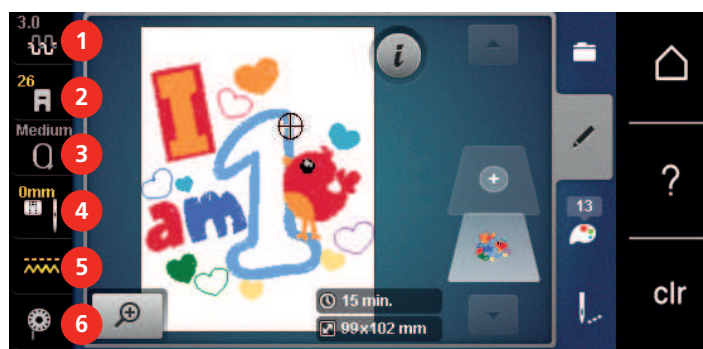

- | | | | |
|---|--|---|---|
| 1 | Tension du fil supérieur | 4 | Sélection de plaque à aiguille/d'aiguille |
| 2 | Affichage/sélection du pied-de-biche | 5 | Griffe d'entraînement en haut/en bas |
| 3 | Affichage/Sélection du cadre de broderie | 6 | Instructions pour enfiler le fil de canette |

Aperçu des réglages du système

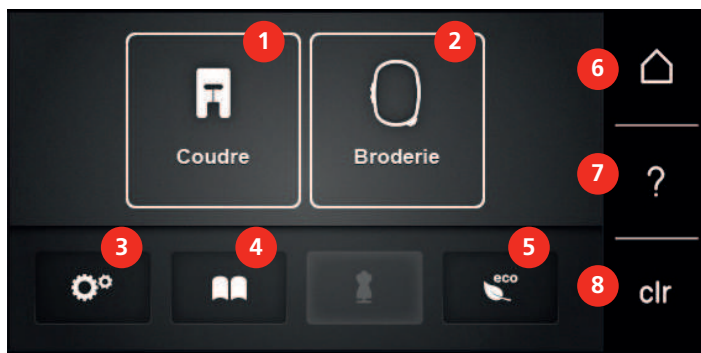

- | | | | |
|---|-----------------|---|---------------------------|
| 1 | Mode couture | 5 | Mode éco |
| 2 | Mode broderie | 6 | Home |
| 3 | Programme Setup | 7 | Aide |
| 4 | Guide | 8 | Retour au réglage de base |

Aperçu du menu broderie

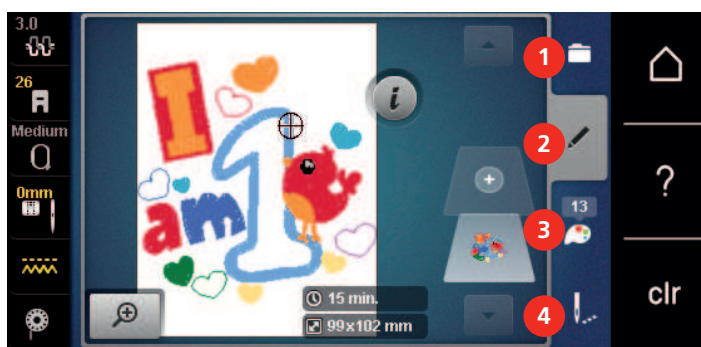

- | | | | |
|---|--------------------------------|---|------------------------|
| 1 | Choix du motif de broderie | 3 | Information de couleur |
| 2 | Traitements modèle de broderie | 4 | Broder |

12.4 Informations importantes sur la broderie

Fil supérieur

Il est important de choisir un fil de broderie de bonne qualité (de marque) pour que le fil à broder soit régulier et que le fil ne casse pas.

Les broderies donnent un effet particulièrement intéressant lorsque des fils à broder fins et brillants sont utilisés comme fil supérieur. Les fabricants de fil proposent une large palette de fils et de couleurs.

- Le fil en polyester brillant est un fil résistant à l'usure et à la déchirure, grand teint, qui convient pour tous les types de broderies.
- La viscose est une fibre fine artificielle au brillant soyeux qui convient pour les broderies fines qui ne seront pas soumises à une usure trop importantes.
- Le fil métallique est un fil brillant fin à moyennement épais qui convient pour les effets spéciaux en broderie.
- Avec les fils métalliques, le coupe-fil de canette automatique doit être désactivé et les autres coupe-fil ne doivent pas être utilisés. Dans le cas contraire, la lame risquerait de s'user très vite.

- Avec les fils métalliques, la vitesse et la tension du fil supérieur doivent être réduites.



Fil inférieur

En broderie, le fil inférieur (de canette) est en général noir ou blanc. Si les deux côtés doivent se ressembler, il est recommandé d'utiliser un fil supérieur et un fil inférieur de même couleur.

- Bobbin Fill est un fil polyester particulièrement doux et léger qui convient bien comme fil inférieur. Ce fil inférieur spécial garantit une tension régulière du fil et un entrelacement optimal du fil supérieur et du fil inférieur.
- Les fils à reprendre et à broder sont des fils de coton mercerisés fins qui conviennent pour les broderies sur tissus en coton.



Choix du format du fichier de broderie

Les motifs de broderie ne pourront être lus par la machine à broder BERNINA que s'ils sont créés avec le logiciel de broderie BERNINA et exportés comme fichier .EXP. En plus du fichier de broderie en tant que tel, un fichier .BMP et un fichier .INF sont également générés. Le fichier .BMP permet une prévisualisation du motif de broderie et le fichier .INF contient les informations relatives aux couleurs de fil. **Remarque:** Si le fichier .INF est manquant, le motif de broderie n'est pas affiché avec les couleurs de fil correctes, mais uniquement dans les couleurs standard. Les couleurs peuvent dans ce cas être saisies manuellement dans le nuancier du motif sur la machine.

Les formats de broderie suivants peuvent, par ailleurs, être lus par la machine: .PES, .PEC, .XXX, .PCS, .JEF et .DST. BERNINA International AG ne donne aucune garantie quant à la lecture et à la broderie correctes de motifs de broderie qui n'ont pas été créés ou convertis avec un logiciel de broderie BERNINA.

Les motifs de broderie simples à faible nombre de points conviennent pour les broderies sur les tissus légers. Les motifs de broderie denses, p. ex. les motifs à fréquents changements de couleurs et de sens de broderie, conviennent pour les tissus lourds et moyennement lourds.



Test de broderie

Il est recommandé de toujours effectuer un test de broderie sur un reste de tissu original et de le renforcer avec la ganse qui sera utilisée ultérieurement. Pour le test de broderie, il est recommandé d'utiliser les mêmes couleurs, fils et aiguilles que ce qui sera utilisé pour le projet de broderie.

Taille du motif de broderie

La taille des motifs de broderie peut être agrandie ou réduite sur la machine à broder ou sur l'ordinateur à l'aide du logiciel de broderie BERNINA (accessoire en option). Les agrandissements et réductions ne dépassant pas 20 % donnent les meilleurs résultats.

Broder des motifs de fournisseurs tiers

BERNINA recommande de charger, sur la machine ou sur une clé USB, des motifs de broderie dans des formats de fichier variés via le programme gratuit «ART-Link». «ART-Link» garantit la lecture et la broderie correctes du motif de broderie. «ART-Link» peut être téléchargé gratuitement sur www.bernina.com.

Points de support

Les points de support forment la base d'un motif de broderie; ils stabilisent et maintiennent la forme du support à broder. Ils garantissent également que les points couvrants du motif pénétreront moins dans les mailles ou dans le voile du tissu.

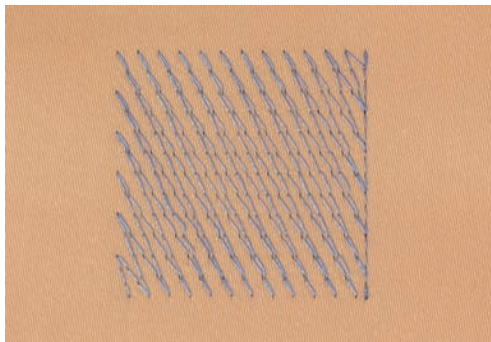

Point satin ou point plat

Le point satin brode en alternance sur un côté puis sur le côté opposé, de sorte que les fils recouvrent le dessin par un motif en zig-zag très dense. Les points satin conviennent pour remplir de petites formes étroites. Ils ne conviennent pas pour remplir de grandes surfaces car les points longs sont lâches et ne recouvrent pas correctement le tissu. Avec des points trop longs, il y a un risque que les fils restent accrochés, ce qui endommagerait la broderie.

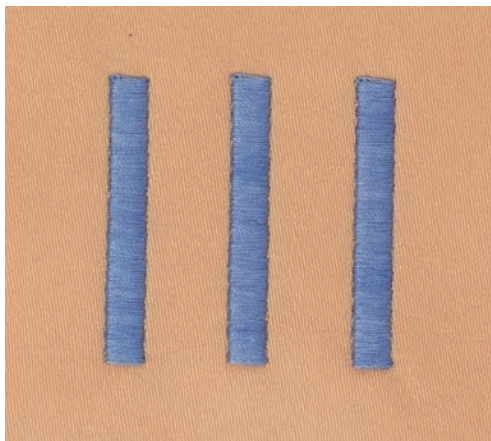

13 Préparations avant de broder

13.1 Raccorder le module de broderie

Condition préalable:

- La table rallonge ne doit pas être montée.
- > Placer le module de broderie et la machine sur une surface stable et plane.
- > S'assurer que le bras de broderie peut se déplacer librement.
- > Introduire prudemment le module de broderie de la gauche vers la droite dans le connecteur du module de broderie de la machine (1) et pousser les rails de guidage (2).

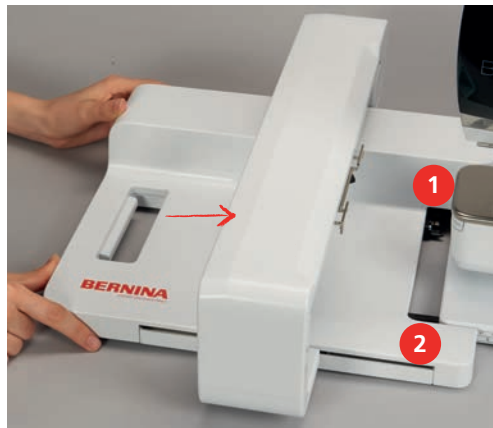

13.2 Retrait du module de broderie

- > Pousser le levier de déblocage (1) sur la poignée de transport du module de broderie, le maintenir enfoncé tout en retirant prudemment le module de broderie vers la gauche.



13.3 Préparer la machine

Escamoter la griffe d'entraînement

- > Appuyer sur la touche «Griffe d'entraînement en haut/en bas» pour escamoter la griffe d'entraînement.



- > Monter la plaque à aiguille CutWork/Gerad (accessoire en option).
- > Monter l'aiguille.
- > Monter le pied pour broderie.

Sélection du motif de broderie

Les motifs de broderie peuvent tous être soit directement brodés, soit modifiés à l'aide des différentes fonctions proposées par la machine à broder. Tous les motifs de broderie sont présentés à la fin de ces directives d'emploi. En outre, les motifs de broderie de la mémoire personnelle ou de la clé USB BERNINA (accessoire en option) peuvent être importés.



- > Appuyer sur le champ «Home».



- > Appuyer sur le champ «Mode de broderie».
- > Sélectionner un alphabet, un motif de broderie ou un motif de broderie personnel dans l'un des dossiers.

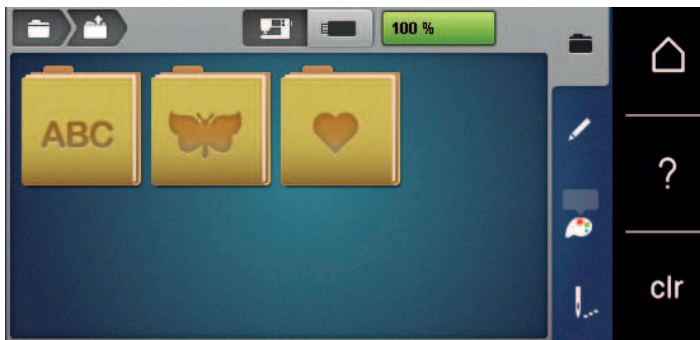

- > Sélectionner un dossier pour ouvrir une catégorie de motifs de broderie.
- > Pour choisir un motif de broderie, soit parcourir l'affichage et sélectionner le motif de broderie souhaité, soit
- > appuyer sur le champ «Sélectionner par numéro», entrer le numéro du motif de broderies et sélectionner le motif de broderie encadré de blanc.



13.4 Pied pour broderie

Monter le pied pour broderie

- > Relever l'aiguille.
- > Relever le pied-de-biche.
- > Débrancher la machine et retirer la prise du réseau.
- > Relever le levier de fixation (1).

- > Retirer le pied-de-biche (2).



- > Insérer le pied pour broderie dans le support par le bas.
- > Abaisser le levier.



Sélectionner le pied pour broderie dans l'interface utilisateur

Après avoir monté le pied pour broderie approprié (pied pour broderie n° 26, accessoire fourni), celui-ci peut être sélectionné et enregistré sur la machine. D'autres pieds peuvent également être affichés s'ils sont disponibles pour le motif de broderie sélectionné.

- > Allumer la machine.
- > Choisir le motif de broderie.
- > Appuyer sur le champ «Affichage/sélection du pied-de-biche».
- > Sélectionner fixer le pied de broderie.



13.5 Aiguille et plaque à aiguille

Monter l'aiguille de broderie



Les aiguilles de broderie de type 130/705 H-SUK possèdent un chas plus grand et sont légèrement arrondies. Ceci permet de neutraliser l'usure quand on utilise des fils à broder en rayonne et en coton. En fonction du fil de broderie, il est recommandé d'utiliser une aiguille n° 70-SUK à 90-SUK.

- > Relever l'aiguille.
- > Débrancher la machine et retirer la prise du réseau.
- > Retirer le pied fixé.
- > Desserrer à la main la vis de fixation de l'aiguille.



- > Tirer l'aiguille vers le bas.
- > Tenir la nouvelle aiguille côté plat tourné vers l'arrière.
- > Pousser l'aiguille vers le haut jusqu'à la butée.
- > Serrer à la main la vis de fixation.

Sélectionner l'aiguille à broder dans l'interface utilisateur

Après avoir changé l'aiguille, il est possible de vérifier si celle-ci peut être utilisée avec la plaque à aiguille choisie.



- > Appuyer sur le champ «Sélection de la plaque à aiguille/de l'aiguille».
- > Sélectionner l'aiguille fixée.

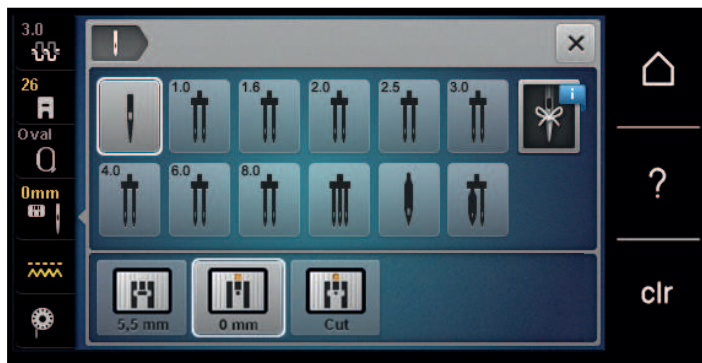

- Si l'aiguille sélectionnée convient avec la plaque à aiguille choisie, on peut commencer la broderie.
- Si l'aiguille ne convient pas pour la plaque à aiguille choisie, le démarrage de la machine est automatiquement empêché.

Sélectionner le type et la taille d'aiguille

Fonction de rappel pratique : Afin de conserver durablement ces informations, le type et la taille d'aiguille peuvent être enregistrés sur la machine. Il est ainsi possible de vérifier en tout temps le type et la taille d'aiguille enregistrés.



- > Appuyer sur le champ «Sélection de la plaque à aiguille/de l'aiguille».



- > Appuyer sur le champ «Type et taille d'aiguille».
- > Sélectionner le type d'aiguille (1) de l'aiguille fixée.
- > Sélectionner la taille d'aiguille (2) de l'aiguille fixée.



Régler la position de l'aiguille en haut/en bas



- > Pour chercher le fil vers le haut, appuyer sur la touche «Aiguille en haut/en bas».
 - L'aiguille s'abaisse et se relève une fois.

Monter la plaque à aiguille

La plaque à aiguille CutWork/Gerad (accessoire en option) présente un petit trou dans le secteur de l'aiguille. Ceci permet d'optimiser l'enfilage (nouage des fils supérieur et de canette). On obtient ainsi une plus jolie formation de points.

- > Appuyer sur la touche «Griffe d'entraînement en haut/en bas» pour escamoter la griffe d'entraînement.



- > Débrancher la machine et retirer la prise du réseau.
- > Retirer l'aiguille.
- > Retirer le pied-de-biche.
- > Appuyer sur le repère de la plaque à aiguille depuis l'arrière à droite vers le bas jusqu'à ce qu'elle bascule.



- > Retirer la plaque à aiguille.
- > Placer les ouvertures de la plaque à aiguille CutWork/Gerad (accessoire en option) sur les ergots de guidage correspondants et appuyer vers le bas jusqu'à ce qu'elle s'encliquette.

Sélectionner la plaque à aiguille dans l'interface utilisateur

Après avoir changé la plaque à aiguille, il est possible de vérifier si celle-ci peut être utilisée avec l'aiguille choisie.



- > Appuyer sur le champ «Sélection de la plaque à aiguille/de l'aiguille».
- > Choisir la plaque à aiguille CutWork/Gerad (accessoire en option).

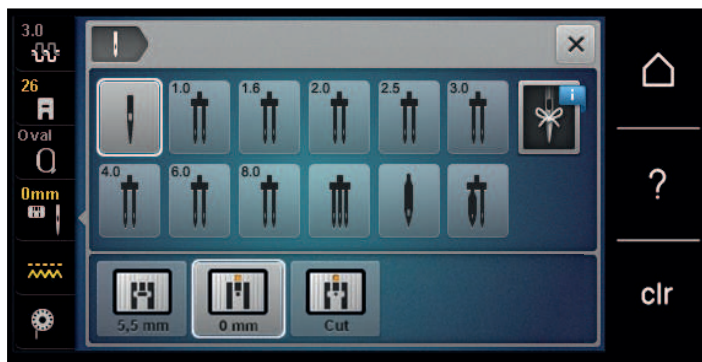

Remontée du fil de canette

La machine doit être prête à broder pour qu'elle fasse remonter le fil de canette. Au besoin, le fil de canette peut être remonté en une étape pour un nouage manuel. Si aucun point d'arrêt n'est souhaité, il est recommandé de désactiver les points d'arrêt dans Setup.



- > Tenir le fil supérieur.
- > Appuyer sur la touche «Aiguille en haut/en bas».
 - Le fil de canette est automatiquement remonté.

13.6 Cadres de broderie

Aperçu du choix des cadres de broderie

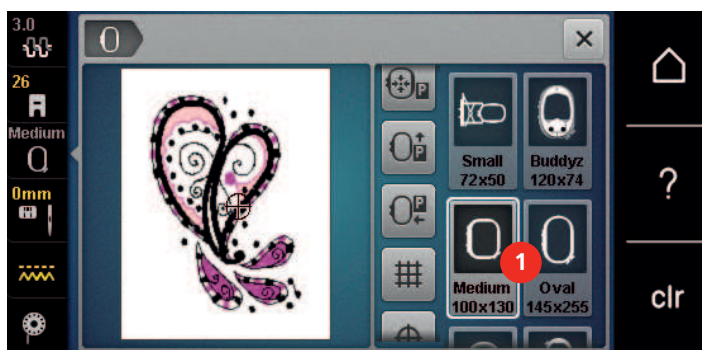

1 Choix des cadres de broderie

Sélectionner le cadre de broderie

Plus le cadre de broderie choisi pour le motif de broderie est petit, plus le résultat est de qualité.

Le motif de broderie a une taille pré réglée, qui s'affiche.

Condition préalable:

- Le motif de broderie est choisi.



- > Appuyer sur le champ «sélection du cadre de broderie».
 - La machine choisit automatiquement le cadre de broderie optimal pour la dimension du cadre de broderie. Si le cadre de broderie préréglé n'est pas disponible, il est possible de choisir un autre cadre de broderie. Si un cadre qui ne correspond pas au cadre sélectionné est utilisé, le cadre monté est considéré comme actif et la zone du motif de broderie est adaptée en conséquence.
- > Sélectionner le cadre de broderie souhaité.

Non-tissé de broderie arrachable

Un non-tissé de broderie confère plus de stabilité au projet de broderie. Un non-tissé déchirable convient pour tous les tissus tissés et pour ceux qui ne sont pas extensibles. Il est possible d'utiliser 1 à 2 couches. Les non-tissés sont disponibles en différentes épaisseurs. Sur les grandes surfaces brodées, le non-tissu reste sous le fil de broderie. Le non-tissu est fixé à l'arrière du tissu à l'aide d'une colle en spray. Une fois la broderie terminée, le non-tissé qui dépasse est arraché avec précaution.

Non-tissé de broderie à découper

Un non-tissé de broderie confère plus de stabilité au projet de broderie. Le non-tissu à découper convient à tous les tissus élastiques. Il est possible d'utiliser 1 à 2 couches. Les non-tissés sont disponibles en différentes épaisseurs. Sur les grandes surfaces brodées, le non-tissu reste sous le fil de broderie. Le non-tissu est fixé à l'arrière du tissu à l'aide d'une colle en spray. Une fois la broderie terminée, le non-tissé qui dépasse est découpé avec précaution.

Utiliser de la colle en spray

L'utilisation de colle en spray est recommandée pour tous les tissus et les tricots extensibles et lisses. Elle empêche au tissu de se déformer et de glisser. Les applications sont fixées avec précision à l'aide de la colle en spray. Ne pas utiliser la colle en spray à proximité de la machine pour éviter les encrassements.

- > Pulvériser la colle en spray sur le non-tissu avec parcimonie et à une distance de 25 à 30 cm (9 – 12 pouces).
- > Superposer le tissu et le non-tissu pulvérisé, veiller à l'absence de plis et les appuyer l'un sur l'autre.
- > Fixer les petites surfaces, comme les poches ou les cols, sur le non-tissé.
- > Pour éviter les marches de pression, par exemple sur le tissu éponge ou le polaire, ne pas tendre le tissu mais pulvériser le non-tissé et le tendre.
- > Y fixer les surfaces à broder.
- > Éliminer les restes de colle avant de démarrer la machine.

Utiliser de l'amidon en spray

L'amidon en spray confère un maintien supplémentaire aux tissus fins et au tissage lâche. Toujours utiliser une garniture supplémentaire sous le tissu.

- > Pulvériser le tissu d'amidon en spray.
- > Laisser le tissu sécher et si nécessaire, sécher au fer à repasser.

Utiliser une toile thermocollante

Les toiles thermocollantes sont disponibles en différentes épaisseurs. Il est recommandé d'utiliser une toile thermocollante qui se décolle facilement du tissu de base. La toile thermocollante est adaptée à tous les tissus qui se déforment facilement, par exemple les tissus extensibles comme le tricot ou le jersey.

- > Coller la toile thermocollante au fer chaud sur la face inférieure du tissu.

Utiliser une toile autocollante

Les toiles autocollantes conviennent pour les tissus comme le jersey ou la soie, ainsi que pour les projets de broderie qu'il est impossible de tendre dans un cadre de broderie.

- > Tendre la toile dans le cadre de broderie de sorte que le côté avec le papier soit sur le dessus.
- > Fendre le papier avec les ciseaux pour retirer le papier dans la zone du cadre.
- > Placer le tissu sur la toile collante découverte et presser fortement.
- > Éliminer les restes de colle avant de démarrer la machine.

Utiliser un support soluble dans l'eau



Pour broder de la dentelle, il est recommandé de tendre 1 à 3 couches de support soluble dans l'eau dans le cadre de broderie. Comme le motif à broder n'est pas brodé sur le tissu, il restera uniquement le motif en fils brodés. Les motifs de broderie doivent impérativement être reliés par des points courts, sinon les différents motifs brodés risquent de se défaire.

Les armatures en non-tissés hydrosolubles sont indiquées en particulier pour les tissus fins à travers lesquels les autres types d'armature seraient visibles tout comme pour broder sur de la dentelle. L'armature se désintègre dans l'eau une fois la broderie terminée. L'armature protège remarquablement bien les tissus à fibres longues afin par exemple d'éviter d'endommager les boucles d'un tissu éponge. Ceci permet notamment d'empêcher les fils ne soient tirés ou que des boucles ne dépasser entre les points de broderie.

- > Poser l'armature sur l'envers du tissu.
- > Fixer au besoin la garniture à l'aide d'une colle en spray.
- > Renforcer en outre les tissus à poils sur l'endroit de plus avec une armature adaptée et, si nécessaire, fixer avec quelques points de bâti.
- > Tendre ensemble toutes les couches dans le cadre de broderie.
- > Une fois la broderie terminée, laver le motif brodé et le faire sécher à plat.

Préparation du cadre de broderie

Le cadre de broderie se compose d'un cadre extérieur et d'un cadre intérieur. À chaque cadre de broderie appartient un gabarit de broderie correspondant. La zone de broderie est quadrillée de carreaux de 1 cm (0,39 in). Le point central et les points angulaires des lignes médianes sont pourvus de trous. Les dessins souhaités peuvent être reportés sur le tissu.

- > Marquer le point central du motif de broderie sur le tissu avec un marqueur textile soluble à l'eau.

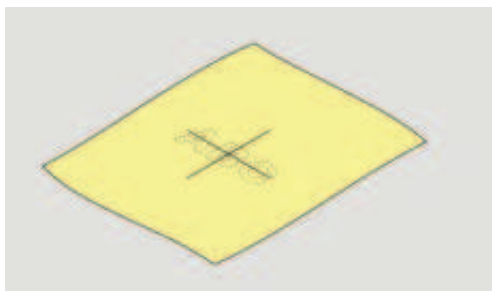

- > Desserrer la vis d'ajustage du cadre extérieur.
- > Retirer le cadre intérieur.
- > Lors du montage, vérifier que les flèches coïncident sur les deux cadres.
- > Montage du support des gabarits de broderie.
- > Poser le gabarit de broderie dans le cadre intérieur de sorte que l'inscription BERNINA soit sur le bord avant près du marquage fléché jusqu'à ce qu'il s'encliquette.

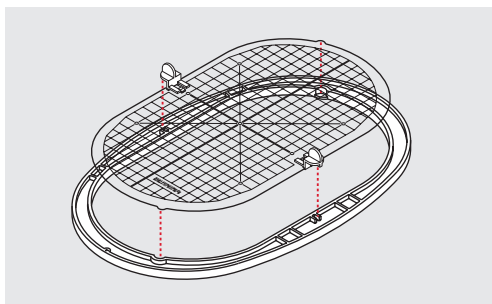

- > Poser le tissu sous le cadre intérieur.
- > Orienter le point central du motif de broderie sur le milieu du gabarit de broderie.

- > Poser le tissu et le cadre intérieur sur le cadre extérieur de sorte que les flèches des deux cadres coïncident.

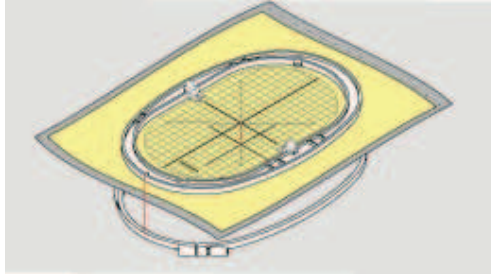

- > Pousser les deux cadres mais sans déplacer le tissu.
- > Tendre complètement le tissu dans le cadre de broderie.
- > Serrer la vis.
- > Retirer du cadre de broderie le gabarit de broderie par son support.
- > Pour ne pas rayer le bras libre, appuyer le cadre intérieur dans le cadre extérieur de sorte que le cadre intérieur dépasse avec le tissu jusqu'à 1 mm vers le bas.

Monter le cadre de broderie

- > Relever l'aiguille.
- > Relever le pied pour broderie.
- > Tenir le cadre de broderie choisi avec l'accouplement du cadre à gauche et l'endroit du tissu vers le haut.
- > Positionner le cadre de broderie sous le pied pour broderie.
- > Coulisser les taquets (1) de l'accouplement du cadre de broderie l'un vers l'autre.
- > Placer le cadre de broderie (2) au-dessus de l'accouplement du bras de broderie.
- > Enfoncer le cadre de broderie jusqu'à ce qu'il s'encliquette.
- > Relâcher les taquets (1).

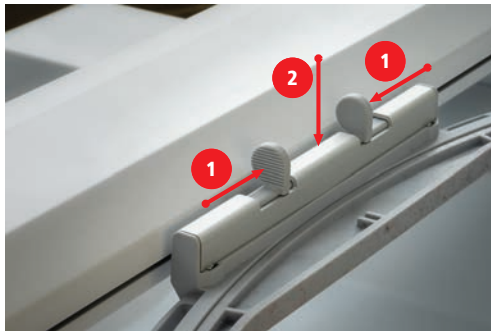

- > Pour retirer le cadre de broderie, presser les taquets de l'accouplement du cadre de broderie l'un en direction de l'autre.
- > Soulever et sortir le cadre de broderie.

Aperçu des fonctions de broderie



- | | | | |
|---|---|---|---|
| 1 | Centrer le cadre de broderie vers l'aiguille | 4 | Afficher/masquer la grille |
| 2 | Déplacement du cadre de broderie vers l'arrière | 5 | Centre du motif de broderie |
| 3 | Déplacer le module de broderie pour le mode couture | 6 | Positionnement virtuel (visible par défilement) |

Centrer le cadre de broderie vers l'aiguille

Le déplacement du cadre de broderie simplifie l'enfilage du fil supérieur lorsque l'aiguille se trouve à proximité du cadre de broderie.



- > Appuyer sur le champ «Affichage/Sélection du cadre de broderie».



- > Appuyer sur le champ «Centrer le cadre de broderie par rapport à l'aiguille».
- > Enfiler le fil supérieur.



- > Appuyer sur la touche «Marche/Arrêt» pour ramener le cadre de broderie dans sa dernière position.

Déplacer le cadre de broderie vers l'arrière

Pour simplifier le changement de canette, il est recommandé de déplacer le cadre de broderie vers l'arrière avant enfilage. L'accès au couvercle du crochet se trouve ainsi facilité.



- > Appuyer sur le champ «Affichage/Sélection du cadre de broderie».



- > Appuyer sur le champ «Déplacer le cadre de broderie vers l'arrière».
- > Enfiler le fil de canette (voir page 44).



- > Pour ramener le cadre de broderie dans sa dernière position, appuyer sur la touche «Marche/Arrêt». Retirer éventuellement le fil supérieur.

Déplacer le module de broderie pour le mode couture

Il est possible de positionner le module de broderie de façon à permettre la réalisation de tous les projets de couture même quand le module de broderie est raccordé.



- > Appuyer sur le champ «Affichage/Sélection du cadre de broderie».
- > Retirer le cadre de broderie.



> Appuyer sur le champ «Déplacer le module de broderie pour le mode couture».



> Appuyer sur le champ «Home».



> Appuyer sur le champ «Mode couture».

Afficher/masquer la grille

L'affichage du centre du cadre et de la grille de lignes d'aide permet de placer plus facilement le motif de broderie.



> Appuyer sur le champ «affichage/sélection du cadre de broderie».

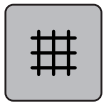

> Appuyer sur le champ «afficher/masquer la grille» pour afficher le centre du cadre sur l'écran.

> Appuyer une nouvelle fois sur le champ «afficher/masquer la grille» pour afficher la grille des lignes d'aide.

> Appuyer une nouvelle fois sur le champ «afficher/masquer la grille» pour masquer le centre du cadre et la grille des lignes d'aide.

Sélectionner le centre du motif de broderie

Le cadre de broderie se positionne de sorte que l'aiguille se situe exactement au-dessus du centre du motif de broderie ou au-dessus du début du motif.



> Appuyer sur le champ «affichage/sélection du cadre de broderie».

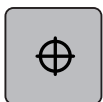

> Appuyer sur le champ «centre du motif de broderie» pour positionner le cadre de broderie de sorte que l'aiguille se situe exactement au-dessus du centre du motif de broderie.

> Appuyer une nouvelle fois sur le champ «centre du motif de broderie» pour positionner le cadre de broderie de sorte que l'aiguille se situe exactement au-dessus du début du motif.

Positionnement virtuellement un cadre de broderie

Lors du repositionnement du motif de broderie, le cadre de broderie est automatiquement calé sur la nouvelle position. Pour cette raison, le champ «Positionnement virtuel» est automatiquement activé et encadré en jaune lorsqu'un cadre de broderie est en place.

Condition préalable:

- Le cadre de broderie est monté.



> Appuyer sur le champ «Affichage/Sélection du cadre de broderie».

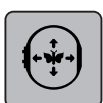

> Pour désactiver le déplacement automatique du cadre de broderie lors du repositionnement du motif de broderie, appuyer sur le champ «Positionnement virtuel».

– Le champ «Positionnement virtuel» n'est pas encadré en jaune.

> Pour activer le déplacement automatique du cadre de broderie lors du repositionnement du motif de broderie, réappuyer sur le champ «Positionnement virtuel».

14 Programme Setup

14.1 Modifier les réglages de broderie dans le programme Setup

Pour plus d'informations sur ce sujet (voir page 49).



15 Broderie créative

15.1 Aperçu du menu broderie

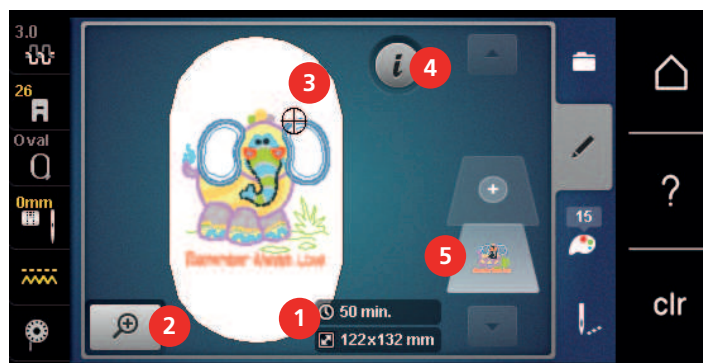

- | | | | |
|---|---|---|------------------------------|
| 1 | Durée de broderie et taille du motif de broderie en mm ou pouce | 4 | Dialogue «i» |
| 2 | Agrandir, réduire et déplacer l'affichage du motif de broderie | 5 | Niveaux du motif de broderie |
| 3 | Surface disponible pour la broderie | | |

15.2 Sélectionner et remplacer le motif de broderie



- > Appuyer sur le champ «sélectionner».



- > Appuyer sur le champ «charger un motif de broderie».
- > Sélectionner le nouveau motif de broderie.

15.3 Contrôler la durée de broderie et la taille du motif de broderie

En bas à droite dans l'écran «Édition» (1), le temps de broderie estimé est indiqué en minutes tandis que la largeur et la hauteur du motif de broderie sont indiquées en millimètres ou pouces.

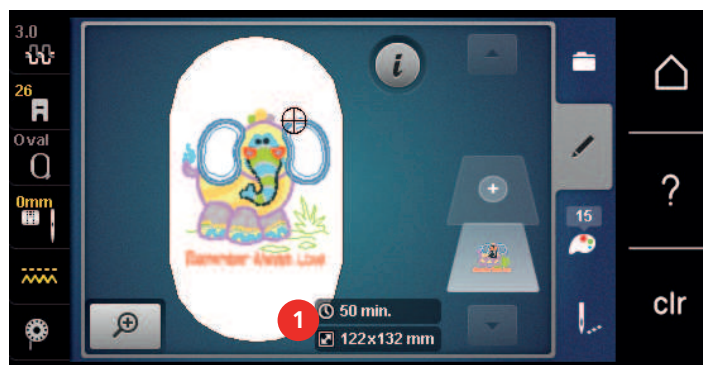

15.4 Régler la vitesse

La vitesse peut être adaptée en continu à l'aide du régulateur de vitesse.

- > Pour réduire la vitesse, repousser le régulateur de vitesse vers la gauche.
- > Pour augmenter la vitesse, repousser le régulateur de vitesse vers la droite.

15.5 Modifier un motif à broder

Aperçu de la modification du motif de broderie

- > Pour éditer un motif de broderie, choisir le motif de broderie.
- > Appuyer sur le champ Dialogue «i».



- | | |
|--------------------------------|--|
| 1 Réduire l'affichage | 8 Renversement gauche/droite |
| 2 Agrandir l'affichage | 9 Renversement en haut/en bas |
| 3 Déplacer l'affichage | 10 Dupliquer |
| 4 Déplacer un motif | 11 Effacer |
| 5 Déplacer un motif | 12 Vérifier la taille du motif de broderie |
| 6 Pivoter le motif de broderie | 13 Modifier le type/la densité du point |
| 7 Modifier la taille | |

Agrandir l'affichage du motif de broderie

Il est possible d'agrandir l'affichage du motif de broderie. En outre, la vue peut être adaptée avec ou sans modifier la position de broderie.

- > Choisir le motif de broderie.
- > Pour modifier l'affichage du motif de broderie, appuyer sur le champ «Agrandir l'affichage».



- > Pour agrandir l'affichage du motif de broderie respectivement d'un cran, appuyer 1 à 4x sur le champ «Agrandir l'affichage».



- > Pour revenir au mode de travail, appuyer 1 à 4x sur le champ «Réduire l'affichage».

Réduction de l'affichage du motif de broderie

Il est possible de réduire l'affichage du motif de broderie. En outre, la vue peut être adaptée avec ou sans modifier la position de broderie.

- > Choisir le motif de broderie.
- > Pour modifier l'affichage du motif de broderie, appuyer sur le champ «Agrandir l'affichage».



- > Pour réduire l'affichage du motif de broderie respectivement d'un cran, appuyer 1 à 4x sur le champ «Réduire l'affichage».

Déplacer l'affichage du motif de broderie

Il est possible de déplacer l'affichage du motif de broderie. En outre, la vue peut être adaptée avec ou sans modifier la position de broderie.

- > Choisir le motif de broderie.
- > Pour afficher le champ «Déplacer l’affichage», appuyer sur le champ «Agrandir l’affichage».



- Le champ «Déplacer l’affichage» est activé (gris foncé)
- > Déplacer l’affichage des broderies.
 - La position de broderie ne change pas.



- > Pour revenir au mode de travail, appuyer sur le champ «Réduire l’affichage».

Déplacer le motif de broderie en affichage agrandi

Il est possible de déplacer l’affichage du motif de broderie. En outre, la vue peut être adaptée avec ou sans modifier la position de broderie.

- > Choisir le motif de broderie.
- > Pour afficher le champ «Déplacer le motif », appuyer sur le champ «Agrandir l’affichage».



- > Appuyer sur le champ «Déplacer un motif».
 - Le champ devient gris foncé.
- > Déplacer l’affichage des broderies.
 - La position de broderie change.



- > Pour revenir au mode de travail, appuyer sur le champ «Réduire l’affichage».

Déplacer le motif de broderie

- > Choisir le motif de broderie.
- > Appuyer sur le champ Dialogue «i».

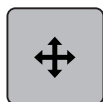

- > Appuyer sur le champ «Déplacer un motif».
- > Tourner le «bouton multifonction en haut» pour déplacer horizontalement le motif de broderie par pas de 1/10 mm.
- > Tourner le «bouton multifonction en bas» pour déplacer verticalement le motif de broderie par pas de 1/10 mm ou
- > appuyer sur le motif de broderie, maintenir la pression et déplacer librement le motif de broderie.
 - Le déplacement s’affiche dans les champs encadrés en jaune.



- > Appuyer sur le champ «Centre du motif de broderie».
 - Le motif de broderie est à nouveau amené au centre du cadre de broderie.

Pivoter le motif de broderie

- > Sélectionner le motif de broderie.
- > Appuyer sur le champ de dialogue «i».

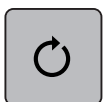

- > Appuyer sur le champ «pivoter le motif de broderie».
- > Tourner le «bouton multifonction en haut» ou le «bouton multifonction en bas» vers la droite pour pivoter le motif de broderie dans le sens horaire.
- > Tourner le «bouton multifonction en haut» ou le «bouton multifonction en bas» vers la gauche pour pivoter le motif de broderie dans le sens antihoraire.



- > Appuyer sur le champ «pivoter le motif de broderie sur +90°» pour pivoter le motif de broderie par pas de 90°.

Modifier la taille du motif de broderie de manière proportionnelle



Pour une qualité de broderie optimale, il est recommandé de modifier la taille du motif de broderie de 20 % au maximum.

Si la taille du motif de broderie doit être modifiée de plus 20 %, le motif de broderie doit être adapté dans un logiciel de broderie à part avant d'être rechargé sur la machine.

- > Choisir le motif de broderie.
- > Appuyer sur le champ Dialogue «i».



- > Appuyer sur le champ «Modifier la taille du motif de broderie».



- > Pour modifier proportionnellement la taille du motif de broderie, le champ «Conserver les proportions» doit être encadré de blanc.
Seulement si le champ n'est pas encadré de blanc, appuyer sur le champ «Conserver les proportions».
- Le champ «Conserver les proportions» est encadré de blanc.



- > Pour agrandir le motif de broderie, tourner le «Bouton multifonction en haut/bas» vers la droite.
- > Pour réduire le motif de broderie, tourner le «Bouton multifonction en haut/bas» vers la gauche.

Modification de la taille du motif de broderie de manière non proportionnelle



Pour une qualité de broderie optimale, il est recommandé de modifier la taille du motif de broderie de 20 % au maximum.

Si la taille du motif de broderie doit être modifiée de plus 20 %, le motif de broderie doit être adapté dans un logiciel de broderie à part avant d'être rechargé sur la machine.



- > Choisir le motif de broderie.
- > Appuyer sur le champ Dialogue «i».



- > Appuyer sur le champ «Modifier la taille du motif de broderie».



- > Pour modifier de manière non proportionnelle la taille du motif de broderie, le champ «Conserver les proportions» ne doit pas être encadré de blanc. Seulement si le champ est encadré de blanc, appuyer sur le champ «Conserver les proportions».
 - Le champ «Conserver les proportions» n'est pas encadré de blanc.



- > Pour élargir le motif de broderie, tourner le «Bouton multifonction en haut» vers la droite.
- > Pour rétrécir le motif de broderie, tourner le «Bouton multifonction en haut» vers la gauche.
- > Pour allonger le motif de broderie, tourner le «Bouton multifonction en bas» vers la droite.
- > Pour raccourcir le motif de broderie, tourner le «Bouton multifonction en bas» vers la gauche.

Renverser le motif de broderie

Les motifs de broderie peuvent être renversés à la fois de la verticale à l'horizontale et de l'horizontale à la verticale.



- > Sélectionner le motif de broderie.
- > Appuyer sur le champ de dialogue «i».



- > Appuyer sur le champ «renversement gauche/droite» pour renverser le motif de broderie le motif de broderie verticalement.



- > Appuyer sur le champ «renversement haut/bas» pour renverser le motif de broderie horizontalement.

Courber le texte

Les textes peuvent être courbés.

- > Créer un échantillon de broderie de l'alphabet.
- > Appuyer sur le champ de dialogue «i».



- > Appuyer sur le champ «courber le texte».
- > Tourner le «bouton multifonction en haut» pour modifier millimètre par millimètre l'écartement entre les caractères.
- > Tourner le «bouton multifonction bas» vers la gauche ou la droite pour courber le texte vers le haut ou vers le bas.

Modifier le type de point

Si les points satin sont trop longs, il est possible de les transformer en points de piqûre.

- > Choisir le motif de broderie.
- > Appuyer sur le champ Dialogue «i».



- > Appuyer sur le champ «Modifier le type de point».



- > Pour transformer le point satin en point de piqûre, appuyer sur l'interrupteur en haut de l'écran (1).
- > Régler la longueur de point souhaitée (2) avec les champs «-» ou «+».

Modifier la densité de broderie

Si les points satin sont trop denses, il est possible d'ajuster la densité de broderie.

- > Choisir le motif de broderie.
- > Appuyer sur le champ Dialogue «i».



- > Appuyer sur le champ «Modifier le type de point».
- > Régler la densité de broderie souhaitée (1) avec les champs «-» ou «+».



Contrôler la taille et la position du motif de broderie

Il est possible de vérifier si le motif de broderie peut s'insérer sur la position/l'emplacement du tissu prévu. Les points extérieurs au cadre de broderie ne sont pas travaillés.

- > Sélectionner le motif de broderie.
- > Appuyer sur le champ de dialogue «i».

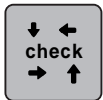

- > Appuyer sur le champ «vérifier la taille du motif de broderie».
 - Le cadre de broderie se déplace jusqu'à ce que l'aiguille se trouve dans la position affichée à l'écran.
- > Appuyer sur le champ «angle supérieur gauche» pour sélectionner l'angle supérieur gauche du motif de broderie.
 - Le cadre de broderie se déplace jusqu'à ce que l'aiguille se trouve dans la position affichée à l'écran.
- > Appuyer sur le champ «angle supérieur droit» pour sélectionner l'angle supérieur droit du motif de broderie.
 - Le cadre de broderie se déplace jusqu'à ce que l'aiguille se trouve dans la position affichée à l'écran.
- > Appuyer sur le champ «angle inférieur gauche» pour sélectionner l'angle inférieur gauche du motif de broderie.
 - Le cadre de broderie se déplace jusqu'à ce que l'aiguille se trouve dans la position affichée à l'écran.
- > Appuyer sur le champ «angle inférieur droit» pour sélectionner l'angle inférieur droit du motif de broderie.
 - Le cadre de broderie se déplace jusqu'à ce que l'aiguille se trouve dans la position affichée à l'écran. Si le cadre de broderie n'est toujours pas positionné correctement, la position peut être modifiée à l'aide des touches «Multifonction en haut/en bas», et toutes les positions du motif de broderie peuvent à nouveau être contrôlées.

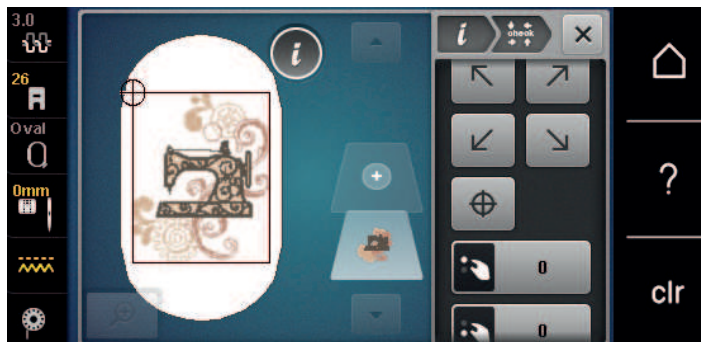

- > Appuyer sur la touche «centre du motif de broderie» pour placer l'aiguille au centre du motif de broderie.
- > Tourner le «bouton multifonction en haut» pour déplacer horizontalement le motif de broderie.
- > Tourner le «bouton multifonction en bas» pour déplacer dans le sens de la longueur (verticalement) le motif de broderie.

Dupliquer le motif de broderie

Le motif de broderie actuel est dupliqué.

- > Choisir le motif de broderie.
- > Appuyer sur le champ Dialogue «i».





- > Appuyer sur le champ «Dupliquer».
- Le motif de broderie (1) est doublé (2).

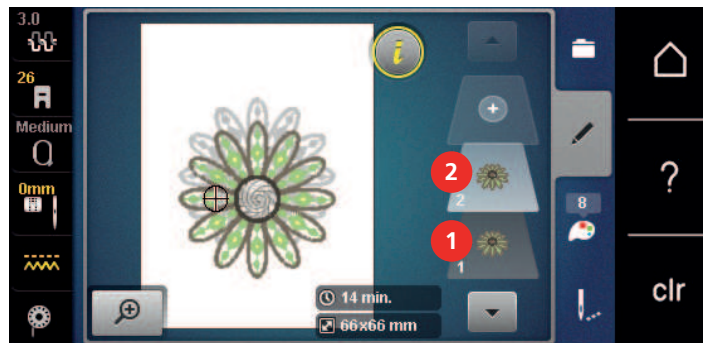

Effacer le motif de broderie

Le motif de broderie actif est supprimé.

- > Sélectionner le motif de broderie.
- > Appuyer sur le champ de dialogue «i».



- > Appuyer sur le champ «effacer».

15.6 Combiner des motifs de broderie

Combiner des motifs de broderie

En mode combiné, plusieurs motifs de broderie peuvent être combinés.

- > Choisir le motif de broderie.
- > Appuyer sur le champ «Ajouter un motif de broderie» (1).
- > Sélectionner le motif de broderie supplémentaire.

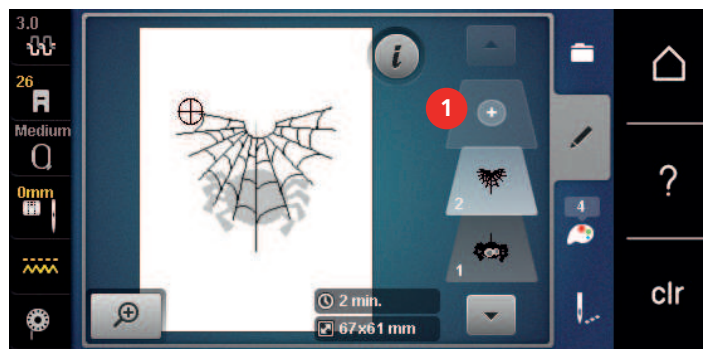

Suppression d'un motif de point unique

Condition préalable:

- Une combinaison de motifs de broderie est créée.

- > Parmi les niveaux du motif de broderie (1), effleurer le motif de broderie avec le doigt, le maintenir appuyé et le faire glisser vers l'extérieur.
 - Une nouvelle fenêtre s'ouvre.

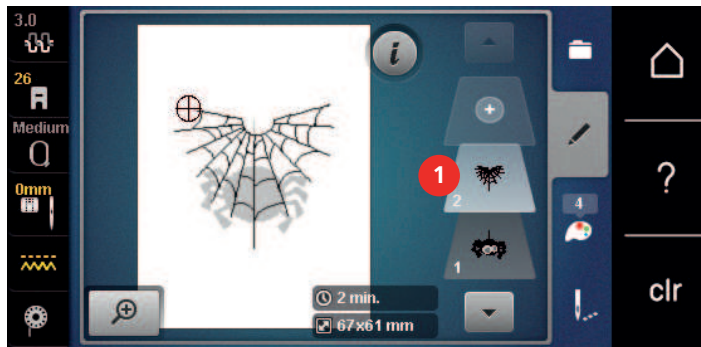

- > Appuyer sur le champ «Confirmer» pour supprimer le motif de broderie choisi.

Dupliquer une combinaison

Quand une combinaison est dupliquée, il n'est plus possible de sélectionner les motifs de broderie individuels.

- > Choisir le motif de broderie.
- > Appuyer sur le champ «Ajouter un motif de broderie».
- > Sélectionner le motif de broderie supplémentaire.
- > Sélectionner la combinaison (1).

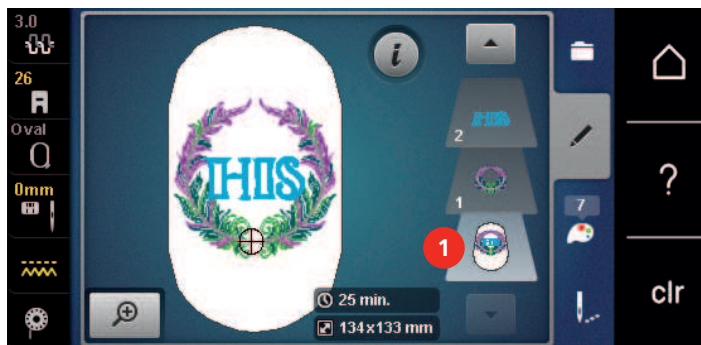

- > Appuyer sur le champ Dialogue «i».



- > Appuyer sur le champ «Dupliquer».

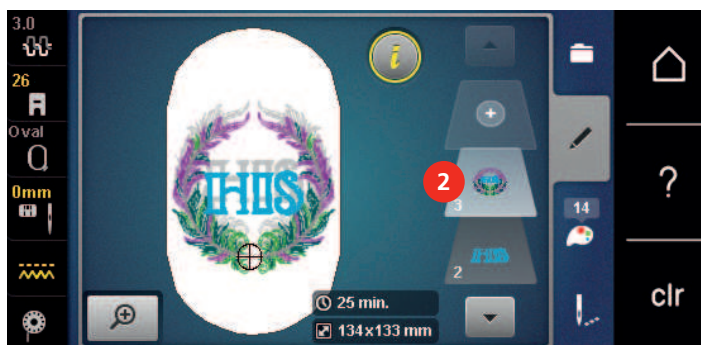

- La combinaison est dupliquée (2).

15.7 Créer des lettres

Aperçu des alphabets à broder

Motif de broderie	Nom
ABC	Swiss Block
<i>ABC</i>	Anniversary
АБВ	Russian Textbook
ABC	Rounded Sans

Créer des mots/phrases



Un texte est toujours brodé dans une seule couleur. Pour broder quelques lettres ou mots dans une autre couleur, il faut sélectionner individuellement chaque lettre ou mot et les placer dans la zone de broderie.

Dans le cadre de broderie, il est possible de positionner un texte à n'importe quel endroit. Quand le motif de broderie est placé en dehors de la zone de broderie, le cadre de broderie est entouré en rouge à l'écran. La sélection du cadre de broderie permet de vérifier si le motif de broderie peut être brodé avec un autre cadre de broderie. Quand un texte ne rentre pas dans un cadre de broderie, il est possible par exemple de combiner des mots isolés et de les positionner les uns par rapport aux autres, comme l'explique l'exemple ci-dessous.



- > Sélectionner le dossier «Alphabets».
- > Sélectionner une police.
- > Saisir le texte «Made to».
- > Appuyer sur le champ (1) (réglage standard) pour activer les majuscules.
- > Appuyer sur le champ (2) pour activer les minuscules.
- > Appuyer sur le champ (3) pour utiliser les chiffres et les signes mathématiques.
- > Appuyer sur le champ (4) pour utiliser les caractères spéciaux.



- > Appuyer sur le champ de texte au-dessus du clavier pour effacer tout le texte entré.
- > Appuyer sur le champ «DEL» pour effacer certaines lettres du texte saisi.



- > Appuyer sur le champ «Confirmer» pour accepter le texte.



- > Appuyer sur le champ «Affichage/Sélection du cadre de broderie».
- > Sélectionner le cadre de broderie.
- > Appuyer une nouvelle fois sur le champ «Affichage/Sélection du cadre de broderie» pour revenir au mode de travail.

Modifier les mots/phrases



- > Appuyer sur le champ Dialogue «i».

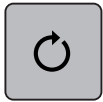

- > Appuyer sur le champ «Pivoter le motif de broderie».



+90

- > Appuyer sur le champ «+90» pour faire pivoter le texte de 90°.
- > Appuyer sur le champ «i» (1).

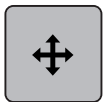

- > Appuyer sur le champ «Déplacer un motif».
- > Tourner le «bouton multifonction en haut» pour déplacer horizontalement le motif de broderie.
- > Tourner le «bouton multifonction en bas» pour déplacer dans le sens de la longueur (verticalement) le motif de broderie.



- > Appuyer sur le champ «Ajouter un motif de broderie».
- > Entrer le texte «create» et le pivoter également.



- > Appuyer sur le champ «Affichage/Sélection du cadre de broderie».

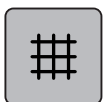

- > Appuyer sur le champ «Afficher/masquer la grille» pour pouvoir positionner plus précisément les lignes de texte.

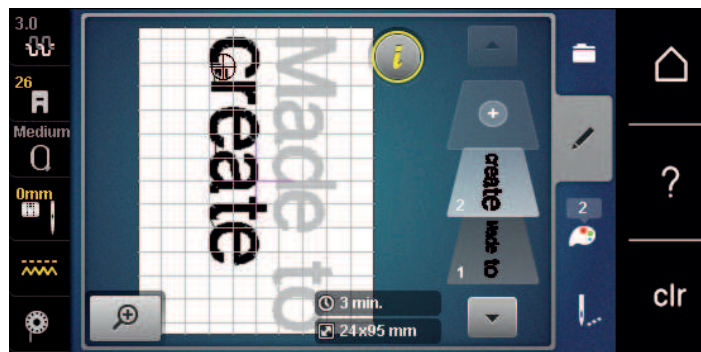

15.8 Modifier les couleurs du motif de broderie

Aperçu du menu changement de couleur

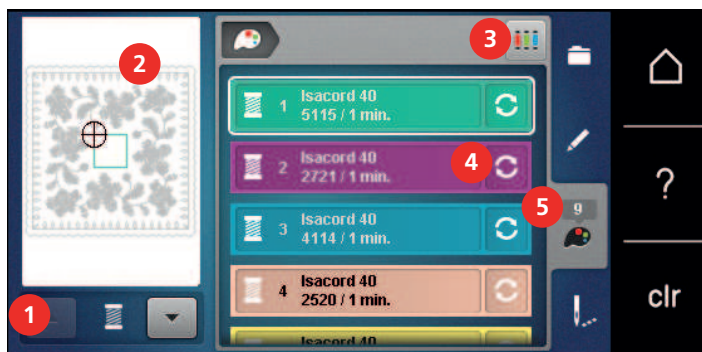

- | | | | |
|---|--------------------------------|---|----------------------------------|
| 1 | Couleurs de motifs de broderie | 4 | Modifier la couleur/le fabricant |
| 2 | Aperçu de la couleur choisie | 5 | Information de couleur |
| 3 | Attribuer la marque de fil | | |

Modifier les couleurs



- > Choisir le motif de broderie.
- > Appuyer sur le champ «Information de couleur».

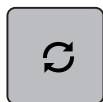

- > Appuyer sur le champ «Modifier la couleur/la marque» en regard de la couleur à modifier.
- > Pour afficher d'autres couleurs, faire défiler l'écran vers le haut ou vers le bas.



- > Pour sélectionner la couleur en entrant le numéro de couleur, appuyer sur le champ «Choix de la couleur par le numéro».
- > Entrer le numéro de la couleur choisie.
 - Le champ de couleur s'affiche à gauche.
- > Pour confirmer le choix de couleur, appuyer sur le champ de couleur qui s'affiche à gauche.

Modifier la marque du fil



- > Choisir le motif de broderie.
- > Appuyer sur le champ «Information de couleur».

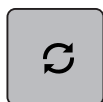

- > Appuyer sur le champ «Modifier la couleur/la marque».



- > Pour afficher d'autres marques de fil, appuyer sur les champs «Défiler vers la gauche» et «Défiler vers la droite» dans la partie supérieure de l'écran.



- > Appuyer sur le champ «Attribuer la marque de fil».
 - Toutes les couleurs de fil du motif de broderie choisi sont changées dans la marque de fil choisie.

15.9 Broder le motif de broderie

Aperçu du menu broderie



- | | | | |
|---|---|---|--|
| 1 | Bâtir | 5 | Afficher/Masquer des motifs de broderie multicolores |
| 2 | Déplacer le cadre de broderie | 6 | Vitesse de broderie (visible par défilement) |
| 3 | Contrôler du processus de broderie en cas de casse du fil | 7 | Réduire les changements de couleurs (visible par défilement) |
| 4 | Couper les fils de liaison | 8 | Affichage des couleurs |

Ajouter des points de bâti

Les points de bâti peuvent être brodés le long du cadre de broderie ou du motif de broderie. La liaison du tissu et du non-tissu se trouve ainsi optimisée.



- > Sélectionner le motif de broderie.
- > Appuyer sur le champ «broder».



- > Appuyer sur le champ «bâtir» pour broder des points de bâti le long du motif de broderie.
- > Appuyer une nouvelle fois sur le champ «bâtir» pour broder des points de bâti le long du cadre de broderie.
- > Appuyer une nouvelle fois sur le champ «bâtir» pour désactiver les points de bâti.

Déplacer le cadre de broderie

Si la taille d'un cadre de broderie nécessite une nouvelle tension, le motif de broderie peut être déplacé à nouveau.



- > Choisir le motif de broderie.
- > Appuyer sur le champ «Broder».



- > Appuyer sur le champ «Déplacer le cadre de broderie».
- > Pour déplacer le cadre de broderie dans le sens de la largeur (horizontalement), tourner le «Bouton multifonction en haut».
- > Pour déplacer le cadre de broderie dans le sens de la longueur (verticalement), tourner le «Bouton multifonction en bas».



- > Pour reprendre les réglages, appuyer sur le champ «Broder» dans le pavé de navigation.

Contrôler du processus de broderie en cas de casse du fil

Quand le fil casse, il est possible de repositionner l'aiguille dans le motif de broderie à l'aide de la fonction du contrôle du processus de broderie.

- > Choisir le motif de broderie.
- > Appuyer sur le champ «Broder».



- > Appuyer sur le champ «Contrôle du processus de broderie en cas de casse de fil».
 - Une vue compacte du motif de broderie s'affiche dans la zone gauche de l'écran. Une vue agrandie du motif de broderie est représentée sur le côté droit.
- > Sélectionner la position souhaitée dans la vue compacte avec le stylet/le doigt.
- > Tourner le «bouton multifonction en haut» pour déplacer point par point le cadre.
- > Tourner le «bouton multifonction en bas» pour déplacer le cadre de broderie par plus grands incréments.
 - Le nombre qui figure dans le cadre jaune indique le nombre de points du processus de broderie.
- > Appuyer sur le champ «Loupe» pour sélectionner le point voulu par entrée.



Couper les fils de liaison

La fonction est activée par défaut et les fils de liaison sont automatiquement coupés. Si la fonction est désactivée, les fils de liaison doivent être coupés manuellement.

- > Choisir le motif de broderie.
- > Appuyer sur le champ «Broder».



- > Appuyer sur le champ encadré de jaune «Couper les fils de liaison» pour désactiver la fonction.
- > Réappuyer sur le champ encadré de jaune «Couper les fils de liaison» pour activer la fonction.



Réduire la variation de couleur

Si les motifs de broderie se chevauchent, il est **impossible** de réduire la variation de couleur.

- > Sélectionner le motif de broderie.
- > Appuyer sur le champ «broder».



- > Appuyer sur le champ «réduire la variation de couleur».
 - Les couleurs identiques du motif de broderie sont regroupées en une seule couleur.



Activer/désactiver le motif de broderie multicolore

Il est possible de broder plusieurs motifs multicolores avec une seule couleur.

- > Choisir le motif de broderie.
- > Appuyer sur le champ «Broder».



- > Appuyer sur le champ «Désactiver/activer le motif de broderie multicolore».
 - Le motif de broderie est brodé en une seule couleur.

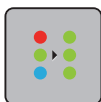

Affichage des couleurs

Chaque couleur d'un motif de broderie peut être sélectionnée individuellement. Le cadre de broderie se place alors au niveau du premier point de la couleur active. La couleur respectivement active peut alors être brodée individuellement ou dans un autre ordre.



- > Choisir le motif de broderie.
- > Appuyer sur le champ «Broder».



- > Appuyer sur le champ «Défiler vers le bas» pour sélectionner la couleur suivante du motif de broderie.



- > Appuyer sur le champ «Défiler vers le haut» pour sélectionner la couleur précédente du motif de broderie.

15.10 Broder avec le bras libre

La réalisation de broderie à bras libre est préconisée pour des tissus ou pièces de vêtements tubulaires qui doivent être enroulés autour du bras libre de la machine pour être brodés. Il s'agit souvent de manches, jambes de pantalon ou d'autres pièces de vêtements de coupe étroite.



Il est facile d'entourer le bras libre d'un tissu de forme tubulaire quand, avant de fixer ou de retirer le cadre de broderie, on amène celui-ci en position de parcage vers la gauche. Appuyer sur la touche «Marche/Arrêt» pour ramener ensuite le cadre de broderie en position de broderie.

Si possible, utiliser une canette pleine car pour changer la canette, il faut retirer le cadre de broderie.

La mobilité du bras de broderie peut être limitée ou entravée dans le cas de pièces de tissu tubulaires très étroites. C'est pourquoi il faut veiller à ce que le cadre en cours de broderie puisse suffisamment bouger vers l'avant et l'arrière. Si les mouvements du bras de broderie sont entravés par un tissu tubulaire trop étroit, les motifs de broderie risquent d'être décalés et le tissu endommagé.

Contrôle de la mobilité du bras de broderie

- > Ouvrir le motif de broderie sur la machine et le modifier.
- > Marquer la position et la taille du motif de broderie sur le tissu de manière appropriée.
- > Choisir un cadre de broderie aussi petit que possible.
- > Tendre le tissu avec la base d'appui de broderie adéquate dans le cadre de broderie ou coller selon la base d'appui utilisée.
- > Glisser prudemment le tissu tubulaire autour du bras libre de la machine et fixer le cadre de broderie sur l'accouplement du module de broderie.
- > Si nécessaire, corriger la position du motif de broderie.
- > Vérifier au préalable en avançant et reculant le cadre de broderie si celui-ci peut être suffisamment avancé et reculé suivant la taille du motif de broderie.
- > Appuyer sur le champ «Vérifier la taille du motif de broderie».
- > Si le test suivant la taille du motif de broderie est concluant, commencer à broder.
 - Pour une description détaillée de la broderie, des matériaux adéquats ou de la sélection des réglages de broderie requis sur la machine, se reporter au «Tutoriel» sous Techniques de broderie --> Broder.

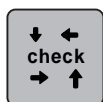

15.11 Gérer les motifs de broderie

Aperçu de la gestion du motif de broderie

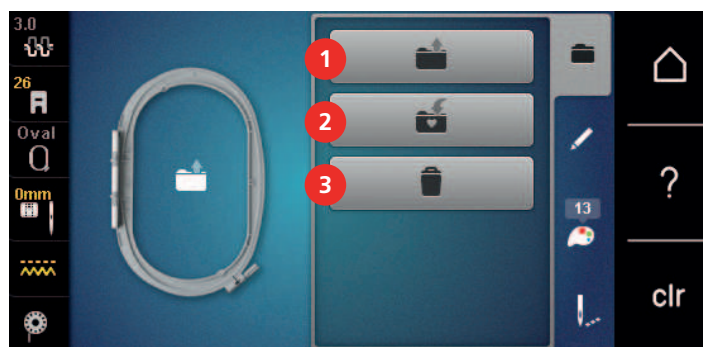

- | | | | |
|---|----------------------------------|---|---------|
| 1 | Charger un motif de broderie | 3 | Effacer |
| 2 | Enregistrer le motif de broderie | | |

Enregistrement d'un motif de broderie dans la mémoire personnelle

Il est aussi possible d'enregistrer autant de motifs de broderie personnalisés que voulu dans le dossier «Enregistrer les motifs de broderie».

- > Choisir le motif de broderie.
- > Modifier le motif de broderie.
- > Appuyer sur le champ «Sélectionner».



- > Appuyer sur le champ «Enregistrer les motifs de broderie».
 - Le motif de broderie à enregistrer est entouré en jaune.
 - Le champ «Machine à broder» est actif.



- > Appuyer sur le champ «Confirmer».

Enregistrer le motif de broderie sur la clé USB BERNINA

- > Sélectionner le motif de broderie.
- > Modifier le motif de broderie.
- > Appuyer sur le champ «sélectionner».



- > Appuyer sur le champ «enregistrer les motifs de broderie».
 - Le motif de broderie à enregistrer est entouré en jaune.
- > Enficher la clé USB BERNINA dans le port USB de la machine.
- > Appuyer sur le champ «clé USB».



- > Appuyer sur le champ «confirmer».

Écraser un motif de broderie dans la mémoire personnelle

- > Sélectionner le motif de broderie.
- > Modifier le motif de broderie.
- > Appuyer sur le champ «sélectionner».



- > Appuyer sur le champ «enregistrer les motifs de broderie».
 - Le motif de broderie à enregistrer est entouré en jaune.
 - Le champ «machine à broder» est actif.



- > Sélectionner le motif de broderie qui doit être écrasé.
- > Appuyer sur le champ «confirmer».



Écraser un motif de broderie sur la clé USB BERNINA

- > Sélectionner le motif de broderie.
- > Modifier le motif de broderie.
- > Appuyer sur le champ «sélectionner».



- > Appuyer sur le champ «enregistrer les motifs de broderie».
 - Le motif de broderie à enregistrer est entouré en jaune.
- > Enficher la clé USB BERNINA dans le port USB de la machine.



- > Appuyer sur le champ «clé USB».
- > Sélectionner le motif de broderie qui doit être écrasé.
- > Appuyer sur le champ «confirmer».



Importer des motifs de point

Il est possible d'importer des motifs de points ou des combinaisons de motifs de broderie depuis le mode couture vers le mode broderie, et de les modifier comme un motif de broderie. Il est ainsi possible de combiner rapidement et simplement des motifs de bordures et de les enregistrer comme motif de broderie dans le dossier «motifs de broderie personnels».

- > Appuyer sur le champ «Home».



- > Appuyer sur le champ «mode couture».
- > Sélectionner le motif de point.



- > Appuyer sur le champ «Home».



- > Appuyer sur le champ «mode de broderie».
 - Le motif de point est automatiquement enregistré dans le dossier «motifs de broderie personnels».



- > Sélectionner le dossier «motifs de broderie personnels».
- > Sélectionner le motif de broderie.



Charger un motif de point depuis la mémoire personnelle



- > Appuyer sur le champ «sélectionner».



- > Appuyer sur le champ «charger un motif de broderie».



- > Sélectionner le dossier «motifs de broderie personnels».
- > Sélectionner le motif de broderie.

Charger un motif de broderie depuis la clé USB BERNINA



- > Appuyer sur le champ «sélectionner».
- > Enficher la clé USB BERNINA dans le port USB de la machine.



- > Appuyer sur le champ «clé USB».
- > Sélectionner le motif de broderie personnel.

Effacer un motif de broderie de la mémoire personnelle

Les motifs de broderie sauvegardés dans la mémoire personnelle peuvent être effacés un par un.



- > Appuyer sur le champ «Sélectionner».



- > Appuyer sur le champ «Supprimer».



- Le champ «Machine à broder» est actif.



- > Sélectionner le motif de broderie qui doit être effacé.
- > Appuyer sur le champ «Confirmer».

Effacer un motif de broderie depuis la clé USB BERNINA



- > Appuyer sur le champ «sélectionner».



- > Appuyer sur le champ «effacer».
- > Enficher la clé USB BERNINA dans le port USB de la machine.



- > Appuyer sur le champ «clé USB».
- > Sélectionner le motif de broderie qui doit être effacé.



- > Appuyer sur le champ «confirmer».

16 Broder

16.1 Broder avec la touche «marche/arrêt»

En cas de coupure de courant, l'opération de broderie est interrompue. Après la remise en marche, la machine se place sur la dernière position brodée.



- > Appuyer sur la touche «Marche/Arrêt» jusqu'à ce que la machine à broder démarre.
 - La machine s'arrête alors après 7 points.
- > Relever le pied pour broderie.
- > Couper le fil de canette suivant les indications à l'écran et confirmer avec «OK».

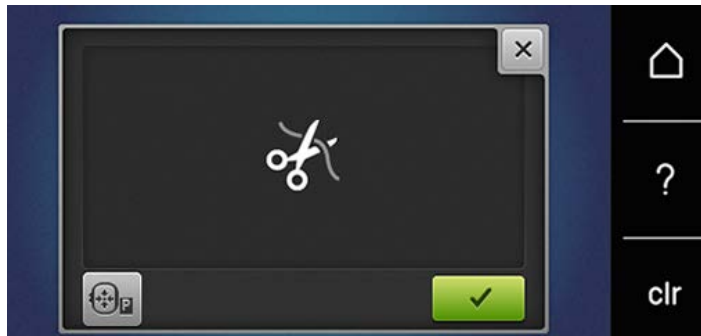

- > Abaisser le pied pour broderie.
- > Appuyer sur la touche «Marche/Arrêt» pour continuer à broder.

16.2 Augmenter la vitesse de broderie

Afin de garantir la qualité de la broderie, la vitesse est réduite pendant la broderie, en fonction de la position de broderie. Il est possible de choisir entre vitesse optimale et vitesse maximale. Réglage standard = vitesse optimale. Il convient de noter que la qualité du motif de broderie ne peut être garantie en cas de vitesse maximale.

La mise en marche/à l'arrêt de la machine entraîne l'activation de la vitesse de broderie optimale.

Condition préalable:

- Le motif de broderie est choisi.



- > Appuyer sur le champ «Vitesse de broderie».
 - La vitesse maximale est activée.
- > Appuyer une nouvelle fois sur le champ «Vitesse de broderie».
 - La vitesse optimale est activée.

16.3 Régler la tension du fil supérieur

Le réglage de base de la tension du fil supérieur s'effectue automatiquement lors du choix du motif de point ou de broderie.

La tension du fil supérieur est réglée dans les usines BERNINA et testée sur la machine. Les fils utilisés, fil supérieur et de canette, sont des fils Metrosene/Seralon 100/2 (maison Mettler).

L'utilisation d'autres fils de couture et de broderie peut exiger une modification de la tension du fil supérieur. Il peut donc être nécessaire d'adapter individuellement la tension du fil supérieur au projet de couture ou de broderie ainsi qu'au point ou motif de broderie choisi.

Plus élevé est la tension du fil supérieur, plus tendu est le fil supérieur et le fil de canette est plus fortement tiré dans le tissu. Si la tension du fil supérieur est réduite, le fil supérieur est moins tendu et le fil de canette est plus faiblement tiré dans le tissu.

Les modifications de la tension du fil supérieur influencent le motif de point sélectionné et tous les motifs de broderie. Pour modifier de façon permanente la tension du fil supérieur pour le mode couture, utiliser (voir page 47) et pour le mode broderie, utiliser (voir page 49) dans le programme Setup.

Condition préalable:

- La tension du fil supérieur est modifiée dans le programme Setup.
- > Appuyer sur le champ «Tension du fil supérieur».
- > Pour augmenter ou réduire la tension du fil supérieur, déplacer le curseur avec le stylet/le doigt.



- > Appuyer à droite sur le champ encadré de jaune pour ignorer les modifications et revenir au réglage de base.
- > Appuyer à gauche sur le champ encadré de jaune pour ignorer les modifications faites dans le **Programme Setup** et revenir au réglage de base.

16.4 Broder avec la pédale

Il est recommandé de broder avec la pédale quand par exemple il faut broder une seule petite séquence. Pendant la broderie avec la pédale, il faut toujours appuyer sur cette dernière.

- > Appuyer sur la pédale pour commencer à broder.

17 Annexe

17.1 Entretien et nettoyage

Nettoyer l'écran

- > Essuyer l'écran éteint avec un chiffon en microfibre doux et humide.

Nettoyage de la griffe d'entraînement

Éliminer régulièrement les restes de fils sous la plaque d'aiguille.



Composants à commande électrique

Risque de blessure au niveau de l'aiguille et du crochet.

- > Relever le pied-de-biche.
- > Débrancher la machine et retirer la prise du réseau.

- > Retirer le pied-de-biche et l'aiguille.
- > Abaisser la griffe d'entraînement.



- > Retirer la plaque à aiguille.
- > Nettoyer la griffe d'entraînement avec un pinceau.

Nettoyage du crochet



Composants à commande électrique

Risque de blessure au niveau de l'aiguille et du crochet.

- > Débrancher la machine et retirer la prise du réseau.

- > Ouvrir le couvercle du crochet.
- > Retirer la boîte à canette.
- > Pousser vers la gauche le levier de désengagement.



- > Abaisser l'étrier de fermeture avec le couvercle de la coursière noir.

- > Enlever le crochet.

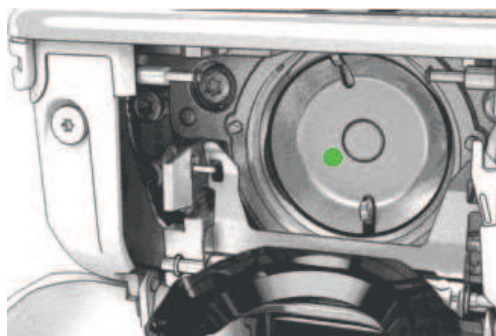

- > Nettoyer la coursière avec un pinceau ; ne pas utiliser d'objets pointus.
- > Accrocher le crochet avec deux doigts sur la broche au milieu.
- > Guider le crochet, avec le bord inférieur avancé, de biais de haut en bas derrière le couvercle de la coursière.
- > Positionner le crochet de sorte que les deux cames du chasse-navette entrent dans les orifices correspondants du crochet et que le marquage de couleur sur le chasse-navette soit visible dans le trou du crochet.
- > Mettre en place le crochet.
 - Le crochet magnétique est tiré dans la bonne position.
- > Fermer le couvercle de la coursière et l'étrier de fermeture jusqu'à ce que l'étrier de désengagement s'encliquette.
- > Tourner le volant pour contrôler.
- > Placer la boîte à canette.

Huiler le crochet



Composants à commande électrique

Risque de blessure au niveau de l'aiguille et du crochet.

- > Débrancher la machine et retirer la prise du réseau.



Huiler le crochet

Une quantité d'huile trop importante risque de salir le tissu et le fil.

- > Après avoir huilé, coudre/broder d'abord un tissu échantillon.

- > Retirer la boîte à canette.
- > Pousser vers la gauche le levier de désengagement.

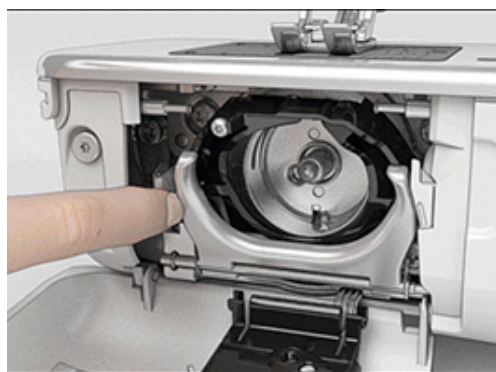

- > Abaisser l'étrier de fermeture avec le couvercle de la coursière noir.

- > Enlever le crochet.

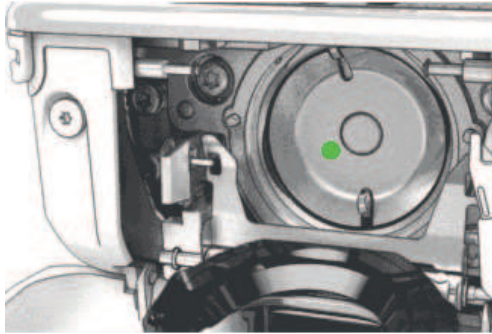

- > Mettre une goutte d'huile BERNINA dans la coursière.



- > Mettre respectivement une goutte d'huile BERNINA dans les deux graisseurs de sorte que les feutres soient humides et s'assurer que la surface du porte-canette marquée de rouge reste exempte d'huile.



- > Accrocher le crochet avec deux doigts sur la broche au milieu.
- > Guider le crochet, avec le bord inférieur avancé, de biais de haut en bas derrière le couvercle de la coursière.
- > Positionner le crochet de sorte que les deux cames du chasse-navette entrent dans les orifices correspondants du crochet et que le marquage de couleur sur le chasse-navette soit visible dans le trou du crochet.
- > Mettre en place le crochet.
 - Le crochet magnétique est tiré dans la bonne position.
- > Fermer le couvercle de la coursière et l'étrier de fermeture jusqu'à ce que l'étrier de désengagement s'encliquette.
- > Tourner le volant pour contrôler.
- > Placer la boîte à canette.





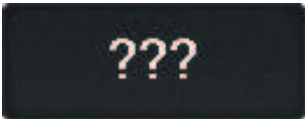

17.2 Dépannage

Panne	Origine	Solution
Points irréguliers	Le fil supérieur est trop tendu/ trop lâche.	> Régler la tension du fil supérieur.
	L'aiguille est émoussée ou courbée.	> Remplacer l'aiguille et s'assurer d'utiliser une aiguille neuve de qualité BERNINA.
	Aiguille de mauvaise qualité.	> Utiliser une aiguille neuve de qualité BERNINA.
	Fil de mauvaise qualité.	> Utiliser du fil de bonne qualité.
	Mauvais rapport aiguille-fil.	> Ajuster l'aiguille à l'épaisseur du fil.
	Enfilage incorrect.	> Recommencer l'enfilage.
	Le tissu a été tiré.	> Guider régulièrement le tissu.
Points irréguliers	La boîte à canette utilisée est erronée.	> Utiliser la boîte à canette avec les triangles fournis.
		
Points incorrects	Aiguille incorrecte.	> Utiliser des aiguilles du système d'aiguilles 130/705H.
	L'aiguille est émoussée ou courbée.	> Remplacer l'aiguille.
	Aiguille de mauvaise qualité.	> Utiliser une aiguille neuve de qualité BERNINA.
	Aiguille mal mise en place.	> Introduire l'aiguille côté plat tourné vers l'arrière jusqu'en butée dans le porte-aiguille et serrer la vis.
	Pointe d'aiguille incorrecte.	> Adapter la pointe de l'aiguille à la structure du textile du projet.
Erreur dans la couture	Reste de fils entre les disques de tension du fil.	> Faire passer plusieurs fois un tissu mince plié (ne pas utiliser de bords extérieurs) à travers les disques de tension du fil.
	Enfilage incorrect.	> Recommencer l'enfilage.
	Présence de restes de fil sous le ressort de la boîte à canette.	> Retirer les restes de fil sous le ressort.

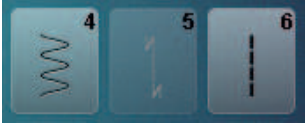

Panne	Origine	Solution
La vitesse est trop faible	Température ambiante défavorable.	> Avant de commencer à coudre, placer la machine pendant une heure dans une pièce à température ambiante.
	Réglages dans le programme Setup.	> Régler la vitesse dans le programme Setup. > Régler le régulateur de vitesse.
La machine ne démarre pas	Température ambiante défavorable.	> Avant de commencer à coudre, placer la machine pendant une heure dans une pièce à température ambiante. > Raccorder la machine et l'allumer.
	Machine défectueuse.	> Contacter le concessionnaire BERNINA.
L'éclairage et le voyant du bras libre ne s'allument pas	Réglages dans le programme Setup.	> Activer dans le programme Setup.
	Éclairage défectueux.	> Contacter le concessionnaire BERNINA.
La surveillance du fil supérieur ne réagit pas	Réglages dans le programme Setup.	> Activer dans le programme Setup.
	Surveillance du fil supérieur défectueuse.	> Contacter le concessionnaire BERNINA.
Erreur lors de la mise à jour du logiciel	La clé USB n'est pas reconnue.	> Utiliser une clé USB BERNINA.
	Le processus de mise à jour est bloqué et le sablier ne réagit pas à l'écran.	> Retirer la clé USB. > Éteindre la machine. > Mettre la machine en marche. > Suivre les instructions à l'écran.
	Impossible de trouver les fichiers de mise à jour du logiciel.	> Décompresser le fichier ZIP compressé. > Déposer les fichiers pour la mise à jour du logiciel à la racine du support de données et pas dans un dossier sur la clé USB.
Pied-de-biche BSR n° 42 non reconnu	Lentille encrassée.	> Nettoyer régulièrement la lentille avec un chiffon doux légèrement humide.
	Câble BSR pas correctement connecté.	> Insérer la fiche BSR perpendiculairement jusqu'à ce qu'elle s'encliquette de manière sensible.

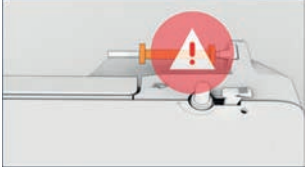

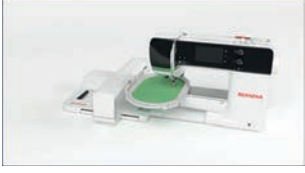
17.3 Messages d'erreur

Indication à l'écran	Origine	Solution
	Numéro de point inconnu.	> Vérifier la saisie et saisir un nouveau numéro.

Indication à l'écran	Origine	Solution
	Le choix du motif de point est impossible en mode combiné.	> Combiner d'autres motifs de point.
	La griffe d'entraînement n'est pas escamotée.	> Appuyer sur la touche «Griffe d'entraînement en haut/en bas» pour escamoter la griffe d'entraînement.
	L'aiguille et la plaque à aiguille sélectionnées ne peuvent pas être utilisées en même temps.	> Remplacer l'aiguille. > Remplacer la plaque à aiguille.
	L'aiguille ne se trouve pas en position supérieure.	> Régler la position de l'aiguille avec le volant.
	Plus de fil supérieur.	> Recommencer l'enfilage.
	Le fil supérieur s'est cassé.	> Recommencer l'enfilage.
	Le moteur principal ne fonctionne pas.	> Tourner le volant dans le sens des aiguilles d'une montre jusqu'à ce que l'aiguille soit remontée. > Retirer la plaque à aiguille. > Ôter les restes de fil. > Nettoyer le crochet. > Retirer le crochet et s'assurer qu'il n'y a pas de pointe d'aiguille cassée au dos du crochet magnétique.
	Le contact entre la machine et le module de broderie a été interrompu en raison des vibrations.	> S'assurer que le module de broderie et la machine sont placés sur une surface stable et plane. > Raccorder le module de broderie à la machine.

Indication à l'écran	Origine	Solution
	<p>La position de l'aiguille ne correspond pas au centre du cadre de broderie.</p>	<ul style="list-style-type: none"> > Calibrer le cadre de broderie.
	<p>Le module de broderie n'est pas en place.</p>	<ul style="list-style-type: none"> > Raccorder le module de broderie à la machine. > Contacter le concessionnaire BERNINA pour faire examiner la machine.
	<p>Le cadre de broderie n'est pas en place.</p>	<ul style="list-style-type: none"> > Monter le cadre de broderie.
	<p>Le cadre de broderie est monté.</p>	<ul style="list-style-type: none"> > Retirer le cadre de broderie.
	<p>Le cadre de broderie se déplace.</p>	<ul style="list-style-type: none"> > Appuyer sur le champ «Confirmer».
	<p>Mega Hoop en haut.</p>	<ul style="list-style-type: none"> > Amener le Mega Hoop dans la position supérieure.
	<p>Mega Hoop au milieu.</p>	<ul style="list-style-type: none"> > Amener le Mega Hoop dans la position médiane.

Indication à l'écran	Origine	Solution
	Mega Hoop en bas.	> Amener le Mega Hoop dans la position inférieure.
	Le motif de broderie se situe en partie en dehors du cadre de broderie.	> Repositionner le motif de broderie et recommencer la broderie.
	Le motif de broderie est trop grand.	> Réduire le motif de broderie. > Monter un cadre de broderie plus grand.
Trop peu d'espace libre sur la clé USB BERNINA (accessoire en option).	Espace libre insuffisant sur la clé USB BERNINA (accessoire en option).	> S'assurer d'utiliser la clé USB BERNINA (accessoire en option). > Effacer des données sur la clé USB BERNINA (accessoire en option).
Pas de données personnelles sur la clé USB BERNINA (accessoire en option).	Pas de données personnelles présentes à restaurer sur la clé USB BERNINA (accessoire en option).	> S'assurer que les données et les réglages sur la clé USB BERNINA (accessoire en option) ont été sauvegardés.
La restauration des données personnelles a échoué.	La mise à jour du logiciel a réussi, mais les données personnelles n'ont pas été restaurées.	> S'assurer que les données et les réglages sur la clé USB BERNINA ont été sauvegardés. > Transférer les données sauvegardées vers la machine.
Pas de clé USB BERNINA connectée. Assurez-vous que pendant toute la durée de la mise à jour automatique, la même clé USB BERNINA reste constamment connectée.	Clé USB BERNINA (accessoire en option) pas connectée.	> Utiliser une clé USB BERNINA (accessoire en option) disposant de suffisamment d'espace libre.

Indication à l'écran	Origine	Solution
Échec de la mise à jour du logiciel.	Impossible de trouver la nouvelle version du logiciel sur la clé USB.	<ul style="list-style-type: none"> > S'assurer que le fichier ZIP comprimé destiné à l'actualisation du logiciel a été décompressé. > S'assurer de déposer les fichiers pour la mise à jour du logiciel à la racine du support de données et pas dans un dossier sur la clé USB. > Actualiser le logiciel.
 	La machine doit être nettoyée/lubrifiée.	<ul style="list-style-type: none"> > Nettoyer la machine. > Huiler le crochet. <p>Informations importantes à propos de la lubrification: Une quantité d'huile trop importante risque de salir le tissu et le fil.</p> <ul style="list-style-type: none"> > Après avoir huilé, coudre/broder d'abord un tissu échantillon.
Le coupe-fil automatique (près du capteur de fil) doit être nettoyé.	Le capteur de fil doit être nettoyé. Le message apparaît après 1000 cycles de coupe à chaque mise en marche de la machine.	<ul style="list-style-type: none"> > Appuyer sur le champ «Confirmer». <ul style="list-style-type: none"> – La machine appelle la fonction «Nettoyer le capteur de fil». > Nettoyer le capteur de fil en suivant les instructions à l'écran. <ul style="list-style-type: none"> – Le compteur de cycles de coupe est remis à zéro.
Il est temps d'effectuer la maintenance régulière. Contactez votre revendeur BERNINA pour convenir d'un rendez-vous.	<p>Procéder à l'entretien de la machine. L'indication s'affiche quand l'intervalle d'entretien programmé est atteint.</p> <p>Informations importantes : Les fonctionnalités et la durabilité de la machine sont uniquement garanties si les travaux de nettoyage et de maintenance sont effectués comme préconisé. En cas de non-observation, la durée d'utilisation peut en pâtir et la garantie être restreinte. Les coûts de maintenance sont déterminés en fonction des pays. Votre revendeur BERNINA ou votre service technique sauront vous renseigner à ce sujet.</p>	<ul style="list-style-type: none"> > Contacter le concessionnaire BERNINA. > Effacer provisoirement l'indication en appuyant sur le champ «ESC». <p>Au bout de la troisième suppression, le message ne s'affiche que lorsque le prochain intervalle de maintenance est atteint.</p>

18 Aperçu des motifs

18.1 Aperçu des motifs de point

Points utilitaires

1	2	3	4	5	6	7	8	9	10	11
12	13	14	15	16	17	18	19	20	22	23
24	25	26	29	30	32	33	34			

Boutonnères

51	52	53	54	55	56	57	59	63	64	66
69	60	61	62							

Points décoratifs

Points naturels

101	102	103	104	106	107	108	109	110	111	112
113	114	115	116	117	118	119	122	123	124	125
129	130	131	132	136	137	138	139	140	141	142

143	144	145	146	150	152	153	154	155	156	167
168	169	170								

Points de croix

301	302	303	304	305	306	307	308	309	314	319
320	321	322	323	324	325	326	327	328	329	330
331	332	333	334	335	336	337	338	339		

Points satins

401	402	405	406	407	408	409	410	412	413	414
415	416	417	418	419	421	422	423	424	425	426
427	428	429	433	434	453	454	455	456	465	466

Points géométriques

601	602	603	604	605	606	607	608	609	610	611
612	613	614	615	616	618	619	620	621	622	623

624	625	626	627	628	629	630	631	633	634	635
637	639	640	641	642	643	644	645	646	647	648
649	650	651	652	653	654	655	656	657	658	660
661	662	663	665	666						

Points de broderie blanche

701	702	703	704	705	706	707	708	709	710	711
712	713	714	715	716	717	721	722	723	724	725
726	727	729	730	731	732	737	739	741	742	743
744	745	748	749	750	751	752	770	771	772	773
774	775	776	777	778						

Points ados

901	902	903	904	905	906	907	908	909	910	911

912	913	914	915	916	917	918	919	920	921	922
924	926	928	935	938	939	940	944	945	946	948
950	954	961								

Points quilt

1301	1302	1303	1304	1305	1306	1307	1308	1309	1310	1311
1312	1313	1314	1315	1316	1317	1318	1319	1320	1321	1322
1323	1324	1325	1326	1327	1329	1330	1331	1332	1333	1334
1335	1336	1337	1338	1339	1340	1341	1342	1343	1344	1345
1346										

18.2 Aperçu des motifs de broderie











Modifier un motif à broder

Donnez libre cours à votre créativité. Vous avez à votre disposition un choix très varié de motifs de broderie.













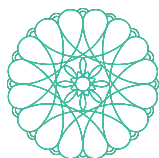

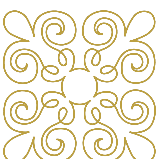
Si l'un des pictogrammes suivants se trouve sous le numéro de motif de broderie, vous trouverez plus d'informations sous

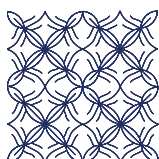
www.bernina.com/specialeffects.









	Dentelle seule		CrystalWork Design (modèle)
--	----------------	--	-----------------------------

	Broderies ajourées		Broderie à cordelettes
	Broderie à franges		Projets dans le cadre
	Application		Écritures Puffy
	CutWork Design (modèle)		Quilter
	PaintWork Design (modèle)		Trapunto









Motif de quilt

N°	Motif de broderie Couleurs	Largeur x Hauteur > mm > pouce	N°	Motif de broderie Couleurs	Largeur x Hauteur > mm > pouce
BD804	 	122 x 123 4,80 x 4,84	12499-06	 	101 x 101 3,98 x 3,98
12416-04	 	89 x 89 3,50 x 3,50	NZ498	 	89 x 88 3,50 x 3,50
12380-22	 	110 x 60 4,33 x 2,36	BD299	 	94 x 95 3,70 x 3,74
BD501	 	63 x 61 2,48 x 2,40			













Effets décoratifs

N°	Motif de broderie Couleurs	Largeur x Hauteur > mm > pouce	N°	Motif de broderie Couleurs	Largeur x Hauteur > mm > pouce
NB251	 	71 x 103 2,80 x 4,05	NB826-48	 	134 x 133 5,28 x 5,20
80090-06 	 	83 x 37 3,27 x 1,46	21021-04	 	123 x 150 4,84 x 5,91











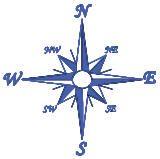

Fleurs



N°	Motif de broderie Couleurs	Largeur x Hauteur > mm > pouce	N°	Motif de broderie Couleurs	Largeur x Hauteur > mm > pouce
21009-21	 	65 x 107 2,52 x 4,21	21027-14	 	120 x 120 4,72 x 4,72
21002-02	 	109 x 160 4,30 x 6,30	FQ733	 	66 x 66 2,60 x 2,60

Enfants

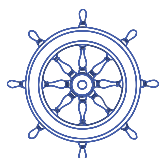











N°	Motif de broderie Couleurs	Largeur x Hauteur > mm > pouce	N°	Motif de broderie Couleurs	Largeur x Hauteur > mm > pouce
BE790313 	 	99 x 102 3,86 x 4,02	CK867 	 	122 x 132 4,80 x 5,20
BE790309 	 	87 x 149 3,43 x 5,87	BE790310 	 	138 x 136 5,39 x 5,35

Saisons











N°	Motif de broderie Couleurs	Largeur x Hauteur > mm > pouce	N°	Motif de broderie Couleurs	Largeur x Hauteur > mm > pouce
NA614	 	102 x 101 3,98 x 3,98	21019_14 	 	123 x 130 4,84 x 5,12
NB754-48	 	114 x 128 4,49 x 5,04	12421-37	 	67 x 61 2,64 x 2,40
12421-03	 	45 x 48 1,77 x 1,89	NA617	 	96 x 96 3,78 x 3,78

N°	Motif de broderie Couleurs	Largeur x Hauteur > mm > pouce	N°	Motif de broderie Couleurs	Largeur x Hauteur > mm > pouce
12472-01 	 	137 x 141 5,39 x 5,55			









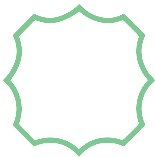

Animaux

N°	Motif de broderie Couleurs	Largeur x Hauteur > mm > pouce	N°	Motif de broderie Couleurs	Largeur x Hauteur > mm > pouce
WP415-48	 	132 x 148 5,20 x 5,83	CM213-48	  	58 x 102 2,28 x 4,02
CM216-48 	 	47 x 67 1,85 x 2,64	NA248	 	77 x 73 3,03 x 2,87
CM220	 	71 x 71 2,80 x 2,80			

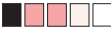







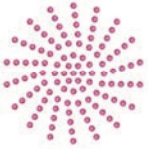

Bordures et dentelle

N°	Motif de broderie Couleurs	Largeur x Hauteur > mm > pouce	N°	Motif de broderie Couleurs	Largeur x Hauteur > mm > pouce
21021-25 	 	33 x 71 1,30 x 2,80	12659-06 	 	36 x 59 1,42 x 2,32
21002-21	 	21 x 151 0,83 x 5,95	FB436	 	29 x 132 1,20 x 5,20

Cadres

N°	Motif de broderie Couleurs	Largeur x Hauteur > mm > pouce	N°	Motif de broderie Couleurs	Largeur x Hauteur > mm > pouce
12611-27 	 	136 x 137 5,35 x 5,39	12649-05 	 	91 x 88 3,58 x 3,47
32078-04 	 	123 x 173 4,84 x 6,81	NZ195	 	76 x 76 2,99 x 2,99

Designs avec effets spéciaux

N°	Motif de broderie Couleurs	Largeur x Hauteur > mm > pouce	N°	Motif de broderie Couleurs	Largeur x Hauteur > mm > pouce
DW11 		70 x 71 2,76 x 2,80	12448-09_ PW 	 	121 x 161 4,80 x 6,30
21022-13_ DW  	 	106 x 192 4,13 x 7,56	DW05 		105 x 94 4,13 x 3,70

Index alphabétique

A

Actualiser le micrologiciel de la machine	61
Ajuster le cadre de broderie	51
Alphabets	100
Aperçu du module de broderie	121
Aperçu du motif de broderie	173
Appeler le conseiller en couture	65
Appeler le tutorial	65
Armature en fil	105

B

Boutonniers	102
-------------	-----

C

Calibrer le pied traîneau pour boutonnière n° 3A	61
Caractéristiques techniques	169
Changer la couleur	150
Choisir le motif de broderie	128
Combiner des motifs de broderie	146
Connexion du module de broderie	127
Contrôler la version du micrologiciel	57

D

Dépannage	162
Déplacer le cadre de broderie vers l'arrière	136
Déplacer le module de broderie pour le mode couture	136

E

Effectuer un essai de couture	107
Éliminer la machine	169
Enfiler le fil de canette	44
Enfiler le fil supérieur	40
Enfiler une aiguille jumelée	42
Enfiler une aiguille triple	43
Enregistrer les données de service	59
Enregistrer une combinaison de motifs de points	70
Entrer les coordonnées du revendeur	58
Entretien et nettoyage	159
Explication des symboles	13

F

Fils, aiguilles, tissus	24
-------------------------	----

Fixer le levier de genou	29
Format du fichier de broderie	124

H

Huiler le crochet	160
-------------------	-----

I

Installer le disque de déroulement du fil	32
Introduction	14

M

Messages d'erreur	164
Mode combiné	70, 146
Modifier la densité de broderie	144
Modifier la taille du motif de broderie de manière non proportionnelle	143
Modifier la taille du motif de broderie de manière proportionnelle	142
Monter l'aiguille à broder	130
Monter la plaque à aiguille	131
Monter le cadre de broderie	135
Monter le pied-de-biche BSR	117

N

Nettoyer la griffe d'entraînement	159
Nettoyer le capteur de fil	63
Nettoyer le crochet	159

O

Ouvrir l'aide	65
---------------	----

P

Personnaliser les réglages	54
Plis nervures	97
Points décoratifs	95
Points utiles	79
Positionner virtuellement un cadre de broderie	137
Prescription de sécurité	10
Protection de l'environnement	12

Q

Quilter	114
---------	-----

R

Raccorder la fiche de la pédale de commande	29
Rapport aiguille-fil	27
Récapitulatif des motifs de point	170
Réglage du son	55
Régler l'arrêt de l'aiguille en haut/en bas (permanent)	39
Régler l'éclairage	57
Régler la luminosité de l'écran	56
Régler la position du pied-de-biche avec le levier de genou	34
Régler la surveillance du fil supérieur	55
Régler la tension du fil supérieur	47
Régler la vitesse	66, 139
Régler la vitesse maximale de couture	47
Régler les points d'arrêt	47
Relever/abaisser l'aiguille	31
Remplacer l'aiguille	37
Remplacer la plaque à aiguille	39
Remplacer un pied-de-biche	35
Restaurer les réglages de base	59

S

Sélection de la langue	56
Sélectionner le motif de point	66
Stocker la machine	169

T

Tension du fil supérieur	49, 158
Test de broderie	125

U

Utiliser le mode eco	65
Utiliser un filet de bobine	32



in partnership with

Mettler[®]

BERNINA International AG | CH-8266 Steckborn Switzerland | www.bernina.com | © Copyright by BERNINA International AG

1028875_10A.02
2019-09 FR

made to create **BERNINA**