



# BERNINA 540

Návod na obsluhu



## Vážený zákazník BERNINA



Blahoželáme! Rozhodli ste sa pre šijací stroj BERNINA, výrobok, ktorý Vás bude tešiť mnoho rokov. Už viac ako 100 rokov kladie naša rodinná firma najvyšší dôraz na spokojných zákazníkov. Pokiaľ ide o mňa, mojím osobným záujmom je ponúknuť Vám švajčiarsku konštrukciu a presnosť dovedenú k dokonalosti, šijaciu technológiu budúcnosti a úplný zákaznícky servis.

Rad BERNINA 5 tvorí ultramoderné stroje, ktorých vývoj bol zameraný nielen na najvyššie technické požiadavky a jednoduchú obsluhu, ale vzal do úvahy aj dizajn výrobku. Veď naše výrobky predávame kreatívnym ľuďom, ako ste Vy, ktorí ocenia nielen vysokú kvalitu, ale aj formu a dizajn.

Bavte sa kreatívnym šitím, vyšíváním a quiltovaním na Vašom novom stroji BERNINA 540 a pozrite sa na stránky [www.bernina.com](http://www.bernina.com) na rozsiahlu ponuku príslušenstva. Na našich stránkach nájdete aj množstvo inšpiratívnych návodov, ktoré si môžete zadarmo stiahnuť.

Preškolenie predajcovie BERNINA Vám poskytnú všetky potrebné informácie o servise a údržbe stroja.

Prajem Vám veľa radosti a tvorivých hodín s Vašou novou Berninou.

HP Ueltschi

Majiteľ

BERNINA International AG

CH-8266 Steckborn

# Obsah

<b>DOLEŽITÉ POKYNY K BEZPEČNOSTI .....</b>	<b>9</b>	2.4	Tříň na cievku s niťou .....	30
<b>Dôležité informácie .....</b>	<b>11</b>		Výsuvný tříň na cievku .....	30
<b>1 Moja BERNINA .....</b>	<b>13</b>		Horizontálny tříň cievky .....	31
1.1 Úvod .....	13	2.5	Volné rameno .....	32
1.2 Kontrola akosti BERNINA .....	13	2.6	Podávač .....	32
1.3 Vitajte vo svete BERNINA .....	13		Nastavenie podávača .....	32
1.4 Prehľad stroja .....	15	2.7	Násuvný stolík .....	33
Prehľad predných ovládacích prvkov .....	15		Nasadenie násuvného stolíka .....	33
Predný pohľad .....	16	2.8	Prítlačná päťka .....	34
Bočný pohľad .....	17		Nastavenie polohy prítlačnej päťky pomocou kolennej páky .....	34
Pohľad zozadu .....	18		Nastavenie prítlačnej päťky tlačidlom «Prítlačná päťka hore/dole» .....	34
1.5 Príslušenstvo v základnej výbave .....	19		Výmena prítlačnej päťky .....	34
Prehľad príslušenstva k stroju .....	19		Zobrazenie prítlačnej päťky v užívateľskom rozhraní .....	35
Použitie elektrické šnúry (len USA/Kanada) .....	20		Nastavenie prítlačnej päťky .....	35
Prehľad prítlačných pätiiek .....	20	2.9	Pokyny na nastavenie podávača .....	36
Box na príslušenstvo .....	21	2.10	Ihla a stehová doska .....	36
1.6 Pohľad na užívateľské rozhranie .....	22		Výmena ihly .....	36
Prehľad funkcií/vizuálne informácie .....	22		Voľba ihly v užívateľskom rozhraní .....	36
Prehľad nastavenia systému .....	22		Voľba druhu a veľkosti ihly .....	36
Prehľad menu pre šitie .....	22		Nastavenie polohy ihly hore/dole .....	37
Prehľad ikon .....	23		Nastavenie polohy ihly vľavo/vpravo .....	37
1.7 Ihla, niť, látka .....	23		Zastavenie ihly hore/dole (trvalé) .....	37
Prehľad ihliel .....	24		Výmena stehovej dosky .....	38
Ukážka popisu ihly .....	25		Voľba stehovej dosky v užívateľskom rozhraní .....	38
Voľba ihly .....	25	2.11	Navlečenie stroja .....	39
Kombinácia ihla/niť .....	26		Navlečenie hornej nite .....	39
<b>2 Príprava .....</b>	<b>27</b>		Navlečení dvojihly .....	41
2.1 Box na príslušenstvo .....	27		Navlečenie trojihly .....	42
Zloženie a nasadenie schránky na príslušenstvo .....	27		Navíjanie spodnej nite .....	42
Ukladanie príslušenstva .....	27		Navlečenie spodnej nite .....	43
2.2 Zapojenie a zapnutie stroja .....	28		Pokyny k navlečeniu spodnej nite .....	45
Pripojenie ovládacieho pedála .....	28	<b>3 Program pre nastavenie .....</b>	<b>46</b>	
Pripojenie stroja .....	28	3.1	Nastavenie pre šitie .....	46
Nasadenie kolennej páky Free Hand System .....	29		Nastavenie napätia hornej nite .....	46
Upevnenie dotykového pera .....	29		Nastavenie maximálnej rýchlosti šitia .....	46
Zapnutie stroja .....	29		Programovanie zapošívacích stehov .....	46
2.3 Ovládací pedál .....	29		Programovanie tlačidla «Odstrihnutie nite» .....	47
Ovládanie rýchlosti šitia pedálom .....	29		Programovanie tlačidla «Zapošitie» .....	47
Zdvihnutie/spustenie ihly .....	30		Programovanie tlačidla «Spätný chod» .....	48



6.5	Šitie oboch strán zipsu zdola nahor .....	81	Použitie šnúry s pätkou pre gombíkové dierky č. 3C (mimo základné príslušenstvo) .....	104	
6.6	Šitie: Trojitý rovný steh .....	82	9.6	Ušitie vzorky .....	105
6.7	Šitie: Trojitý Cik - Cak .....	83	9.7	Stanovenie šírky gombíkové dierky .....	105
6.8	Ručné plátanie .....	83	9.8	Stanovenie dĺžky gombíkové dierky u pätky pre gombíkové dierky s posuvným meradlom č. 3A .....	106
6.9	Automatické plátanie .....	85	9.9	Stanovenie dĺžky gombíkové dierky u pätky pre gombíkové dierky č. 3C .....	106
6.10	Spevnené látanie, automatické .....	86	9.10	Šitie gombíkovej dierky automaticky .....	107
6.11	Spevnený plátací program .....	86	9.11	Programovanie tradičné gombíkové dierky .....	108
6.12	Začísťovanie okrajov .....	87	9.12	Ušitie manuálne gombíkové dierky v 7 krokoch s pätkou k šitie gombíkových dierok # 3C (mimo základné príslušenstvo) .....	108
6.13	Dvojitý overlockový steh .....	87	9.13	Ušitie manuálne gombíkové dierky v 5 krokoch s pätkou k šitie gombíkových dierok # 3C (mimo základné príslušenstvo) .....	109
6.14	Úzky okraj .....	88	9.14	Prerezanie gombíkovej dierky páračikom .....	110
6.15	Široký okraj .....	88	9.15	Prerezaniu gombíkovej dierky rezačom gombíkových dierok (mimo základné príslušenstvo) ..	110
6.16	Prošívání okraje s vodítkem švu (mimo základní příslušenství) .....	89	9.16	Príšívanie gombíkov .....	110
6.17	Šitie lemovaných okrajov .....	89	9.17	Šitie očiek .....	111
6.18	Slepý steh .....	90	<b>10</b>	<b>Quiltovanie .....</b>	<b>112</b>
6.19	Šitie: Viditeľné lemy .....	91	10.1	Quiltovacie stehy - prehľad .....	112
6.20	Šitie plochých spojovacích švov .....	91	10.2	Quiltovanie, program zapošítie .....	113
6.21	Stehovanie .....	92	10.3	Šitie: «Ručne» šitý quiltovací steh .....	113
<b>7</b>	<b>Ozdobné stehy .....</b>	<b>93</b>	10.4	Voľné quiltovaní .....	114
7.1	Prehľad dekoratívnych stehov .....	93	<b>11</b>	<b>Regulátor stehov BERNINA (BSR) .....</b>	<b>115</b>
7.2	Cievkové šitie .....	94	11.1	Režim BSR 1 .....	115
7.3	Šitie: Krížikové stehy .....	95	11.2	Režim BSR 2 .....	115
7.4	Sámky .....	95	11.3	Funkcia BSR s rovným stehom č. 1 .....	115
	Sámky .....	95	11.4	Funkcia BSR s endlovacím stehom č. 2 .....	115
	Prehľad sámkov .....	95	11.5	Príprava ku quiltovaní .....	115
	Vkladanie šnúry .....	96		Nasadenie prítlačnej pätky BSR .....	115
	Šitie sámkov .....	97		Výmena základnej prítlačnej pätky .....	116
<b>8</b>	<b>Abecedy .....</b>	<b>98</b>	11.6	Režim BSR .....	116
8.1	Prehľad abecied .....	98	11.7	Zapošítie .....	117
8.2	Vytvorenie nápisu .....	98		Zapošítie v režime BSR 1 s tlačidlom «Start/Stop» .....	117
8.3	Zmena veľkosti písma .....	99		Zabezpečenie v režime BSR 2 .....	117
<b>9</b>	<b>Gombíkové dierky .....</b>	<b>100</b>	<b>12</b>	<b>My BERNINA Embroidery .....</b>	<b>119</b>
9.1	Prehľad gombíkových dierok .....	100	12.1	Pohľad na vyšívacie modul .....	119
9.2	Použitie dištančnej podložky .....	101			
9.3	Použitie kompenzačnej doštičky .....	102			
9.4	Značenie gombíkových dierok .....	102			
9.5	Šnúrka .....	103			
	Použitie šnúry s pätkou pre gombíkové dierky s posuvným meradlom č. 3A .....	103			



Zmena farby .....	148	<b>18</b>	<b>Prehľad stehových vzorov .....</b>	<b>168</b>
Zmena značky nite .....	149	18.1	Prehľad stehových vzorov .....	168
15.9 Vyšitie výšivkového motívu .....	149		Základné stehy .....	168
Prehľad vyšívacieho menu .....	149		Knoflíkové dírky .....	168
Stehovanie .....	149		Ozdobné stehy .....	168
Pohyb rámčekom .....	150	18.2	Prehľad výšivkových motívov .....	171
Kontrola poradie vyšívania pri pretrhnutí nite .....	150		Editácia výšivkových motívov .....	171
Odstrih spojovacích stehov .....	150		Quiltové motívy .....	172
Zníženie počtu zmien farieb .....	150		Ornamenty .....	173
Viacfarebný výšivkovú motív zapnuté/vypnuté .....	151		Kvety .....	173
Indikácia farby .....	151		Detské .....	174
15.10 Vyšívanie na voľnom ramene .....	151		Ročné obdobia .....	174
15.11 Správa výšivkových motívov .....	152		Šport a hobby .....	175
Správa výšivkových motívov .....	152		Zvieratá .....	176
Ukladanie výšivkových motívov do osobné pamäti .....	152		Ohraničenie a čipky .....	176
Uloženie výšivkového motívu na USB flash disk			Rámčeky a bordúry .....	177
BERNINA .....	152		Vzory so špeciálnymi efektmi .....	177
Prepísanie výšivkového motívu v osobnej pamäti .....	153		<b>Zoznam .....</b>	<b>178</b>
Prepísanie výšivkového vzoru na USB flash disku				
BERNINA .....	153			
Import stehových vzorov .....	153			
Načítanie výšivkového motívu z osobnej pamäti .....	154			
Načítanie výšivkového motívu z USB flash disku				
BERNINA .....	154			
Zmazanie výšivkového motívu z osobnej pamäti .....	154			
Zmazanie výšivkového motívu z USB flash disku				
BERNINA .....	154			
<b>16 Vyšívanie .....</b>	<b>155</b>			
16.1 Vyšívanie tlačidlom «Start/Stop» .....	155			
16.2 Zvýšenie rýchlosti vyšívania .....	155			
16.3 Nastavenie napätia hornej nite .....	155			
16.4 Vyšívanie ovládacím pedálom .....	156			
<b>17 Príloha .....</b>	<b>157</b>			
17.1 Údržba a čistenie .....	157			
Čistenie displeja .....	157			
Čistenie podávača .....	157			
Čistenie chapača .....	157			
Mazanie chapača .....	158			
17.2 Riešenie problémov .....	160			
17.3 Chybové hlásenia .....	162			
17.4 Ukladanie a likvidácia .....	166			
Ukladanie stroje .....	166			
Likvidácia stroja .....	166			
17.5 Technické údaje .....	167			



## DOLEŽITÉ POKYNY K BEZPEČNOSTI

Pri práci so svojim strojom dodržiavajte nasledujúce bezpečnostné pokyny. Pred prvým použitím stroja si pozorne prečítajte tento návod.

### POZOR!

Ako znížiť nebezpečenstvo úrazu elektrickým prúdom:

- Nikdy nenechávajte zapnutý šijací stroj bez dozoru.
- Po skončení práce vždy odpojte stroj z elektrickej zásuvky.

Ochrana proti žiareniu LED:

- Nepozerajte sa priamo do LED osvetlenie s optickými nástrojmi, napr. Lupou. Osvetlenie LED zodpovedá ochrane triedy 1M.
- Ak dôjde k poškodeniu alebo poruche LED osvetlenie, obráťte sa na špecializovaného predajcu BERNINA.

### POZOR

Ako znížiť riziko popálenia, požiaru, úrazu elektrickým prúdom alebo poranenia:

- Pre napájanie stroja používajte iba dodaný elektrický kábel. Len pre USA a Kanadu: Nepripájajte vidlicu NEMA 1-15 do siete s vyšším napätím ako 150 V.
- Šijací stroj používajte iba na účely uvedené v tejto príručke.
- Šijací stroj používajte len v suchých priestoroch.
- Nepoužívajte stroj, je-li vlhký, alebo ve vlhkom prostredí.
- Nenechávajte stroj deťom na hranie. Pri práci so strojom v prítomnosti detí dbajte na zvýšenú opatrnosť.
- Deti do 8 rokov či osoby s obmedzenými fyzickými a psychickými schopnosťami a schopnosťami vnímania, s nedostatkom skúseností a znalostí môžu tento stroj používať iba pod dohľadom alebo po náležitom poučení o správnej obsluhu spotrebiča ao súvisiacich rizikách.
- Deti sa nesmú so strojom hrať.
- Čistenie a údržbu nesmú vykonávať deti, jedine pod dohľadom.
- Nikdy nepracujte s šijacím strojom, ak má poškodenú elektrickú šnúru alebo vidlicu, nefunguje správne, spadol a poškodil sa, alebo spadol do vody. Obráťte sa na najbližšieho autorizovaného predajcu BERNINA a dohodnite sa na riešení.
- Používajte iba príslušenstvo odporúčané výrobcom.

- Nikdy na stroji nepracujte so zakrytými vetracími otvormi. Nenechávajte vo vetracích otvoroch ani na ovládacom pedáli usadzovať chlpy, prach, ani kúsky látok.
- Nikdy nestrkajte žiadne predmety do otvorov v stroji.
- Neukladajte žiadne predmety na ovládací pedál.
- Šijací stroj používajte výhradne s ovládacím pedálom typu LV-1.
- Nepoužívajte stroj tam, kde sa používajú aerosolové výrobky (spreje) alebo kyslík.
- Nepribližujte sa prstami k pohyblivým častiam stroja. Najmä buďte opatrní v blízkosti ihly.
- Pri šití neťahajte za látku, ani na ňu netlačte. Mohli by ste vychýliť a zlomiť ihlu.
- Keď robíte akejkoľvek činnosti v priestore ihly - navliekanie nite, výmena ihly, navliekanie spodnej nite či výmena pätky - prepnite hlavný vypínač do polohy «0».
- Nepoužívajte ohnuté ihly.
- Používajte len originálne stehovú dosku BERNINA. Nesprávna stehová doska môže spôsobiť lámanie ihly.
- Pred odpojením stroja zo zásuvky prepnite hlavný vypínač do polohy «0». Pri vypájaní zo zásuvky neťahajte za šnúru, ale uchopte do ruky vidlicu.
- Pri snímaní alebo otváraní krytov, pri mazaní stroja alebo pri vykonávaní akejkoľvek užívateľskej údržby podľa tohto návodu, vždy vypnite stroj zo zásuvky.
- Tento stroj je vybaven dvojitou izoláciou (okrem USA a Kanady). Používajte len originálne náhradné diely. Riadte sa pokynmi pre opravy spotrebičov s dvojitou izoláciou.
- Hlučnosť stroja za normálnych podmienok je 70 dB (A).

## Dôležité informácie

### Dostupnosť návodu na obsluhu

Návod na obsluhu sa dodáva so strojom.

- Nechávajte návod na obsluhu na bezpečnom a vhodnom mieste v blízkosti stroja, aby ste ho mali v prípade potreby pri ruke.
- Ak prenechávate stroj tretej strane, vždy pridajte návod na obsluhu.

### Určenie stroja

Váš stroj BERNINA je konštruovaný a určený pre súkromné použitie v domácnosti. Je určený na šitie látok a ďalších materiálov podľa pokynov v tomto návode. Akékoľvek iné použitie je považované za nevhodné. BERNINA odmieta akúkoľvek zodpovednosť za dôsledky vyplývajúce z nesprávneho používania stroja.

### Vybavenie a obsah balenia

V tomto návode sú pre ilustráciu uvedené obrázky ako príklad. Stroje a príslušenstvo uvedené na týchto obrázkoch nemusia nutne zodpovedať skutočným položkám dodaným s Vaším strojom. Dodávané príslušenstvo sa môže v jednotlivých krajinách líšiť. Opísané alebo vyobrazené príslušenstvo, ktoré nie je súčasťou balenia, môžete kúpiť ako špeciálne príslušenstvo u špecializovaného predajcu BERNINA. Ďalšie príslušenstvo nájdete na <https://www.bernina.com>.

Z technických dôvodov a za účelom zdokonalenia výrobku môže kedykoľvek a bez predchádzajúceho písomného oznámenia dôjsť k zmenám vo výbave stroja a obsahu balenia.

### Opravy spotrebičov s dvojitou izoláciou.

Pri výrobku s dvojitou izoláciou sú namiesto uzemnenia použité dva izolačné systémy. Výrobok s dvojitou izoláciou nie je vybavený žiadnym uzemnením, ani nie je potrebné ho uzemňovať dodatočne. Servis výrobku s dvojitou izoláciou vyžaduje osobitnú starostlivosť a znalosti systému, a mal by ho vykonať len odborník. K opravám a opravám používajte iba originálne náhradné diely. Výrobok s dvojitou izoláciou je označený slovami: «dvojitá izolácia» alebo «zvyšená ochrana».

 Výrobok môže byť tiež označený symbolom .

### Ochrana životného prostredia

Spoločnosti BERNINA veľmi záleží na ochrane životného prostredia. Robíme všetko pre minimalizáciu vplyvov našich výrobkov na životné prostredie neustálym zlepšovaním konštrukcie strojov a našej výrobnéj technológie.



Stroj je označený symbolom s symbolom preškrtnutého koša. To znamená, že stroj sa po ukončení životnosti nesmie vyhadzovať do komunálneho odpadu. Nesprávna likvidácia môže spôsobiť kontamináciu podzemnej vody a potravinového reťazca nebezpečnými látkami a viesť k poškodeniu zdravia.

Stroj je nutné odovzdať do zberného miesta pre elektrický a elektronický odpad alebo do zberného miesta pre recykláciu. Informácie o zberných miestach získate od miestnych úradov. Keď kupujete nový stroj, je predajca povinný zadarmo prevziať Váš starý stroj a zaistiť jeho riadnu likvidáciu.

Ak stroj obsahuje osobné údaje, zodpovedáte za ich zmazanie pred odovzdaním k likvidácii.

## Vysvetlenie symbolov



Značí nebezpečenstvo s vysokým rizikom, ktoré môže viesť, pokiaľ mu nepredídeme, k ťažkému prípadne i smrteľnému úrazu.



Značí nebezpečenstvo so stredným rizikom, ktoré môže viesť, pokiaľ mu nepredídeme, k ťažkému úrazu.



Značí nebezpečenstvo s nízkym rizikom, ktoré môže viesť, pokiaľ mu nepredídeme, k ľahkému až stredne ťažkému úrazu.

POZOR

Značí nebezpečenstvo, ktoré môže končiť hmotnou škodou.



Pod týmto symbolom nájdete **typy** od **odborníkov**, ktorí šijú na strojoch BERNINA.



### **Blog BERNINA**

Rozmanité rady, strihy a výšivkové motívy zadarmo a množstvo nových nápadov: to všetko nájdete v týždennom blogu BERNINA. Naši odborníci Vám dajú cenné tipy a vysvetlia krok za krokom, ako dosiahnuť tie najlepšie výsledky. V rámci komunity môžete vkladať aj svoje vlastné projekty a vymieňať si skúsenosti a nápady s ostatnými nadšencami.

<http://www.bernina.com/blog>

Jazyky: angličtina, nemčina a holandčina.

### **Sociálne médiá BERNINA**

Sledujte nás na sociálnych sieťach, kde sa dozviete viac o akciách, vzrušujúcich projektoch, nájdete tam typy a triky pre šitie, quiltovanie a vyšívanie. Budete trvale v obraze. Tešíme sa, až Vám predstavíme niektorý zo zlatých klincov sveta BERNINA.

<http://www.bernina.com/social-media>



## 1.4 Prehľad stroja

### Prehľad predných ovládacích prvkov



- |   |                |    |                             |
|---|----------------|----|-----------------------------|
| 1 | Späť           | 6  | Ihla hore/dole              |
| 2 | Odrezávač nití | 7  | Prítlak prítlačnej pätky    |
| 3 | Zapošitie      | 8  | Horný multifunkčný ovládač  |
| 4 | Start/Stop     | 9  | Spodný multifunkčný ovládač |
| 5 | Koniec vzoru   | 10 | Ihla doľava/doprava         |

## Predný pohľad



- |   |   |    |                             |
|---|---|----|-----------------------------|
| 1 | Konektor pre vyšívací modul                             | 9  | Kryt niťovej páky           |
| 2 | Kryt spodnej nite                                       | 10 | Prítlak prítlačnej pätky    |
| 3 | Konektor pre príslušenstvo (príslušenstvo na dokúpenie) | 11 | Niťová páka                 |
| 4 | Prítlačná pätká   | 12 | Odrezávač nití              |
| 5 | Navliekač ihly  | 13 | Aretačná skrutka            |
| 6 | Osvetlenie  | 14 | Upevnenie násuvného stolíka |
| 7 | Odrezávač nití  | 15 | Otvor pre kolennú páku      |
| 8 | Ovládač rýchlosti                                       |    |                             |







### Pohľad zozadu









- |   |                             |    |                     |
|---|-----------------------------|----|---------------------|
| 1 | Vetracie otvory             | 9  | Navíječ spodní niti |
| 2 | Upevnenie násuvného stolíka | 10 | Predpätie niti      |
| 3 | Upevnenie pre látačí rámček | 11 | Niťová páka         |
| 4 | Kolenná páka                | 12 | Vodítko niti        |
| 5 | Držadlo na prenášanie       | 13 | Odrezávač nití      |
| 6 | Trn na cívku s nití         | 14 | Konektor pre BSR    |
| 7 | Vodítko niti                | 15 | Podavač             |
| 8 | Výsuvný trn na cívku        | 16 | Stehová doska       |

## 1.5 Príslušenstvo v základnej výbave

### Prehľad príslušenstva k stroju

Obrázok	Názov	Účel
	Kryt proti prachu	Chráni stroj pred prachom a nečistotami.
	Schránka na príslušenstvo	Na ukladanie príslušenstva dodaného so strojom aj dokoupeného.
	Kolenný páka Free Hand System (FHS)	Pre spúšťanie a zdvíhanie prítlačnej pätky.
	Násuvný stolík	Zväčší pracovnú plochu.
	Odvíjacie kotúčiky	Napomáhajú pravidelnému odvíjaniu nite z cievky. 3 rôzne veľkosti pre rôzne veľkosti cievok.
	Cievka na spodnú niť 4 kusy, 1 jeden z nich v stroji	Na navíjanie spodnej nite.
	Penová podložka 2 kusy	Bráni niti vo skĺznutí pod držiak nite, jej zamotávaní a trhanie.
	Pero pre dotykovú obrazovku	Pre presné ovládanie dotykového displeja.
	Páračik	K páranie švov a prerezávanie gombíkových dierok.
	Kompenzačná podložka	Udržiava vodorovnú polohu prítlačnej pätky pri šití cez silnej švy.





Obrázok	Názov	Účel
	Výber ihiel	Pre všetky bežné účely.
	Skrutkovač červený (plochý)	K povolovaniu a uťahovaniu skrutiek sa štrbinou.
	Štetec	Na čistenie podávača a priestoru chapača.
	Olej pre šijacie stroje	Na mazanie stroja.
	Elektrická šnúra	Na prepojenie šijacieho stroja so zdrojom energie.
	Ovládací pedál	Pre spustenie a zastavenie stroja. Pre ovládanie rýchlosti.





### Použitie elektrické šnúry (len USA/Kanada)

Stroj je vybavený polarizovanú vidlicou (jeden kolík širší ako druhý). Pre zabránenie úrazu elektrickým prúdom je možné zapnúť vidlicu do elektrickej zásuvky len jedným spôsobom. Pokiaľ Vám nejde zastrčiť vidlicu do zásuvky úplne, obráťte ju. Ak to stále nejde, obráťte sa na kvalifikovaného elektrikára. Nepokúšajte sa vidlicu, ani zásuvku nijako upravovať!

### Prehľad prítlačných pätiiek

Prítlačné pätiiky v základnej výbave

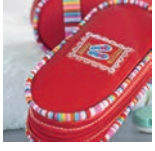
Obrázok	Číslo	Názov	Účel	Príklad
	# 1C	Základná pätiika	K šitiu celej rady základných i ozdobných stehov. K šitiu dopredu aj späť.	
	# 2A	Overlocková pätiika	K začisťovanie okrajov pružných materiálov.	

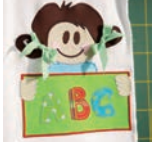
Obrázok	Číslo	Názov	Účel	Príklad
	# 3A	Automatická päťka na šitie gombíkových dierok s posuvným meradlom	K automatickému šitiu gombíkových dierok.	
	# 4	Zipsová päťka	K všivaniu zipsov.	
	# 20C	Otvorená vyšívacia päťka	K šitiu aplikácií a ozdobných vzorov	

### Box na príslušenstvo



- |   |                                |   |   |
|---|--------------------------------|---|---|
| 1 | Zásuvka                        | 5 | Penová podložka   |
| 2 | Prítlačné päťky                | 6 | Automatická päťka na šitie gombíkových dierok s posuvným meradlom |
| 3 | Držiak na cievky na spodnú niť | 7 | Výber ihliel  |
| 4 | Odvíjacie kotúčky              | 8 | Držiak pre prítlačné päťky 5,5 mm a 9,0 mm                        |

## 1.6 Pohľad na užívateľské rozhranie

### Prehľad funkcií/vizuálne informácie

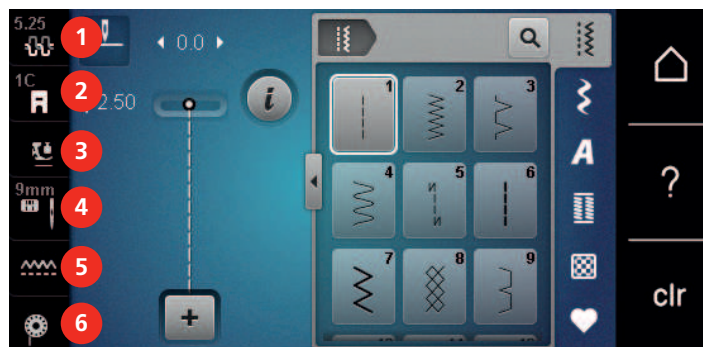

- |   |                            |   |                                  |
|---|----------------------------|---|----------------------------------|
| 1 | Napätie hornej nite        | 4 | Voľba stehovej dosky/ihly        |
| 2 | Indikátor prítlačnej pätky | 5 | Podávač vysunutý/zasunutý        |
| 3 | Prítlak prítlačnej pätky   | 6 | Pokyny k navlečeniu spodnej nite |

### Prehľad nastavenia systému

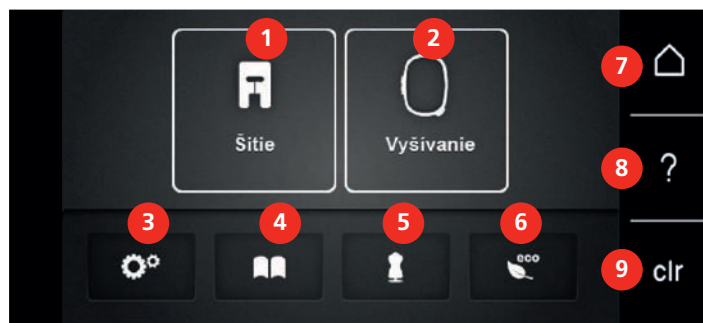





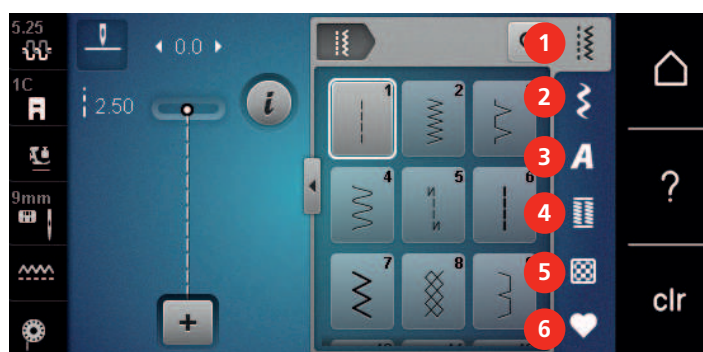

- |   |                        |   |                               |
|---|------------------------|---|-------------------------------|
| 1 | Režim šitie            | 6 | Režim eco                     |
| 2 | Režim vyšívanie        | 7 | Domov                         |
| 3 | Program pre nastavenie | 8 | Pomoc                         |
| 4 | Návodné video          | 9 | Späť na predvolené nastavenie |
| 5 | Kreatívny poradca      |   |                               |

### Prehľad menu pre šitie

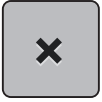
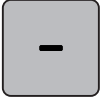
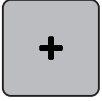

- |   |                |   |                   |
|---|----------------|---|-------------------|
| 1 | Základné stehy | 4 | Gombíkové dierky  |
| 2 | Ozdobné stehy  | 5 | Quiltovacie stehy |
| 3 | Abecedy        | 6 | Osobná pamäť      |

## Prehľad ikon

Ikona	Názov	Účel
	i-Dialog	Dotyk ikony «i»-Dialóg ponúka rôzne funkcie pre editáciu motívov.
	ESC	Displej sa zavrie a zostanú uložené predtým vykonané nastavenia.
 	Ikony «-/+»	Dotykom ikon «-» a «+» meníte nastavované hodnoty.
	Žltý rámček okolo ikony	Ikona so žltým rámčekom ukazuje, že nastavenie alebo hodnota tejto funkcie boli zmenené. Dotykom ikony so žltým rámčekom môžete vrátiť predvolené nastavenia.
	Potvrdiť	Potvrdí predtým vykonané zmeny nastavenia. Displej sa zavrie.
	Storno	Proces sa zruší. Displej sa zavrie a vykonané nastavenia sa neuložia.
	Posuvník	Pohybom posuvníka meníte nastavované hodnoty.
	Vypínač	Zapínanie a vypínanie funkcií.
	Navigácia v procese	Navigáciou sa môžete vracaať na predchádzajúcu obrazovku.







**Poznámka:** Niektoré displeje obsahujú viac funkcií, než sú tu vyobrazené. Skryté funkcie zobrazíte prejdením po displeji prstom alebo dotykovým perom nahor alebo nadol.

## 1.7 Ihla, niť, látka

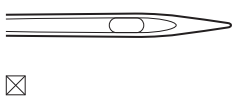
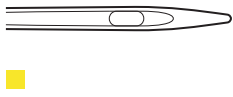
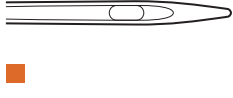
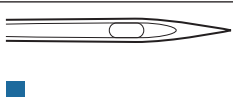
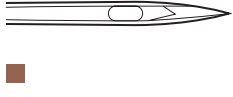

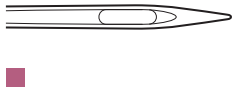

V priebehu času sa ihla opotrebuje. Preto je nutné ju pravidelne meniť. Iba s dokonalým hrotom dosiahnete dobré výsledky. Všeobecne možno povedať: čím tenšie niť, tým tenšie ihla. Ihly na obrázkoch sú buď v základnej výbave alebo na dokúpenie, záleží od typu stroja.

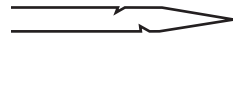
- Ihly veľkostí 70, 75: pre tenké látky.
- Ihly veľkostí 80, 90: pre stredne silné látky.
- Ihly veľkostí 100, 110 and 120: pre silné látky.

## Prehľad ihliel

Obrázok	Názov ihly	Popis ihly	Účel
	<b>Univerzálna ihla</b> 130/705 H 60-120	Ľahko zaoblený hrot	Takmer pre všetky prírodné aj syntetické látky (tkaniny i úplety).
	<b>Ihla pre pružné látky</b> 130/705 HS 75, 90	Stredne veľký guľový hrot, špeciálny tvar očká a drážky	Pre žerzej, trikot, úplety a pružné látky.
	<b>Ihla pre žerzej / Vyšivacia ihla</b> 130/705 H SUK 60-100	Stredne veľký guľový hrot	Pre úplety, pletené tovaru. Pre vyšívanie.
	<b>Džínsová ihla</b> 130/705 HJ 80-110	Špicatý úzky hrot, spevnený driek	Pre silné látky, ako džínsovina, plátno.
	<b>Ihla na koži</b> 130/705 H LR 90, 100	S rezacím hrotom (LR = špeciálny hrot pre šitie kože)	Pre všetky druhy kože, syntetickej kože, koženky, fólie.
	<b>ihla Microtex</b> 130/705 HM 60-110	Obzvlášť ostrý, tenký hrot	Pre látky z mikrovlákien a hodvábu.
	<b>Quiltovací ihla</b> 130/705 HQ 75, 90	Ľahko zaoblený tenký hrot	Pre rovný steh a prešívanie.
	<b>Vyšivacia ihla</b> 130/705 HE 75, 90	Malý guľový hrot, obzvlášť široké očko a široká drážka	Pre vyšívanie všetkých prírodných i syntetických látok.
	<b>Ihla pre tenké materiály</b> 130/705 H SES 70, 90	Malý guľový hrot	Pre jemné úplety a pletené materiály. Pre vyšívanie tenkých, jemných látok.
	<b>ihla Metafil</b> 130/705 H Metafile 80	Dlhé očko (2 mm) pri všetkých veľkosti ihly	Pre šitie alebo vyšívanie metalickými niťami.
	<b>Ihla pre kordonet (k prešívaniu výšiviek)</b> 130/705 HN 70-100	Dlhé očko (2 mm) pri všetkých veľkosti ihly	Prešívanie silnou niťou.
	<b>Ihla na plstenie</b> PUNCH	Ihla s ozubeným háčikom	Pre plstenie.



Obrázok	Názov ihly	Popis ihly	Účel
 ☒	<b>Krídlová - ažurovacia ihla</b>  130/705 H WING 100-120	Ihla s rozšíreným (krídlovým driekom)	Pre šitie slepých stehov.
 ☒	<b>Univerzálny dvojihla</b>  130/705 H ZWI 70-100	Vzdialenosť ihiel: 1.0/1.6/2.0/2.5/ 3.0/4.0/6.0/8.0	Pre viditeľné lemy na pružných látkach, sámkach, ozdobné šitie.
 ☒	<b>Dvojihla pre pružné látky</b>  130/705 HS ZWI 75	Vzdialenosť ihiel: 2.5/4.0	Pre viditeľné lemy na pružných látkach, sámkach, ozdobné šitie.
 ☒	<b>Krídlová - ažurová dvojihla</b>  130/705 H ZWIHO 100	Vzdialenosť ihiel: 2.5	Pre špeciálne efekty s ažúrovou výšivkou.
 ☒	<b>Univerzálny trojihla</b>  130/705 H DRI 80	Vzdialenosť ihiel: 3.0	Pre viditeľné lemy na pružných látkach, ozdobné šitie.

### Ukážka popisu ihly

Na nasledujúcom obrázku je na ihle typu žerzej / streč popísaný systém ihiel 130/705, ktorý je u šijacích strojov pre domácnosť najbežnejšie.

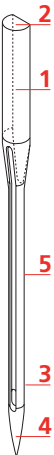
	<p><b>130/705 HS / 70</b></p> <p><b>130</b> = Dĺžka drieku (1)</p> <p><b>705</b> = Plochý driek (2)</p> <p><b>H</b> = Skosenie ihly (3)</p> <p><b>S</b> = Hrot ihly (tu je stredne zaoblený) (4)</p> <p><b>70</b> = Veľkosť ihly 0,7 mm (5)</p>
---	---

### Voľba ihly

Pre dokonalý výsledok hrá kvalita nití a látok dôležitú úlohu.

Ak chcete dosiahnuť dobré výsledky, odporúčame Vám kupovať kvalitné nite.

- Bavlnené nite majú výhody prírodného materiálu, preto sú vhodné najmä pre šitie bavlnených látok.
- Priadza z mercerovanej bavlny majú slabý lesk, ktorý zostáva aj po vypraní.
- Polyesterové nite majú vysokú pevnosť v ťahu a obzvlášť stále farby.
- Polyesterové nite majú väčšiu pružnosť a sú vhodné tam, kde požadujete pevný a pružný šev.

- Viskózovej nite (tiež rayon, umelý hodváb) sú vyrobené z prírodných vlákien a majú vysoký lesk.
- Viskózovej nite sa hodí pre ozdobné stehy a všade, kde chcete dosiahnuť krásneho efektu.

### Kombinácia ihla/nit'

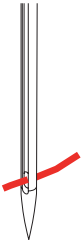
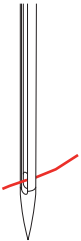
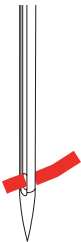
	<p>Kombinácia ihla/nit' je správna, keď nit' dokonale padne do dlhej drážky a ľahko prechádza očkom ihly. Nit' môže byť optimálne zabezpečená.</p>
	<p>Ak je v očku a v drážke ihly príliš veľa miesta, môže dochádzať k trhaniu nite a / alebo k vynechávaniu stehov.</p>
	<p>Keď sa nit' nevojde do drážky a neprechádza voľne očkom ihly, môže sa trhať a zasekávať.</p>

## 2 Príprava

### 2.1 Box na príslušenstvo

#### Zloženie a nasadenie schránky na príslušenstvo

Schránka na príslušenstvo je prichytená k stroju štyrmi magnetmi. Pri nasádzaní musí byť zásuvka v schránke.

- > Zdvihnite držadlo pre prenášanie stroja hore a pridrżujte ho.
- > Naklopte schránku na príslušenstvo ľahko dopredu a odtiahnite ju.



- > Zatvorte dverka schránky na príslušenstvo.
- > Nasadte schránku na príslušenstvo na stroj smerom ku stroju.

#### Ukladanie príslušenstva

##### POZOR

#### Nesprávne ukladanie cievok na spodnú niť

Striebristý senzorový povrch sa môže poškriabať.

- > Pri ukladaní cievok do schránky na príslušenstvo dbajte na to, aby boli striebristé senzorové povrchy na pravej strane.
- > Vložte držiaky (1) pre cievky, pätky a ihly.
- > Drobné predmety, napr. Olejničku, môžete ukladať do zásuvky (2).
- > Cievky na spodnú niť ukladajte do priehradky (3) tak, aby striebristé senzorové povrchy boli vpravo.
- > Pre vybratie cievky stlačte držiak priehradky nadol.
- > Malé a stredné odvíjacie kotúčiky nasadte na trň (4).
- > Penové podložky ukladajte do priehradky (5).
- > Pätku pre gombíkové dierky s posuvným meradlom č. 3A ukladajte do priehradky (6).
- > Dodaný balíček ihiel ukladajte do špeciálnej priehradky (7).
- > Prítlačné pätky ukladajte do držiakov (1) (5,5 mm alebo 9,0 mm).





## Nasadenie kolennej páky Free Hand System



Bočnú polohu kolennej páky si môžete v prípade potreby nechať nastaviť od predajcu BERNINA.

- > Zasuňte kolennú páku do otvoru na prednej strane stroja.
- > Upravte si výšku sedenia, aby ste mohli ovládať páku kolenom.



## Upevnenie dotykového pera

- > Dotykové pero odkladajte na magnetický držiak.



## Zapnutie stroja

- > Zapnite stroj hlavným vypínačom do polohy «I».



## 2.3 Ovládací pedál

### Ovládanie rýchlosti šitia pedálom

Pedálom môžete plynule ovládať rýchlosť Vášho stroja.

- > Opatrným zošliapnutím pedálu spustíte stroj.
- > Rýchlosť stroja zvýšite silnejším zošliapnutím pedálu.

- > Uvoľnením pedálu stroj zastavíte.



### Zdvihnutie/spustenie ihly

- > Ak na pedál pritlačíte pätou nohy, ihla sa zodvihne/spustí.



## 2.4 Trň na cievku s niťou

### Výsuvný trň na cievku

Vysuňte trň na cievku s niťou



Pre prácu s metalickými a inými špeciálnymi niťami odporúčame používať výsuvný trň na cievku.

Výsuvný trň na cievku potrebujete, keď šijete s viacerými niťami, môžete ho použiť aj na navíjanie spodnej nite počas šitia.

- > Trň na cievku vysuniete tak, že ho stlačíte a uvoľníte.



- > Trň na cievku uzamknete pootočením proti smeru hodinových ručičiek až na doraz.
- > Otočením v smere hodinových ručičiek až na doraz trň opäť uvoľníte.
- > Po uvoľnení zatlačte trň do stroja, až zaskočí.

#### Nasadenie penové podložky a cievky s niťou

Penová podložka zabraňuje zaháknutie nite za výsuvný trň na cievku.

- > Nasadte penovú podložku na výsuvný trň na cievku.
- > Nasadte cievku s niťou na trň na cievku.



#### Horizontálny trň cievky

Nasadenie penovej podložky, cievky s niťou a odvíjacieho kotúčika

Odvíjací kotúčik umožňuje plynulé odvíjanie nite z cievky. Odvíjací kotúčik sa používa iba s vodorovným trňom na cievku.

- > Nasadte penovú podložku na trň cievky.
- > Nasadte cievku s niťou na trň na cievku.

- > Nasadíte vhodný odvíjací kotúčik na trň cievky tak, aby medzi kotúčikom a cievkou nezostal žiadny priestor.



#### Použitie nitovej sieťky

Nitová sieťka drží niť na cievke a bráni jej trhanie a uzlovanie.

- > Ak máte nitovú sieťku, navlečte ju cez cievku s nitou.



## 2.5 Voľné rameno

BERNINA 540 má pevne konštruované voľné rameno, ktoré poskytuje dostatok priestoru vpravo od ihly pre rozmerné projekty.

## 2.6 Podávač

### Nastavenie podávača

POZOR

#### Nesprávne zaobchádzanie s látkou

Poškodenie ihly a stehovej dosky.

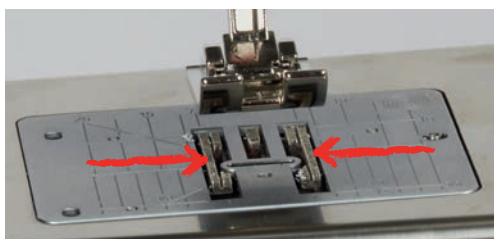

- > Nechajte látku rovnomerne posúvať.

Zúbky podávača sa posunú s každým stehom o jeden krok dopredu. Dĺžka tohto kroku je daná nastavenou dĺžkou stehu.



Pri krátkom stehu sú tieto kroky veľmi krátke. Napríklad pri šití gombíkových dierok a saténových stehov. Látka sa pohybuje pod prítlačnou pätkou pomaly, aj keď šijete maximálnou rýchlosťou.

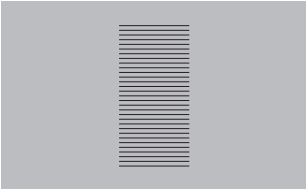

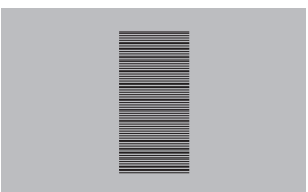
	<p>Nechajte látku posúvať rovnomerne; dosiahnete tak lepšieho tvorenia stehu.</p>
	<p>Ťahanie za látku a tlačenie na ňu vedie k nepravidelným stehom.</p>
	<p>Zadržiavanie látky vedie k nepravidelným stehom.</p>

- > Zasuňte podávač stlačením tlačidla «Zasunúť/vysunúť podávač».



- > Po ďalšom stlačení tlačidla budete šiť opäť s podávačom.

## 2.7 Násuvný stolík

### Nasadenie násuvného stolíka

Nasadením násuvného stolíka zväčšíte existujúcu pracovnú plochu.

- > Zdvihnite ihlu.
- > Zdvihnite prítlačnú pätku.
- > Vypnite stroj a odpojte ho zo zásuvky.
- > Nasuňte stolík doprava na voľné rameno, až zaskočí.



- > Ak chcete násuvný stolík sňať, stlačte tlačidlo na stolíku smerom nadol a stiahnite stolík z voľného ramena doľava.



## 2.8 Prítlačná pätká

### Nastavenie polohy prítlačnej pätky pomocou kolennej páky

- > Nastavte si výšku sedenia i tak, aby ste mohli ovládať páku kolenom.
- > Stlačením kolennej páky kolenom doprava zdvihnete prítlačnú pätku.

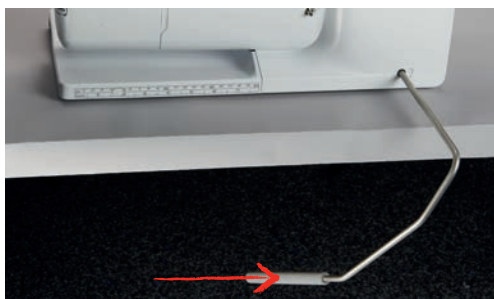

- Zároveň sa zasunú zúbky podávača a uvoľní sa napätie nite.
- > Pomalým uvoľnením páky prítlačnú pätku opäť spustíte.

### Nastavenie prítlačnej pätky tlačidlom «Prítlačná pätká hore/dole»



- > Stlačením tlačidla «Prítlačná pätká hore/dole» zdvihnete prítlačnú pätku.
- > Ďalším stlačením tlačidla «Prítlačná pätká hore/dole» opäť spustíte prítlačnú pätku.

### Výmena prítlačnej pätky

- > Zdvihnite ihlu.
- > Zdvihnite prítlačnú pätku.
- > Vypnite stroj a odpojte ho zo zásuvky.
- > Stlačte páčku svorky nahor (1).
- > Zložte prítlačnú pätku (2).



- > Nasadte novú pätku na kužel.
- > Stlačte páčku svorky dole.

## Zobrazenie prítlačnej pätky v užívateľskom rozhraní

Zobrazí sa prítlačná pätká vhodná pre zvolený steh. Okrem toho sa zobrazia alternatívne prítlačné pätky.

- > Zapnite stroj.
- > Zvoľte stehový vzor.
  - V ikone «Zobrazenie prítlačnej pätky» je zobrazené číslo prítlačnej pätky.
- > Dotknite sa ikony «Zobrazenie prítlačnej pätky».
- > Posúvaním ponuky alternatívnych prítlačných pätiiek dotykovým perom alebo prstom si zobrazte ďalšie pätky.
- > Ak sa dotknete prítlačnej pätky, zobrazí sa jej popis a využitie.



## Nastavenie prítlaku pätky

Továrenské nastavenie prítlaku pätky je vhodné pre všetky bežné práce. Ak pracujete s džersejom alebo s voľným úpletom, prítlak pätky znížte. Pre pevné materiály prítlak zvýšte.



Prítlak prítlačnej pätky je nastavený tak, aby optimálne vyhovoval hrúbke látky. Ak pracujete so silnejšou látkou, je vhodné prítlak pätky znížiť, aby sa mohla látka pod pätkou pohybovať voľnejšie. Ak pracujete s tenkou látkou, je naopak vhodné prítlak pätky zvýšiť, aby sa látka pod pätkou nepohybovala príliš voľne.

- > Otáčením knoflíkom doprava snížite prítlak pätky.
- > Ďalším otáčaním gombíkom doprava zdvihnete pätku.
- > Otáčaním gombíkom doľava zvýšite prítlak pätky.



## 2.9 Pokyny na nastavenie podávača



- > Dotknite sa ikony «Zasunúť/vysunúť podávač».
- > Vysuňte alebo zasuňte podávač podľa animácie.

## 2.10 Ihla a stehová doska

### Výmena ihly

- > Zdvihnite ihlu.
- > Vypnite stroj a odpojte ho zo zásuvky.
- > Zložte prítlačnú pätku.
- > Rukou povolte skrutku ihlovej svorky.



- > Vytiahnite ihlu smerom nadol.
- > Zoberte novú ihlu do ruky plochou stranou dozadu.
- > Zasuňte ihlu do svorky na doraz.
- > Rukou utiahnite upevňovacie skrutku.

### Voľba ihly v užívateľskom rozhraní

Po výmene ihly si môžete skontrolovať, či je možné túto ihlu používať v kombinácii so zvolenou stehovou doskou.



- > Dotknite sa ikony «Voľba stehovej dosky/ihly».



- > Zvoľte nasadenú ihlu.

### Voľba druhu a veľkosti ihly

Praktická pamäťová funkcia: Strate informácií predídete dodatočným uložením druhu a veľkosti ihly do stroja. Uložený druh ihly a jej veľkosť môžete kedykoľvek skontrolovať.



- > Dotknite sa ikony «Voľba stehovej dosky/ihly».

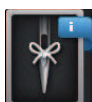

- > Dotknite sa ikony «Druh ihly/Veľkosť ihly».
- > Zvoľte druh (1) ihly.

- > Zvoľte veľkosť (2) ihly.



### Nastavenie polohy ihly hore/dole



- > Stlačením tlačidla «Ihla hore/dole» spustíte ihlu nadol.
- > Ďalším stlačením tlačidla «Ihla hore/dole» ihlu opäť zdvihnete.

### Nastavenie polohy ihly vľavo/vpravo

Ihla má celkom 11 polôh. Na displeji je poloha ihly vyjadrená číslom.

- > Stlačením tlačidla «Ihla doľava» (1) posuniete ihlu doľava.
- > Stlačením tlačidla «Ihla doprava» (2) posuniete ihlu doprava.



### Zastavenie ihly hore/dole (trvalé)



- > Dotykom ikony «Zastavenie ihly hore/dole (trvalé)» nastavíte zastavenie ihly v hornej alebo spodnej polohe.
  - Po uvoľnení ovládacieho pedála alebo po stlačení tlačidla «Štart/Stop» sa stroj zastaví s ihlou v spodnej polohe.
- > Dotknite sa znova ikony «Zastavenie ihly hore/dole (trvalé)».
  - Po uvoľnení ovládacieho pedála alebo po stlačení tlačidla «Štart/Stop» sa stroj zastaví s ihlou v hornej polohe.

## Výmena stehovej dosky

Na stehovej doske sú vyznačené zvislé, vodorovné a diagonálne linky v milimetroch (mm) a palcoch (inch). Tieto linky pomáhajú viesť látku pri zošívaní švov a presnom prešívanie.

Predpoklad:

- Podávač je zasunutý.
  - Vypnite stroj a odpojte ho zo zásuvky.
  - Odstráňte ihlu a prítlačnú pätku.
- > Stlačte stehovú dosku v mieste značky vzadu vpravo, až vyskočí.



- > Odstráňte stehovú dosku.  
 > Položte novú stehovú dosku otvory nad príslušné vodiace trne a zacvaknite ju.

## Voľba stehovej dosky v užívateľskom rozhraní

Po výmene stehovej dosky môžete skontrolovať, či je alebo nie je vhodná v kombinácii so zvolenou ihlou.



- > Dotknite sa ikony «Voľba stehovej dosky/ihly».  
 > Zvoľte stehovú dosku, ktorú ste nasadili.



- Ak je zvolená stehová doska vhodná v kombinácii s danou ihlou, môžete začať šiť.
- Ak nie je zvolená stehová doska vhodná pre použitie s danou ihlou, stroj sa automaticky zablokuje.



### Navlečení ihly

- > Ved'te niť vodítkami (6/7) nad prítlačnou pätkou.

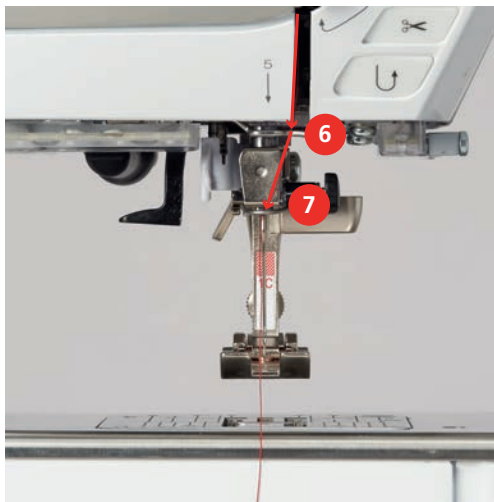

- > Stlačte páčku poloautomatického navliekača ihly (8) do polovice smerom nadol a natiahnite niť za sivý navliekacie prst/háčik doľava (9).

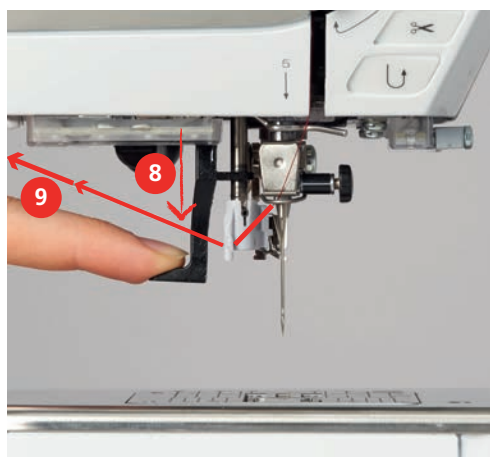

- > Ved'te niť zľava doprava pred šedým navliekacím prstom/háčikom (11).
- > Stlačte páčku navliekača dole až na doraz (10).
- > Natiahnite niť zľava doprava (11) skrz navliekaciu štrbinu (12), až zaskočí do drôteného háčika.
- > Ťahajte niť zozadu na odrezávač niti (13) a odrežte ju.

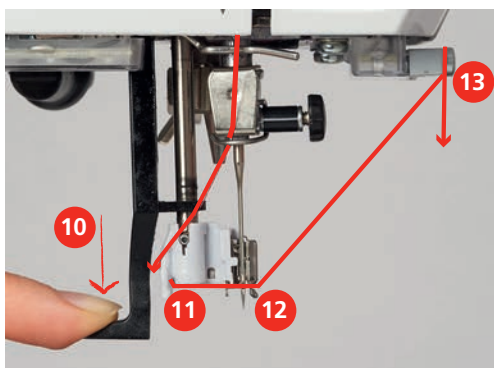

- > Uvoľnite páčku navliekača.
  - Niť sa pretiahne očkom ihly.





- > Navlečte druhú niť ručne do ľavej ihly.

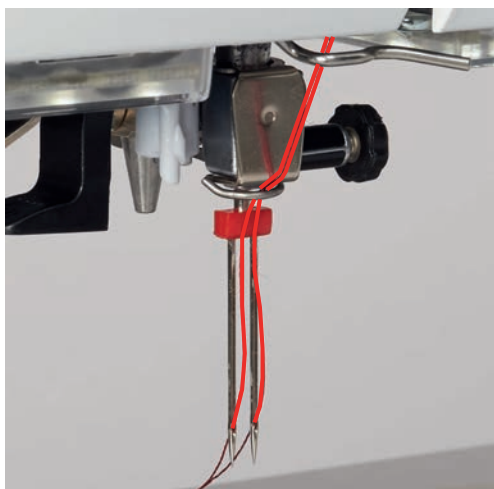

### Navlečenie trojihly



Vždy, keď používate výsuvný trň na cievku, použite penovú podložku. Podložka bráni, aby sa niť zahákla za trň.

Predpoklad:

- V stroji je nasadená trojihla.
- > Nasadte na trň cievky penovú podložku, cievku s niťou a príslušný odvíjací kotúčik.
- > Na výsuvný trň cievky nasadte navinutú cievku na spodnú niť.
- > Nasadte vhodný odvíjací kotúčik.
- > Nasadte cievku s niťou.
- > navlečte 3 nite až k hornému vodítku nite.



- > Vedte dve nite napínacími tanieriky (1) vľavo a do vodidla nite nad ihlou.
- > Vedte jednu niť napínacími tanieriky (1) vpravo a do vodidla nite nad ihlou.
- > Navlečte prvú niť ručne do ľavej ihly.
- > Navlečte druhú niť ručne do prostrednej ihly.
- > Navlečte tretiu niť ručne do pravej ihly.

### Navíjanie spodnej nite



Spodná niť môžete navíjať aj počas vyšívania, použijete pritom výsuvný trň na cievku.

Predpoklad:

- Nasadte penovú podložku, cievku s niťou a vhodný odvíjací kotúčik.

- > Nasadíte prázdnu cievku na spodnej niť na navíjač striebřistým sensorovým povrchom nadol.



- > Ved'te niť doľava do zadného vodidla niti (1).
- > Ved'te niť okolo predpínača v smere hodinových ručičiek (2).
- > Natočte dva až tri závitý nite na cievku v smere hodinových ručičiek (3).
- > Natiahnite niť cez odrezávač nite na páčke pre spúšťanie navíjača (4) a odrežte ju.

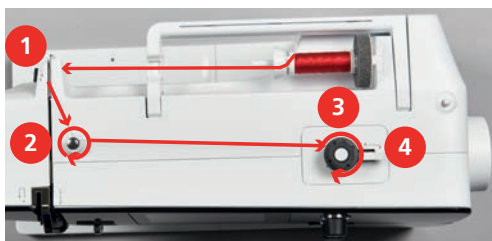

- > Stlačte páčku navíjača (5) smerom k cievke.



- Stroj začne navíjať a na displeji sa zobrazí navíjanie spodnej nite.
- > Pohybom posuvníka na displeji pomocou dotykového pera alebo prsta môžete nastaviť rýchlosť navíjania.
- > Navíjanie môžete zastaviť prepnutím páčky navíjača doprava.
- > Ďalším stlačením páčky navíjača smerom k cievke navíjanie opäť spustíte.
  - Po úplnom navinutí cievky sa navíjanie automaticky zastaví.
- > Stiahnite cievku z navíjaka a odrežte niť odrezávačom v páčke navíjača.

## Navlečenie spodnej nite

Predpoklad:

- Ihla je zdvihnutá.
- Vypnite stroj a otvorte kryt spodnej nite.

- > Stlačte uvoľňovaciu páčku na cievkovom puzdre (1).

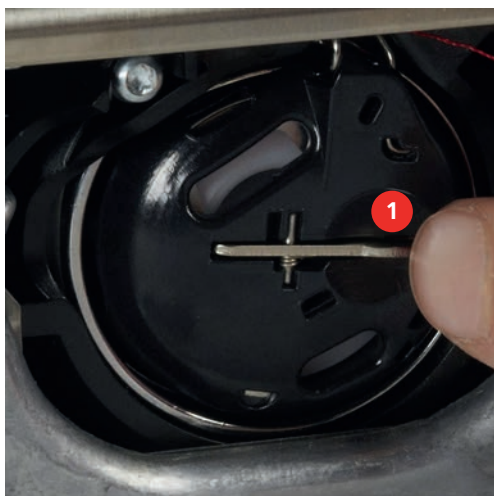

- > Odstráňte cievkové puzdro.
- > Vyberte cievku z cievkového puzdra.
- > Vložte novú cievku do puzdra striebnistú senzorovou stranou dozadu do puzdra.



- > Stiahnite niť zľava do štrbiny (2).



- > Ťahajte niť doprava pod pružinu (3), potom ju vedzte pod dve vodidlá nite (4) a vyťahnite ju hore.



- > Pri vkladaní do stroja držte cievkové puzdro tak, aby vodidlo nite (5) smerovalo nahor.

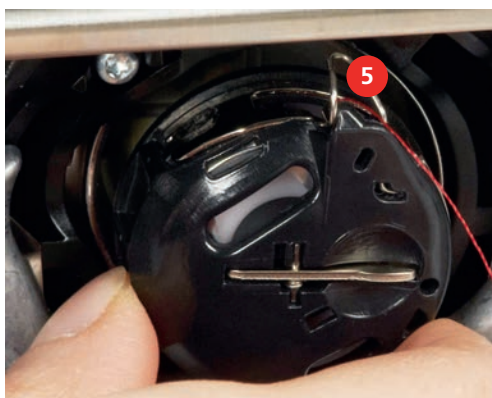

- > Vložte cievkové puzdro do stroja.
- > Stlačte stred puzdra, až puzdro zacvakne.
- > Natiahnite niť do odrezávača (6) a odrežte ju.



- > Zatvorte kryt cievky.

### Pokyny k navlečeniu spodnej nite



- > Dotknite sa ikony «Spodná niť».
- > Navlečte spodnú niť podľa animácie.

## 3 Program pre nastavenie

### 3.1 Nastavenie pre šitie

#### Nastavenie napätia hornej nite

Zmeny napätia hornej nite v programe nastavená ovplyvní všetky stehové vzory. Napätie hornej nite môžete meniť aj tak, že sa zmena bude týkať iba zvoleného stehového vzoru. Nastavenie vykonané v programe nastavenie zostáva aktívne aj po vypnutí stroja.



> Dotknite sa ikony «Domov».



> Dotknite sa ikony «Program nastavenia».



> Dotknite sa ikony «Nastavenie pre šitie».



- > Dotknite sa ikony «Zmena napätia hornej nite».
- > Napätie hornej nite zvýšite pohybom posúvača doprava alebo dotykem ikony «+».
- > Napätie hornej nite znížite pohybom posuvníka doľava alebo dotykem ikony «-».

#### Nastavenie maximálnej rýchlosti šitia

Túto funkciu môžete využiť na nastavenie maximálnej rýchlosti.



> Dotknite sa ikony «Domov».



> Dotknite sa ikony «Program nastavenia».



> Dotknite sa ikony «Nastavení pre šitie».



- > Dotknite sa ikony «Zmeniť maximálnú rýchlosť».
- > Maximálna rýchlosť stroja znížite pohybom posuvníka doľava alebo dotykem ikony «-».
- > Maximálna rýchlosť stroja zvýšite pohybom posúvača doprava alebo dotykem ikony «+».

#### Programovanie zapošívacích stehov

Ak je funkcia zapnutá, ušijú sa na začiatku vzoru po odstrihu nite automaticky štyri zapošívacie stehy.



> Dotknite sa ikony «Domov».



> Dotknite sa ikony «Program nastavenia».



> Dotknite sa ikony «Nastavenie pre šitie».



- > Zapošitie na začiatku vzoru vypnete nastavením prepínača na «0».
- > Zapošitie na začiatku vzoru zapnete nastavením prepínača na «I».

### Programovanie tlačidla «Odstrihnutie nite»

Možno naprogramovať automatické zapožitie pred strihaním nití.



> Dotknite sa ikony «Domov».



> Dotknite sa ikony «Program nastavenia».



> Dotknite sa ikony «Nastavenia pre šitie».



> Dotknite sa ikony «Programovacie tlačidlá a ikony».



> Dotknite sa ikony «Programovanie tlačidla Odstrihnutie nite».



> Dotykom ikony «Zapošitie» ušijete 4 zapoživacie stehy na mieste.

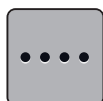

> Dotykom ikony «Zmena počtu zapoživacích stehov» naprogramujete počet zapoživacích stehov tesne za sebou.

> Dotyky ikon «-» alebo «+» naprogramujete počet zapoživacích stehov.

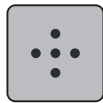

> Dotykom ikony «Zapošivací stehy na mieste» naprogramujete 4 zapoživací stehy na mieste.



> Dotykom ikony «Zapošitie» deaktivujete automatické zapožitie.

> Ďalším dotykom ikony «Zapošitie» opäť aktivujete automatické zapožitie.

### Programovanie tlačidla «Zapošitie»

Môžete si naprogramovať počet a druh zapoživacích stehov.



> Dotknite sa ikony «Program nastavenia».



> Dotknite sa ikony «Nastavenia pre šitie».



> Dotknite sa ikony «Programovacie tlačidlá a ikony».



> Dotknite sa ikony «Programovacia tlačítka pro zapošítí».

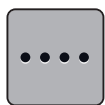

> Dotyky ikony «Zmenit počet zapošívacích stehov» naprogramujte následnej zapošívací stehy.

> Dotyky ikon «-» alebo «+» naprogramujte počet zapošívacích stehov.

> Dotykom ikony v žltom rámečku vrátite nastavenie na predvolenú hodnotu.

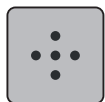

> Dotykom ikony «Zapošítie na mieste» naprogramujte štyri zapošívací stehy na mieste.

### Programovanie tlačidla «Spätný chod»

Môžete si vybrať medzi «Šitie späť» a «Špecifické šitie späť».



> Dotknite sa ikony «Domov».



> Dotknite sa ikony «Program nastavenia».



> Dotknite sa ikony «Nastavenie pre šitie».



> Dotknite sa ikony «Programovacie tlačítka a ikony».



> Dotknite sa ikony «Programovanie tlačidla Šitie späť».



> Pre nastavenie presného šitia späť sa dotknite ikony «Presné šitie späť».

– Ikona má biely rámeček.

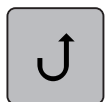

> Pre nastavenie šitia späť sa dotknite ikony «Šitie späť».

– Ikona má biely rámeček.

## 3.2 Nastavenia pre vyšívanie

### Nastavenie napätia hornej nite

Zmeny nastavenia napätia hornej nite v programe nastavenie ovplyvní všetky výšivkové motívy. Nastavenie vykonané v programe nastavenie zostáva aktívne aj po vypnutí stroja.



> Dotknite sa ikony «Domov».





> Dotknite sa ikony «Program nastavenia».



> Dotknite sa ikony «Nastavenie pre vyšívanie».



- > Dotknite sa ikony «Zmena nastavenia napätia hornej nite».
- > Napätie hornej nite zvýšite pohybom jazdca nahor alebo dotykem ikony «+».
- > Napätie hornej nite znížite pohybom posuvníka dole alebo dotykem ikony «-».

### Nastavenie maximálnej rýchlosti vyšívanie

Túto funkciu môžete použiť pre zníženie maximálnej rýchlosti.



> Dotknite sa ikony «Domov».



> Dotknite sa ikony «Program nastavenia».



> Dotknite sa ikony «Nastavenie pre vyšívanie».



- > Dotknite sa ikony «Zmeniť maximálnu rýchlosť».
- > Maximálna rýchlosť vyšívania znížite pohybom posuvníka doľava alebo dotykem ikony «-».
- > Maximálna rýchlosť vyšívania zvýšite pohybom posúvača doprava alebo dotykem ikony «+».

### Nastavenie polohy výšivkového motívu pri otvorení

Otvorený výšivkový motív sa vždy zobrazí uprostred vyšívacieho rámčeku. Prepínačom «Obnoviť uloženú polohu výšivkového motívu» môžete nastaviť, aby sa výšivkovými motívmi otvárali v rámčeku v tej polohe, v ktorej boli uložené vo vyšívacom softvéri BERNINA.



> Kliknite na «Home».



> Dotknite sa ikony «Program nastavenia».



> Dotknite sa ikony «Nastavenie pre vyšívanie».



> Dotknite sa ikony «Vystrediť výšivkový motív».



- > Pre otvorenie výšivkového motívu v uloženej polohe prepnite prepínač «Obnoviť uloženú polohu výšivkového motívu» na «I».
- > Pre otvorenie výšivkového motívu uprostred rámčeku prepnite prepínač «Obnoviť uloženú polohu výšivkového motívu» na «0I».

## Kalibrácia rámu

Kalibrácia vyšívacieho rámčeka je koordinácia ihly so stredom rámčeka.

Predpoklad:

- Je pripojený vyšívací modul.
- Je nasadený vyšívací rámček zodpovedajúci danému motívu.



> Dotknite sa ikony «Domov».



> Dotknite sa ikony «Program nastavenia».



> Dotknite sa ikony «Nastavenie pre vyšívanie».



> Dotknite sa ikony «Kalibrácia rámčeka».  
> Pomocou ikon so šípkami na displeji umiestnite ihlu presne do stredu vzoru.



> Potvrďte polohu ihly dotykem ikony «Potvrdiť».

## Zadajte hrúbku látky

Ak presahuje hrúbka látky, napr. Froté, 4 mm (0,15 ") je vhodné zvoliť 7.5 mm (0,29") alebo 10 mm (0,39 "). Čím je látka hrubšie, tým pomalší rýchlosť vyšívania je potrebné zvoliť. Vypnutím stroja sa nastavené hodnoty zresetujú na predvolené nastavenie 4 mm (0,15 ").



> Dotknite sa ikony «Domov».



> Dotknite sa ikony «Program nastavenia».



> Dotknite sa ikony «Nastavenie pre vyšívanie».



> Dotknite sa ikony «Zvoliť hrúbku látky».  
> Zvoľte hrúbku látky.

## Programovanie zapošívacích stehov (Chytré zapožítie)

Výšivkové motívy sú naprogramované so zapošívacími stehmi alebo bez nich. Stroj spozná, pokiaľ nie sú zapošívacie stehy naprogramované a pridá ich.



> Dotknite sa ikony «Domov».



> Dotknite sa ikony «Program nastavenia».



> Dotknite sa ikony «Nastavenie pre vyšívavie».



> Dotknite sa ikony «Zapošívacie stehy zap./vyp.».



- > Pre vypnutie zapošívacích stehov na začiatku nastavte prepínač v pravom hornom segmente na «0».
  - Ak má výšivkový motív zapošívacie stehy naprogramované, vyšijú sa.
  - Ak výšivkový motív nemá naprogramované zapošívacie stehy, žiadne sa nevyšijú.
- > Pre zapnutie zapošívacích stehov na začiatku nastavte prepínač v pravom hornom segmente na «1».
  - Ak má výšivkový motív zapošívacie stehy naprogramované, vyšijú sa.
  - Ak výšivkový motív nemá naprogramované zapošívacie stehy, zapošívacie stehy sa pridajú a vyšijú.
- > Pre vypnutie zapošívacích stehov na konci nastavte prepínač v pravom spodnom segmente na «0».
  - Ak má výšivkový motív zapošívacie stehy naprogramované, vyšijú sa.
  - Ak výšivkový motív nemá naprogramované zapošívacie stehy, žiadne sa nevyšijú.
- > Pre zapnutie zapošívacích stehov na konci nastavte prepínač v pravom spodnom segmente na «1».
  - Ak má výšivkový motív zapošívacie stehy naprogramované, vyšijú sa.
  - Ak výšivkový motív nemá naprogramované zapošívacie stehy, zapošívacie stehy sa pridajú a vyšijú.

## Nastavenie odstrihu nití

Nastavenie odstrihu nití si môžete prispôbiť. Deaktivujte odstrih po výmene farby (1) alebo si nastavte dĺžku spojovacieho stehu (3). Stroj odstrihne spojovacie nite v dĺžke, ktorú ste si nastavili. Najprv nastavte dĺžku, od ktorej sa budú spojovacie stehy strihať. Potom vyberte výšivkový motív.



Dĺžku spojovacích nití môžete nastaviť od 1 mm do 15 mm, východiskové nastavenie je 6 mm. To znamená, že všetky spojovacie stehy dlhšie ako 6 mm sa automaticky odstrihnú. Keď znížite dĺžku na 1 mm, vykoná sa viac odstrihov vyšívavie trvá dlhšie a na rubovej strane je vidieť viac voľných koncov nití. Na lícovej strane látky nebudú prakticky žiadne alebo len veľmi krátke spojovacie stehy, čo zaručuje veľmi pekné tvorenia stehov. Skrátenie odstrihu spojovacích stehov na 1 mm je vhodné najmä u nápisov, kde sa zvyčajne vyskytuje mnoho veľmi krátkych stehov. U výšivkových motívov (hlavne u motívov, kedy sú vidieť obe strany) môže byť lepšie odstrih spojovacích stehov toľko nezkracovať, aby na rubovej strane nebolo toľko voľných koncov nití. Voľné konce sa prešijú a potom už je ťažké ich odstrániť.



> Dotknite sa ikony «Domov».



> Dotknite sa ikony «Program nastavenia».



> Dotknite sa ikony «Nastavenie pre vyšívanie».



> Dotknite sa ikony «Nastavenie odstrihu nite».



- > Dotykom prepínača v hornej časti displeja (1) sa zablokuje automatický odstrih niti pred výmenou niti.
- > Ďalším dotykom prepínača v hornej časti displeja (1) opäť aktivujete automatický odstrih niti pred výmenou niti.
- > Dotykom prepínača v strednej časti displeja (2) aktivujete zastavenie stroja po cca 7 stehoch a môžete pretŕčajúcu niť odstrihnúť ručne.
- > Ďalším dotykom prepínača v strednej časti displeja (2) opäť zrušíte zastavenie stroja pre ručné odstrihnutie nití.
- > Dotyky ikony «-» alebo «+» (3) nastavíte dĺžku, od ktorej sa budú spojovacie stehy strihať.

### Zmena jednotiek dĺžky

Jednotku dĺžky v režime vyšívanie môžete meniť z milimetrov na palce. Východiskové nastavenie je mm.



> Dotknite sa ikony «Domov».



> Dotknite sa ikony «Program nastavenia».



> Dotknite sa ikony «Nastavenie pre vyšívanie».



- > Dotknite sa ikony «Zmena jednotiek dĺžky».
- > Jednotku dĺžky vo vyšívacom režime zmeníte na palce dotykom ikony «Inch» (1).
- > Jednotku dĺžky vo vyšívacom režime zmeníte na milimetre dotykom ikony «mm» (2).

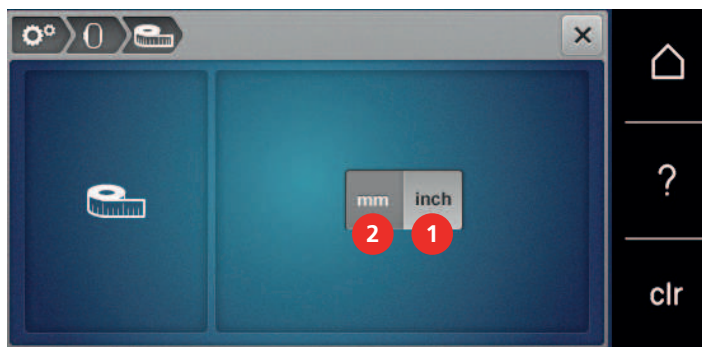

### 3.3 Voľba vlastného nastavenia



> Dotknite sa ikony «Domov».



> Dotknite sa ikony «Program nastavenia».



> Dotknite sa ikony «Vlastné nastavenia».



- > Zvoľte si požadovanú farbu a pozadie displeja.
- > Ak chcete zmeniť uvítací text, dotknite sa textového poľa nad nastavením farby.
- > Zadajte uvítací text.
- > Pre veľké písmená sa dotknite ikony «ABC» (predvolené nastavenia).
- > Pre malé písmená sa dotknite ikony «abc».
- > Pre čísla a matematické znaky sa dotknite ikony «123».
- > Pre špeciálne znaky sa dotknite ikony «@&!».
- > Celý text zmažete dotykom do textového poľa nad klávesnicou.
- > Jednotlivé písmená zmažete dotyky ikony «DEL».



> Zadaný text potvrdíte dotykem ikony «Potvrdiť».



> Zatvorte okno.



> Dotknite sa ikony «Domov».  
– Uvítací text je uložený.

### 3.4 Strážna funkcia

#### Aktivácia stráženie hornej nite



> Dotknite sa ikony «Domov».



> Dotknite sa ikony «Program nastavenia».



> Dotknite sa ikony «Nastavenie stráženie».



- > Pre vypnutie indikátora hornej nite nastavte prepínač v hornej časti na to «0».
- > Pre zapnutie indikátora hornej nite nastavte prepínač v hornej časti na «I».

### 3.5 Aktivácia zvukových signálov



> Dotknite sa ikony «Domov».



> Dotknite sa ikony «Program nastavenia».



> Dotknite sa ikony «Nastavenie zvukov».

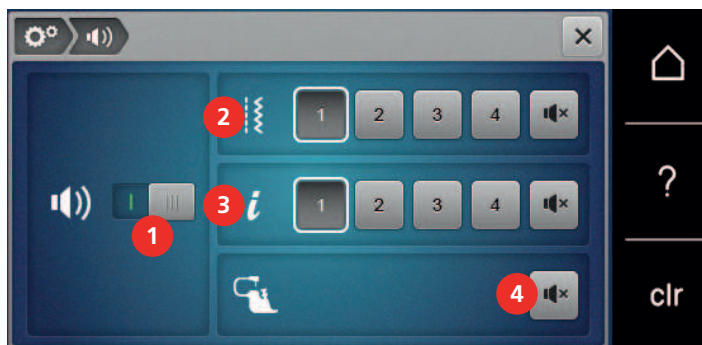

- > Pre všeobecné vypnutie zvukov nastavte prepínač (1) na «0».
- > Pre všeobecné zapnutie zvukov nastavte prepínač (1) na «I».
- > Jeden zo štyroch zvukov pri voľbe stehového vzoru zvolíte dotyky ikon «1 – 4» v segmente (2).
- > Zvuk pri voľbe stehového vzoru vypnete dotykem ikony «Reproduktor» v segmente (2).
  - Ikona «Reproduktor» má biely rámček.
- > Jeden zo štyroch zvukov pri voľbe funkcie zvolíte dotyky ikon «1 – 4» v segmente (3).
- > Zvuk pri funkcie vzoru vypnete dotykem ikony «Reproduktor» v segmente (3).
  - Ikona «Reproduktor» má biely rámček.
- > Zvuk pri používaní režimu BSR vypnete dotykem ikony «Reproduktor» v segmente (4).
  - Ikona «Reproduktor» má biely rámček.
- > Zvuk pri používaní režimu BSR zapnete dotykem ikony «Reproduktor» v segmente (4).



### 3.6 Nastavenie stroja

#### Voľba jazyka



> Dotknite sa ikony «Home».



> Dotknite sa ikony «Program nastavenia».



- > Dotknite sa ikony «Nastavenie stroja».



- > Dotknite sa ikony «Voľba jazyka».
- > Kliknite na požadovaný jazyk.

### Nastavenie jasů displeja

Jas displeja si môžete nastaviť tak, ako Vám to vyhovuje.



- > Dotknite sa ikony «Domov».



- > Dotknite sa ikony «Program nastavenia».



- > Dotknite sa ikony «Nastavenia stroja».



- > Dotknite sa ikony «Nastavit jas».
- > Jas displeja nastavíte pohybom jazdca v hornej časti displeja doľava alebo doprava alebo dotyky ikony «+» alebo «-».

### Nastavenie osvetlenia

Intenzitu osvetlenie pracovného priestoru si môžete nastaviť tak, ako Vám to vyhovuje.



- > Dotknite sa ikony «Domov».



- > Dotknite sa ikony «Program nastavenia».



- > Dotknite sa ikony «Nastavenie stroja».



- > Dotknite sa ikony «Nastavit jas».



- > Osvetlenie pracovného priestoru vypnete nastavením prepínača na «0».
- > Osvetlenie pracovného priestoru zapnete nastavením prepínača na «I».
- > Intenzitu osvetlenie pracovného priestoru nastavíte pohybom posuvníka v spodnej časti displeja doľava alebo doprava alebo dotyky ikony «+» alebo «-».

### Kontrola verzie firmvéru

Na displeji si môžete zobraziť verzie firmvéru a hardvéru stroja.



- > Dotknite sa ikony «Domov».



> Dotknite sa ikony «Program nastavenia».



> Dotknite sa ikony «Nastavenie stroja».



> Dotknite sa ikony «Informácie».



> Dotknite sa ikony «Informácie o firmvéru a hardvéru».

### Kontrola celkového počtu ušitých stehov

Zobrazenie celkového počtu ušitých stehov a počtu stehov ušitých od posledného servisu vykonaného špecializovaným predajcom BERNINA.



> Dotknite sa ikony «Domov».



> Dotknite sa ikony «Program nastavenia».



> Dotknite sa ikony «Nastavenie stroja».



> Dotknite sa ikony «Informácie».



> Dotknite sa ikony «Informácie o firmvéru a hardvéru».

### Záznam údajov o predajcovi

Do stroja si môžete uložiť údaje o Vašom špecializovanom predajcovi BERNINA.



> Dotknite sa ikony «Domov».



> Dotknite sa ikony «Program nastavenia».



> Dotknite sa ikony «Nastavenie stroja».



> Dotknite sa ikony «Informácie».





> Dotknite sa ikony «Údaje o predajcovi».



> Pre uloženie názvu firmy špecializovaného predajcu BERNINA sa dotknite ikony «Názv firmy».



> Pre uloženie adresy špecializovaného predajcu BERNINA sa dotknite ikony «Adresa».



> Pre uloženie telefónneho čísla špecializovaného predajcu BERNINA sa dotknite ikony «Telefón».



> Pre uloženie webovej stránky a e-mailovej adresy špecializovaného predajcu BERNINA sa dotknite ikony «Internet».

### Uloženie servisných dát

Servisné dáta týkajúce sa momentálneho stavu stroja môžete uložiť na USB flash disk BERNINA (mimo základné príslušenstvo) a odovzdať ich svojmu predajcovi BERNINA.

> Pripojte USB flash disk BERNINA (mimo základné príslušenstvo), na ktorom je dostatok voľného úložného priestoru do USB portu stroja.

> Dotknite sa ikony «Domov».



> Dotknite sa ikony «Program nastavenia».



> Dotknite sa ikony «Nastavenie stroja».



> Dotknite sa ikony «Informácie».



> Dotknite sa ikony «Servisné dáta».

> Dotknite sa ikony «LOG».

– Ikona "LOG" má biely rámček.

> USB flash disk BERNINA (mimo základné príslušenstvo) je možné vytiahnuť z portu vtedy, až ikona nebude bielo ohraničená.

### Návrat do základných nastavení

**POZOR:** Použitím tejto funkcie zmažete všetky vlastné nastavenia.











> Dotknite sa ikony «Domov».

-  > Dotknite sa ikony «Program nastavenia».
-  > Dotknite sa ikony «Nastavení stroje».
-  > Dotknite sa ikony «Východiskové nastavenie».
-  > Dotknite sa ikony «Východiskové nastavenie pre šitie».
-  > Dotykom ikony «Potvrdiť» vrátite všetky nastavenia pre šitie do východzieho stavu.
-  > Dotknite sa ikony «Východiskové nastavenie pre vyšívanie».
-  > Dotykom ikony «Potvrdiť» vrátite všetky nastavenia pre šitie do východzieho stavu.
-  > Dotknite sa ikony «Východiskové nastavenie pre všetko».
-  > Dotykom ikony «Potvrdiť» potvrdte predvolené nastavenia pre vyšívanie.

### Vymazanie užívateľských dát







Motívy, ktoré už nepoužívate, môžete zmazať a uvoľniť si tak miesto pre nové.

-  > Dotknite sa ikony «Domov».
-  > Dotknite sa ikony «Program nastavenia».
-  > Dotknite sa ikony «Nastavenie stroja».
-  > Dotknite sa ikony «Východiskové nastavenie».
-  > Dotknite sa ikony «Vymazať dáta z osobnej pamäte».
-  > Dotykom ikony «Potvrdiť» vymažete všetky dáta z osobnej pamäti.
-  > Dotknite sa ikony «Vymazať osobné vyšívkové motívy».
-  > Dotykom ikony «Potvrdiť» vymažete všetky vyšívkové motívy z osobnej pamäti.

### Mazanie motívov z USB flash disku BERNINA

Ak máte na USB flash disku BERNINA (mimo základné príslušenstvo) vyšívkové motívy, ktoré už nepotrebujete, môžete ho pripojiť k stroju a dáta zmazať.

- > Pripojte USB flash disk BERNINA (mimo základné príslušenstvo) do USB portu stroja.









-  > Dotknite sa ikony «Domov».
-  > Dotknite sa ikony «Program nastavenia».
-  > Dotknite sa ikony «Nastavenie stroja».
-  > Dotknite sa ikony «Východiskové nastavenie».
-  > Dotknite sa ikony «Vymazať dáta z USB flash disku».
-  > Dotykom ikony «Potvrdiť» vymažete všetky dáta z USB flash disku BERNINA (mimo základné príslušenstvo).

### Kalibrácia prítlačné pätky pre šitie gombíkových dierok č. 3A

Pätka pre gombíkové dierky s posuvným meradlom č. 3A a stroj sú vzájomne synchronizované a mali by byť používané iba spoločne.

Predpoklad:

- Pätky pre gombíkové dierky s posuvným meradlom č. 3A je nasadená.
- Ihla nie je navlečená.

-  > Dotknite sa ikony «Domov».
-  > Dotknite sa ikony «Program nastavenia».
-  > Dotknite sa ikony «Nastavenie stroja».
-  > Dotknite sa ikony «Údržba/Aktualizácia».
-  > Dotknite sa ikony «Kalibrácia prítlačnej pätky pre šitie gombíkových dierok č. 3A».
-  > Spustíte pätky pre gombíkové dierky č. 3A.
-  > Kalibráciu spustíte dotykom tlačidla «Štart/Stop».
-  > Po dokončení kalibrácie zatvorte okno.

## Aktualizácia firmvéru stroje

Najnovší firmware stroje s podrobným návodom krok za krokom si môžete stiahnuť z [www.bernina.com](http://www.bernina.com). Osobné dáta a vlastné nastavenia sa normálne počas aktualizácie firmvéru automaticky prenesú. Z bezpečnostných dôvodov odporúčame uložiť si pred spustením aktualizácie firmvéru dáta a nastavenia na USB flash disk BERNINA (mimo základné príslušenstvo). Ak by došlo počas aktualizácie firmvéru k strate osobných dát a nastavení, mohli by ste ich do stroja následne preniesť.

### POZOR

USB flash disk BERNINA (mimo základné príslušenstvo) bol odpojený príliš skoro

Firmware nebol aktualizovaný a stroj sa nemôže používať.

> USB flash disk BERNINA (mimo základné príslušenstvo) odpojte od stroja až po úspešnom dokončení aktualizácie.

> Pripojte USB flash disk BERNINA (mimo základné príslušenstvo), formátovanie FAT32 s najnovším softvérom do portu.

> Dotknite sa ikony «Domov».



> Dotknite sa ikony «Program nastavenia».



> Dotknite sa ikony «Nastavenie stroja».



> Dotknite sa ikony «Údržba/Aktualizácia».



> Dotknite sa ikony «Aktualizácia stroja».



> Dotknite sa ikony «Uložiť dáta na USB flash disk».  
– Ikona sa zelene zaškrtnie.



### Update

> Aktualizáciu firmvéru spustíte dotykem ikony «Update».

## Obnovenie uložených dát

Ak nie sú osobné údaje a nastavenia po aktualizácii softvéru k dispozícii, je možné ich preniesť do stroja dodatočne.







### POZOR

USB flash disk BERNINA (mimo základné príslušenstvo) bol odpojený príliš skoro

Uložené dáta neboli prenesené a stroj sa nemôže používať.





> USB flash disk BERNINA (mimo základné príslušenstvo) odpojte od stroja až po úspešnom dokončení prenosu uložených dát.

> Pripojte USB flash disk BERNINA (mimo základné príslušenstvo) s uloženými dátami a nastavením do USB portu stroja.

-  > Dotknite sa ikony «Domov».
-  > Dotknite sa ikony «Program nastavenia».
-  > Dotknite sa ikony «Nastavenie stroja».
-  > Dotknite sa ikony «Údržba/Aktualizácia».
-  > Dotknite sa ikony «Aktualizácia stroja».
-  > Dotknite sa ikony «Preniesť uložené dáta do stroja».
  - Ikona sa zelene zaškrtnie.

### Čistenie zachytávače niti

V kapitole «Údržba a čistenie» nájdete k tejto téme ďalšie podrobné pokyny aj s obrázkami.

-  > Dotknite sa ikony «Domov».
-  > Dotknite sa ikony «Program nastavenia».
-  > Dotknite sa ikony «Nastavenie stroja».
-  > Dotknite sa ikony «Údržba/Aktualizácia».
-  > Dotknite sa ikony «Čistenie zachytávača nite».
- > Vyčistite zachytávač nite podľa pokynov na displeji.

### Mazanie stroja

#### UPOZORNENIE

#### Elektricky poháňané súčasti

Nebezpečenstvo úrazu v blízkosti ihly a chapača.

- > Vypnite stroj a odpojte ho zo zásuvky.

#### POZOR

#### Mazanie chapača

Nadmerné množstvo oleja môže znečistiť látku a niť.

- > Po namazaní stroja si najprv vyšite skúšku.

V programe nastavenia nájdete animáciu pre mazanie stroja. V kapitole «Údržba a čistenie» sú ďalšie podrobné pokyny na mazanie stroja aj s obrázkami. Na mazanie používajte vždy olej BERNINA.



> Dotknite sa ikony «Domov».



> Dotknite sa ikony «Program nastavenia».



> Dotknite sa ikony «Nastavení stroja».



> Dotknite sa ikony «Údržba/Aktualizácia».



> Dotknite sa ikony «Mazanie stroja».  
> Namažte stroj podľa pokynov na displeji.

### Zabalenie vyšívacieho modulu

Aby bolo možné zabaliť vyšívací modul do pôvodného obalu bez násilného pohybovanie vyšívacom ramenom, je nutné presunúť rameno do ukladacie polohy.

Predpoklad:

- Vyšívacie modul je pripojený k stroju.



> Dotknite sa ikony «Domov».



> Dotknite sa ikony «Program nastavenia».



> Dotknite sa ikony «Nastavenie stroja».



> Dotknite sa ikony «Údržba/Aktualizácia».



> Dotknite sa ikony «Poloha vyšívacieho modulu pre balenie».  
> Riadte sa pokynmi na displeji.

## 4 Nastavenie systému

### 4.1 Otvorenie Výučby (Tutoriálu)

Výučba podáva informácie a vysvetlenia týkajúce sa rôznych aspektov šitie, vyšívania a rôznych stehov.



- > Dotknite sa ikony «Domov».



- > Dotknite sa ikony «Výukové video».
- > Vyberte si tému, o ktorom požadujete informácie.

### 4.2 Otvorenie kreatívneho poradca

Kreatívne poradca Vám poradia pri rozhodovaní o rôznych aspektoch Vášho projektu. Po zadaní druhu látky a typu projektu sa zobrazí odporúčania vhodné ihly a prítlačné pätky.



- > Dotknite sa ikony «Domov».



- > Dotknite sa ikony «Kreatívny poradca».
- > Zvoľte si látku, z ktorej chcete šiť.
- > Zvoľte typ projektu.

### 4.3 Použitie režimu eco

Pri dlhšom prerušení práce môžete prepnúť stroj do úsporného režimu.



- > Dotknite sa ikony «Domov».



- > Dotknite sa ikony «eco».
  - Display sa prepne do režimu spánku. Zníži sa spotreba energie a osvetlenia sa zhasne.
- > Úsporný režim ukončíte dotykom ikony eco na displeji.
  - Stroj je pripravený na použitie.

### 4.4 Otvorenie pomocníka



- > Dotknite sa na displeji okná, kde potrebujete poradiť.
- > Dotykem ikony «Help» spustíte režim pomocníka.
- > Dotknite sa na displeji ikony, kde potrebujete nápovedu.
  - Zobrazí sa pomocník týkajúce sa danej ikony.

### 4.5 Zrušenie všetkých zmien pomocou «clr»

Akékoľvek zmeny motívov je možné zrušiť na základné nastavenie. Výnimkou sú motívy uložené do osobnej pamäti a monitorovacie funkcie.



- > Dotknite sa ikony «clr».

## 5 Tvorcovia šitia

### 5.1 Prehľad menu pre šitie

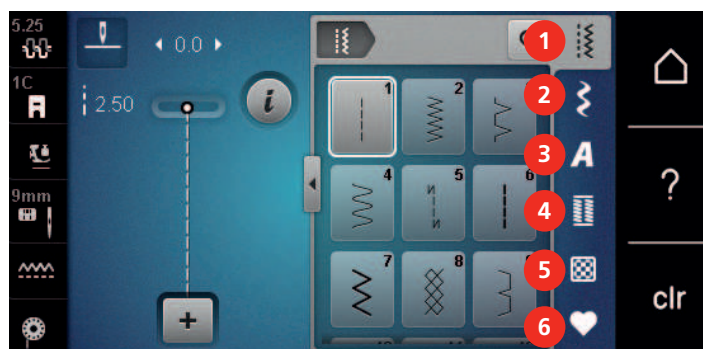

1	Základné stehy	4	Gombíkové dierky
2	Ozdobné stehy	5	Quiltovacie stehy
3	Abecedy	6	Osobná pamäť

#### Voľba stehového vzoru

- > Zvoľte stehový vzor, abecedu alebo gombíkovú dierku.
- > Posunutím ponuky základných stehov, abecied a gombíkových dierok dotykovým perom alebo prstom zobrazíte ďalšie vzory.
- > Dotykom ikony «Zobraziť všetky stehové vzory» (1) zväčšíte náhľad.
- > Ďalším dotykom ikony «Zobraziť všetky stehové vzory» (1) náhľad opäť zmenšíte.

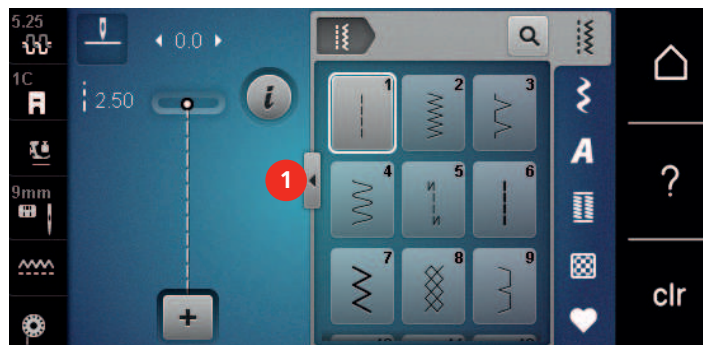

- > Dotykom ikony «Zadať číslo stehového vzoru» si zvolíte stehový vzor zadaním čísla vzoru.

### 5.2 Regulácia rýchlosti

Rýchlosť stroja je plynule nastaviteľná posuvným ovládačom.

- > Posunutím ovládača doľava rýchlosť stroja znížite.
- > Posunutím ovládača doprava rýchlosť stroja zvýšite.

### 5.3 Nastavenie napätia hornej nite

Základné nastavenie napätia hornej nite sa vykoná automaticky, akonáhle zvolíte sťahovať vzor alebo výšivkovú motív.

Napätie hornej nite bolo optimálne nastavené v továrni BERNINA a stroj prešiel skúškou. Pre hornú i spodnú niť je najvhodnejšie použiť Metrosene- / Seralon, hrúbky 100/2 (výrobca Mettler, Švajčiarsko).



Ak používate iné druhy šijacích nití, môže sa optimálne nastavenie napätia líšiť. Preto môže byť nutné upraviť napätie hornej nite podľa výrobku, prípadne podľa zvoleného stehového vzoru.

Čím vyššie je napätie hornej nite, tým viac je horná niť napätá, čo znamená, že sa spodná niť vyťahuje na hornú stranu látky. Ak je napätie nižšie, horná niť je voľnejšia a spodná niť sa menej vyťahuje.

Úprava napätia hornej nite ovplyvní momentálne zvolený stehový vzor alebo výšivkový motív. Trvalé zmeny napätia hornej nite v režime šitia (pozri stranu 46) môžete vykonať v programe nastavenia.

Predpoklad:

- Napätie hornej nite bolo zmenené v programe Nastavenie.
- > Dotknite sa ikony «Napätie hornej nite».
- > Napätie hornej nite znížite alebo zvýšite pohybom posuvníka dotykovým perom/prstom.



- > Dotykem ikony v žltom rámečku vpravo vrátite zmeny na predvolené nastavenia.
- > Dotykem ikony v žltom rámečku vľavo vrátite zmeny na predvolené nastavenia v **Programe nastavení**.

## 5.4 Editácia stehových vzorov

### Zmena šírky stehu

- > Otáčaním «Horným multifunkčným ovládačom» doľava steh zúžite.
- > Otáčaním «Horným multifunkčným ovládačom» doprava steh rozšírite.
- > Ďalšie možnosti nastavenia otvorte dotykem ikony «Šírka stehu» (1).

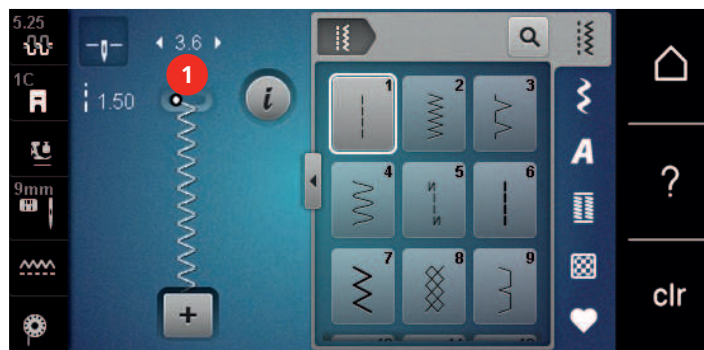

### Zmena dĺžky stehu

- > Otáčaním «Spodným multifunkčným ovládačom» doľava steh skráťte.
- > Otáčaním «Spodným multifunkčným ovládačom» doprava steh predĺžite.

- > Ďalšie možnosti nastavenia otvoríte dotykom ikony «Dĺžka stehu» (1).

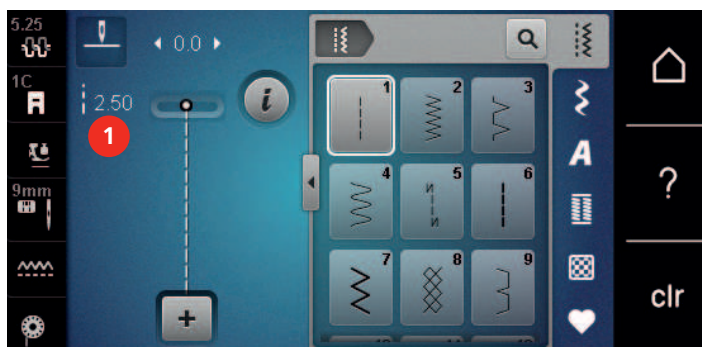

### úprava vyváženia

Rôzne látky, nite a stabilizátory môžu ovplyvniť naprogramované stehové vzory, ktoré sa potom nešijú správne. Pomocou elektronického vyváženia možno tieto odchýlky opraviť a stehy tak optimálne prispôsobiť zvolenému druhu látky.

- > Zvoľte si vzor alebo abecedu.
- > Šitie stehového vzoru.
- > Dotknite sa ikony «i» -Dialog.



- > Dotknite sa ikony « Potvrdiť ».
- Zobrazí sa náhľad na stehový vzor.

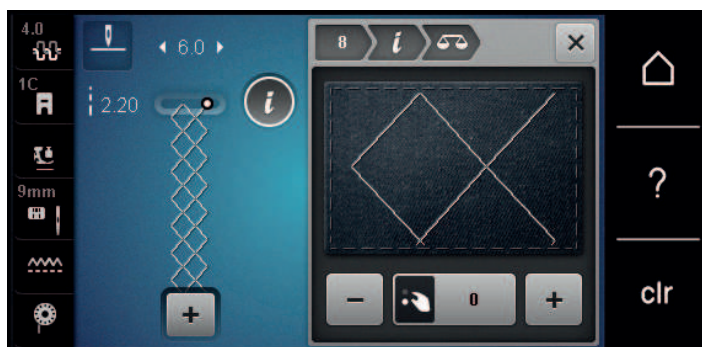

- > Otáčaním «Spodným multifunkčným ovládačom» môžete opraviť pozdĺžny smer stehového vzoru, až bude zodpovedať vzoru ušitému na látke.
- > Pre každý steh si môžete uložiť nastavenia vyváženia do «Osobnej pamäte».
- > Zmena vyváženia platí, iba kým nestlačíte «clr» alebo kým nevypnete stroj.

### Programování opakování vzoru

Stehové vzory môžete opakovať až deväťkrát.

- > Zvoľte si vzor alebo abecedu.
- > Dotknite sa ikony «i» -Dialog.



- > Pre opakovanie stehového vzoru sa dotknite raz ikony «Opakovať vzor».
- > Pre opakovanie stehového vzoru sa dotýkajte ikony «Opakovať vzor» opakovane.
- > Opakovanie vzoru vypnete dotykem a podržaním ikony «Opakovať vzor» alebo dotykem ikony «clr».

### Zrkadlové prevracanie stehových vzorov

- > Zvoľte si vzor alebo abecedu.
- > Dotknite sa ikony «i» -Dialog.



- > Dotykom ikony «Stranové prevrátení» prevrátime stehový vzor stranovo.



- > Dotykom ikony «Výškové prevrátení» prevrátime stehový vzor výškovo.

### Späť

- > Zvoľte stehový vzor, abecedu alebo gombíkovú dierku.
- > Naprogramujte zastavenie ihly tak, aby sa stroj po stlačení tlačidla «Späť» ihneď prepol na šitie späť.
- > Naprogramujte zastavenie ihly tak, aby stroj predtým, než začne šiť späť, ušil ešte jeden steh dopredu.
- > Stlačte tlačidlo «Späť» a držte ich.

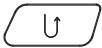

### Trvalé šitie späť

- > Zvoľte si vzor alebo abecedu.
- > Dotknite sa ikony «i» -Dialog.

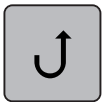

- > Dotykom ikony «Trvalé šitie späť» prepnete na trvalé šitie späť.
  - Stroj bude šiť späť, kým sa znovu nedotknete ikony «Trvalé šitie späť».

### Krokovanie späť

- > Zvoľte si vzor alebo abecedu.
- > Dotknite sa ikony «i»-Dialog.



- > Dotykom ikony «Krokovanie späť» sa vrátite o posledných 200 stehov.

## 5.5 Kombinácia stehových vzorov

### Obrazovka režimu Kombi



- |   |                                       |   |  |
|---|---------------------------------------|---|--|
| 1 | Šírka stehu aktívneho stehového vzoru | 3 | Režim Kombinácia / Režim jednotlivých stehov |
| 2 | Dĺžka stehu aktívneho stehového vzoru | 4 | Jednotlivý stehový vzor v rámci kombinácie   |

### Vytváranie kombináciou stehových vzorov

V režime Kombi môžete ľubovoľne kombinovať stehovej vzory a abecedy. Kombináciou písmen ktorejkoľvek abecedy môžete vytvoriť logo BERNINA.



- > Dotknite sa ikony «Režim Single/Kombi».
- > Vyberte si požadované stehové vzory.



- > Ďalším dotykem ikony «Režim Single/Kombi» sa vrátite späť do režimu jednotlivých vzorov.

### Uloženie kombinácie stehových vzorov

Aby ste boli schopní používať individuálne vytvorené kombinácie vzorov, uložte si ich do «Osobnej pamäte».

- > Vytvorte kombináciu stehových vzorov.
- > Dotknite sa ikony «Osobná pamäť».



- > Dotknite sa ikony «Uložiť stehový vzor».



- > Kombináciu stehových vzorov uložte dotykem ikony «Potvrdiť» alebo ikony v žltom rámečku.

### Vyvolanie kombinácie stehových vzorov



- > Dotknite sa ikony «Režim Single / Kombi».



- > Dotknite sa ikony «Osobná pamäť».



- > > Dotknite sa ikony «Voľba kombinácie stehových vzorov».
- > Zvoľte kombináciu stehových vzorov.

### Prepísanie kombinácie stehových vzorov



- > Vytvorte kombináciu stehových vzorov.
- > Dotknite sa ikony «Osobná pamäť».



- > Dotknite sa ikony «Uložiť stehový vzor».
- > Zvoľte kombináciu stehových vzorov, ktorú chcete prepísať.



- > Dotykom ikony «Potvrdiť» prepíšete kombináciu stehových vzorov.

### Zmazanie kombinácie stehových vzorov



- > Vytvorte kombináciu stehových vzorov.
- > Dotknite sa ikony «i»-Dialog.

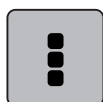

- > Dotknite sa ikony «Editovať celú kombináciu».



- > Dotknite sa ikony «Odstrániť».



- > Dotknite sa ikony «Potvrdiť».

### Editácia jednotlivých stehových vzorov

- > Vytvorte kombináciu stehových vzorov.
- > Dotykovým perom/prstom sa dotknite požadovanej pozície (1) v kombinácii stehových vzorov a vyberte jednotlivý stehovej vzor.

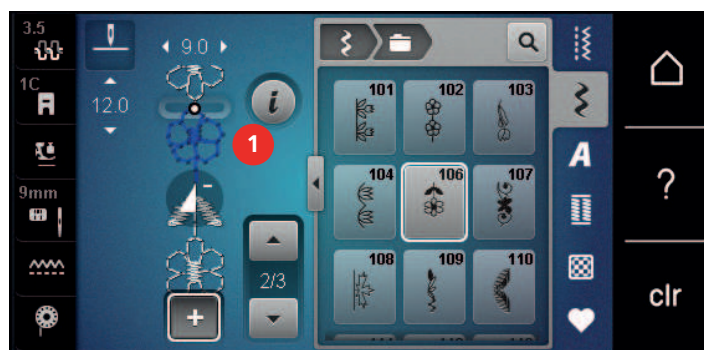

- > Dotknite sa ikony «i»-Dialog a upravte jednotlivý stehovej vzor.

## Mazanie jednotlivých stehových vzorov

- > Vytvorte kombináciu stehových vzorov.
- > Jednotlivý stehový vzor zvolíte dotykom požadovanej pozície (1) v kombinácii stehových vzorov dotykovým perom alebo prstom.

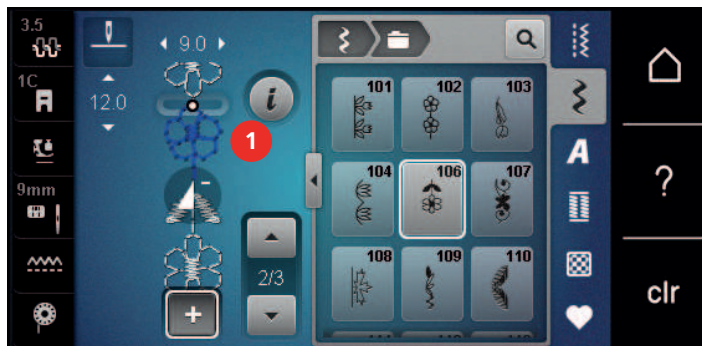

- > Dotknite sa ikony «i»-Dialog.



- > Dotykom ikony «Delete» zmažte jednotlivý stehový vzor. alebo
- > Dotknite sa dotykovým perom alebo prstom požadovaného stehového vzoru (1) v kombinácii stehových vzorov a vysuňte ho von.
  - Stehový vzor sa vymaže.

## Pridanie jednotlivého stehového vzoru

Nový stehový vzor sa vždy vloží **za** zvolený stehový vzor.

- > Vytvorte kombináciu stehových vzorov.
- > Dotykovým perom/prstom sa dotknite požadovanej pozície (1) v kombinácii stehových vzorov a vyberte jednotlivý stehovej vzor.

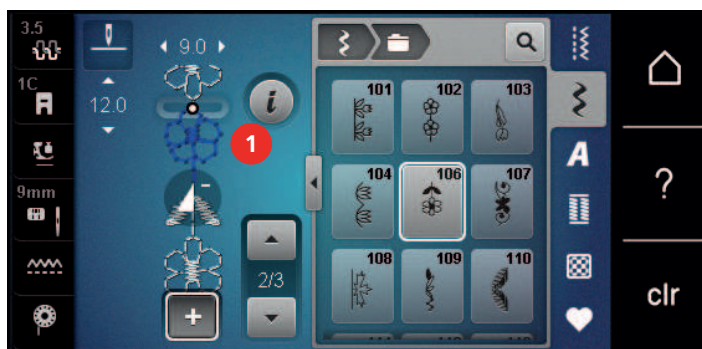

- > Zvoľte nový stehový vzor.

## Zrkadlové prevracanie kombinácie stehových vzorov

- > Vytvorte kombináciu stehových vzorov.
- > Dotknite sa ikony «i»-Dialog.

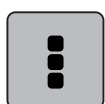

- > Dotknite sa ikony «Editovať celú kombináciu».



- > Dotykom ikony «Stranové prevrátenie» zrkadlovo prevrátite celú kombináciu stehových vzorov zľava doprava.
- > Ďalším dotykom ikony «Stranové prevrátenia» vrátite zmeny na pôvodné nastavenie.

### Rozdeľovač stehovej kombinácie 1

Kombináciu stehových vzorov môžete rozdeliť do niekoľkých sekcií. Rozdelenie sa vkladá **pod** kurzor. Ušije sa len tá sekcia, v ktorej je umiestnený kurzor. Pre ušitie ďalšie sekcie musíte vložiť kurzor do ďalšej sekcie.

- > Vytvorte kombináciu stehových vzorov.
- > Dotykom dotykovým perom/prstom zvolte požadovanú pozíciu v kombinácii, kde chcete kombináciu vzorov rozdeliť.
- > Dotknite sa ikony «i»-Dialog.

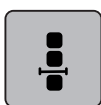

- > Dotknite sa ikony «Editovať kombináciu na pozíciu kurzora».



- > Dotknite sa ikony «Rozdeľovač kombinácie».

### Rozdeľovač stehovej kombinácie 2

Kombináciu stehových vzorov môžete rozdeliť v niekoľkých pozíciách. Rozdelenie sa vkladá **pod** kurzor.

- > Vytvorte kombináciu stehových vzorov.
- > Dotykom dotykovým perom/prstom zvolte požadovanú pozíciu v kombinácii, kde chcete kombináciu vzorov prerušiť.
- > Dotknite sa ikony «i»-Dialog.

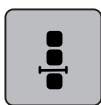

- > Dotknite sa ikony «Editovať kombináciu na pozíciu kurzora».

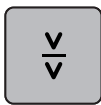

- > Dotknite sa ikony «Rozdeľovač kombinácia 2».
- > Ušite prvú sekciu a zmeňte polohu látky.

### Zapošitia kombinácia stehových vzorov

- > Vytvorte kombináciu stehových vzorov.
- > Dotykom dotykovým perom/prstom zvolte požadovanú pozíciu v kombinácii, kde chcete kombináciu vzorov zapošiť.
- > Dotknite sa ikony «i»-Dialog.

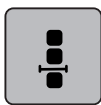

- > Dotknite sa ikony «Editovať kombináciu na pozíciu kurzora».



- > Dotknite sa ikony «Zapošitie».
- Každý jednotlivý vzor alebo celú kombináciu môžete na začiatku a na konci zapošiť.

### Programovanie opakovanie vzoru



- > Vytvorte kombináciu stehových vzorov.
- > Dotknite sa ikony «i» -Dialog.

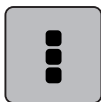

- > Dotknite sa ikony «Editovať celú kombináciu».



- > Jedným dotykem ikony «Opakovanie vzoru» zopakujete kombináciu stehových vzorov.
- > Ďalšími dotykmi «Opakovanie vzoru» môžete zopakovať kombináciu stehových vzorov až deväťkrát.
- > Opakovanie vzoru deaktivujete pridržením ikony «Opakovanie vzoru» alebo dotykem ikony «clr».

## 5.6 Správa stehových vzorov

### Ukladanie nastavení stehových vzorov



- > Zvoľte stehový vzor, abecedu alebo gombíkovú dierku.
- > Dotknite sa ikony «i»-Dialog.
- > Editujte stehový vzor, abecedu alebo gombíkovú dierku.



- > Dotykem ikony «Uloženie nastavení stehového vzoru» uložíte zmeny trvalo.



- > Dotykem ikony «Späť na predvolené» nastavenie zrušíte vykonané zmeny.

### Ukladanie stehových vzorov do osobné pamäti

V ukladacím systéme «Osobné pamäť» si môžete ukladať akékoľvek vzory, vrátane tých, ktoré ste individuálne zmenili.

- > Zvoľte stehový vzor, abecedu alebo gombíkovú dierku.
- > Preved'te úpravy stehového vzoru.
- > Dotknite sa ikony «Osobná pamäť».



- > Dotknite sa ikony «Uložiť stehový vzor».
- > Zvoľte súbor, kam chcete sťahovať vzor uložiť.



- > Dotknite sa ikony «Potvrdiť».

### Prepisovanie stehových vzorov v osobné pamäti

Predpoklad:

- Stehový vzor je uložený v osobnej pamäti.
- > Zvoľte stehový vzor, abecedu alebo gombíkovú dierku.





## Natáňovanie stehových vzorov z USB flash disku BERNINA



- > Dotknite sa ikony «Osobná pamät».



- > Dotknite sa ikony «Načítať stehový vzor».
- > Dotknite sa ikony (1).

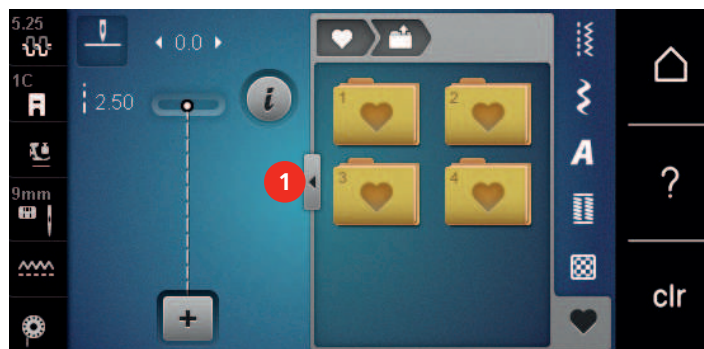

- > Zasuňte USB flash disk BERNINA do USB portu stroja.
- > Dotknite sa ikony «USB flash disk».
- > Zvoľte si požadovaný stehový vzor.

## Mazanie stehových vzorov z USB flash disku BERNINA



- > Dotknite sa ikony «Osobná pamät».



- > Dotknite sa ikony «Odstrániť».
- > Zasuňte USB flash disk BERNINA do USB portu stroja.
- > Vyberte stehový vzor, ktorý chcete zmazať.



- > Dotknite sa ikony «Potvrdiť».

## 5.7 Zapošitie

### Zapošitia švov tlačidlom «Zapošitie»

Tlačidlo «Zapošitia» možno naprogramovať na rôzne zapošívacie stehy.



- > Než začnete šiť, stlačte tlačidlo «Zapošitie».
  - Na začiatku šitia sa stehový vzor/kombináciu stehových vzorov zapošijeme naprogramovaným počtom zapošívacích stehov.
- > Stisknete tlačítko «Zapošitiť» během šitia.
  - Stroj se okamžitě zastaví a zapošije naprogramovaným počtem zapošívacích stehů.

### Zabezpečenie cez ikonu «Zabezpečenie»

Každý jednotlivý vzor kombinácie môže byť zabezpečený na začiatku alebo na konci.



- > Dotknite sa ikony «i»-Dialog.



- > Stlačte ikonu «Zabezpečenie» pred začatím šitia.
  - Jednotlivý steh alebo kombinácia bude na začiatku zaistený 4 zabezpečovacími stehmi.
- > Stlačte ikonu «Zabezpečenie» počas šitia.
  - Jednotlivý steh alebo kombinácia bude na konci zaistený 4 zabezpečovacími stehmi.

## 5.8 Výšková kompenzácia nerovnakých vrstiev

Ak sa dostane prítlačná päťka pri šití cez silnej švy do veľkého uhla, podávač nie je schopný látku zachytiť a šev je nepravidelný.

- > Vyrovnajte vrstvu látky vložení 1 – 3 kompenzačných podložiek, podľa potreby, pod pätku zozadu, čo najbližšie k ihle.

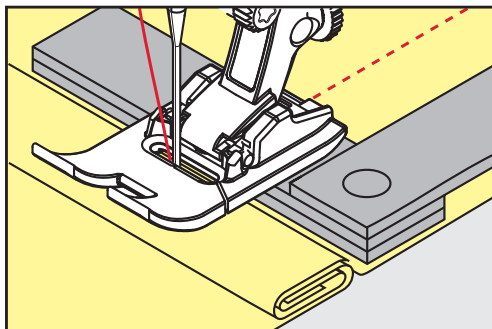

– Prítlačná päťka je rovnobežná s látkou.

- > Vyrovnajte vrstvu látky vložení 1 – 3 kompenzačných podložiek, podľa potreby, pod pätku spredu, čo najbližšie k ihle.

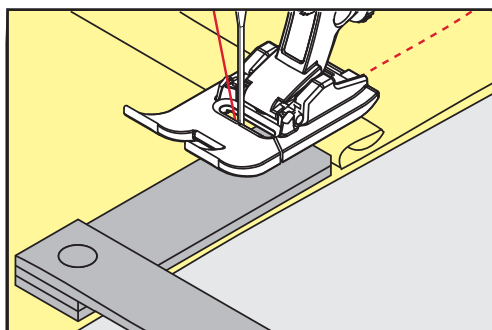

– Prítlačná päťka je rovnobežná s látkou.

- > Šite, až prítlačná päťka úplne prejde šev.
- > Odstráňte kompenzačné podložky.

## 5.9 Šitie rohov

Pri šití rohov je na podávači v skutočnosti len malý kúsok látky. Preto nemôže podávač látku dobre zachytiť. S pomocou kompenzačných podložiek je možné podávať látku pravidelnejšie.

- > Keď dosiahnete okraje látky, zastavte stroj s ihlou v spodnej polohe.
- > Zdvihnite prítlačnú pätku.
- > Otočte látku do požadovanej polohy.
- > Vložte podľa potreby 1 – 3 kompenzačné podložky sprava pod prítlačnú pätku, čo najbližšie k výrobku.
- > Spustite prítlačnú pätku.

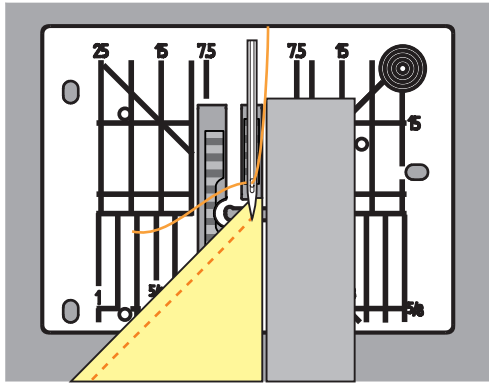







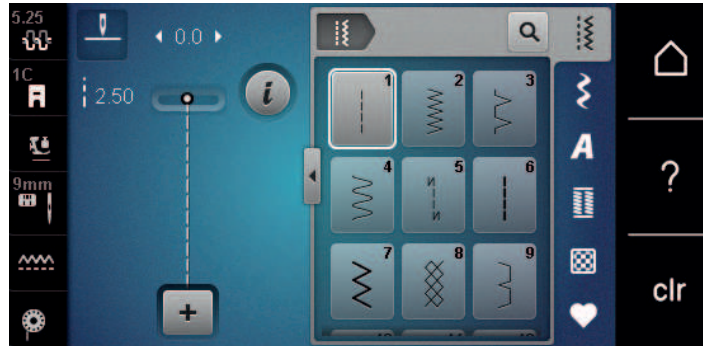









- > Pokračujte v šití, pokiaľ nebude látka opäť na zúbkoch podávača.

## 6 Základné stehy

### 6.1 Úžitkové stehy - prehľad



Stehové vzory	Číslo stehu	Názov	Popis
	1	Rovný steh	Zošívanie a prešívanie.
	2	Endlovací	Spevnené švy, začisťovanie okrajov, šitie pružných švov a našívanie čípiek.
	3	Overlockový steh Vari	Zošívanie a začisťovanie pružných látok v jednej operácii.
	4	Oblúkový steh	Plátanie oblúkovým stehom, opravy, spevnené okraje.
	5	Zapošívací program	Začiatok a koniec rovného švu sú zapošítie.
	6	Pružný trojitý rovný steh	Pre trvanlivé švy na hrubých látkach; viditeľné lemy a švy.
	7	Pružný trojitý endlovací steh	Pre trvanlivé švy na hrubých látkach; viditeľné lemy a švy.
	8	Plástvový steh	Pro pružné látky a švy. Používa sa tiež s pružnou spodnou niťou.
	9	Slepý steh	Slepé lemy, mušličkový efekt na tenkých žerzej a jemných látkach, ozdobné švy.
	10	Dvojitý overlockový steh	Zošívanie a začisťovanie pružných látok v jednej operácii.
	11	Super pružný steh	Pro vysoce pružné látky. Pre všetky druhy oblečenia.

Stehové vzory	Číslo stehu	Názov	Popis
	12	Elastický spojovací steh	Väčšina typov látok; riasenie s gumou, tupé švy = zošívanie látok zosadených k sebe, ozdobné stehy.
	13	Pružný overlockový steh	Zošívanie a začisťovanie pružných látok v jednej operácii.
	14	Trikotový steh	Viditeľné lemy, viditeľné švy na prádle, svetroch, opravy džerseja.
	15	Univerzálny steh	Pro pevné materiály, jako je plst' či kůže. Ploché spojovacie švy, viditeľné švy, našívanie gummy, ozdobné švy.
	16	Trojzrpichový endlovací steh	Začisťovanie a spevňovanie okrajov, našívanie gummy, ozdobný šev.
	17	Steh Lycra	Pre látky s Lycrou; ploché spojovacie švy a lemy, spevnené švy na spodnom prádle.
	18	Pružný steh	Pro vysoce pružné látky; otvorený šev pre športové oblečenie.
	19	Spevnený overlockový steh	Pre stredne silné úplety a froté; overlockové švy, ploché spojovacie švy.
	20	Úpletový overlockový steh	Zošívanie a začisťovanie ručných aj strojových úpletov v jednej operácii.
	22	Jednoduchý plátačí program	Látanie dier a poškodených miest látok.
	23	Spevnený plátačí program	Spevnenie zalátaných dier a poškodených miest látok.
	24	Uzávierkový program	Spevnenie vreciek, prišívanie pútok na opasok.
	25	Uzávierkový program	Spevnenie vreciek, prišívanie pútok na opasok, zaistenie zipsov a koncov švov.
	26	Veľký muškový steh	Spevnenie vreciek, zipsov a rozparkov na stredne silných až silných látkach.
	29	Úzky slepý steh	Pre neviditeľné lemy na tenkých látkach.
	30	Stehovanie	Pro stehování, lemování quiltování atd.

Stehové vzory	Číslo stehu	Názov	Popis
I	32	Samostatný rovný steh	Používa sa ako spojovací steh v kombinácii.
	33	Tri samostatné rovné stehy	Používa sa ako spojovacie stehy v kombinácii.
XXXX	34	Látací steh	Pre látanie.

## 6.2 Šitie rovným stehom

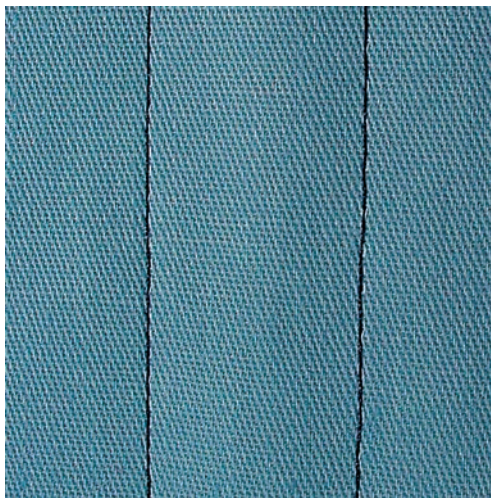

Dĺžku stehu prispôbte výrobku, tj. Na denim dlhé stehy (cca. 3 – 4 mm), pre tenkú látku krátke stehy (cca. 2 – 2,5 mm). Prispôbte dĺžku stehu hrúbke nite, napríklad pri prešívanie Cordonnetem dlhé stehy (cca. 3 – 5 mm).

Predpoklad:

- Je nasadená základná päťka č. 1C.
- > Dotknite sa ikony «Základné stehy».
- > Zvoľte rovný steh č. 1.



### 6.3 Zapošitia s automatickým zapošivacím programom

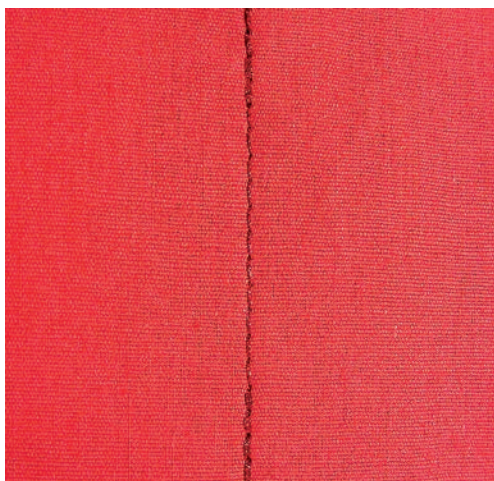

Vďaka danému počtu 5 stehov ušitých dopredu a 5 stehov ušitých späť je zapošitie pravidelné.

Predpoklad:

- Je nasadená základná pätká č. 1C.



- > Dotknite sa ikony «Základné stehy».
- > Zvoľte zapošivací program č. 5.
- > Zošliapnite ovládací pedál.
  - Stroj automaticky zapošijeme.

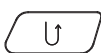

- > Ušite šev požadovanej dĺžky.
- > Stlačte tlačidlo «Späť».
  - Stroj automaticky zapošijeme a na konci zapošivacieho programu sa zastaví.

### 6.4 Prišívanie zipsu

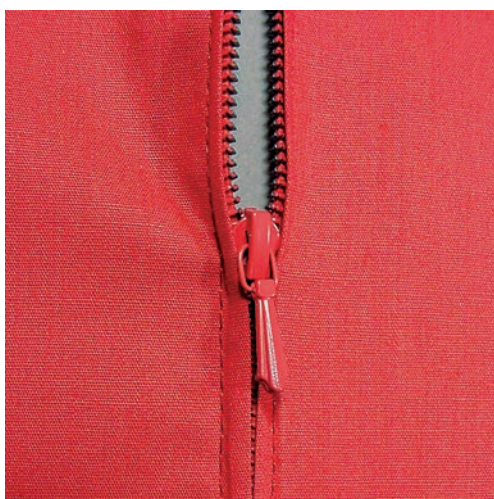

Kedže môže byť podanie látky na začiatku šitia ťažké, odporúča sa počas prvých niekoľkých stehov pevne držať nite alebo ľahko ťahať za látku späť, alebo ušiť najprv 1 – 2 cm stehy späť.



- > Nasadte základnú pätkú č. 1C.
- > Dotknite sa ikony «Základné stehy».
- > Zvoľte rovný steh č. 1.
- > Ušite šev až k začiatku zipsu.



- > Ušite zapošívacie stehy.
- > Uzavrite dĺžku zipsu dlhými stehmi.
- > Začistite presahy švu.
- > Šev zožehlite.
- > Rozopnite zips.
- > Pristehujte zip pod látku, aby se sežehlené okraje látok sešly v ose zipu.
- > Rozopnite zips na niekoľko centimetrov.
- > Nasadte zipsovú pätku č. 4.
- > Presuňte ihlu do pravej polohy.
- > Pro snažší usazení projektu použijte ke zdvihání přítlačné patky kolenní páku.
- > Začnite šiť od ľavého horného konca.
- > Vedte látku tak, aby ihla šila pozdĺž zúbkov zipsu.
- > Zastavte pred jazdcom zipsu s ihlou v spodnej polohe.
- > Zdvihnite prítlačnú pätku.
- > Zapnite zips.
- > Pokračujte v šití a zastavte pred základňou zipsu s ihlou v spodnej polohe.
- > Zdvihnite prítlačnú pätku a otočte výrobok.
- > Šite cez zips a zastavte s ihlou v spodnej polohe.
- > Zdvihnite prítlačnú pätku a otočte výrobok.
- > Ušite druhú stranu zdola nahor.

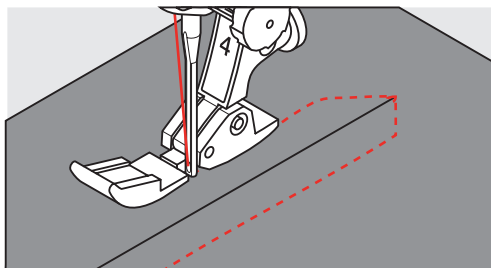

## 6.5 Šitie oboch strán zipsu zdola nahor

Pre látky s vlasom, napr. zamat, odporúčame všíva zips po oboch stranách zdola nahor.



Ak používate husto tkané alebo tvrdé látky je vhodné zvoliť ihlu veľkosti 90 – 100. Dosiahnete s ňou najpravidelnejšie stehov.



- > Nasadte základnú pätku č. 1C.
- > Dotknite sa ikony «Základné stehy».
- > Zvoľte rovný steh č. 1.
- > Ušite šev až k začiatku zipsu.
- > Ušite zapošívacie stehy.
- > Uzavrite dĺžku zipsu dlhými stehmi.
- > Začistite presahy švu.
- > Šev zožehlite.
- > Rozopnite zips.
- > Pristehujte zips pod látku, aby sa zožehlené okraje látok zišli v osi zipsu.
- > Nasadte zipsovú pätku č. 4.
- > Presuňte ihlu do pravej polohy.
- > Pre ľahšie usadenie projektu použite na zdvíhanie prítlačnej patky kolennú páku.
- > Začnite šiť uprostred švu na konci zipsu.
- > Šite diagonálne podľa okraja zúbkov zipsu.
- > Ušite prvú stranu (1) zdola nahor.
- > Zastavte pred jazdcom zipsu s ihlou v spodnej polohe.

- > Zdvihnite prítlačnú pätku.
- > Otvorte zips až za prítlačnú pätku.
- > Spustite prítlačnú pätku a pokračujte v šití.
- > Zmeňte polohu ihly doľava.
- > Ušite druhú stranu zhora nadol, rovnako ako prvý.

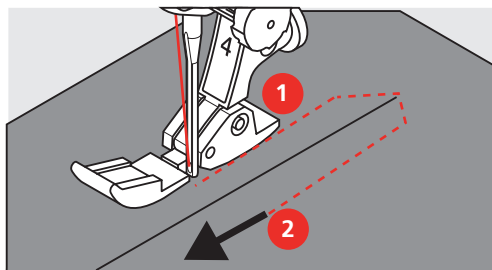

## 6.6 Šitie: Trojitý rovný steh

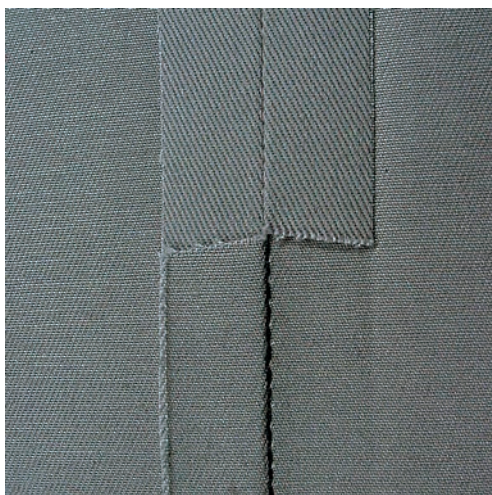

Trojité rovný steh je vhodný najmä pre trvanlivé švy na pevných, husto tkaných látkach, ako je džínsovina či menčester. Pre pevné alebo husto tkané materiály je vhodné nasadiť džínsovú pätku č. 8. Lahšie sa s ňou šije džínsovina aj plátno. Pre ozdobné prešívanie, dĺžku stehu možné predĺžiť.

- > Nasad'te základnú pätku č. 1C.
- > Dotknite sa ikony «Základné stehy».
- > Zvoľte trojitý rovný steh č. 6.



## 6.7 Šitie: Trojitý Cik - Cak

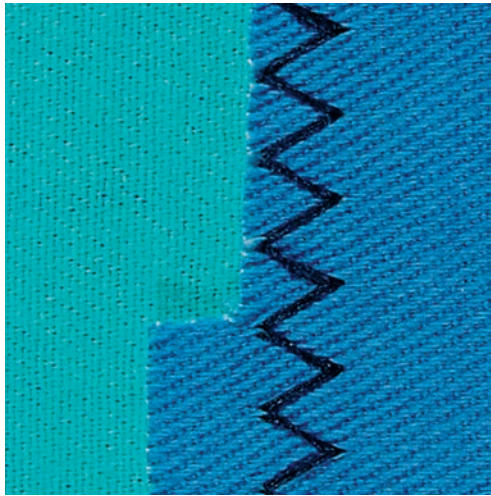

Pre pevné látky, najmä na denim, čalúnnické materiály, markízy. Lemy na predmetoch vyžadujúcich časté pranie. Najprv začistite okraje lemov.

- > Nasadte základnú pätku č. 1C.
- > Dotknite sa ikony «Základné stehy».
- > Zvoľte trojitý pružný endlovací steh č. 7.



## 6.8 Ručné plátanie

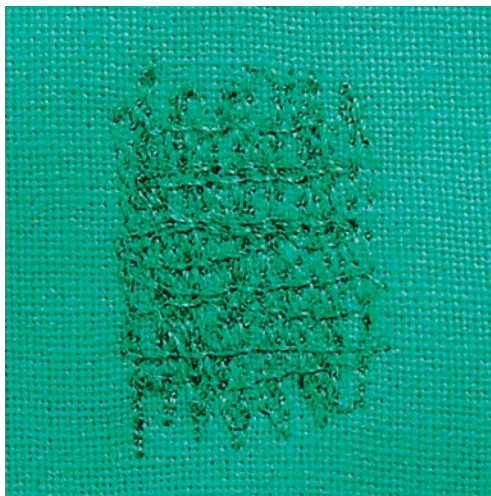

Používa sa na plátanie dier a riedkych miest na všetkých druhoch látok.

Ak zostáva niť hore a steh sa zle tvaruje, spomaľte pohyb látkou. Ak tvorí sa na rubovej strane látky uzlíky, pohybujte látkou rýchlejšie. Ak sa Vám trhá niť, vedte látku viac rovnomerne.

- > Nasadte plátacie pätku č. 9 (mimo základné príslušenstvo).
- > Dotknite sa ikony «Základné stehy».
- > Zvoľte rovný steh č. 1.
- > Zasuňte podávač.
- > Nasadte nasúvací stolík.
- > Upevnite si látku do kruhového vyšívacieho rámčeka (mimo základné príslušenstvo).
  - Oblasť určená na látanie zostáva rovnomerne napnutá a nemôže sa deformovať.
- > Šitie zľava doprava, vedte látku rovnomerne rukami a netlačte na ňu.
- > Smer šitie meňte do oblúka, aby ste nerobili diery do látky a netrhal niť.



- > Šite radu rôznych dĺžok, aby sa niť lepšie rozprestrela po látke.

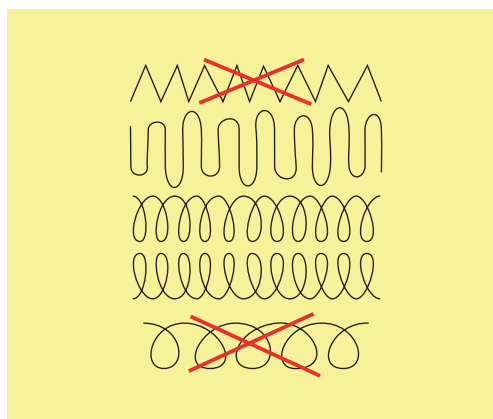

- > Prvého radu šite nepríliš blízko k sebe a mimo riedku oblast.
- > Šite radu nepravidelných dĺžok.

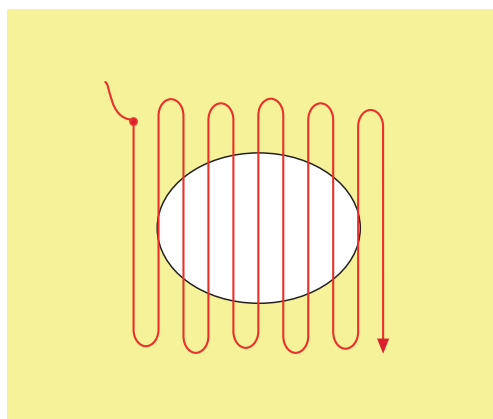

- > Otočte látku o 90°.
- > Prvého radu šite nepríliš blízko k sebe.

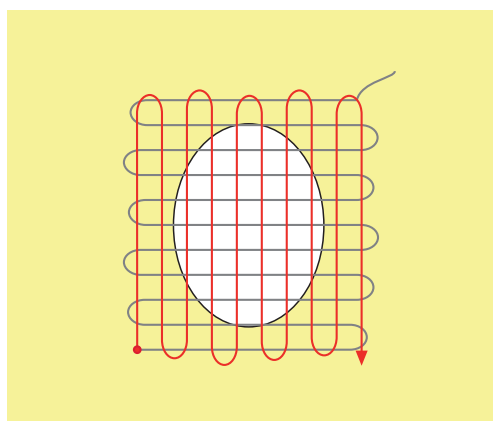

- > Otočte látku o 180°.

- > Ušite ďalšiu voľnú rad.

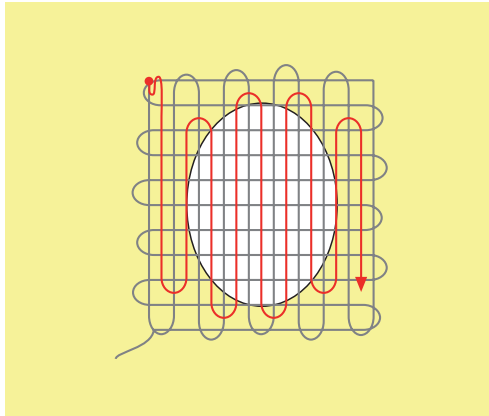

## 6.9 Automatické plátanie



Jednoduchý plátacie program č. 22 je vhodný najmä na rýchle zaplátané opotrebovaných a poškodených miest. Vhodné je podložiť opotrebovanú alebo poškodenú oblasť tenkou látkou, prípadne ju podlepiť samolepiacim stabilizátorom. Jednoduchý plátacie program č. 22 nahrádza pozdĺžna vlákna poškodené látky na všetkých materiáloch. Ak je látanie oblasť zdeformovaná, upravte vyváženiu stehu.

- > Nasadte základné pätku č. 1C alebo pätku pre gombíkové dierky č. 3A.
- > Dotknite sa ikony «Základné stehy».
- > Zvoľte jednoduchý plátacie program č. 22.
- > Tenkú látku si upnite do kruhového vyšívacieho rámčeka (mimo základné príslušenstvo).
  - Látanie miesto zostáva rovnomerne napnuté a nemôže sa deformovať.
- > Začnite šiť vľavo hore.
- > Ušite prvý rad.
- > Zastavte stroj.
- > Stlačte tlačidlo «Späť».
  - Dĺžka je naprogramovaná.
- > Dokončite šitie látacího programu.
  - Stroj sa automaticky zastaví.

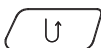

## 6.10 Spevnené látanie, automatické

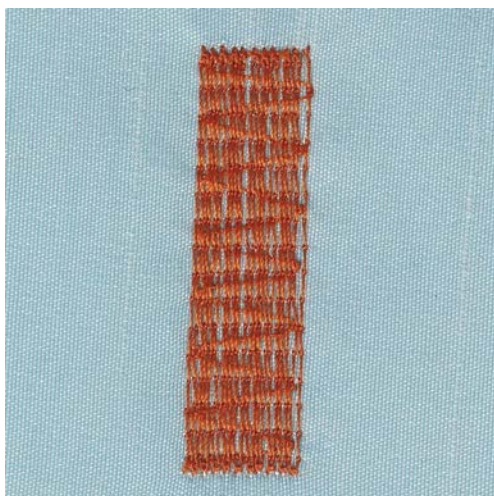

Spevnený plátacie program č. 23 je obzvlášť vhodný pre rýchle zaplátané obnosených alebo poškodených miest. Spevnený plátacie program č. 23 nahrádza nite v pozdĺžnom smere na všetkých materiáloch.



Keď plátacie program nezakryje celú poškodenú oblasť, je najlepšie látku posunúť a vykonať látanie ešte raz. Dĺžka je naprogramovaná a látanie môžete ľubovoľne opakovať.



- > Nasadte pätku pre gombíkové dierky # 3A.
- > Dotknite sa ikony «Základné stehy».
- > Zvoľte spevnený plátacie program č. 23.
- > Tenkú látku si upnite do kruhového vyšívacieho rámčeka (mimo základné príslušenstvo).
  - Látanie miesto zostáva rovnomerne napnuté a nemôže sa deformovať.

- > Začnite šiť vľavo hore.
- > Ušite prvý rad.
- > Zastavte stroj.

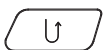

- > Stlačte tlačidlo «Späť».
  - Dĺžka látanie je naprogramovaná.
- > Dokončite šitie látacieho programu.
  - Stroj sa automaticky zastaví.

## 6.11 Spevnený plátací program

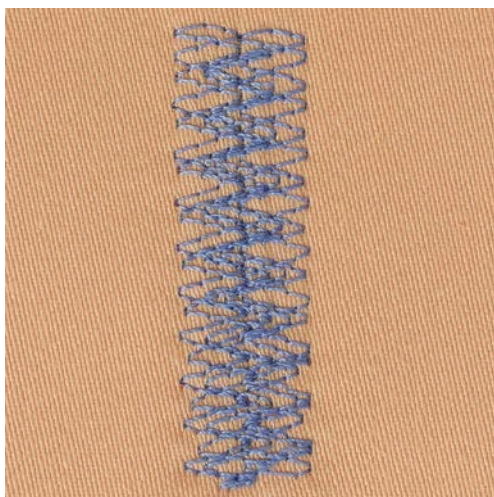

Program pre spevnené látanie č. 34 je vhodný najmä na opotrebovaná a poškodené miesta silných alebo pevných materiálov, ako sú džínsy a montérky.

- > Nasadte základnú pätku č. 1C.
- > Dotknite sa ikony «Základné stehy».
- > Zvoľte Program pre spevnené látanie č. 34.



## 6.12 Začistovanie okrajov



Endlovací steh č. 2 je vhodný pre všetky materiály. Možno ho použiť aj pre pružné švy a pre ozdobné šitie. Pre jemné látky použite látaciu niť. Pre šitie saténových stehov je vhodné zvoliť hustý krátky endlovací steh dĺžky 0,3 - 0,7 mm. Saténový steh môžete použiť pre aplikácie a k vyšívaniu.

Predpoklad:

- Okraj látky by mal byť plochý, nemal by sa rolovať.
- > Nasadte základnú pätku č. 1C.
- > Dotknite sa ikony «Základné stehy».
- > Zvoľte endlovací steh č. 2 alebo saténový steh č. 1315.
- > Nenastavuje steh ani príliš dlhý, ani príliš široký.
- > Vedte okraj látky na stred prítlačnej pätky, aby ihla na jednej strane prechádzala látkou a na druhej strane mimo jej okraj.



## 6.13 Dvojitý overlockový steh



Dvojitý overlockový steh je vhodný pre voľné úplety a pre priečne švy na úpletach. Pre prácu s džersejom je vhodné vziať ihlu pre žerzej, aby nedochádzalo k poškodeniu úpletu. Pre pružné materiály použite strečovou ihlu.

- > Nasadte základné pätku č. 1C alebo overlocková pätku č. 2A.
- > Dotknite sa ikony «Základné stehy».
- > Zvoľte Dvojitý overlockový steh č. 10.



### 6.14 Úzky okraj

- > Nasadte pätku na slepý steh č. 5 (mimo základné príslušenstvo) alebo základnú pätku č. 1C alebo pätku k prešívaniu okraja č. 10/10C (okrem základné príslušenstvo).
- > Dotknite sa ikony «Základné stehy».
- > Zvoľte rovný steh č. 1.
- > Vložte okraj látky zľava proti vodičku na pätku pre slepý steh.
- > Nastavte polohu ihly na požadovanú vzdialenosť od okraja.

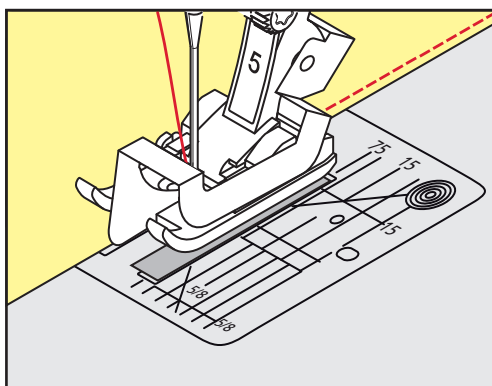

### 6.15 Široký okraj

- > Nasadte pätku na slepý steh č. 5 (mimo základné príslušenstvo) alebo základnú pätku č. 1C alebo pätku k prešívaniu okraja č. 10/10C (okrem základné príslušenstvo).
- > Dotknite sa ikony «Základné stehy».
- > Zvoľte rovný steh č. 1.
- > Vedte okraj podľa prítlačnej pätky alebo podľa značiek vo vzdialenosti 1 – 2,5 cm (0,39 – 0,98 palca).
- > Zvoľte polohu ihly v požadovanej vzdialenosti od okraja.

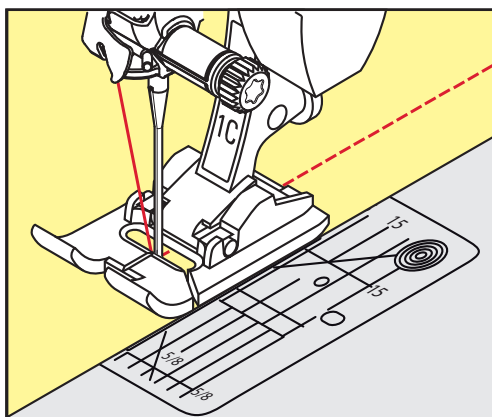



## 6.16 Prošívání okraje s vodítkem švu (mimo základní příslušenství)

Pre šitie širších rovnobežných liniek odporúčame použiť vodítko švu (mimo základné príslušenstvo).

- > Nasadte základnú pätku č. 1C alebo pätku k prešívaniu okraja č. 10/10C (okrem základné príslušenstvo).
- > Dotknite sa ikony «Základné stehy».
- > Zvoľte rovný steh č. 1.
- > Povoľte šroubek vzadu na prítlačnej patce.
- > Nasadte vodidlo švu do otvoru v prítlačnej pätke.
- > Nastavte požadovanú šírku.
- > Utiahnite skrutku.
- > Vedte preložený okraj pozdĺž vodidla švu.

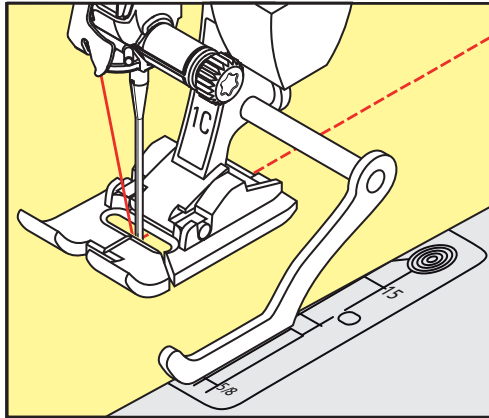

## 6.17 Šitie lemovaných okrajov

Keď používate pätku na slepý steh č. 5 (mimo základné príslušenstvo), je vhodné nastaviť ihlu do ľavej krajnej alebo pravej krajnej polohy. Keď používate základnú pätku č. 1C alebo pätku k prešívaniu okraja č. 10/10C (okrem základné príslušenstvo) sú možné všetky polohy ihly.

- > Nasadte pätku na slepý steh č. 5 (mimo základné príslušenstvo) alebo základnú pätku č. 1C alebo pätku k prešívaniu okraja č. 10/10C (okrem základné príslušenstvo).
- > Dotknite sa ikony «Základné stehy».
- > Zvoľte rovný steh č. 1.
- > Vložte vnútorný horný okraj látky proti vodítku pätky pre slepý steh.
- > Pre šitie pozdĺž horného okraja nastavte ihlu do pravej krajnej polohy.

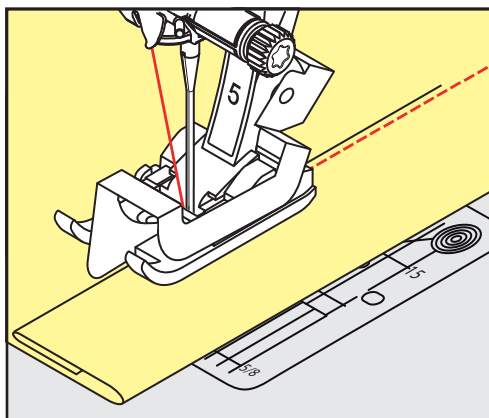

## 6.18 Slepý steh

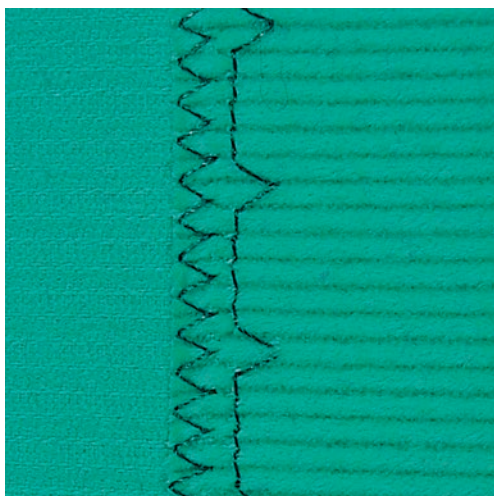

Pre neviditeľné lemy na stredne silných až silných bavlnených, vlnených a kombinovaných materiáloch.

Predpoklad:

- Okraje látok sú začistené.
- > Nasadíte patku pro slepý steh č. 5 (mimo základní příslušenství).
- > Dotknite sa ikony «Základné stehy».
- > Zvoľte Slepý steh č. 9.
- > Preložte látku späť cez lícnu stranu, aby bol začistený okraj odkrytý.
- > Vložte látku pod prítlačnú pätku preloženým okrajom proti kovovému vodičku prítlačnej pätky.
- > Vedzte preložený okraj rovnomerne pozdĺž kovového vodička pätky, aby boli všetky stehy rovnako hlboké.
  - Ihla musí prenikáť samotným okrajom prekladu.
- > Asi po 10 centimetroch skontrolujte obidve strany látky a podľa potreby znovu upravte šírku stehu.

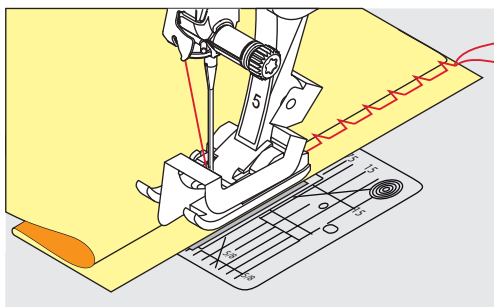

## 6.19 Šitie: Viditeľné lemy



Viditeľný lem sa hodí obzvlášť pre pružné lemy na žerzeja z bavlny, vlny, syntetických a zmiešaných vlákien.



- > Nasadte základnú pätku č. 1C.
- > Dotknite sa ikony «Základné stehy».
- > Zvoľte Trikotový steh č. 14.
- > Lem podľa potreby zožehlite a zostehujte.
- > Podľa potreby znížte prítlak pätky.
- > Prešite lem v požadovanej vzdialenosti z lícovej strany látky.
- > Odstrihnite prebytok látky z rubovej strany.

## 6.20 Šitie plochých spojovacích švov

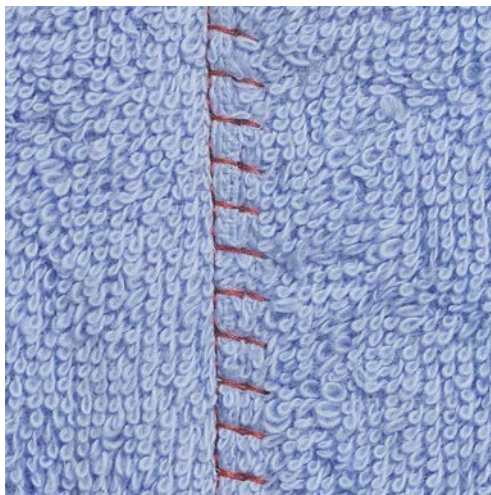

Plochý spojovací šev je vhodný najmä pre silné materiály, napr. froté, plš a kožu.



- > Nasadte základnú pätku č. 1C.
- > Dotknite sa ikony «Základné stehy».
- > Zvoľte pružný overlockový steh č. 13.
- > Prekryte okraje látok cez seba.
- > Šite podľa okraja látky.
- > Ihla šije cez hornú vrstvu vpravo do spodnej vrstvy a vytvára tak plochý a veľmi trvanlivý steh.

## 6.21 Stehovanie

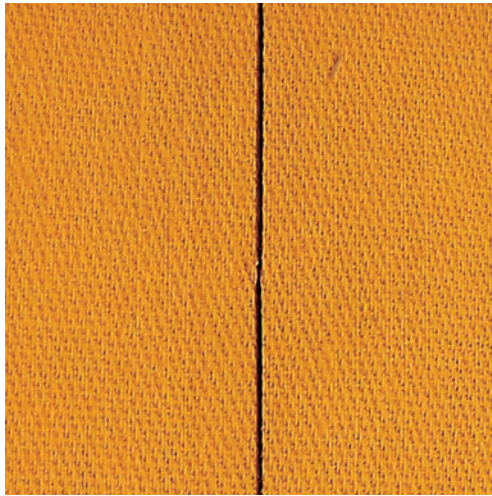

Ku stehovaniu odporúčame použiť tenkú plátaciu niť. Možno ju ľahšie vytiahnuť. Stehovací steh je vhodný tam, kde potrebujete veľa dlhých stehov.

- > Nasadte plátacie pätku č. 9 (mimo základné príslušenstvo).
- > Zasuňte podávač.
- > Dotknite sa ikony «Základné stehy».
- > Zvoľte Stehový steh č. 30.
- > Zošpendlíte si látky v pravom uhle k smeru stehu, aby po sebe nešmýkali.
- > Na začiatku pridržte nite a ušite 3 – 4 zapošívacie stehy.
- > Ušite steh a potiahnite látku na požadovanú dĺžku stehu.
- > Ušite steh.
- > Na konci ušite 3 – 4 zapošívacie stehy.



## 7 Ozdobné stehy

### 7.1 Prehľad dekoratívnych stehov

V závislosti od druhu materiálu si môžete zvoliť jednoduché alebo zložitejšie ozdobné stehy, ktoré budú materiálu najlepšie vyhovovať.

- Ozdobné stehy, ktoré sú programované z jednoduchých rovných stehov, sú vhodné najmä pre tenké materiály, napr. Ozdobný steh č. 101.
- Ozdobné stehy, ktoré sú programované z trojitých rovných stehov alebo z niekoľkých saténových stehov, sú vhodné najmä pre stredne hrubé materiály, napr. Ozdobný steh č. 107.
- Ozdobné stehy, ktoré sú programované zo saténových stehov, sú vhodné najmä pre silné materiály, napr. Ozdobný steh č. 401.

Pre dokonalé tvorenia stehov je výhodné používať niť rovnakej farby ako horné aj spodné a stabilizátor. Na materiály s vlasom alebo s dlhými vláknami je vhodné použiť navyše na lícovej strane vodou rozpustný stabilizátor, ktorý môžete po ušití ľahko odstrániť.

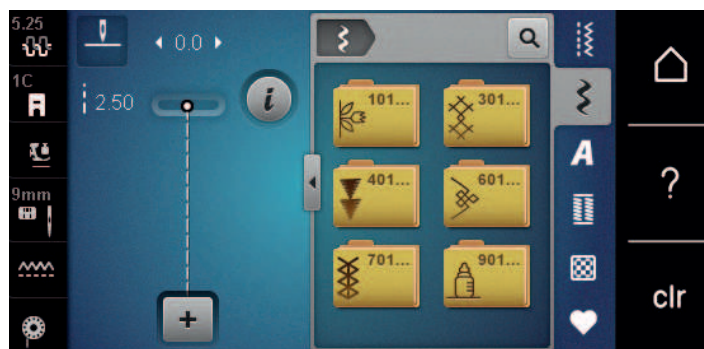

Ozdobný steh	Kategória	Názov
	Kategória 100	Prírodné stehy
	Kategória 300	Křížkové stehy
	Kategória 400	Saténové stehy
	Kategória 600	Ornamentálne stehy
	Kategorie 700	Tradičné stehy
	Kategória 900	Dětské stehy

## 7.2 Cievkové šitie

### POZOR

Používate nesprávne cievkové puzdro

Poškodenie cievkového puzdra.

> Použite špeciálne cievkové puzdro pre vyšívanie spodnú nití (okrem základné príslušenstvo).

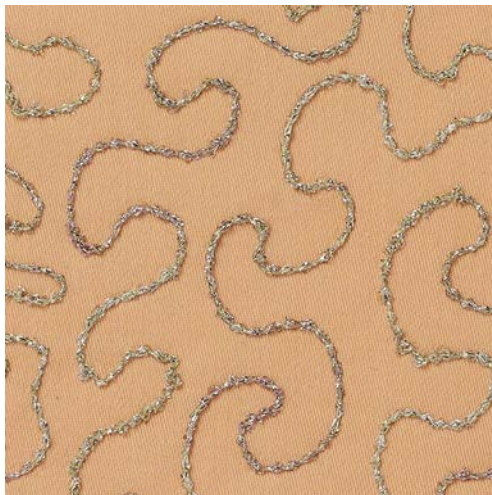

Jako spodní nit môžete použiť rôzne materiály. Pre šitie voľným pohybom na dosiahnutie zvláštne textúry. Táto metóda je podobná vyšívaniu voľným pohybom, ale šije sa na **rubovej** strane látky.

Plochu, na ktorej budete šiť, je vhodné spevniť vyšívacom stabilizátorom. Na rubovú stranu látky si môžete nakresliť vzor. Vzor si môžete nakresliť aj na prednú stranu látky. Po čiare môžete ísť voľne vedeným rovným stehom polyesterovou alebo bavlnenou niťou, prípadne umelým hodváhom. Prešité radu sú vidieť na rubovej strane a slúžia ako pomocné čiary k prešívaniu spodnej nite.

K šitiu spodnou niťou môžete využiť funkciu BSR. Je vhodné viesť Váš projekt stále rovnakou rýchlosťou rovnomerne pod ihlu podľa čiar vzoru. Po dokončení je nutné odstrániť stabilizátor.

Najprv si ušite vzorku a pozrite sa, ako rubová strana vyzerá.

Nie všetky ozdobné stehy sú pre túto techniku vhodné. Najlepšie výsledky dosiahnete jednoduchými ozdobnými stehmi. Vyhnite sa hustým stehom a stĺpkom gombíkových dierok.

- > Nasad'te vyšívaciu pätku č. 20C.
- > Dotknite sa ikony «Ozdobné stehy».
- > Zvoľte vhodný ozdobný steh.
- > Otáčaním «Horným multifunkčným ovládačom» a «Spodným multifunkčným ovládačom» si upravte dĺžku a šírku stehu, aby ste dosiahli pekného tvorenia stehov aj s hrubou niťou.
- > Dotknite sa ikony «Napätie hornej nite» a podľa potreby upravte napätie hornej nite.



### 7.3 Šitie: Krížikové stehy

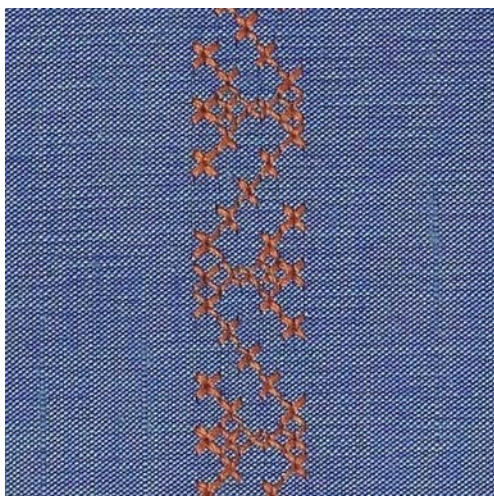

Krížikový steh je tradičná technika, ktorá zaujímavo rozširuje ponuku ozdobných stehov. Ak šijete krížikovým stehom na látku s textúrou plátna, získate vzhľad ručnej krížikovej výšivky. Krížikové stehy šité vyšiváciou bavlnkou majú plnší vzhľad. Krížikový steh sa používa najmä na bytové dekorácie, na zdobenie odevov a všeobecne k vyšivaniu. Keďže sa všetky následné rady vzťahujú k prvej rade, je nutné prvý rad ušiť v priamke.

- > Nasadte základnú pätku č. 1C alebo otvorenú vyšivaciu pätku č. 20C.
- > Zvoľte krížikový steh z kategórie 300 a kombinujte podľa vlastnej úvahy.
- > Prvý rad je nutné ušiť rovno, preto odporúčame použiť vodítko švu (mimo základné príslušenstvo) alebo vodidlo okraja (mimo základné príslušenstvo).
- > Vedľa prvého radu ušite druhú na vzdialenosť jednej šírky prítláčnej pätky alebo podľa vodidla.



### 7.4 Sámky



#### Sámky

Táto technika znižuje rozmer látky. Je vhodné si naplánovať, koľko látky budete potrebovať. Sámky sú úzke prešité sklady, ktoré sa zvyčajne šijú na látke ešte predtým, než sa nastrihá na diely pre ušitie odevov či iného projektu. Hodí sa ku zdobeniu alebo v kombinácii s inými tradičnými vyšivacími technikami.

Výraznejšieho a priestorovejšieho efekt dosiahnete všíť šnúrku do sámkov. Vyberte si takú šnúrku, ktorá dobre zapadne do drážok zvolenej sámkovacej pätky. Šnúrka musí byť stálofarebná a nesmie sa zražať.

#### Prehľad sámkov

Pätka na sámky	Číslo	Popis
	# 30 (mimo základné príslušenstvo)	3 drážky Pre silné látky. V kombinácii s dvojhlou 4 mm
	# 31 (mimo základné príslušenstvo)	5 drážok Pre stredne silné až silné látky. V kombinácii s dvojhlou 3 mm

Pätka na sámkky	Číslo	Popis
	# 32 (mimo základné príslušenstvo)	7 drážok Pre tenké až stredne silné látky. V kombinácii s dvojihlou 2 mm
	# 33 (mimo základné príslušenstvo)	9 drážok Pre veľmi tenké látky (bez vkladania šnúrky). V kombinácii s dvojihlou 1 alebo 1,6 mm
	# 46C (mimo základné príslušenstvo)	5 drážok V kombinácii s dvojihlou 1,6 - 2,5 mm Pre veľmi tenké až stredne silné látky.

### Vkladanie šnúrky

- > Vypnite stroj a odpojte ho zo zásuvky.
- > Odstráňte ihlu.
- > Zložte prítlačnú pätku.
- > Odstráňte stehovú dosku.
- > Otvorte kryt cievky.
- > Pretiahnite šnúrku zospodu otvorom chapača a otvorom v stehovej doske.
- > Vymeňte stehovú dosku.
- > Zatvorte kryt cievky.
- > Skontrolujte, že šnúrka prechádza malú štrbinou v kryte spodnej nite.

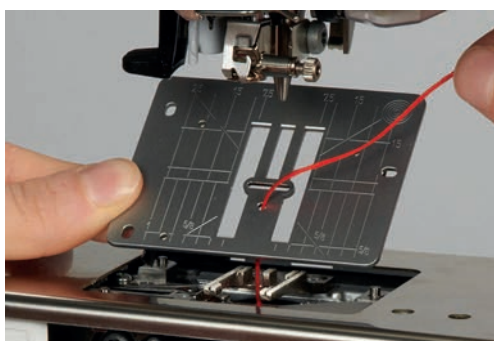





## 8 Abecedy

### 8.1 Prehľad abecied

Tlačená abeceda, Obrysová abeceda, Písané písmo a Comic Abecedy ako aj Cyrilika môžu byť šité v dvoch veľkostiach. Monogramy môžete šiť v troch rôznych veľkostiach. Tlačená abeceda, Obrysová abeceda, Tlačená abeceda, Obrysová abeceda, Písané písmo a Comic Abecedy ako aj Cyrilika môžu šiť aj malé písmená.

Pre dokonalú tvorbu stehu je doporučené použiť rovnakú farbu nite pre hornú i spodnú niť a je vhodné tiež použiť stabilizátor (vlizelín) na rubovej strane. Pre látky s vlasom alebo froté použite na lícovej strane vodou rozpustný vlizelín.

Stehové vzory	Názov
<b>ABCabc</b>	Tlačená abeceda
ABCabc	Obrysová abeceda
<i>ABCabc</i>	Písané písmo (Italics)
<b>ABCabc</b>	Comic Sans
<b>АБВабв</b>	Cyrilika
あいう	Hiragana
アイウ	Katakana
<i>ABC</i>	Monogramy 30/20/15 mm

### 8.2 Vytvorenie nápisu



Vhodné je ušít si najprv vzorku rovnakou niťou na rovnakú látku s rovnakým stabilizátorom. Látku je nutné viesť rovnomerne a ľahko, netlačiť na ňu a dať pozor, aby sa nikde nezachytila. Za látku počas šitia netahajte, netlačte na ňu a nebráňte jej v pohybe.



- > Dotknite sa ikony «Abecedy».
- > Zvoľte si font.



- > Dotknite sa ikony «Režim Single/Kombi» a vytvorte kombináciu.

- > Dotykom ikony «Zobraziť abecedy» (1) otvorte rozšírený režim zadávania.



- > Zvoľte si písmená.
- > Dotykom ikony (2) (štandardné nastavenie) zvolíte veľké písmená.
- > Dotykom ikony (3) zvolíte malé písmená.
- > Dotykom ikony (4) zvolíte číslice.
- > Dotykom ikony (5) zvolíte špeciálne znaky a matematické symboly.



- > Dotykom ikony «DEL» zmažete jednotlivé písmená zadaného textu.
- > Ďalším dotykom ikony «Zobraziť abecedy» displej zatvorte rozšírený režim zadávania.

### 8.3 Zmena veľkosti písma

Tlačené písmo, obrysové tlačené písmo a písané písmo, rovnako ako Cyriliku môžete šif aj zmenšené.



- > Stlačte ikonu «Abecedy».
- > Zvoľte font.
- > Vyberte písmená.



- > Dotknite sa ikony «i»-Dialog.

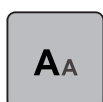

- > Kliknite na ikonu «Zmena veľkosti písma» pre zmenšenie veľkosti fonu.
- > Znova kliknite na ikonu «Zmena veľkosti písma» pre zväčšenie veľkosti fonu na 9 mm.





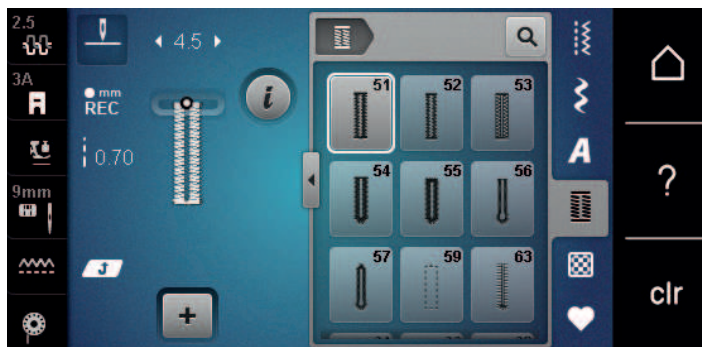

## 9 Gombíkové dierky

### 9.1 Prehľad gombíkových dierok

Pre vytvorenie správnej dierky pre každý gombík, na každý účel a na akomkoľvek odevu je Vaša BERNINA 540 vybavená úctyhodnou kolekciou gombíkových dierok. Príslušný gombík môžete prišit' automaticky. Šiť môžete aj očka.



Gombíková dierka	Číslo gombíkovej dierky	Názov	Popis
	51	Štandardná gombíková dierka	Pre tenké až stredne hrubé látky; blúzky, šaty, posteľná bielizeň.
	52	Štandardná gombíková dierka úzka	Pre tenké až stredne hrubé látky; blúzky, šaty, detské a dojčenské oblečenie, umelecké remeslá.
	53	Pružná gombíková dierka	Pre akýkoľvek pružný žerzej z bavlny, vlny, hodvábu aj zo syntetických vlákien.
	54	Zaoblená gombíková dierka s normálnou uzávierkou	Pre tenké až stredne hrubé látky; šaty, saká, kabáty, plášte.
	55	Zaoblená gombíková dierka s vodorovnou uzávierkou	Pre stredne silné až silné látky; šaty, saká, kabáty, plášte.
	56	Očková gombíková dierka	Pre silné nepružné látky; saká, kabáty, odevy pre voľný čas.
	57	Očková gombíková dierka so špicatou uzávierkou	Pre pevné nepružné látky: saká, kabáty, odevy pre voľný čas.
	59	Gombíková dierka rovným stehom	Program pre stabilizáciu gombíkových dierok, pre otvory vreciek, spevňovanie gombíkových dierok, najmä pre gombíkové dierky na koži a imitácii kože.

Gombíková dierka	Číslo gombíkovej dierky	Názov	Popis
	63	Tradičné	Pre tenké až stredne silné tkaniny; blúzky, šaty, odevy pre voľný čas a posteľná bielizeň.
	64	Gombíková dierka so zaoblenými uzávierkami	Pre stredne silné až silné látky vyrobené z rôznych materiálov.
	66	Úzka gombíková dierka so špicatými uzávierkami	Ozdobná gombíková dierka pre stredne hrubé látky; blúzky, šaty, bundy.
	69	Ozdobná gombíková dierka so špicatými uzávierkami	Ozdobná gombíková dierka pre pevnejšie nepružné látky.
	60	Program pre prišívanie gombíkov	Pre gombíky s 2 a 4 dierkami.
	61	Očko drobným endlovacím stehom	Otvory pre šnúrky a úzke stuhy, ozdoby.
	62	Očko rovným stehom	Otvory pre šnúrky a úzke stuhy, ozdoby.

## 9.2 Použitie dištančnej podložky

Ak šijete gombíkovú dierku pravouhlo k okraju, je vhodné použiť dištančnú podložku (mimo základné príslušenstvo).

- > Vložte podložku zozadu medzi látku a spodok posuvky k silnej časti výrobku.

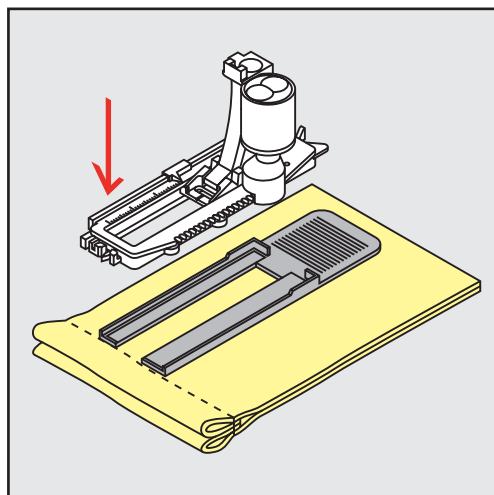

- > Spustite prítlačnú pätku.

### 9.3 Použitie kompenzačnej doštičky

Pri šití gombíkových dierok na ťažké materiály doporučujeme používať kompenzačnú doštičku pre gombíkové dierky (okrem základné príslušenstvo). Môžete ju používať s pätkou č. 3A.

- > Zasuňte kompenzačnú doštičku opatrne zo strany.

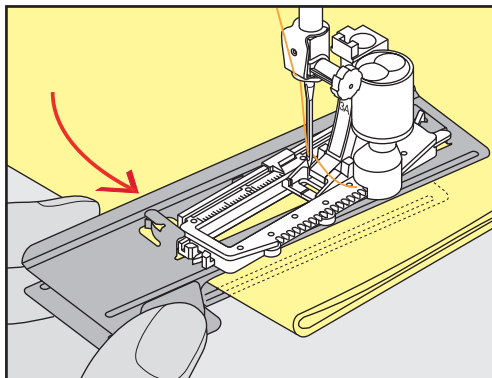

### 9.4 Značenie gombíkových dierok

- > U gombíkových dierok šitých manuálne si nakreslite na látku kriedou alebo vodou rozpustným značkovačom polohy a dĺžky dierok.

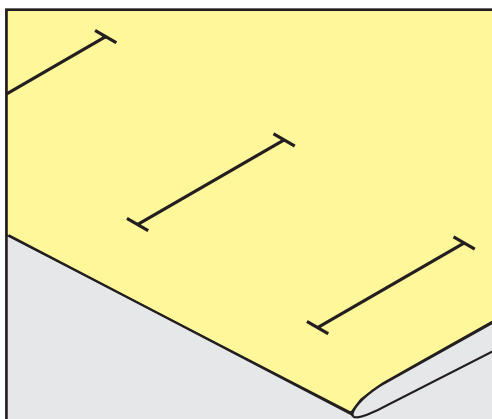

- > U gombíkových dierok šitých automaticky stačí nakresliť kriedou alebo vodou rozpustným značkovačom dĺžku a polohu prvej dierky. Pre nasledujúce dierky stačí nakresliť ich počiatočné body.

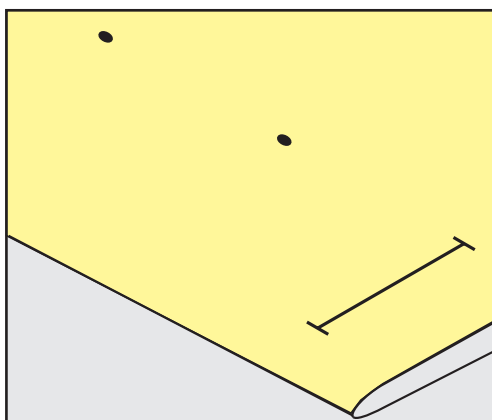

- > Pre očkové a zaoblené gombíkové dierky si nakreslite na látku kriedou alebo vodou rozpustným značkovačom dĺžku očka. Pre všetky nasledujúce dierky stačí nakresliť ich počiatočné body.

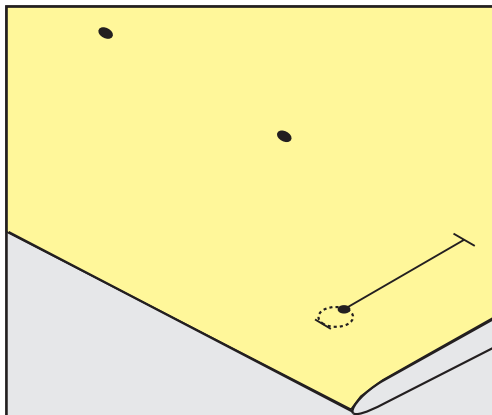

## 9.5 Šnúrka

### Použitie šnúrky s pätkou pre gombíkové dierky s posuvným meradlom č. 3A

Šnúrka spevní gombíkovú dierku a zvýrazní jej vzhľad. Je vhodná najmä pre gombíkovú dierku č. 51. Optimálne je bavlnená perlovka č. 8, silná niť na ručné šitie a tenká háčkovacie priadze. Šnúrku je vhodné počas šitia nepridržovať.

Predpoklad:

- Pätkou pre gombíkové dierky s posuvným meradlom # 3A je nasadená a zdvihnutá.
- > Zapichnete ihlu na začiatok gombíkovej dierky.
- > Ved'te šnúrku vpravo pod prítlačnú pätkou.
- > Zaháknite šnúrku cez trň vzadu na pätku pre gombíkové dierky.

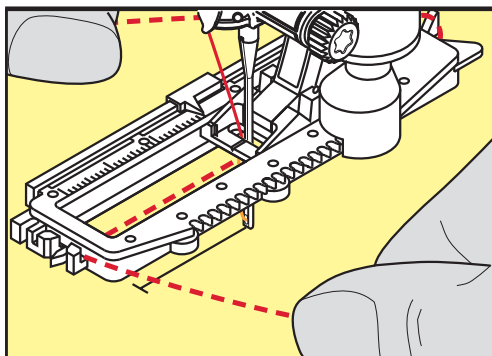

- > Ťahajte šnúrku na ľavej strane pod prítlačnú pätkou smerom dopredu.

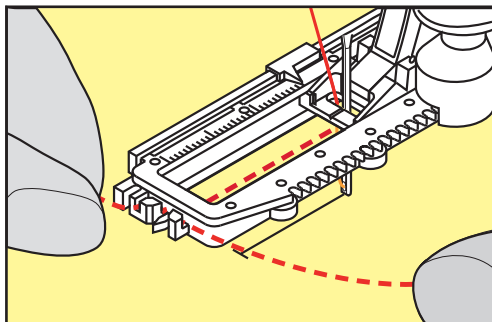

- > Zatiahnite konce šnúrky do zárezov v pätku.

- > Spustíte prítlačnú pätku.
- > Ušité gombíkovú dierku obvyklým spôsobom.
- > Zatahnutím za konce šnúrok vtiahnete slučku do uzávierky.
- > Ihlou pre ručné šitie prevlečte konce šnúrok na rubovú stranu látky, urobte uzlík alebo je zaistíte stehmi.

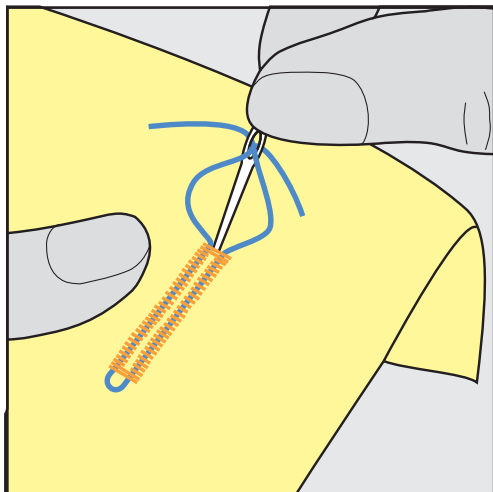

### Použitie šnúrky s pätkou pre gombíkové dierky č. 3C (mimo základné príslušenstvo)

Predpoklad:

- Pätku pre gombíkové dierky # 3C je nasadená a zdvihnutá.
- > Zapichnete ihlu na začiatok gombíkovej dierky.
- > Zaháknite šnúrku cez trň vpredu na pätke pre gombíkové dierky.

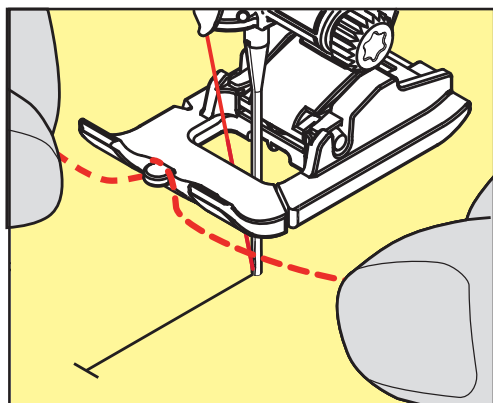

- > Ved'te oba konce pod pätkou dozadu a zachyťte ich do drážok v základni pätky.

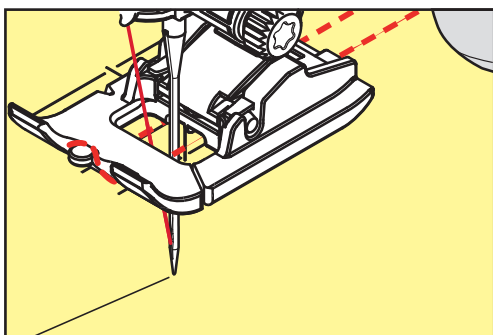

- > Spustíte prítlačnú pätku.



- > Ušite gombíkovú dierku obvyklým spôsobom.
- > Zatiahnutím za konce šnúrok vtiahnite slučku do uzávierky.
- > Pretiahnite oba konce šnúrky na rubovú stranu látky pomocou ručnej ihly a zaviažte ich na uzlík alebo je zaistite niekoľkými stehmi.

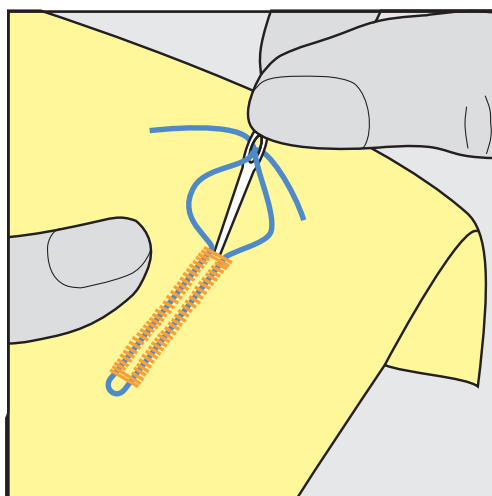

## 9.6 Ušitie vzorky

Vždy si ušite skúšobnú gombíkovú dierku na rovnakú látku: Vhodné je použiť rovnaký stabilizátor a zvoliť rovnakú gombíkovú dierku. Skúšobná vzorka je tiež potrebné ušit v príslušnom smere. Ušitím skúšobnej vzorky si môžete zmeniť nastavenie gombíkové dierky, kým nebudete úplne spokojní s výsledkom.

Na voľne tkaných látkach, alebo tam, kde bude gombíková dierka veľa namáhaná, stojí za to spevniť ju gombíkovú dierkou rovným stehom č. 59. Takéto spevnenie je vhodné aj na koži, koženke alebo plsti.

Zmeny vyváženie pri šití manuálnej štandardnej gombíkovej dierky, rovnako ako očkové či zaoblené, ovplyvní rovnakým spôsobom oba stĺpiky. U manuálnej očkovej a oblej gombíkovej dierky ovplyvní zmena každú stranu opačným spôsobom.

Ak používate počítadlo stehov a urobíte zmeny vyváženie, zmeny ovplyvnia oba stĺpiky rozdielne.



- > Dotknite sa ikony «Gombíkové dierky».
- > Zvoľte si gombíkovú dierku.
- > Zvoľte si požadovanú prítlačnú pätku a nasadte ju.
- > Vložte látku pod prítlačnú pätku a pätku spustite.
- > Opatrne stlačte pedál a začnite šiť. Látku ľahko vedte.
- > Počas šitia skontrolujte vyváženie a podľa potreby ich upravte.
- > Skontrolujte vzorku a prípadne urobte ďalšie úpravy.

## 9.7 Stanovenie šírky gombíkové dierky

Šírku gombíkové dierky môžete nastaviť, než začnete šiť, v rozmedzí 0,1 – 2,0 mm.



- > Dotknite sa ikony «Gombíkové dierky».
- > Zvoľte si gombíkovú dierku.



- > Dotknite sa ikony «i»-Dialog.



- > Dotknite sa ikony «Šírka gombíkovej dierky».
- > Otáčaním «Horným multifunkčným ovládačom» alebo «Spodným multifunkčným ovládačom» si nastavíte šírku gombíkovej dierky podľa potreby.

## 9.8 Stanovenie dĺžky gombíkové dierky u pätky pre gombíkové dierky s posuvným meradlom č. 3A



Položte gombík do stredu žltého krúžku na displeji. Otáčaním «Hornom/Spodnom multifunkčným ovládačom», môžete zväčšovať a zmenšovať žltý krúžok a zadať tak priemer gombíka.

K priemeru gombíka sa na dĺžku gombíkové dierky automaticky pripočítajú 2 milimetre. Ak je priemer gombíka 14 mm, bude dĺžka gombíkové dierky 16 mm.

Predpoklad:

- Nasadená je pätky pre gombíkové dierky č. 3A.



- > Dotknite sa ikony «Gombíkové dierky».
- > Zvoľte si gombíkovú dierku.



- > Dotknite sa ikony «i»-Dialog.



- > Dotknite sa ikony «Nastaviť dĺžku gombíkovej dierky».
- > Otáčaním «Horným multifunkčným ovládačom» alebo «Spodným multifunkčným ovládačom» nastavte dĺžku gombíkovej dierky.

## 9.9 Stanovenie dĺžky gombíkové dierky u pätky pre gombíkové dierky č. 3C

U pätky pre gombíkové dierky č. 3C (mimo základné príslušenstvo) je potrebné nastaviť dĺžku gombíkovej dierky cez funkciu počítadlo stehov. Funkcia počítadla stehov je vhodná pre všetky typy gombíkových dierok. Ľavý stĺpik gombíkové dierky sa šije dopredu a pravý stĺpik sa šije späť. Urobíte Ak zmeny vo vyvážení, je nutné uložiť funkciu počítadla stehov pre každú gombíkovú dierku samostatne.

Predpoklad:

- Nasadená je pätky pre gombíkové dierky č. 3C (mimo základné príslušenstvo).



- > Dotknite sa ikony «Gombíkové dierky».
- > Zvoľte si gombíkovú dierku.



- > Dotknite sa ikony «i»-Dialog.



- > Dotknite sa ikony «Programovanie dĺžky počítadlom stehov».
- > Ušite požadovanú dĺžku gombíkovej dierky.
- > Zastavte stroj.

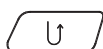

- > Stlačením tlačidla «Späť», ušijete spodnú uzávierku a druhý stĺpik dierky naspäť.
- > Zastavte stroj na úrovni prvého stehu.
- > Stlačte tlačidlo «Späť», stroj ušije hornú uzávierku a zapošijeme.
  - Dĺžka gombíkovej dierky zostane uložená a každá nasledujúca gombíková dierka bude zhodná, kým nevypnete stroj.

## 9.10 Šitie gombíkovej dierky automaticky

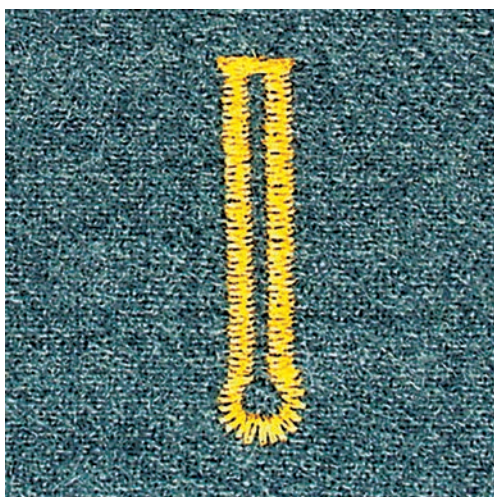
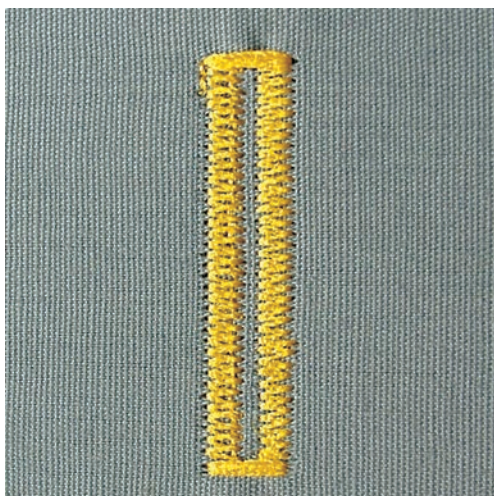

Používáte-li patku pro knoflíkové dírky s posuvným měřítkem č. 3A, měří se délka knoflíkové dírky automaticky čidlem na přítlačné patce. Gombíková dierka sa skopíruje a stroj prepne automaticky na ďalší krok po dosiahnutí maximálnej dĺžky. Pätka pre gombíkové dierky s posuvným meradlom č. 3A je vhodná pre gombíkové dierky dĺžky 4 – 31 mm, závisí od typu dierky. Posuvné měřítko patky musí dokonale přilehnout k látce, aby měřilo přesně. Všetky naprogramované gombíkové dierky majú rovnakú dĺžku a rovnaký vzhľad.

Predpoklad:

- Nasadená je pätko pre gombíkové dierky č. 3A.



- > Dotknite sa ikony «Gombíkové dierky».
- > Zvoľte gombíkovú dierku č. 51 – 59, č. 63, 64, 66 alebo 69.
- > Ušite požadovanú dĺžku gombíkovej dierky.

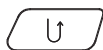

- > Stlačením tlačidla «Späť» naprogramujete dĺžku.



- > Stlačte tlačidlo «Štart/Stop» alebo zošliapnite pedál.
  - Stroj došije dierku automaticky. Všetky nasledujúce gombíkové dierky sa ušijú rovnako dlhé.

## 9.11 Programovanie tradičné gombíkové dierky

Predpoklad:

- Nasadená je päťka pre gombíkové dierky č. 3A.



- > Dotknite sa ikony «Gombíkové dierky».
- > Zvoľte si gombíkovú dierku č. 63.
- > Ušite požadovanú dĺžku gombíkovej dierky.

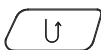

- > Stlačením tlačidla «Späť» naprogramujete dĺžku.
  - Stroj došije dierku automaticky. Všetky nasledujúce gombíkové dierky sa ušijú rovnako dlhé.

## 9.12 Ušitie manuálne gombíkové dierky v 7 krokoch s pätkou k šitie gombíkových dierok # 3C (mimo základné príslušenstvo)

Dĺžku gombíkové dierky určíte manuálne pri šití. Závierka, očko a zapošivací stehy sú predprogramované. Jednotlivé kroky môžete tiež voliť ikonami so šípkami alebo dotykmi tlačidla «Späť».

Predpoklad:

- Nasadená je päťka pre gombíkové dierky # 3C (mimo základné príslušenstvo).



- > Dotknite sa ikony «Gombíkové dierky».
- > Zvoľte si gombíkovú dierku č. 51.



- > Dotknite sa ikony «i» -Dialog.



- > Dotknite sa ikony «Nastaviť dĺžku ručne».
  - Krok 1 displej je aktivovaný pre zahájenie šitie gombíkovej dierky.
- > Ušite požadovanú dĺžku gombíkovej dierky.
  - Krok 2 je aktivovaný.



- > Zastavte stroj po dosiahnutí požadovanej dĺžky stĺpika alebo na značke.
- > Dotykom ikony «Šípka nadol» zobrazíte krok 3.
  - Stroj šije rovné stehy späť.
- > Zastavte na úrovni prvého stehu na začiatku gombíkovej dierky.
- > Dotykom ikony «Šípka nadol» zobrazíte krok 4.
  - Stroj ušije hornú uzávierku a automaticky sa zastaví.
- > Dotykom ikony «Šípka nadol» zobrazíte krok 5.
  - Stroj ušije druhý stĺpik.
- > Zastavte stroj vo výške prvého stĺpika.
- > Dotykom ikony «Šípka nadol» zobrazíte krok 6.
  - Stroj ušije spodnej uzávierku a automaticky sa zastaví.

- > Dotykom ikony «Šípka nadol» zobrazíte krok 7.
  - Stroj automaticky zapošíjeme a zastaví sa.

### 9.13 Ušitie manuálne gombíkové dierky v 5 krokoch s pätkou k šitie gombíkových dierok # 3C (mimo základné príslušenstvo)

Dĺžku gombíkové dierky určíte manuálne pri šití. Závierka, očko a zapošívací stehy sú predprogramované. Jednotlivé kroky môžete tiež voliť ikonami so šípkami alebo dotykmi tlačidla «Späť».

Predpoklad:

- Nasadená je pätko pre gombíkové dierky # 3C (mimo základné príslušenstvo).



- > Dotknite sa ikony «Gombíkové dierky».
- > Zvoľte si gombíkovú dierku č. 54.



- > Dotknite sa ikony «i» -Dialog.



- > Dotknite sa ikony «Nastaviť dĺžku ručne».
  - Krok 1 displej je aktivovaný pre zahájenie šitie gombíkovej dierky.
- > Ušite požadovanú dĺžku gombíkovej dierky.
  - Krok 2 je aktivovaný.



- > Zastavte stroj po dosiahnutí požadovanej dĺžky stĺpika alebo na značke.
- > Dotykom ikony «Šípka nadol» zobrazíte krok 3.
- > Stroj ušíje očko gombíkové dierky a automaticky sa zastaví.
- > Dotykom ikony «Šípka nadol» zobrazíte krok 4.
  - Stroj ušíje druhý stĺpik smerom dozadu.
- > Zastavte stroj u prvého stehu, kde začína gombíková dierka.
- > Dotykom ikony «Šípka nadol» zobrazíte krok 5.
  - Stroj ušíje hornej uzávierku a automaticky zapošíjeme.

### 9.14 Prerezanie gombíkovej dierky páračikom

- > Zapichnete na oba konce gombíkovej dierky špendlíky, aby ste neprerezali uzávierky.
- > Prerežte dierku od oboch koncov smerom k stredu.

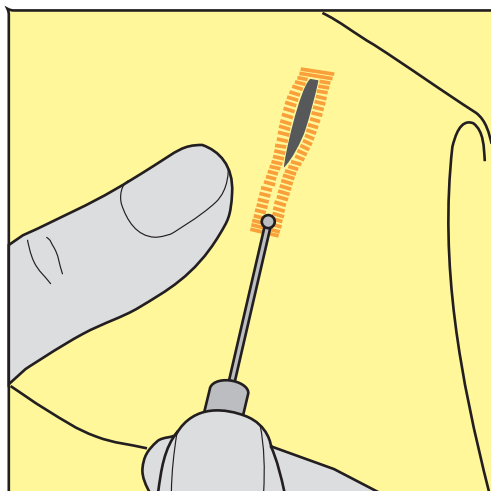

### 9.15 Prerezaniu gombíkovej dierky rezačom gombíkových dierok (mimo základné príslušenstvo)

- > Položte látku na vhodný kúsok dreva.

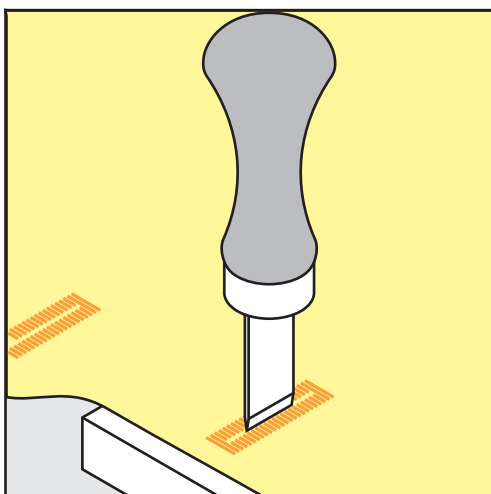

- > Umiestnite rezač na stred gombíkovej dierky.
- > Pritlačte na rezač rukov.

### 9.16 Prišívanie gombíkov

S programom pre prišívanie gombíkov môžete prišívvať gombíky s dvoma a so štyrmi dierkami, patenty a cvoky.

Odporúčaný šijací program: Program k prišívaniu gombíkov č. 60

Odporúčaná prítlačná pätká: Je nasadená pätká pre prišívanie gombíkov č. 18 (okrem základné príslušenstvo)

Alternatívna pätká:

- Základná prítlačná pätká # 1 alebo 1C
- Látacia pätká č. 9 (mimo základné príslušenstvo)
- Základná pätká č. 34 alebo 34C (mimo základné príslušenstvo)

### Nastavenie krčku

Pre gombíky na silnejších látkach predĺžte krčok = vzdialenosť medzi gombíkom a látkou.

Gombíky na tenké látky alebo na ozdobné účely šite bez «krčku».

### POZOR! Nastavenie krčku je možné len u pätky k prišívaniu gombíkov # 18.

- > Povoľte skrutku vzadu na prítlačnej pätke.
- > Stlačte tyč smerom nahor podľa hrúbky látky.
- > Utiahnite skrutku.

### Prišívanie gombíkov

Predpoklad:

- Dĺžka krčku sa nastavuje podľa hrúbky látky.
- Je nasadená pätko k prišívaniu gombíkov # 18 alebo alternatívna prítlačná pätko.
- Nasadená pätko bola zvolená v užívateľskom rozhraní.
- Podávač je zasunutý.



- > Dotknite sa ikony «Gombíkové dierky».
- > Krátky program na prišívanie gombíkov č. 60.
- > Otáčaním ručným kolom vytiahnite spodnú látku.
- > **POZOR! Program k prišívaniu gombíkov začína vždy nad ľavou gombíkovou dierkou.** Umiestnite gombík na látku. Vložte gombík a látku pod prítlačnú pätko tak, aby ihla pichala do ľavej dierky. U gombíkov so štyrmi dierkami šite najprv prednú dvojicu dierok.
- > Spustite prítlačnú pätko.
- > Prvý steh ušite otáčaním ručným kolom.
- > Pokračujte v otáčaní ručným kolom, kým ihla neprejde do pravej dierky. Kontrolujte pri tom, či ihla ide do pravej dierky. V prípade potreby upravte šírku stehu Horným multifunkčným ovládačom.
- > Pridržiavajte nite a zošliapnite pedál.
  - Stroj prišije gombík a automaticky sa zastaví.
- > Ak chcete zvýšiť pevnosť gombíka, prišívací program zopakujte.
- > Nite odstrihnite strojom. Tiež môžete vytiahnuť výrobok spod prítlačnej pätky a odstrihnúť nite ručne. Pretiahnite hornú niť na rubovú stranu látky a nite zviažte.

## 9.17 Šitie očiek



Pre vyššiu stabilitu môžete očko ušiť dvakrát.

Predpoklad:

- Nasadená je základná pätko č. 1C alebo otvorená vyšívacia pätko č. 20C.



- > Dotknite sa ikony «Gombíkové dierky».
- > Krátky program na očká č. 61 alebo č. 62.
- > Otáčaním «Horným multifunkčným ovládačom» alebo «Spodným multifunkčným ovládačom» upravte veľkosť očka.
- > Spustite program pre očká.
  - Stroj sa automaticky zastaví na konci programu pre očká.
- > Prepichnite očko šidlom, dierovacími kliešťami alebo prerážačom.

## 10 Quiltovanie

### 10.1 Quiltovacie stehy - prehľad

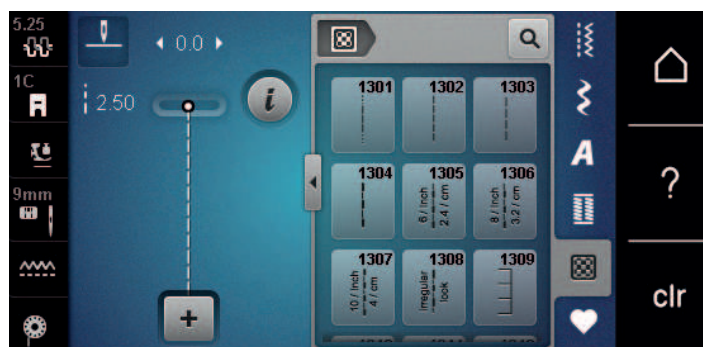

Stehový vzor	Číslo stehu	Názov	Popis
	1301	Quiltovanie, zapošivací program	Zapošitie začiatku a konca šitia krátkymi stehmi dopredu.
	1302	Quiltovací rovný steh	Ravný steh dĺžky 3 mm.
	1303	Patchworkový steh/ Ravný steh	Ravný steh dĺžky 2 mm.
	1304 – 1308	Quiltovací steh ručného vzhľadu	Imitácia ručného stehu s monofilným vláknom.
	1309 – 1314	Prikryvkový steh	Pre aplikácie a našívanie stúh.
	1317 – 1327 1329 – 1342 1344, 1345	Ozdobné quiltovacie stehy	Pro „bláznivý patchwork“ a zdobenie.
	1315	Saténový steh	Pre aplikácie.
	1316	Úzký slepý steh	Pre šitie slepých stehov.
	1331	Drobné meandre	Imitácia meandrového quiltovaní.
	1332	Páperový steh	Pro „bláznivý patchwork“ a zdobenie.
	1333 – 1338	Variácie páperového stehu	Pro „bláznivý patchwork“ a zdobenie.



## 10.2 Quiltovanie, program zapožitie

Predpoklad:

- Je nasadená základná päťka č. 1C.



- > Dotknite sa ikony «Quiltovacie stehy».
- > Zvoľte quiltovací stehový vzor č. 1301.
- > Zošliapnite ovládací pedál.
  - Stroj ušije na začiatku automaticky 6 stehov dopredu.

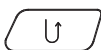

- > Ušite šev požadovanej dĺžky.
- > Stlačte tlačidlo «Späť».
  - Stroj ušije automaticky 6 stehov dopredu a automaticky sa zastaví.

## 10.3 Šitie: «Ručne» šitý quiltovací steh

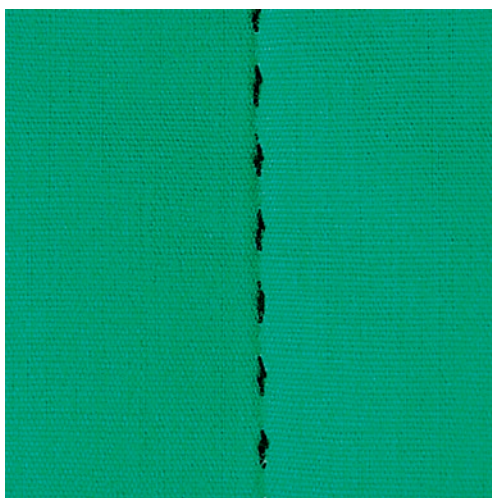

Quiltovací stehy ručného vzhľadu sa hodí pro všetky látky a výrobky, ktoré majú vypadat jako ručně šité. Doporučuje se použít monofilní nit jako horní a vyšivací nit jako spodní. Je vhodné snížit rychlost stroje, aby se monofilní nit netrhala. Podľa potreby je možné upraviť napätie hornej nite a vyváženie podľa druhu látky a zvoleného quiltovacího stehu.

Predpoklad:

- Je nasadená základná päťka č. 1C.



- > Dotkněte se ikony «Quiltovací stehy».
- > Zvoľte Quiltovací stehy ručného vzhľadu č. 1304 – 1308.
- > Ak je potrebné, upravte napätie hornej nite a vyváženie podľa druhu látky a zvoleného quiltovacího stehu.
- > Zošliapnutím ovládacieho pedálu alebo tlačidlom «Štart/Stop» spustite stroj.

## 10.4 Voľné quiltovaní



Quiltovací rukavice s gumovými špičkami prstov (mimo základné príslušenstvo) Vám uľahčia vedenie látky.

Odporúčame použiť násuvný stolík a kolennú páku FHS. Pri voľnom quiltovaní je výhodné quiltovať od stredu von a viesť látku plynulými krúživými pohybmi pre vytvorenie vzorov podľa vlastnej predstavy. Voľné quiltovanie a látanie vychádzajú z toho istého princípu.

Pri šití drobných meandrov vyplňate celú plochu látky stehy. Stehovej čiary sú zaoblené a nikdy sa nepretínajú.

Predpoklad:

- Hornú vrstvu, vatelín a spodnú vrstvu zošpendlíte alebo zostehujete.
- Podávač je zasunutý.
- Nasadená je plátacie pätky č. 9 (mimo základné príslušenstvo).



- > Dotknite sa ikony «Základné stehy».
- > Zvoľte rovný steh č. 1.
- > Podľa potreby prispôbte napätie hornej nite a vyváženie Vášmu projektu.
- > Zošliapnutím ovládacieho pedálu alebo tlačidlom «Štart/Stop» spustíte stroj.
- > Vedte látku oboma rukami blízko prítlačnej pätky, ako by bola vo vyšívacom rámečku.
- > Ak leží niť na látke, spomaľte pohyb.
- > Ak sa na rube látky tvoria uzlíky, pohybujte látkou rýchlejšie.

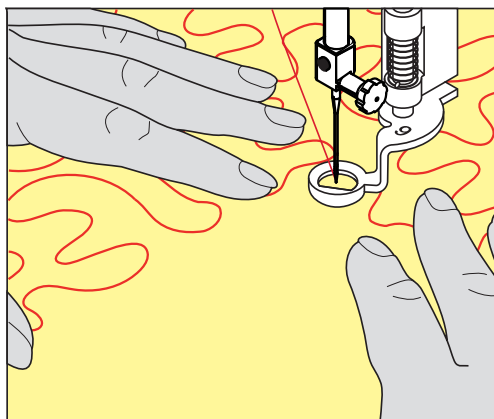

## 11 Regulátor stehov BERNINA (BSR)

Regulátor stehov BERNINA vyrovnáva dĺžku stehov pri voľnom quiltovaní - technike, ktorej obľúbenosť stále rastie. Pri voľnom quiltovaní s prítlačnou pätkou BSR sú všetky stehy rovnako dlhé a tvorenia stehu je dokonale pravidelné.

Akonáhle nasadíte prítlačnú pätku BSR a zasuniete zúbky podávača, zobrazí sa na displeji stroja menu požadovaného režimu. Prítlačnú pätku BSR môžete používať s rovným a endlovacím stehom.

Prítlačná pätká BSR sníma rýchlosť pohybu látky a podľa nej ovláda rýchlosť stroja až do najvyššej možnej rýchlosti. Môžeme povedať: Čím rýchlejšie pohybujete látkou, tým rýchlejšie stroj šije.

Ak budete pohybovať látkou príliš rýchlo, ozve sa akustický signál. Tento signál môžete aktivovať alebo deaktivovať na displeji «BSR». Zvuk akustického signálu môžete tiež aktivovať a deaktivovať v programe nastavenia.

### 11.1 Režim BSR 1

Funkciu BSR môžete ovládať pedálom alebo tlačidlom «Start/Stop». Zapnite režim BSR. U prítlačnej pätky BSR sa rozsvieti červené svetlo. Pohybom látky stroj zrýchľuje. Ak látkou nepohybujete, je možné zapošítie na mieste bez ďalšieho stlačenia tlačidla. Ak pracujete s ovládacím pedálom, alebo s tlačidlom «Start/Stop», režim BSR sa automaticky nezastaví.

### 11.2 Režim BSR 2

Funkciu BSR môžete ovládať pedálom alebo tlačidlom «Start/Stop». Stroj sa spustí len vtedy, ak je zošliapnutý pedál alebo stlačené tlačidlo «Start/Stop» a začnete pohybovať látkou. Ak prestanete látkou pohybovať, režim BSR 2 sa asi za 7 sekúnd zastaví. Červené svetlo zhasne (iba ak pracujete s tlačidlom «Start/Stop»). Ak pracujete s pedálom, červené svetlo nezhasne.

### 11.3 Funkcia BSR s rovným stehom č. 1

Táto funkcia umožňuje voľné quiltovanie rovným stehom s naprogramovanou dĺžkou stehu až 4 mm. Do určitej rýchlosti sa udržuje rovnaká dĺžka stehu bez ohľadu na rýchlosť pohybu látkou.

### 11.4 Funkcia BSR s endlovacím stehom č. 2

Endlovací steh môžete používať pre kreslenie nití. Nastavená dĺžka stehu sa u endlovacieho stehu neudrží, ale funkcia BSR Vám uľahčí prácu.

### 11.5 Príprava ku quiltovaní

#### Nasadenie prítlačnej pätky BSR

Predpoklad:

- Stroj je vypnutý.
  - Ihla je zdvihnutá.
  - Prítlačná pätká je zdvihnutá.
- > Zložte nasadenú prítlačnú pätku.
- > Nasadte prítlačnú pätku BSR.

- > Pripojte kábel prítlačnej pätky BSR zvisle do konektora (1) až ucítite, že zacvakne na mieste.



- > Zapnite stroj.
  - Otvorí sa displej BSR a aktivuje sa režim BSR 1.

### Výmena základnej prítlačnej pätky

**POZOR**

Snímač prítlačnej pätky BSR je znečistený

Stroj nerozozná prítlačnú pätku BSR.

- > Vyčistite čidlo jemným, mierne navlhčenou handričkou.

Obvyklá dĺžka stehu je 2 mm. Šijete Ak drobné tvary a meandre, je vhodné dĺžku stehu skrátiť na 1 – 1,5 mm.

- > Zdvihnite ihlu.
- > Zdvihnite prítlačnú pätku BSR.
- > Vypnite stroj a odpojte ho zo zásuvky.
- > Zložte prítlačnú pätku BSR zo stroja.
- > Stlačte tlačidlá na prítlačnej pätku BSR proti sebe.

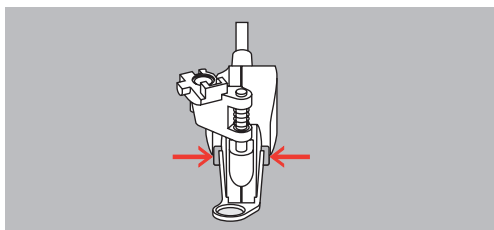

- > Stiahnite základňu pätky z vodidla smerom nadol.
- > Nasadte novú základňu pätky na vodítko a zatlačte ju hore, až zacvakne.
- > Nasadte prítlačnú pätku BSR.

### 11.6 Režim BSR



Funkciu BSR môžete ovládať pedálom alebo tlačidlom «Štart/Stop».

Spustenie stroja pedálom: Počas quiltovania musí byť ovládací pedál zošliapnutý. V režime BSR 1 stroj stále beží, kým neuvolníte pedál, aj keď prestanete pohybovať látkou.

Ak zastavíte quiltovanie v režime BSR 2, stroj ušije ešte jeden steh podľa polohy ihly a zastaví sa s ihlou hore.

Predpoklad:

- Násuvný stolík je nasadený.
- Je nasadená kolenné páka.

- > Zasuňte podávač.
- > Zvoľte režim BSR.
- > Spustíte prítlačnú pätku.
-  > Stlačením tlačidla «Štart/Stop» alebo zošliapnutím a podržaním pedála spustíte režim BSR.
  - Na pätke BSR svieti červené svetielko.
- > Pohybom látkou ovládajte rýchlosť stroja v režime BSR.
-  > Ďalším stlačením tlačidla «Štart/Stop» alebo uvoľnením pedála režim BSR zastavíte.
  - Režim BSR sa zastaví a červené svetielko u prítlačnej pätky zhasne.
- > Dotykom ikony BSR (1) režim BSR s automatickým nastavením dĺžky stehu ukončíte.





## 11.7 Zapošitie

### Zapošitie v režime BSR 1 s tlačidlom «Start/Stop»

Predpoklad:

- Prítlačná pätká BSR je nasadená a pripojená do stroja.
- Je otvorený displej BSR a aktivovaný režim BSR 1.

- > Zasuňte podávač.
- > Spustíte prítlačnú pätku.
-  > Stlačte dvakrát tlačidlo «Ihla hore/dole».
  - Spodná niť je vyťahnutá.
- > Pridržite horné i spodné niť.
-  > Stlačte tlačidlo «Štart/Stop».
  - Spustíte režim BSR.
- > Ušite 5 – 6 zapošívacích stehov.
-  > Stlačte tlačidlo «Štart/Stop».
  - Režim BSR sa zastaví.
- > Odstrihnite niť.

### Zabezpečenie v režime BSR 2

Predpoklad:

- Prítlačná pätká BSR je nasadená a pripojená do stroja.
- Je otvorený displej BSR a aktivovaný režim BSR 2.

- > Spustíte prítlačnú pätku.
-  > Dotknite sa ikony «i»-Dialog.



## 12 My BERNINA Embroidery



### 12.1 Pohľad na vyšívacie modul







- |   |   |   |                              |
|---|---|---|------------------------------|
| 1 | Uvoľňovacia páčka / držadlo na prenášanie | 4 | Vodiace kolajničky do stroja |
| 2 | Vyšívacie rameno                          | 5 | Pripojenie k stroju          |
| 3 | Strmeň pre nasadenie vyšívacieho rámčeku  |   |                              |

### 12.2 Príslušenstvo v základnej výbave vyšívacieho modulu

#### Prehľad príslušenstva k vyšívacímu modulu

Obrázok	Názov	Účel
	Vyšívacia pätko # 26	Pre vyšívanie, látanie a voľné quiltovanie.
	Veľký oválny vyšívací rámček	K vyšívaniu veľkých výšivkových motívov alebo kombináciou motívov do veľkosti 145 x 255 mm (5,70 x 10,04 palcov).  Vrátane šablóny pre presné umiestnenie.

Obrázok	Názov	Účel
	Strední vyšivací rámček	K vyšívaniu stredne veľkých vyšivkových motívov do veľkosti 100 x 130 mm (3,94 x 5,12 palcov). Vrátane šablóny pre presné umiestnenie.
	Prepojovací kábel USB	Na prenos dát z počítača do stroja a naopak.
	Sada vyšivacích ihiel	Pre vyšívanie.
	Držiak šablóny	Pre vkladanie šablóny do rámčeka aj pre jej vyberanie.
	Nitová sieťka	Pomáha rovnomernému odvíjaniu klzkých vyšivacích nití.

## 12.3 Pohľad na užívateľské rozhranie

### Prehľad funkcií / Vizuálne informácie

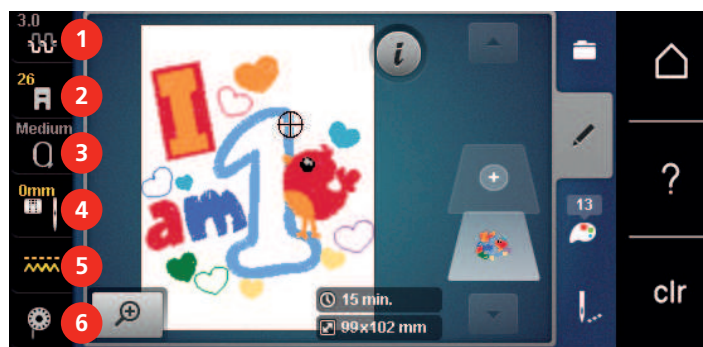

- |   |  |   |                                  |
|---|--|---|----------------------------------|
| 1 | Napätie hornej nite  | 4 | Voľba stehovej dosky / ihly      |
| 2 | Zobrazenie / voľba prítlačnej pätky                        | 5 | Podávač vysunutý / zasunutý      |
| 3 | Zobrazenie vyšivacieho rámčeka / Voľba vyšivacieho rámčeka | 6 | Pokyny k navlečeniu spodnej nite |



## Prehľad nastavenia systému

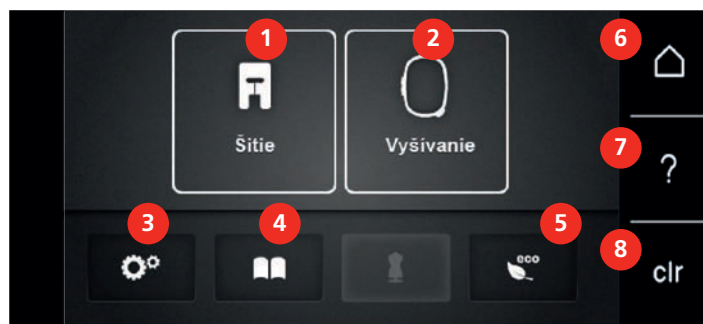

- |   |                        |   |                               |
|---|------------------------|---|-------------------------------|
| 1 | Režim šitie            | 5 | Režim eco                     |
| 2 | Režim vyšívanie        | 6 | Domov                         |
| 3 | Program pre nastavenie | 7 | Pomoc                         |
| 4 | Návodné video          | 8 | Späť na predvolené nastavenie |

## Menu pre výber pri vyšívaní

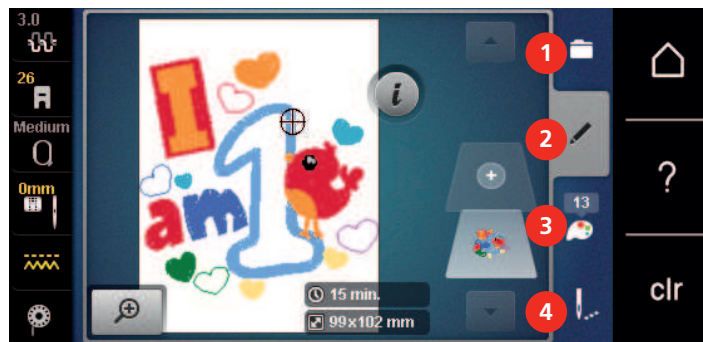

- |   |                              |   |                      |
|---|------------------------------|---|----------------------|
| 1 | Voľba výšivkových motívov    | 3 | Informácie o farbách |
| 2 | Editácia výšivkových motívov | 4 | Vyšívanie            |

## 12.4 Dôležité informácie k vyšívanie

### Horná niť

Pre vyšívanie je nevyhnutné používať niť dobrej kvality (od uznávaných výrobcov), aby na výšivku nemala negatívny vplyv zlá kvalita niti alebo jej trhanie.

Výšivka je efektná najmä, ak je ako horná niť použitá lesklá viskóza alebo polyesterová vyšívacie niť 40 wt. Tieto nite sú k dispozícii v rozsiahlom výbere farieb pre nádherné výšivky.

- Polyesterová niť s vysokým leskom je veľmi odolná, stálofarebná a má vysokú pevnosť v tahu, čo je vhodné pre všetky druhy výšiviek.
- Viskózová niť (rayon) je mäkká, so žiarivým leskom, a je vhodná pre jemné delikátne výšivky a pre výrobky, ktoré nebudú vystavené príliš vysokému oteru a námahe.
- Metalická niť je tenká až stredne silná a hodí sa pre špeciálne efekty vo výšivke.
- Keď pracujete s metalickou niťou, vypnite si automatické odstrihnutie spodnej nite. Je lepšie sa vyhnúť používaniu akýchkoľvek Odrezávacie, pretože metalická niť tupí ostrie nožov.

- Pri práci s metalickou niťou je nutné znížiť rýchlosť stroja a napätia hornej nite.



### Spodná niť

Pre vyšívanie sa väčšinou používa čierna alebo biela spodná niť. Ak majú mať obe strany rovnaký vzhľad, odporúčame použiť rovnakú farbu ako horné i spodné.

- Spodná niť je obzvlášť mäkká a tenká polyesterová niť, ktorá sa hodí ako spodná niť. Táto špeciálna spodná niť zaručuje stále napätie a optimálnu križenie hornej a spodnej nite.
- Štopkacie a vyšívacie nite sú jemné mercerizácia bavlnené nite, ktoré sú vhodné pre vyšívanie na bavlnu.



### Voľba formátu súboru s výšivkou

Aby vyšívací stroj BERNINA dokázal prečítať výšivkové motívy, je nutné ich vytvoriť vo vyšívacom softvéri BERNINA a exportovať ako súbory .EXP. Okrem samotného súboru s výšivkou sa vytvorí zároveň súbormi .BMP a .INF. Súbor .BMP umožňuje náhľad na výšivkovú motív a súbor .INF poskytuje informácie o farbách niťou. **Poznámka:** Ak chýba súbor .INF nie je možné výšivkovú motív zobrazit v skutočných farbách, len v štandardných. V takomto prípade je možné zadať farby ručne v farebnom náhlade motívu na stroji.

Stroj ďalej dokáže prečítať nasledujúce formáty výšiviek: .PES, .PEC, .xxx, .PCS, .jef a .DST. BERNINA International AG neručí za to, že výšivkové motívy, ktoré neboli vytvorené alebo prevedie na vyšívacom softvéri BERNINA, budú správne prečítané a vyšité.

Pre vyšívanie na tenkej látky sú vhodné jednoduché motívy s malým počtom stehov. Husto vyšívané motívy, napr. S mnohými farbami a so zmenami smeru vyšívania, sa hodí skôr pre strednej až silnej materiály.

### Vzorka na skúšku

Pre vyskúšanie si vždy vezmite rovnaký materiál spevnený rovnakým stabilizátorom, aký použijete na vyšívanie. Odporúčame použiť aj rovnakej farby, nite a ihly, ktoré plánujete použiť na výšivku.

## Veľkosť výšivkového motívu

Výšivkové vzory môžete zväčšovať alebo zmenšovať na výšivacom stroji alebo na PC pomocou výšivacieho softvéru BERNINA (mimo základné príslušenstvo). Najlepšie výsledky dosiahnete pri zväčšení alebo zmenšení o maximálne 20%.

## Vyšívanie motívov od iných dodávateľov

BERNINA odporúča stehové výšivkové metódy akéhokoľvek formátu programom «ART-Link», ktorý je zdarma, do stroja alebo na USB flash disk. Použitie programu «ART-Link» zaručuje, že bude motív prečítaný a vyšitý správne. «ART-Link» si môžete zadarmo stiahnuť na [www.bernina.com](http://www.bernina.com).

## Podkladové stehy

Podkladové stehy sú základom výšivkového motívu a používajú sa pre stabilizáciu základného materiálu a na udržanie tvaru. Tiež bráni krycím stehom výšivky v zatahovaní do úpletu alebo vlasu látky.

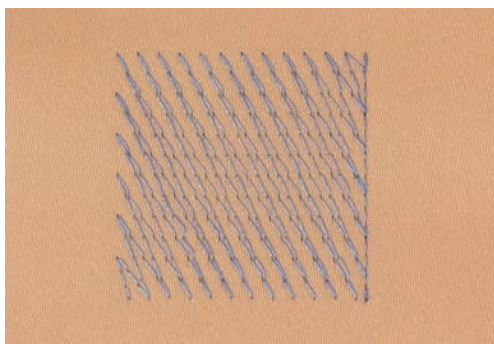

## Saténný čiže listový steh

Ihla sa pohybuje zľava doprava a naopak. Výsledkom je veľmi hustý krycia endlovací steh, ktorým sa vyplňajú tvary. Výplň saténovými stehy je vhodná pre úzke a drobné tvary. Saténový steh sa nehodí pre väčšie plochy, pretože široké stehy sú príliš voľné a látku dostatočne nezakryjú. Okrem toho existuje riziko, že u príliš dlhých stehov môžete niťou o niečo zachytiť a celú výšivku poškodiť.

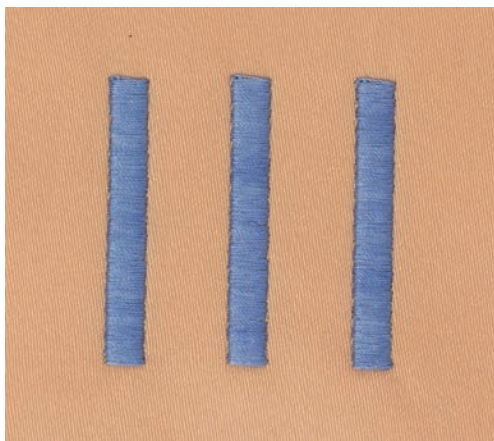

## Výplňový steh

Množstvo drobných rovnako dlhých stehov sa vyšiva vo vyrovnaných radoch jeden vedľa druhého a vzniká tak husto vyplnená plocha.

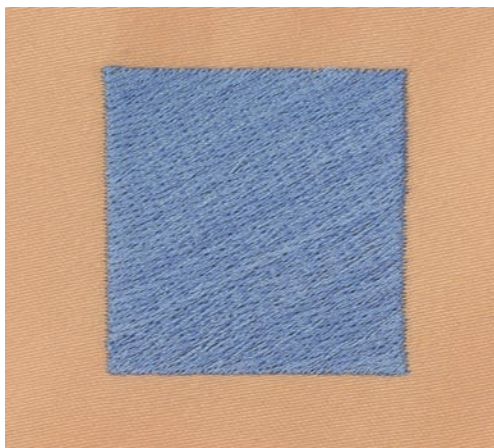

## Spojovacie stehy

Dlhé stehy, ktoré sa používajú na prechod z jednej časti motívu do druhej. Pred i po spojovacím stehu sa ušijú zapošívací stehy. Spojovacie stehy sa odstrihujú.

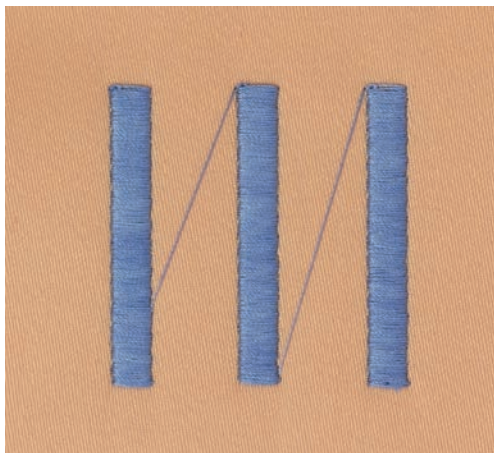

## 13 Príprava k vyšívaniu

### 13.1 Pripojenie vyšívacieho modulu

Predpoklad:

- Násuvný stolík nesmie byť nasadený.
- > Modul aj stroj musia stáť na pevnom rovnom povrchu.
- > Skontrolujte, že sa vyšívací rameno môže voľne pohybovať.
- > Opatrne nasuňte vyšívací modul z ľavej strany do konektora modulu na stroji (1) a do vodidla (2).

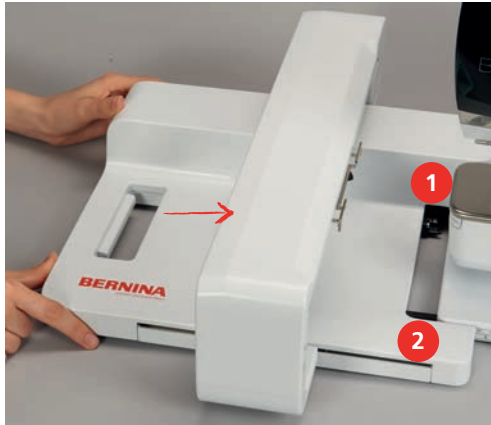

### 13.2 Odobratie vyšívacieho modulu

- > Stlačte uvoľňovaciu páčku (1) na držadle pre prenášanie vyšívacieho modulu, podržte stlačení a opatrne stiahnite vyšívacia modul doľava.



## 13.3 Príprava stroja

### Zasuňte podávač

- > Zasuňte podávač stlačením tlačidla «Zasunúť/vysunúť podávač».



- > Nasadte stehovú dosku pre rovný steh a CutWork (mimo základné príslušenstvo).
- > Nasadte ihlu.
- > Nasadte vyšívaciu pätku.

### Výber vyšívacieho motívu

Každý vyšívkový motív môžete buďto vyšiť tak ako je, alebo ho upraviť rôznymi funkciami, ktoré Váš vyšívací stroj ponúka. Všetky vyšívkové motívy nájdete na konci tohto návodu na obsluhu. Okrem toho môžete do stroja preniesť vyšívkové motívy z osobnej pamäte alebo z USB flash disku (mimo základné príslušenstvo).



- > Dotknite sa ikony «Domov».



- > Dotknite sa ikony «Režim vyšívania».
- > Zvoľte si zložku s abecedou, vyšívkovými motívami alebo s Vašimi vlastnými vyšívkovými motívmi.

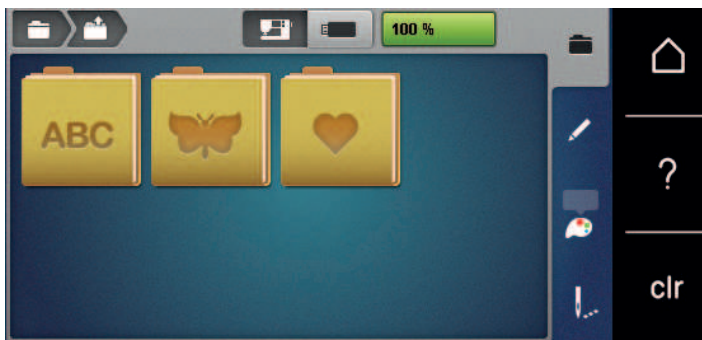

- > Pre otvorenie kategórie vyšívkových motívov si vyberte zložku.
- > Vyšívkový motív si vyberte buď posúvaním náhľadu a voľbou požadovaného motívu alebo sa dotknite ikony «Voľba podľa čísla», zadajte číslo vyšívkového motívu a vyberte motív s bielym rámečkom.

## 13.4 Vyšívacia pätky

### Nasadenie vyšívacej pätky

- > Zdvihnite ihlu.
- > Zdvihnite prítlačnú pätku.
- > Vypnite stroj a odpojte ho zo zásuvky.
- > Stlačte páčku svorky nahor (1).

- > Zložte prítlačnú pätku (2).



- > Nasadte vyšívacie pätku odspodu na držiak.
- > Stlačte páčku svorky dole.

### Voľba vyšívacie prítlačnej pätky v užívateľskom rozhraní

Po nasadení príslušnej vyšívacie pätky (ako príslušenstvo k vyšívacímu modulu sa dodáva vyšívacia pätko č. 26) si môžete pätku v stroji zvoliť a uložiť. Zároveň sa Vám zobrazia ďalšie prítlačné pätky, ktoré sú pre daný vyšívkovú motív vhodné.

- > Zapnite stroj.
- > Zvoľte si vyšívkovú motív.
- > Dotknite sa ikony «Zobrazenie/volba prítlačnej pätky».
- > Zvoľte nasadenou prítlačnú pätku.



## 13.5 Ihla a stehová doska

### Nasadenie vyšívacie ihly



Vyšívacie ihly typu 130/705 H-SUK majú väčšie očko a sú mierne zaoblené. Tým sa predchádza oteru niti pri používaní viskózových a bavlnených vyšívacích nití. Podľa používaných vyšívacích nití použite ihlu veľkosti 70-SUK až 90-SUK.

- > Zdvihnite ihlu.
- > Vypnite stroj a odpojte ho zo zásuvky.
- > Odstráňte nasadenú pätku.

- > Rukou povolte upevňovaciu skrutku.



- > Vytiahnite ihlu smerom nadol.
- > Zoberte novú ihlu do ruky plochou stranou dozadu.
- > Zasuňte ihlu do svorky na doraz.
- > Rukou utiahnite upevňovaciu skrutku.

### Voľba vyšívacie ihly v užívateľskom rozhraní

Po výmene ihly si môžete skontrolovať, či je možné túto ihlu používať v kombinácii so zvolenou stehovou doskou.



- > Dotknite sa ikony «Voľba ihly/Stehové dosky».
- > Zvoľte nasadenú ihlu.



- Ak je ihla v kombinácii so zvolenou stehovou doskou vhodná, môžete začať vyšívať.
- Ak nie je ihla vhodná v kombinácii so zvolenou stehovou doskou, spustenie stroja sa automaticky zablokuje.

### Voľba druhu a veľkosti ihly

Praktická pamäťová funkcia: Strate informácií predídete dodatočným uložením druhu a veľkosti ihly do stroja. Uložený druh ihly a jej veľkosť môžete kedykoľvek skontrolovať.



- > Dotknite sa ikony «Voľba stehovej dosky/ihly».

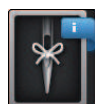

- > Dotknite sa ikony «Druh ihly/Veľkosť ihly».
- > Zvoľte druh (1) ihly.



- > Zvoľte veľkosť (2) ihly.

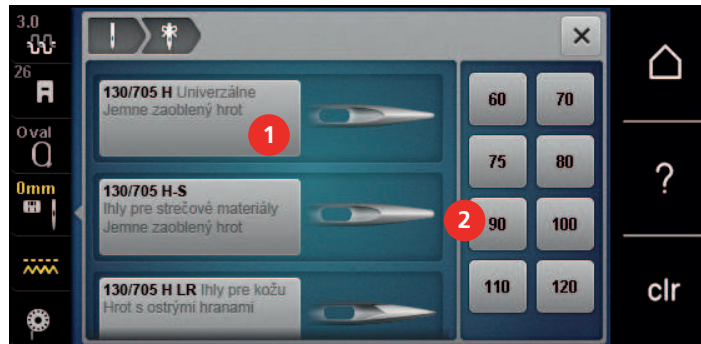

### Nastavenie polohy ihly hore/dole



- > Dotykom ikony «Ihla hore/dole» vytáhněte nit.
  - Ihla sa raz spustí a zdvihne.

### Nasadenie stehovej dosky

Stehová doska pre CutWork / rovný steh (mimo základné príslušenstvo) má v mieste vpichu ihly malú dierku. Tým sa optimalizuje viazanie hornej a spodnej nite. Výsledkom je pekne tvarovaný steh.

- > Dotykom ikony «Zasunúť/ vysunúť podávač» zasuňte podávač.



- > Vypnite stroj a odpojte ho zo zásuvky.
- > Odstráňte ihlu.
- > Zložte prítlačnú pätku.
- > Stlačte stehovú dosku v mieste značky vzadu, až vyskočí.



- > Odstráňte stehovú dosku.
- > Umiestnite otvory v stehovej doske pre CutWork/rovný steh (mimo základné príslušenstvo) nad príslušné vodiace trne a dosku zacvaknite na miesto.

## Voľba stehovej dosky v užívateľskom rozhraní

Po výmene stehovej dosky môžete skontrolovať, či je alebo nie je vhodná v kombinácii so zvolenou ihlou.



- > Dotknite sa ikony «Voľba stehovej dosky/ihly».
- > Zvoľte stehovú dosku pre CutWork/rovňý steh (mimo základné príslušenstvo).



## Príkaz na vytiahnutie spodnej niť

Stroj musí byť pripravený na vyšívanie s vytiahnutou spodnou niťou. Spodná niť vytiahnete v jedinom kroku pre ručné zviazanie. Ak nie sú potrebné žiadne zapošívací stehy, je vhodné deaktivovať zapošítie v menu nastavenia.



- > Pridržte hornú niť.
- > Stlačte tlačidlo «Ihla hore/dole».
  - Spodná niť sa automaticky vytiahne.

## 13.6 Vyšívací rámček

### Obrazovka pre nastavenie rámčeka

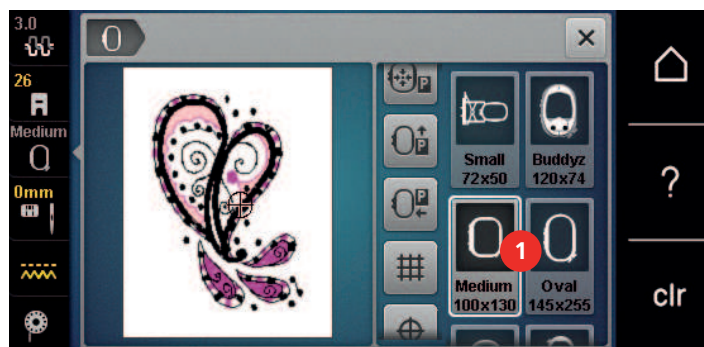

1 Voľba rámčeka

### Voľba vyšívacieho rámčeka

Najlepšie výsledky dosiahnete, ak zvolíte si najmenší možný rámik pre daný vyšívkový motív.

Vyšívkový motív má prednastavenú veľkosť, ktorá je zobrazená.

Predpoklad:

- Vyšívkový motív je zvolený.



- > Dotknite sa ikony «Voľba vyšívacieho rámčeka».
  - Stroj automaticky vyberie optimálny vyšívací rámik podľa veľkosti výšivkového motívu. Ak prednastavený rámček nie je k dispozícii, je možné zvoliť iný. Ak je nasadený vyšívacie rámček, ktorý nezodpovedá zvolenému, je nasadený rámček považovaný za aktívnu a podľa toho sa zobrazí plocha výšivkového motívu.
- > Vyberte požadovaný vyšívací rámček.

### Odrhovacie stabilizátory

Použitie stabilizátora zaručuje vyššiu stabilitu výšivky. Odrhovacie stabilizátor sa hodí na všetky tkané a nepružné materiály. Môžete použiť 1 až 2 vrstvy. Stabilizátory sú k dispozícii v rôznych hrúbkach. Na veľkých vyšívaných plochách zostáva stabilizátor pod niťou. Stabilizátor sa upevňuje na spodnú stranu látky pred upnutím do rámčeka dočasne lepidlom v spreji. Po vyšítie opatrne odtrhnite prebytočnej stabilizátor.

### Odstrihovací stabilizátor

Použitie stabilizátora zaručuje vyššiu stabilitu výšivky. Odstrihovacie stabilizátor je vhodný pre pružné látky. Môžete použiť 1 až 2 vrstvy. Stabilizátory sú k dispozícii v rôznych hrúbkach. Na veľkých vyšívaných plochách zostáva stabilizátor pod niťou. Stabilizátor sa upevňuje na spodnú stranu látky pred upnutím do rámčeka dočasne lepidlom v spreji. Po vyšítí opatrne odstrihnete prebývajúci stabilizátor.

### Použite lepidlo v spreji

Použitie lepidla v spreji je vhodné pre pružné a hladké látky a pre úplety. Bráni látke v deformácii a klouzání. S pomocou lepidla ve spreji môžete presne usadiť aplikáciu. Nepoužívajte lepidlo ve spreji v blízkosti stroja, aby ste jej neznečistili.

- > Pri aplikácii lepidla na stabilizátor držte sprej vo vzdialenosti 25 – 30 cm.
- > Nastriekaný stabilizátor opatrne nalepte na rubovú stranu látky, látku vyhladte, aby na nej neboli záhyby.
- > Drobné diely, ako kľopy vreciek či goliere umiestnite na stabilizátor.
- > Aby ste predišli stopám od rámčeka pri práci s látkou s vlasom či s fleecom, neupínajte do rámčeka diely, ale nastriekajte stabilizátor a upnite ho.
- > Nalepte látku určenú na vyšítie na stabilizátor.
- > Pred spustením stroja odstráňte všetky lepidlivé zvyšky.

### Použitie škrobu v spreji

Škrob v spreji je ideálny pre dodatočné spevnenie tenkých, riedko tkaných látok. Vždy použite ďalší stabilizátor na rubovú stranu látky.

- > Postriekajte plochu určenú k vyšívaniu.
- > Nechajte látku uschnúť, prípadne ju ľahko prežehlite horúcou žehličkou.

### Použitie nažehlovacieho stabilizátora

Nažehlovací stabilizátory sú v predaji v rôznych hrúbkach. Vhodné je použiť nažehlovací stabilizátor, ktorý sa ľahko z látky odstráni. Nažehlovací stabilizátory sa hodí na všetky pružné materiály, ktoré sa ľahko deformujú, napríklad trikot a žerzej.

- > Nažehlovací stabilizátory sa aplikujú na rubovú stranu látky horúcou žehličkou.

### Samolepiace stabilizátory podložené papierom

Samolepiace stabilizátory podložené papierom sú určené pre látky, ako je žerzej alebo hodváb, ďalej pre výšivky, ktoré nie sú vhodné na upevnenie do vyšívacieho rámčeka.

- > Vložte stabilizátor do rámčeka papierovou stranou nahor.
- > Nožnicami natrhnete papier a odstrihnete ho v ploche rámčeka.
- > Položte látku určenú na vyšívanie na stabilizátor a pritlačte ju.
- > Pred spustením stroja odstráňte všetky lepidlivé zvyšky.

## Použitie vodou rozpustného stabilizátora



Pre samonosnou výšivku odporúčame upnúť do vyšívacieho rámčeka 1 – 3 vrstvy vodou rozpustného stabilizátora. Keďže sa výšivkovú motív nevyšívá na látku, ostane len motív z nití. Výšivkové motívy je nutné kombinovať z krátkych stehov, inak by sa mohli rozpadnúť.

Vodou rozpustný stabilizátor je vhodný najmä pre jemné látky, kde by mohli iné stabilizátory byť vidieť skrz výšivku, a pre samonosné výšivky. Stabilizátor sa rozpúšťa vo vode. Vodou rozpustný stabilizátor je ideálnou ochranou pre látku so slučkovým vlasom, pretože chráni slučky pred poškodením. Bráni vtiahovaniu nití do materiálu a zabraňuje vlasu látky v prenikaní výšivkou.

- > Položte stabilizátor zospodu na látku.
- > Ak je potrebné, prilepte stabilizátor lepidlom v spreji.
- > Látku s vlasom spevnite na rubovej strane ďalším vhodným stabilizátorom.
- > Vložte všetky vrstvy do vyšívacieho rámčeka.
- > Po rozpustení stabilizátora motív narovnajite a nechajte uschnúť.

## Príprava vyšívacieho rámčeka

Vyšívacie rámy pozostávajú z vonkajšieho a vnútorného rámčeka. Pre každý rámček je k dispozícii zodpovedajúci šablóna. Vyšívacie plocha je vyznačená vo štvorcoch o strane jeden centimeter. Stred a rohové body sú označené otvory. Požadované značky môžete preniesť na látku.

- > Označte si na látku stred výšivkového motívu vodou rozpustným značkovačom.

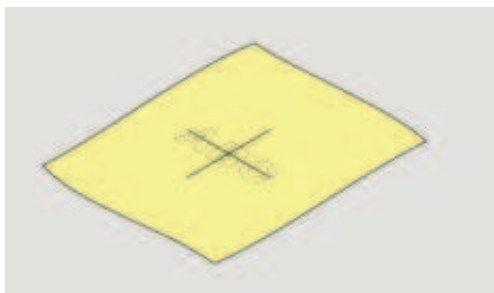

- > Povoľte skrutku na vonkajšom rámčeku.
- > Odstráňte vnútorné rámček.
- > Skontrolujte, že sú šípky na oboch rámčekoch proti sebe.
- > Nasadte držiak šablóny.
- > Vložte šablónu do vnútorného rámčeka, aby logo BERNINA bolo na prednom okraji u šípky a zatlačte ju do rámčeka.

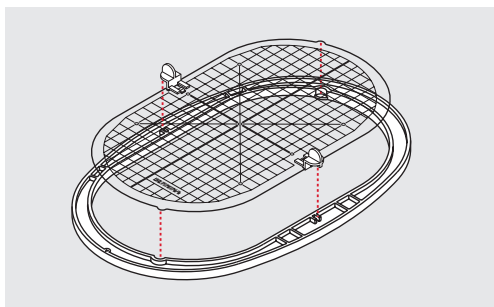

- > Položte látku pod vnútorný rámyk.
- > Nastavte označený stredový bod na stred šablóny.

- > Položte látku s vnútorným rámčekom na vonkajší rámček, aby boli šípky na oboch rámčekom proti sebe.

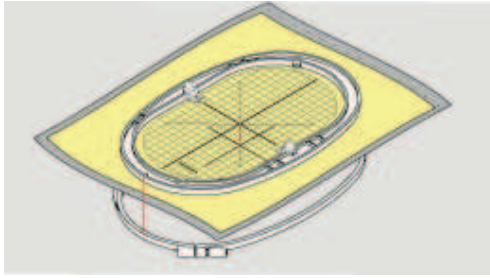

- > Nasadte rámčeky na seba; pozor, aby ste nepohli s materiálom.
- > Látka musí byť v rámčeku napnutá.
- > Uťahnite skrutku.
- > Pomocou držiaka šablóny vyberte šablónu z rámčeka.
- > Aby ste predišli poškrábaniu voľného ramena, nasadte vnútorné rámček do vonkajšieho tak, aby vnútorné rámček s látkou vyčnieval dole asi o 1 mm.

### Nasadenie rámčeka

- > Zdvihnite ihlu.
- > Zdvihnite vyšívaciu pätku.
- > Vezmite rámček do ruky lícom látky nahor a upevňovacím mechanizmom doľava.
- > Vložte vyšívací rámik pod vyšívaciu pätku.
- > Stlačte dve páčky upevňovacieho mechanizmu smerom proti sebe.
- > Umiestnite vyšívací rámček (2) nad držiak v ramene vyšívacieho modulu.
- > Zacvaknite rámček dole na miesto.
- > Uvoľnite upevňovací mechanizmus (1).

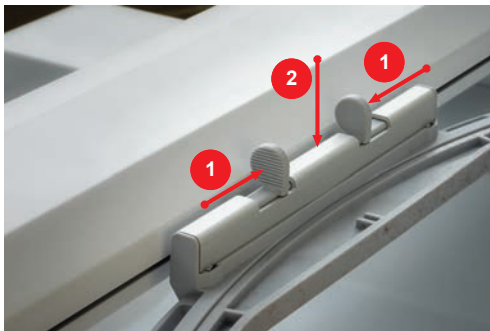

- > Ak chcete rámček sňať, stlačte dve páčky upevňovacieho mechanizmu smerom proti sebe.
- > Zložte rámik.

## Prehľad funkcií pre vyšívanie

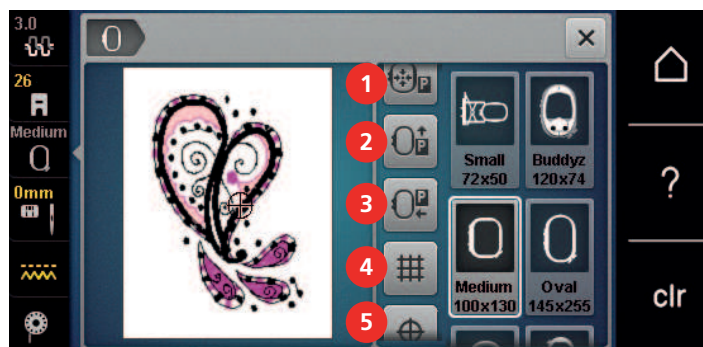

- |   |   |   |   |
|---|---|---|---|
| 1 | Vystredenie ihly do vyšívacieho rámčeka | 4 | Mriežka zap./vyp.                                 |
| 2 | Posunutie rámčeka dozadu                | 5 | Stred motívu                                      |
| 3 | Presunutie modulu pre režim šitie       | 6 | Virtuálne umiestnenia (je viditeľné pri rolovaní) |

### Umiestnenie stredu rámčeka pod ihlu

Presunutím vyšívacieho rámčeka uľahčíte navliekanie, ak je ihla blízko rámčeka.



- > Dotknite sa ikony «Zobrazenie/volba vyšívacieho rámčeka».



- > Dotknite sa ikony «Vystredenie ihly do vyšívacieho rámčeka».
- > Navlečenie hornej nite.



- > Stlačením tlačidla «Štart/Stop» presuniete rámček do poslednej polohy.

### Posunutie rámčeka dozadu

Pre ľahšiu výmenu spodnej nite je vhodné presunúť pred navliekaním rámček dozadu. Získate tým ľahší prístup ku krytu cievky.



- > Dotknite sa ikony «Zobrazenie / volba vyšívacieho rámčeka».

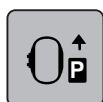

- > Dotknite sa ikony «Presunúť rámček dozadu».
- > Navlečte spodnú niť (pozri stranu 43).



- > Stlačením tlačidla «Štart/Stop» presuniete rámček do poslednej polohy. Ak je potrebné, vyťahnite hornú niť dozadu.

### Presunutie modulu pre režim šitie

Vyšívacie modul môžete umiestniť tak, aby ste mohli šiť aj s pripojeným modulom.



- > Dotknite sa ikony «Zobrazenie / volba vyšívacieho rámčeka».
- > Zložte rámik.



- > Dotknite sa ikony «Presunutie modulu pre režim šitia».



> Dotknite sa ikony «Domov».



> Dotknite sa ikony «Režim šitie».

### Mriežka zap./vyp.

So zobrazeným stredom rámcčka a mriežkou dokážete presnejšie stanoviť polohu výšivkového motívu.



> Dotknite sa ikony «Zobrazenie/volba vyšívacieho rámcčka».

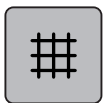

- > Dotykom ikony «Mriežka zap./vyp» zobrazíte na displeji stred rámcčka.
- > Ďalším dotykom ikony «Mriežka zap./vyp» zobrazíte mriežku.
- > Ďalším dotykom ikony «Mriežka zap./vyp» zrušíte zobrazenie stredu rámcčka aj mriežky.

### Nájdenie stredu výšivkového motívu

Vyšívacie rámcček tak, aby ihla bola presne nad stredom výšivkového motívu.



> Dotknite sa ikony «Zobrazenie/volba vyšívacieho rámcčka».



- > Dotykom ikony «Stred výšivkového motívu» presuniete vyšívací rámcček tak, aby ihla bola presne nad stredom alebo nad začiatkom výšivkového motívu.
- > Ďalším dotykom ikony «Stred výšivkového motívu» presuniete vyšívací rámcček tak, aby ihla bola presne nad začiatkom výšivkového motívu.

### Virtuálne nastavenia polohy vyšívacieho rámcčka

Akonáhle premiestnite výšivkový motív, rámcček sa automaticky presunie do novej polohy. Preto sa ikona «Virtuálne nastavenia polohy» po nasadení rámcčka automaticky aktivuje a ohraničí žltou.

Predpoklad:

- Rámček je nasadený.



> Dotknite sa ikony «Zobrazenie / volba vyšívacieho rámcčka».



- > Dotykom ikony «Virtuálne nastavenia polohy» zakážete automatické presunutie vyšívacieho rámcčka po zmene polohy výšivkového motívu.
  - Ikona «Virtuálne nastavenia polohy» nie je žltou ohraničená.
- > Ďalším dotykom ikony «Virtuálne nastavenia polohy» opäť aktivujete automatické presunutie vyšívacieho rámcčka po zmene polohy výšivkového motívu.

## **14 Program pre nastavenie**

### **14.1 Úprava nastavenia vyšívania v programe nastavenia**

Ďalšie informácie k tejto téme nájdete v Nastavenia pre vyšívanie





## 15 Kreatívne vyšívanie

### 15.1 Obrazovka pre vyšívanie

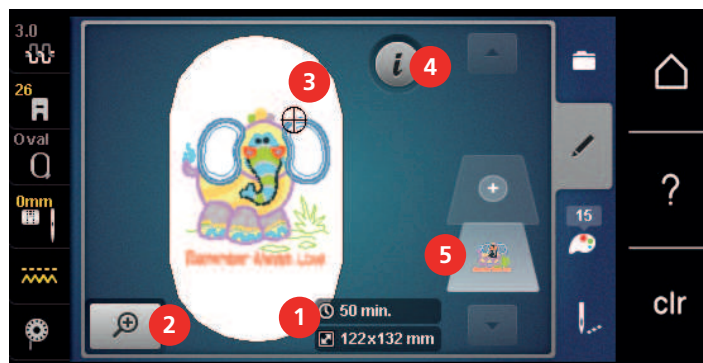

- 1 Doba vyšívania/veľkosť vyšivkového motívu v milimetroch alebo v palcoch 4 «i»-Dialog
- 2 Zväčšenie, zmenšenie a posunutie náhľadu na vyšivkový motív 5 Vrstvy vyšivkového motívu
- 3 Plocha určená na vyšitie

### 15.2 Voľba a zmena vyšivkového motívu



> Dotknite sa ikony «Voľba».



- > Dotknite sa ikony «Načítať vyšivkový motív».
- > Vyberte si nový vyšivkový motív.

### 15.3 Kontrola doby vyšívania a veľkosti vyšivkového motívu

Vpravo dole na obrazovke «Editácia» (1), je uvedený približný čas vyšívania v minútach a šírka a výška vyšivkového motívu v milimetroch.

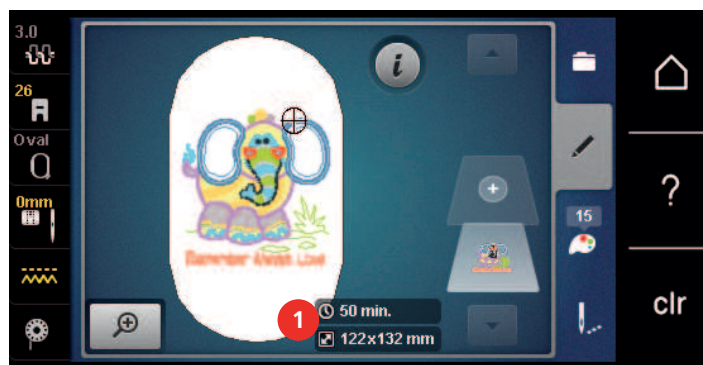

### 15.4 Regulácia rýchlosti

Rýchlosť stroja je plynule nastaviteľná posuvným ovládačom.

- > Posunutím ovládača doľava rýchlosť stroja znížite.
- > Posunutím ovládača doprava rýchlosť stroja zvýšite.

## 15.5 Editácia výšivkového motívu

### Obrazovka pre editáciu výšivkového motívu

- > Zvoľte si výšivkový motív k editáciám.
- > Dotknite sa ikony «i»-Dialog.

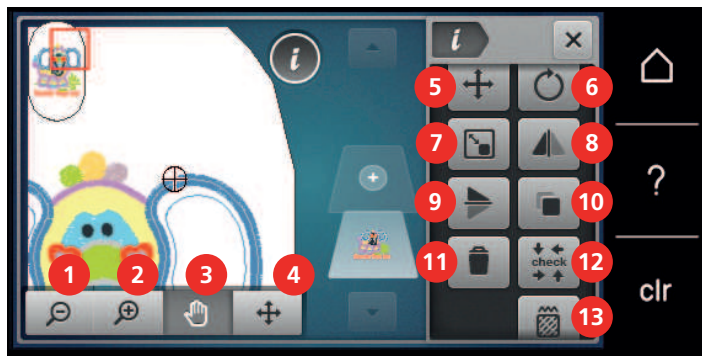

- |   |                           |    |                            |
|---|---------------------------|----|----------------------------|
| 1 | Zoom out (zmenšiť náhľad) | 8  | Stranové prevrátenie       |
| 2 | Zoom in                   | 9  | Výškové prevrátenie        |
| 3 | Posunutie náhľadu         | 10 | Duplikácia                 |
| 4 | Posunutie motívu          | 11 | Zmazať                     |
| 5 | Posunutie motívu          | 12 | Kontrola veľkosti motívu   |
| 6 | Otáčanie motívu           | 13 | Zmena typu / hustoty stehu |
| 7 | Zmena veľkosti            |    |                            |

### Zväčšenie náhľadu na výšivkovú motív

Náhľad na výšivkovú motív si môžete zväčšiť. Okrem toho môžete nastavovať náhľad bez zmeny polohy výšivky.

- > Zvoľte si výšivkovú motív.
- > Dotknite sa ikony «Zoom in» pre editáciu náhľadu na výšivkovú motív.



- > Jedným až štyrmi dotykmi ikony «Zoom in» si postupne zväčšíte náhľad na motív.



- > Jedným až štyrmi dotykmi ikony «Zoom out» sa vrátíte do režimu editácie.



### Zmenšenie náhľadu na výšivkovú motív

Náhľad na výšivkovú motív si môžete zmenšiť. Okrem toho môžete nastavovať náhľad bez zmeny polohy výšivky.

- > Zvoľte si výšivkovú motív.
- > Dotknite sa ikony «Zoom in» pre editáciu náhľadu na výšivkovú motív.



- > Jedným až štyrmi dotykmi ikony «Zoom out» si postupne zmenšíte náhľad na motív.



## Posunutie náhľadu na výšivkový motív

Náhľad na výšivkový motív môžete posúvať. Okrem toho môžete nastavovať náhľad bez zmeny polohy výšivky.



- > Zvoľte si výšivkový motív.
- > Ikonu «Posunúť náhľad», aktivujte dotykem ikony «Zoom in».



- Ikona «Posunúť náhľad» je aktívna (tmavo šedá)
- > Posuňte náhľad na výšivkový motív.
  - Poloha výšivky se nezmenila.



- > Dotykem ikony «Zoom out» sa vráťte do režimu editácie.

## Posunutie výšivkového motívu vo zväčšenom náhľade

Náhľad na výšivkový motív môžete posúvať. Okrem toho môžete nastavovať náhľad bez zmeny polohy výšivky.



- > Zvoľte si výšivkový motív.
- > Pro zobrazení ikony «Posunúť výšivkový motív», sa dotknite ikony «Zoom in».



- > Dotknite sa ikony «Posunúť stehový vzor».
  - Ikona sa zafarbí sivo.
- > Posuňte náhľad na výšivkový motív.
  - Poloha výšivky se zmenila.



- > Dotykem ikony «Zoom out» sa vráťte do režimu editácie.

## Posunutie výšivkového motívu



- > Zvoľte si výšivkový motív.
- > Dotknite sa ikony «i»-Dialog.

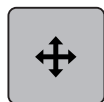

- > Dotknite sa ikony «Posunúť stehový vzor».
- > «Otáčaním Horným multifunkčným ovládačom» pohybujete motívom vodorovne v krokoch 1/10 mm.
- > Otáčaním «Spodným multifunkčným ovládačom» pohybujete motívom zvisle v krokoch 1/10 mm alebo
- > môžete sa tiež dotknúť náhľadu a posunúť ho prstom kam potrebujete.
  - Presunutie je indikované ikonami v žltom rámečku.

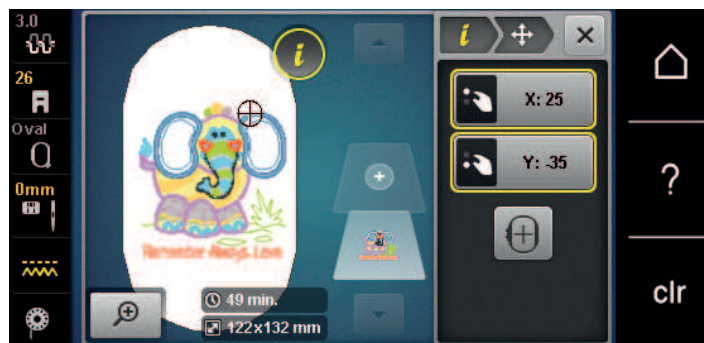

- > Dotknite sa ikony «Stred výšivkového motívu».
  - Výšivkový motív sa presunie do stredu vyšívacieho rámečka.

## Otáčanie motívom



- > Zvoľte si výšivkový motív.
- > Dotknite sa ikony «i»-Dialog.

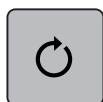

- > Dotknite sa ikony «Otočiť motív».
- > Otáčaním «Horným multifunkčným ovládačom» alebo «Spodným multifunkčným ovládačom» doprava otáčate výšivkový motív v smere hodinových ručičiek.
- > Otáčaním «Horným multifunkčným ovládačom» alebo «Spodným multifunkčným ovládačom» doľava otáčate výšivkový motív proti smeru hodinových ručičiek.



- > Dotykom ikony «Otočiť motív + 90°» otáčate výšivkový motív v krokoch 90°.

## Proporcionálna zmena veľkosti motívu



Najlepšie výsledky dosiahnete zväčšením alebo zmenšením výšivkového motívu o maximálne 20%.

Ak chcete zmeniť veľkosť motívu o viac ako 20%, mali by ste to urobiť vo vyšivacom softvéri a potom motív znova načítať do stroja.



- > Zvoľte si výšivkový motív.
- > Dotknite sa ikony «i»-Dialog.



- > Dotknite sa ikony «Zmena veľkosti výšivkového motívu».



- > Ak chcete meniť veľkosť výšivkového motívu proporcionálne, ikona «Zachovať proporcie» musí mať biely rámček.

Pokiaľ ho nemá, stačí sa dotknúť ikony «Zachovať proporcie».

- Ikona «Zachovať proporcie» má biely rámček.



- > Otáčaním «Horným/Spodným multifunkčným ovládačom» doprava proporcionálne zväčšíte výšivkový motív.
- > Otáčaním «Horným/Spodným multifunkčným ovládačom» doľava proporcionálne zmenšíte výšivkový motív.

## Disproporčná zmena veľkosti motívu



Najlepšie výsledky dosiahnete zväčšením alebo zmenšením výšivkového motívu o maximálne 20%.

Ak chcete zmeniť veľkosť motívu o viac ako 20%, mali by ste to urobiť vo vyšivacom softvéri a potom motív znova načítať do stroja.



- > Zvoľte si výšivkový motív.
- > Dotknite sa ikony «i»-Dialog.



- > Dotknite sa ikony «Zmena veľkosti výšivkového motívu».



- > Ak chcete meniť veľkosť výšivkového motívu neúmerný, ikona «Zachovať proporcie» nesmie mať biely rámček.
- Ak ho má, stačí sa dotknúť ikony «Zachovať proporcie».
- Ikona «Zachovať proporcie» nemá biely rámček.



- > Ak chcete výšivkový motív rozšíriť, otáčajte «Horným multifunkčným ovladačom» v smere hodinových ručičiek.
- > Ak chcete výšivkový motív zúžiť, otáčajte «Horným multifunkčným ovladačom» proti smeru hodinových ručičiek.
- > Ak chcete výšivkový motív predĺžiť, otáčajte «Spodným multifunkčným ovladačom» v smere hodinových ručičiek.
- > Ak chcete výšivkový motív skrátiť, otáčajte «Spodným multifunkčným ovladačom» proti smeru hodinových ručičiek.

## Zrkadlové prevracanie výšivkových motívov

Výšivkové motívy môžete zrkadlovo prevracajú ako na výšku, tak na šírku.



- > Zvoľte si výšivkový motív.
- > Dotknite sa ikony «i»-Dialog.



- > Dotykom ikony «Stranové prevrátenie» prevrátíme výšivkový motív na šírku.



- > Dotykom ikony «Výškové prevrátenie» prevrátíme výšivkový motív na výšku.

## Ohnutie textu

Texty možno tvarovať a skladať do oblúka.

- > Vytvorte si výšivkovú nápis.
- > Dotknite sa ikony «i»-Dialog.



- > Dotknite sa ikony «Ohnúť text».
- > Otáčaním «Horným multifunkčným ovládačom» meníte vzdialenosť medzi znakmi v krokoch 1 mm.
- > Otáčaním «Spodným multifunkčným ovládačom» doľava alebo doprava ohnete nápis smerom nahor alebo nadol.

## Zmena typu stehu

Ak sú saténové stehy príliš dlhé, môžete ich zameniť za výplňové.

- > Zvoľte si výšivkový motív.
- > Dotknite sa ikony «i» -Dialog.



- > Dotknite sa ikony «Zmeniť typ stehu».



- > Dotykom prepínače v hornej časti displeja (1) zmeňte saténový steh na výplňový .
- > Ikonami « - » alebo « + » nastavte požadovanú dĺžku stehu (2).

## Úprava hustoty stehu

Ak sú saténové stehy vyšité príliš husto, môžete zmeniť ich hustotu.

- > Zvoľte si výšivkový motív.
- > Dotknite sa ikony «i» -Dialog.



- > Dotknite sa ikony «Zmeniť typ stehu».

- > Ikonami «-» alebo «+» nastavte požadovanú hustotu stehov (1).



### Kontrola veľkosti a polohy výšivkového motívu

Môžete si skontrolovať, či výšivkový motív zodpovedá stanovenej polohe/umiestnenie na látke. Do bodov mimo vyšívací rámček sa ihla nepresunie.

- > Zvoľte si výšivkový motív.
- > Dotknite sa ikony «i»-Dialog.

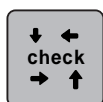

- > Dotknite sa ikony «Kontrola veľkosti výšivkového motívu».
  - Vyšívacie rámček sa pohybuje, kým sa ihla nedostane do polohy zobrazenej na displeji.
- > Dotykom ikony «Ľavý horný roh» vyberte ľavý horný roh výšivkového motívu.
  - Vyšívacie rámček sa pohybuje, kým sa ihla nedostane do polohy zobrazenej na displeji.
- > Dotykom ikony «Pravý horný roh» vyberte pravý horný roh výšivkového motívu.
  - Vyšívacie rámček sa pohybuje, kým sa ihla nedostane do polohy zobrazenej na displeji.
- > Dotykom ikony «Ľavý spodný roh» zvoľte ľavý spodný roh výšivkového motívu.
  - Vyšívacie rámček sa pohybuje, kým sa ihla nedostane do polohy zobrazenej na displeji.
- > Dotykom ikony «Pravý spodný roh» zvoľte pravý spodný roh výšivkového motívu.
  - Vyšívacie rámček sa pohybuje, kým sa ihla nedostane do polohy zobrazenej na displeji. Ak nie je výšivkový motív v správnej polohe, môžete jeho polohu zmeniť otáčaním «Hornom/spodnom multifunkčným ovládačom» a znova kompletne prekontrolovať jeho polohu.

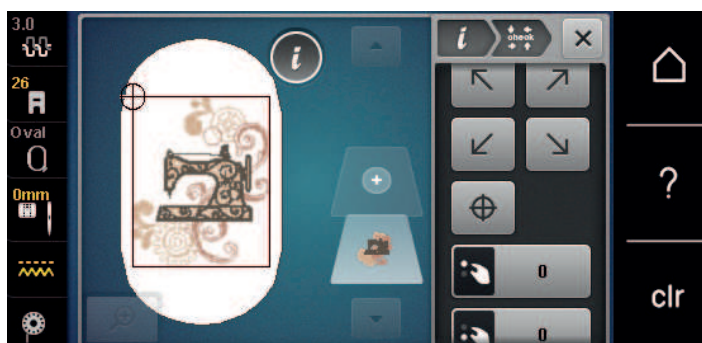

- > Ak chcete dostať ihlu do stredu výšivkového motívu, dotknite sa ikony «Stred výšivkového motívu».
- > Otáčaním «Horným multifunkčným ovládačom» pohybujete výšivkovým motívom vodorovne.
- > Otáčaním «Spodným multifunkčným ovládačom» pohybujete výšivkovým motívom zvisle.

## Kopírovanie výšivkového motívu

Aktívny výšivkový motív možno duplikovať.

- > Zvoľte si výšivkový motív.
- > Dotknite sa ikony «i»-Dialog.



- > Dotknite sa ikony «Duplikácia».
- Výšivkový motív (1) je skopírovaný (2).

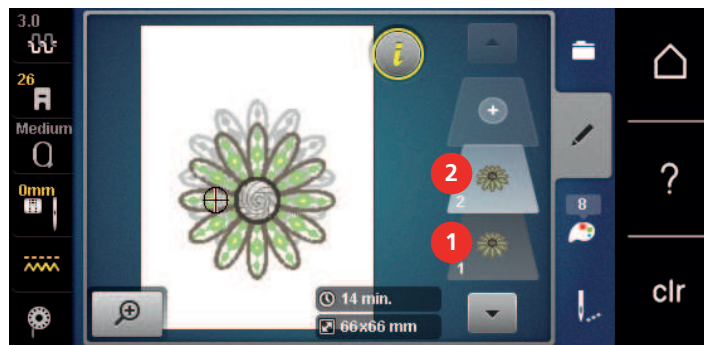

## Zmazanie výšivkového motívu

Aktívne výšivkovú motív sa zmaže.

- > Zvoľte si výšivkový motív.
- > Dotknite sa ikony «i»-Dialog.



- > Dotknite sa ikony «Odstrániť».



## 15.6 Kombinácia výšivkových motívov

### Kombinácia výšivkových motívov

V režime Kombi môžete kombinovať niekoľko výšivkových motívov.

- > Zvoľte si výšivkový motív.
- > Dotknite sa ikony «Pridať výšivkovú motív» (1).
- > Zvoľte si ďalšie výšivkovú motív.

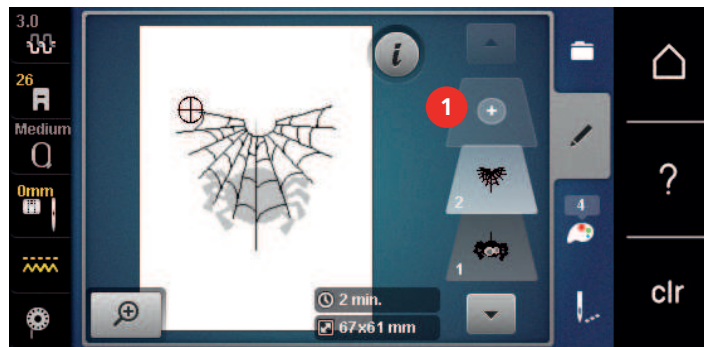



## Vymazanie jedného výšivkového motívu

Predpoklad:

- Bola vytvorená kombinácia výšivkových motívov.
- > Medzi úrovňami výšivkových motívov (1) sa dotknite prstom požadovaného motívu, pridržte ho a presuňte von.
  - Otvorí sa nové okno.

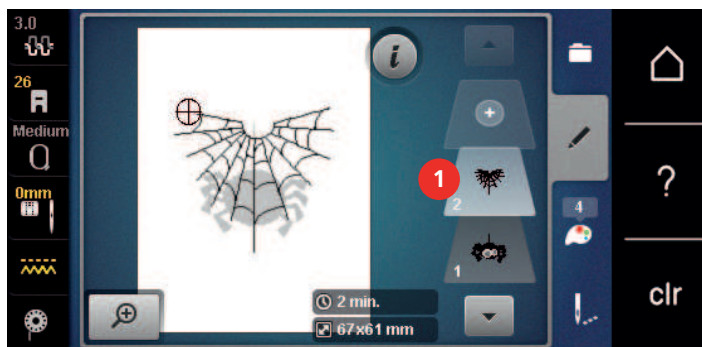

- > Dotykom ikony «Potvrdiť» vybraný motív zmažte.

## Kopírovanie kombinácia

Akonáhle sa kombinácia skopíruje, nie je už možné vybrať jednotlivé motívy.

- > Zvoľte si výšivkový motív.
- > Dotknite sa ikony «Pridať výšivkovú motív».
- > Zvoľte si ďalšie výšivkovú motív.
- > Vyberte kombináciu (1).

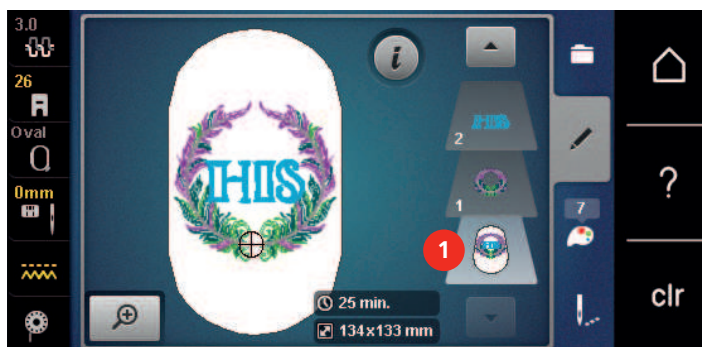

- > Dotknite sa ikony «i»-Dialog.



> Dotknite sa ikony «Duplikácia».

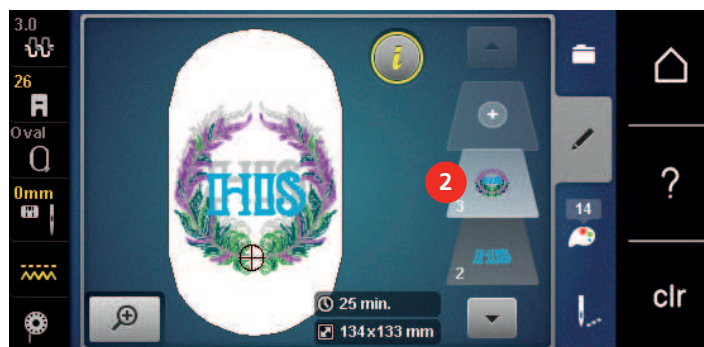

– Kombinácia je skopírovaná (2).

## 15.7 Vytvorenie nápisu

### Prehľad vyšívacích abecied

Vyšívkový motív	Názov
<b>ABC</b>	Swiss Block
<i>ABC</i>	Anniversary
<b>АБВ</b>	Russian Textbook
<b>ABC</b>	Rounded Sans

### Vytváranie slov/viet



Nápisy sa vždy vyšívajú v jedinej farbe. Ak chcete vyšiť jednotlivé písmeno alebo jednotlivé slovo inou farbou, je nutné vybrať každé písmeno alebo každé slovo samostatne a umiestniť ich na plochu, kde má byť vyšité.

Nápis môžete umiestniť na ľubovoľné miesto vo vyšívacom rámečku. Ak umiestnite motív mimo oblasti vyšívania, rámeček bude na displeji ohraničený červeno. Pomocou voľby rámečka môžete skontrolovať, či je možné daný motív vyšiť v inom rámečku alebo nie. Ak sa Vám nezmesť nápis do žiadneho rámečka, môžete jednotlivé slová skombinovať a umiestniť pod seba, ako uvidíte v nasledujúcom príklade.



- > Zvoľte súbor «Abecedy».
- > Zvoľte si font.
- > Zadajte text «Made to».
- > Dotykom ikony (1) (štandardné nastavenie) zvolíte veľké písmená.
- > Dotykom ikony (2) zvolíte malé písmená.
- > Dotykom ikony (3) zvolíte číslice a matematické znaky.

- > Dotykom ikony (4) zvolíte špeciálne znaky.



- > Dotykom textového rámečka nad klávesnicou zmažete celý napísaný text.
- > Dotykom ikony «DEL» zmažete jednotlivé písmená zadaného textu.



- > Dotykom ikony «Potvrdiť» potvrdíte text.



- > Dotknite sa ikony «Zobrazenie/volba vyšívacieho rámečku».
- > Zvoľte si rámeček.
- > Ďalším dotykom ikony «Zobrazenie/volba vyšívacieho rámečka» sa vrátite do menu Editácia.

### Editácia slov/viet



- > Dotknite sa ikony «i»-Dialog.

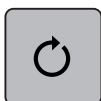

- > Dotknite sa ikony «Otočiť motív».



- > Dotykom ikony «+90» otočíte text o 90°.
- > Dotknite sa ikony «i» (1).



- > Dotknite sa ikony «Posunúť výšivkový vzor».
- > Otáčaním «Hornom multifunkčným ovládačom» posuniete výšivkovú motív vodorovne.
- > Otáčaním «Spodným multifunkčným ovládačom» posuniete výšivkovú motív zvisle.



- > Dotknite sa ikony «Pridať motív».
- > Zadaťte a zároveň otočte text «create».



> Dotknite sa ikony «Zobrazenie/volba vyšívacieho rámčeku».

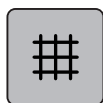

> Ak sa dotknete ikony «Mriežka zap./vyp» môžete riadky textu presnejšie umiestniť.

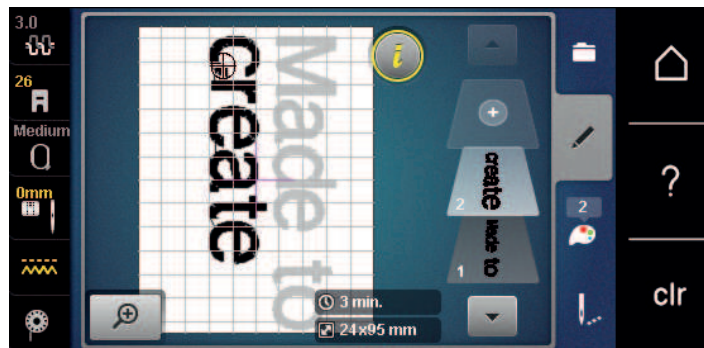

## 15.8 Zmeny farieb výšivkového motívu

### Obrazovka pre zmenu farieb

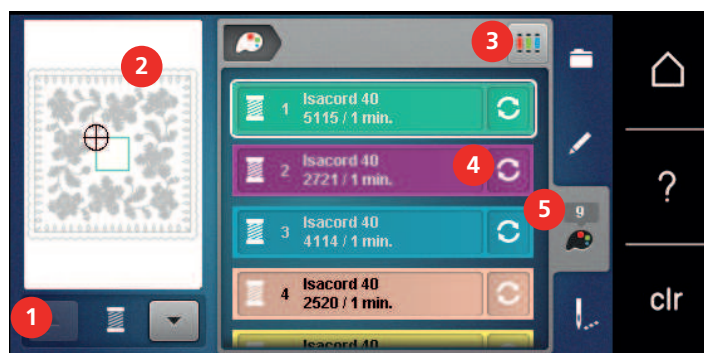

- |   |                           |   |                      |
|---|---------------------------|---|----------------------|
| 1 | Farby výšivkových motívov | 4 | Zmena farby/značky   |
| 2 | Náhľad na zvolenú farbu   | 5 | Informácie o farbách |
| 3 | Priradenie značky nite    |   |                      |

### Zmena farby



- > Zvoľte si výšivkový motív.
- > Dotknite sa ikony «Informácie o farbe».

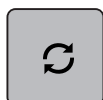

- > Dotknite sa ikony «Zmena farby/výrobca» vedľa farby, ktorú chcete zmeniť.
- > Prechádzaním po displeji zobrazíte ďalšie farby.



- > Pre zvolenie farby zadaním čísla sa dotknite ikony «Volba farby podľa čísla».
- > Zadajte číslo požadovanej farby.
  - Ikona farby sa zobrazí vľavo.
- > Volbu farby je nutné potvrdiť dotykcom ikony s farbou zobrazené vľavo.

## Zmena značky nite



- > Zvoľte si výšivkový motív.
- > Dotknite sa ikony «Informácie o farbe».

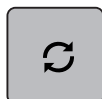

- > Dotknite sa ikony «Zmeniť farbu/značku».



- > Pre zobrazenie viacerých značiek sa dotýkajte ikon «Posunúť doľava» a «Posunúť doprava» v hornej časti obrazovky.



- > Dotknite sa ikony «Priradiť značku nite».
  - Ku každej farbe vybraného výšivkového motívu sa priradí zvolená značka niti.

## 15.9 Vyšitie výšivkového motívu

### Prehľad vyšívacieho menu



- |   |  |   |   |
|---|--|---|---|
| 1 | Stehovanie                                     | 5 | Viacfarebný výšivkový motív zapnuté/vypnuté           |
| 2 | Pohyb rámčekom                                 | 6 | Rýchlosť vyšívania (zobrazí sa rolovaním)             |
| 3 | Kontrola poradie vyšívania pri pretrhnutí nite | 7 | Zníženie počtu farebných zmien (zobrazí sa rolovaním) |
| 4 | Odstrih spojovacích stehov                     | 8 | Indikácia farby                                       |

### Stehovanie

Zvnútra okolo vyšívacieho rámčeka alebo okolo výšivkového motívu si môžete vyšiť stehovanie a spevniť tak spojenie medzi látkou a stabilizátorom.



- > Zvoľte si výšivkový motív.
- > Dotknite sa ikony «Vyšívanie».



- > Dotykom ikony «Stehovanie» vyšijte stehovanie okolo výšivkového motívu.
- > Ďalším dotykom ikony «Stehovanie» vyšijte stehovanie okolo vyšívacieho rámčeka.
- > Ďalším dotykom ikony «Stehovanie» stehovanie deaktivujte.

## Pohyb rámčekom

Ak je vyšivkový motív tak veľký, že bude potrebné ho prerámovat, môžete ho znovu posunúť.

- > Zvoľte si vyšivkový motív.
- > Dotknite sa ikony «Vyšívanie».



- > Dotknite sa ikony «Posunúť rámček».
- > Otáčaním «Horným multifunkčným ovládačom» posuniete rámček vodorovne.
- > Otáčaním «Spodným multifunkčným ovládačom» posuniete rámček zvisle.



- > Dotykom ikony «Vyšívanie» v procese navigácie potvrdíte nastavenie.



## Kontrola poradie vyšívania pri pretrhnutí nite

Keď sa Vám pretrhne niť, je možné ihlu vrátiť späť pomocou funkcie kontrola poradí vyšivky.

- > Zvoľte si vyšivkový motív.
- > Dotknite sa ikony «Vyšívanie».



- > Dotknite sa ikony «Kontrola poradie vyšívania pri pretrhnutí nite».
- V ľavej časti displeja sa zobrazí kompaktný náhľad na vyšivkový motív. Na ľavej strane je zobrazený zväčšený vyšivkový motív.
- > Zvoľte si polohu v kompaktnom náhľade pomocou dotykového pera/prsta.
- > Otáčaním «Horným multifunkčným ovládačom» pohybujete rámikom steh po stehu.
- > Otáčaním «Spodným multifunkčným ovládačom» pohybujete rámikom po väčších krokoch.
- Číslo v ikone so žltým rámčekom oznamuje počet stehov vo vyšívanej sekvencii.



- > Dotykom ikony «Lupa» zvolíte steh zadaním.



## Odstrih spojovacích stehov

Tato funkcia je v základnom nastavení aktivovaná a spojovací stehy sa odstrihávajú automaticky. Ak funkciu deaktivujete, budete musieť spojovacie stehy odstrihávať ručne.

- > Zvoľte si vyšivkový motív.
- > Dotknite sa ikony «Vyšívanie».



- > Dotykom ikony so žltým rámčekom «Odstrihnutie spojovacích stehov» funkciu deaktivujete.
- > Ďalším dotykom ikony «Odstrihnutie spojovacích stehov» funkciu aktivujete.



## Zníženie počtu zmien farieb

Ak sa vyšivkové motívy prekrývajú, počet farieb **nemožno** znížiť.

- > Zvoľte si vyšivkový motív.



> Dotknite sa ikony «Vyšívanie».



> Dotknite sa ikony «Znížiť počet výmen farieb».  
– Zhodné farby vo výšivkovom motíve sa zoskupia do jednej farby.

### Viacfarebný výšivkový motív zapnuté/vypnuté

Viacfarebné výšivkové motívy môžete vyšiť aj jednofarebne.



> Zvoľte si výšivkový motív.  
> Dotknite sa ikony «Vyšívanie».

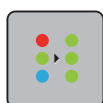

> Dotknite sa ikony «Viacfarebný výšivkový motív zapnuté/vypnuté».  
– Výšivkový motív sa vyšije v jednej farbe.

### Indikácia farby

Každú farbu výšivkového motívu si môžete nezávisle zvoliť. Rámček sa presunie na prvý steh momentálnej farby. Momentálne aktívny farbu môžete vyšiť samostatne alebo v inej sekvencii.



> Zvoľte si výšivkový motív.  
> Dotknite sa ikony «Vyšívanie».



> Dotykom ikony «Scroll down» zvoľte nasledujúce farbu výšivkového motívu.



> Dotykom ikony «Scroll up» to zvoľte predchádzajúce farbu výšivkového motívu.

## 15.10 Vyšívanie na voľnom ramene

Vyšívanie na voľnom ramene je definované ako vyšívanie rúrkovitých látok alebo odevov, ktoré sú počas vyšívania navlečené na voľnom ramene stroja. Používa sa často na rukávy, nohavice a ďalšie úzke kusy odevu.



Trubkový objekt ľahko natiahnete na voľné rameno, keď je vyšivací modul pred nasadením alebo odobratím rámčeka v parkovacej polohe. Stlačením tlačidla «Štart/Stop» presuniete vyšivací rámček späť do polohy pre vyšívanie.

Dbajte na to, aby bola cievka so spodnou niťou plná, pretože pre výmenu spodnej nite je nutné sňať vyšivací rámček.

Pri veľmi úzkych rúrok môže byť pohyb vyšivacieho ramena obmedzený. Preto sa uistite, že sa vyšivací rámček pohybuje voľne dopredu i dozadu. Obmedzenie pohybu vyšivacieho ramena príliš úzku trubkou môže viesť k deformácii výšivkového motívu alebo k poškodeniu látky.

### Zkontrolujte pohyblivosť na voľnom ramenu

- > Otvorte si výšivkový motív ve stroji a editujte jej, jak se Vám líbí.
- > Vhodným spôsobom si na látku označte polohu a veľkosť výšivkového motívu.
- > Zvoľte si najmenší možný vyšivací rámček.
- > Napnite látku do rámčeka s vhodným stabilizátorom, prípadne látku prilepte, podľa typu stabilizátora.

- > Natáhněte látkovou trubku opatrně na volné rameno stroje a upevněte vyšívací rámeček na spojku vyšívacího modulu.
- > Ak je to potrebné, zmeňte polohu výšivkového motívu.
- > Najprv zistite, či sa môže vyšívací rámček pohybovať dopredu a dozadu podľa veľkosti výšivkového motívu.

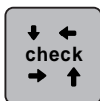

- > Dotknite sa ikony «Kontrola veľkosti výšivkového motívu».
- > Po úspešnej zkušobe veľkosti výšivkového motívu spustíte vyšívací proces.
  - Podrobné pokyny k vyšívaniu, použitie vhodných materiálov alebo na nastavenie stroja nájdete na «Výukovom videu» pod Vyšívacie techniky -> Vyšívanie.

## 15.11 Správa výšivkových motívov

### Správa výšivkových motívov



- |   |                           |   |        |
|---|---------------------------|---|--------|
| 1 | Natiahnuť výšivkový motív | 3 | Zmazať |
| 2 | Uložiť výšivkový motív    |   |        |

### Ukladanie výšivkových motívov do osobnej pamäti

V ukladacím systéme «Osobné pamäť» si môžete ukladať akékoľvek vzory, vrátane tých, ktoré ste individuálne zmenili.

- > Zvoľte si výšivkový motív.
- > Editujte výšivkový motív.
- > Dotknite sa ikony «Voľba».



- > Dotknite sa ikony «Uložiť tému».
  - Výšivkový motív určený k uloženiu má žlté ohraničenie.
  - Je aktivovaná ikona «Vyšívací stroj».



- > Dotknite sa ikony «Potvrdiť».

### Uloženie výšivkového motívu na USB flash disk BERNINA

- > Zvoľte si výšivkový motív.
- > Editujte výšivkový motív.
- > Dotknite sa ikony «Voľba».





- > Dotknite sa ikony «Uložiť tému».
  - Výšivkovú motív určený k uloženiu má žlté ohraničenie.
- > Zasuňte USB flash disk BERNINA do USB portu stroja.
- > Dotknite sa ikony «USB flash disk».
- > Dotknite sa ikony «Potvrdiť».

### Prepísanie výšivkového motívu v osobnej pamäti



- > Zvoľte si výšivkový motív.
  - > Editujte výšivkový motív.
  - > Dotknite sa ikony «Voľba».
- 
- > Dotknite sa ikony «Uložiť tému».
    - Výšivkovú motív určený k uloženiu má žlté ohraničenie.
  - Ikona «Vyšívací stroj» je aktivovaná.
  - > Zvoľte si výšivkovú motív, ktorý chcete prepísať.
  - > Dotknite sa ikony «Potvrdiť».

### Prepísanie výšivkového vzoru na USB flash disku BERNINA

- > Zvoľte si výšivkový motív.
  - > Editujte výšivkový motív.
  - > Dotknite sa ikony «Voľba».
- 
- > Dotknite sa ikony «Uložiť tému».
    - Výšivkovú motív určený k uloženiu má žlté ohraničenie.
  - > Zasuňte USB flash disk BERNINA do USB portu stroja.
  - > Dotknite sa ikony «USB flash disk».
  - > Zvoľte si výšivkovú motív, ktorý chcete prepísať.
  - > Dotknite sa ikony «Potvrdiť».

### Import stehových vzorov

Stehovej vzory, prípadne kombinácia stehových vzorov môžete importovať z režimu šitie do režimu vyšívania a editovať ich ako výšivkové motívy. Môžete tak ľahko a rýchlo skombinovať nekonečnú výšivku a uložiť ju ako výšivkovú motív do súboru «Vlastné výšivkové motívy».

- > Dotknite sa ikony «Domov».
- 
- > Dotknite sa ikony «Režim šitie».
  - > Zvoľte stehový vzor.
- 
- > Dotknite sa ikony «Domov».
- 



- > Dotknite sa ikony «Režim vyšívania».
- Stehový vzor sa automaticky uloží do súboru «Vlastné výšivkové motívy».



- > Zvoľte súbor «Vlastné výšivkové motívy».
- > Zvoľte si výšivkový motív.

### Načítanie výšivkového motívu z osobnej pamäti



- > Dotknite sa ikony «Voľba».



- > Dotknite sa ikony «Natiahnuť výšivkový motív».



- > Zvoľte súbor «Vlastné výšivkové motívy».
- > Zvoľte si výšivkový motív.

### Načítanie výšivkového motívu z USB flash disku BERNINA



- > Dotknite sa ikony «Voľba».
- > Zasuňte USB flash disk BERNINA do USB portu stroja.



- > Dotknite sa ikony «USB flash disk».
- > Zvoľte si vlastný výšivkovú motív.

### Zmazanie výšivkového motívu z osobnej pamäti

Výšivkové motívy, ktoré sú uložené v osobnej pamäti, môžete jednotlivito mazať.



- > Dotknite sa ikony «i» -Dialog.



- > Dotknite sa ikony «Odstrániť».



- Ikona «Vyšivací stroj» je aktivovaná.

- > Zvoľte si výšivkovú motív, ktorý chcete zmazať.



- > Dotknite sa ikony «Potvrdiť».

### Zmazanie výšivkového motívu z USB flash disku BERNINA



- > Dotknite sa ikony «Voľba».



- > Dotknite sa ikony «Odstrániť».
- > Zasuňte USB flash disk BERNINA do USB portu stroja.



- > Dotknite sa ikony «USB flash disk».
- > Zvoľte si výšivkovú motív, ktorý chcete zmazať.



- > Dotknite sa ikony «Potvrdiť».

## 16 Vyšívanie

### 16.1 Vyšívanie tlačidlom «Start/Stop»

V prípade výpadku elektrického prúdu sa vyšívací proces preruší. Po restartovaní prejde stroj do polohy, ktorá bola vyšita naposledy.



- > Vyšívací stroj spustíte stlačením tlačidla «Štart/Stop».
  - Stroj sa po cca 7 stehoch zastaví.
- > Zdvihnute vyšívaciu pätku.
- > Odstrihnete spodnú niť podľa animácie na displeji a potvrdíte dotykem ikony «OK».

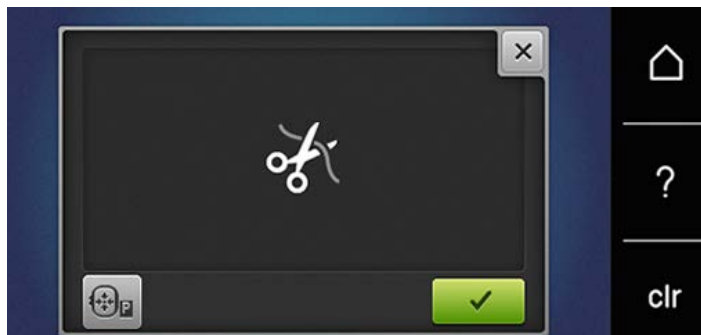

- > Spustíte vyšívaciu pätku.
- > Stiskem tlačítka «Start/Stop» pokračujte ve vyšívání.

### 16.2 Zvýšenie rýchlosti vyšívania

Pre zaistenie najvyššej kvality výšivky sa rýchlosť stroja spomaľuje v závislosti na mieste vyšívania. Môžete si vybrať z dvoch možností, buď vyšívať optimálnu, alebo maximálnu rýchlosťou. Štandard = optimálnu rýchlosť. Je nutné vziať do úvahy, že pri šití maximálnou rýchlosťou nie je zaručená kvalita vyšítie motívu.

Vypnutím a zapnutím stroja aktivujete optimálnu rýchlosť vyšívania.

Predpoklad:

- Výšivkovú motív je zvolený.



- > Dotykom ikony «Rýchlosť vyšívania».
  - Aktivujete maximálnu rýchlosť.
- > Ďalším dotykom «Rýchlosť vyšívania».
  - Aktivujete optimálnu rýchlosť.

### 16.3 Nastavenie napätia hornej nite

Základné nastavenie napätia hornej nite sa vykoná automaticky, akonáhle zvolíte stehový vzor alebo výšivkový motív.

Napätie hornej nite bolo optimálne nastavené v továrni BERNINA a stroj prešiel skúškou. Ako horná i spodná niť je najvhodnejšie Metrosene- / Seralon, veľkosť 100/2 (výrobca Mettler, Švajčiarsko).

Ak používate iné druhy šijacích či vyšívacích nití, môže sa optimálne nastavenie napätia líšiť. Preto môže byť potrebné individuálne upraviť napätie hornej nite podľa výrobku, ktorý šijete alebo vyšívame, prípadne podľa stehového či výšivkového vzoru.

Čím vyššie je napätie hornej nite, tým viac je horná niť natiahnutá, čo znamená, že sa spodná niť vyťahuje na hornú stranu látky. Ak je napätie nižšie, horná niť je voľnejšia a spodná niť sa menej vyťahuje.

Úprava napätia hornej nite ovplyvní momentálne zvolený stehový alebo výšivkový motív. Trvalé zmeny nastavenia napätia hornej nite pre režim šitie (pozri stranu 46) a pre režim vyšívania (pozri stranu 48) môžete vykonať v programe nastavenia.

Predpoklad:

- Napätie hornej nite bolo zmenené v programe nastavenia.
- > Dotknite sa ikony «Napätie hornej nite».
- > Napätie hornej nite znížite alebo zvýšite pohybom posuvníka dotykovým perom/ prstom.



- > Dotykom ikony v žltom rámečku vpravo vrátite zmeny na predvolené nastavenia.
- > Dotykom ikony v žltom rámečku vľavo vrátite zmeny na predvolené nastavenia v **Programu Nastavenie**.

## 16.4 Vyšívanie ovládacím pedálom

Vyšívanie ovládacím pedálom je vhodné len pre výšivky s malým počtom stehov. Počas vyšívania musíte mať pedál neustále zošliapnutý.

- > Zošliapnutím pedálu začnete vyšívať.

## 17 Príloha

### 17.1 Údržba a čistenie

#### Čistenie displeja

- > Displej čistite mierne navlhčenou handričkou z mikrovlákna, keď je vypnutý.

#### Čistenie podávača

Pravidelne odstraňujte zvyšky nití spod stehovej dosky.



#### Elektronicky riadené súčasti

Nebezpečenstvo úrazu v blízkosti ihly a chapača.

- > Zdvihnite prítlačnú pätku.
- > Vypnite stroj a odpojte ho zo zásuvky.

- > Zložte prítlačnú pätku a ihlu.
- > Zasuňte podávač.



- > Odstráňte stehovú dosku.
- > Vyčistite podávač handričkou.

#### Čistenie chapača



#### Elektricky poháňané súčasti

Nebezpečenstvo úrazu v blízkosti ihly a chapača.

- > Vypnite stroj a odpojte ho zo zásuvky.

- > Otvorte kryt cievky.
- > Odstráňte cievkové puzdro.
- > Stlačte upevňovací strmeň doľava.

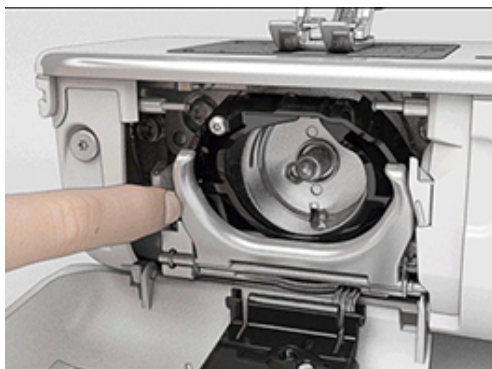

- > Odklopte upevňovací strmeň spolu s čiernym krytom dráhy chapača smerom nadol.
- > Vyberte chápač.

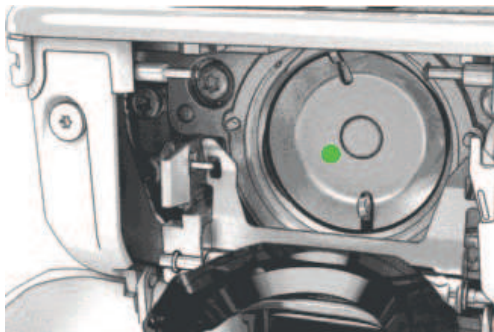

- > Vyčistite dráhu chapača štetcom; nepoužívajte žiadne ostré predmety.
- > Uchopte chapač dvoma prstami za trň uprostred.
- > Zasuňte chapač spodným okrajom napred za kryt dráhy chapača.
- > Umiestnite chapač tak, aby dva výstupky zapadli do otvorov v chapači. Farebná značka na pohone chapača by mala byť vidieť cez otvor v chapača.
- > Zasuňte chápač.
  - Chapač je magnetický, preto drží v správnej polohe.
- > Uzavrite kryt dráhy chapača, až uvoľňovacia páčka zaskočí.
- > Pre kontrolu otočte ručným kolom.
- > Vložte cievkové puzdro do stroja.

### Mazanie chapača

#### ⚠ UPOZORNENIE

#### Elektricky poháňané súčasti

Nebezpečenstvo úrazu v blízkosti ihly a chapača.

- > Vypnite stroj a odpojte ho zo zásuvky.

#### POZOR

#### Mazanie chapača

Nadmerné množstvo oleja môže znečistiť látku a niť.

- > Po namazaní stroja si najprv vyšite skúšku.

- > Odstráňte cievkové puzdro.
- > Stlačte upevňovací strmeň doľava.

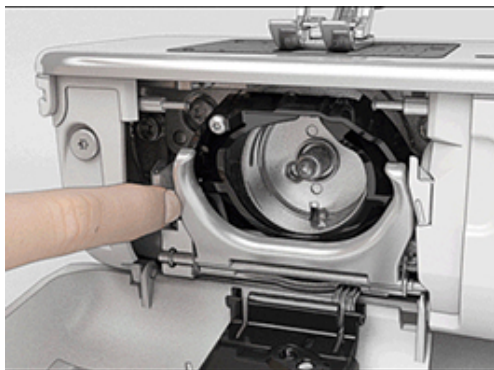

- > Odklopte upevňovací strmeň spolu s čiernym krytom dráhy chapača smerom nadol.

- > Vyberte chápač.

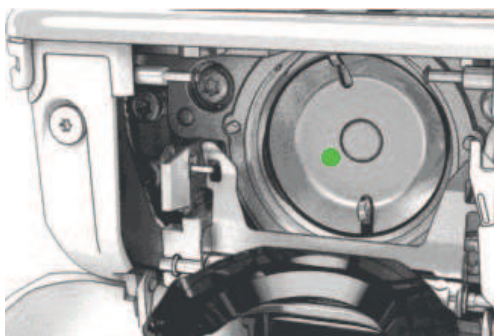

- > Kvapnite do dráhy chapača jednu kvapku oleja BERNINA.



- > Kvapnite jednu kvapku oleja do každej z dvoch mazničiek, aby boli plsti vlhké a skontrolujte, že na červeno označenom povrchu puzdra chápadla nie je žiadny olej.



- > Uchopte chápač dvoma prstami za trň uprostred.
- > Zasuňte chápač spodným okrajom napred za kryt dráhy chapača.
- > Umiestnite chápač tak, aby dva výstupky zapadli do otvorov v chapači. Farebná značka na pohone chapača by mala byť vidieť cez otvor v chapača.
- > Zasuňte chápač.
  - Chapač je magnetický, preto drží v správnej polohe.
- > Uzavrite kryt dráhy chapača, až uvoľňovacia páčka zaskočí.
- > Pre kontrolu otočte ručným kolom.
- > Vložte cievkové puzdro do stroja.

## 17.2 Riešenie problémov



Závada	Príčina	Riešenie
<b>Nerovnomerné tvorenie stehov</b>	Horná niť je príliš napnutá alebo príliš voľná.	> Upravte nastavenie hornej nite.
	Tupá alebo ohnutá ihla.	> Vymeňte ihlu. Používajte kvalitné ihly BERNINA.
	Nekvalitná ihla.	> Používajte kvalitné nite BERNINA.
	Nekvalitná niť.	> Používajte kvalitnú niť.
	Nevhodná kombinácia ihla / niť.	> Použite ihlu zodpovedajúcu hrúbke nite.
	Nesprávne navlečenie stroja.	> Navlečte stroj znovu.
	Ťahali ste za látku.	> Ved'te látku rovnomerne.
<b>Nerovnomerné tvorenie stehov</b>	Používate nesprávne cievkové púzdro.	> Použite dodané cievkové púzdro s trojuholníkmi.
		
<b>Vynechávajúce stehy</b>	Nesprávna ihla.	> Používajte ihly systému 130/705H.
	Tupá alebo ohnutá ihla.	> Vymeňte ihlu.
	Nekvalitná ihla.	> Používajte kvalitné ihly BERNINA.
	Nesprávne nasadená ihla.	> Nasad'te ihlu do ihlovej svorky plochou stranou dozadu až na doraz a utiahnite skrutku.
	Nesprávny hrot ihly.	> Prispôbte hrot ihly textúre materiálu.
<b>Nesprávne stehy</b>	Zvyšky nití medzi napínacími tanierikmi.	> Preložte kúsok tenkej látky a pretiahnite preložený okraj (nie hrubý okraj látky) medzi napínacími tanierikmi.
	Nesprávne navlečenie stroja.	> Navlečte stroj znovu.
	Zvyšky nití pod pružinou cievkového púzdra.	> Odstráňte zvyšky nití spod pružinky cievkového púzdra.







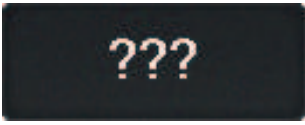





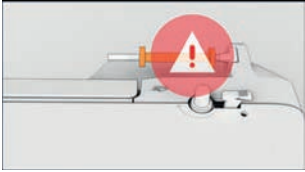

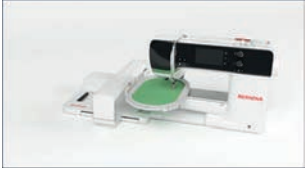
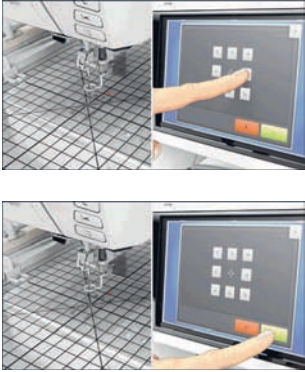
Závada	Príčina	Riešenie
<b>Trhá sa horná niť</b>	Nevhodná kombinácia ihla/niť.	> Použite ihlu zodpovedajúcu hrúbke nite.
	Horná niť je príliš napnutá.	> Znížte napätie hornej nite.
	Nesprávne navlečenie stroja.	> Navlečte stroj znovu.
	Nekvalitná niť.	> Používajte kvalitnú niť.
	Poškodená stehová doska alebo hrot chapača.	> Obráťte sa na najbližšieho špecializovaného predajcu BERNINA a nechajte si stroj opraviť. > Vymeňte stehovú dosku.
	Niť je zachytená v priestore niťovej páky. 	> Posuňte rám hlavy (1) dolava a odstráňte ho. > Odstráňte zbytky nití. > Zasuňte 4 výstupky na ráme hlavy do príslušných otvorov a zatlačte rám doprava.
<b>Trhá sa spodná niť</b>	Je poškodený cievkové puzdro.	> Vymeňte cievkové puzdro.
	Je poškodený ihlový otvor stehovej dosky.	> Obráťte sa na najbližšieho špecializovaného predajcu BERNINA a nechajte si stroj opraviť. > Vymeňte stehovú dosku.
	Tupá alebo ohnutá ihla.	> Vymeňte ihlu.
<b>Láme sa ihla</b>	Nesprávne nasadená ihla.	> Nasaďte ihlu do ihlovej svorky plochou stranou dozadu až na doraz a utiahnite skrutku.
	Ťahali ste za látku.	> Ved'te látku rovnomerne.
	Tlačili ste na silnú látku.	> Používajte vhodnú pätku, napr. Pre silné látky pätku na denim č. 8. > Pri šití cez silné švy používajte dištančné podložky.
	Uzlíky na niti.	> Používajte kvalitnú niť.
<b>Nedá sa nastaviť šírka stehu</b>	Zvolená ihla a stehová doska sa nedajú kombinovať.	> Vymeňte ihlu. > Vymeňte stehovú dosku.
<b>Príliš nízka rýchlosť</b>	Nevhodná teplota prostredia.	> Pred použitím nechajte stroj na jednu hodinu v teplej miestnosti.
	Zmeny v programe nastavenia.	> Nastavte rýchlosť v programe nastavenia. > Nastavte posuvník.

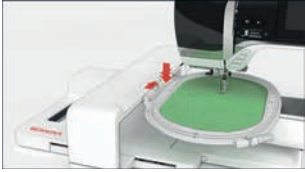

Závada	Príčina	Riešenie
<b>Stroj nejde spustiť</b>	Nevhodná teplota prostredia.	> Pred použitím nechajte stroj na jednu hodinu v teplej miestnosti. > Pripojte stroj do zásuvky a zapnite hlavný vypínač.
	Stroj je poškodený.	> Obráťte sa na špecializovaného predajcu BERNINA.
<b>Nesvieti osvetlenie pracovného priestoru, ani osvetlenie voľného ramena</b>	Zmeny v programe nastavenia.	> Aktivujte je v programe nastavenia.
	Osvetlenie je chybné.	> Obráťte sa na špecializovaného predajcu BERNINA.
<b>Indikátor hornej nite nereaguje</b>	Zmeny v programe nastavenia.	> Aktivujte ho v programe nastavenia.
	Indikátor hornej nite je chybný.	> Obráťte sa na špecializovaného predajcu BERNINA.
<b>Chyba pri aktualizácii softvéru</b>	USB flash disk sa nedá rozoznať.	> Používajte USB flash disk BERNINA.
	Proces aktualizácie sa zablokoval a presýpacie hodiny na displeji nie sú aktívne.	> Odpojte USB flash disk. > Vypnite stroj. > Zapnite stroj. > Postupujte podľa pokynov na displeji.
	Nie je možné nájsť dáta aktualizácie softvéru.	> Rozbalte aktualizáčn é dáta. > Uložte dáta pre aktualizáciu softvéru priamo na dátové médium a nie do súboru na USB flash disku.
<b>Prítlačná pätk a č. 42 BSR nie je detekovaná</b>	Snímač je znečistený.	> Vyčistíme čidlo jemným, mierne navlhčenou handričkou.
	Kábel BSR nie je správne pripojený.	> Pripojte kábel BSR vo zvislom smere, až ucítite, že zacvakne.

### 17.3 Chybové hlásenia

Hlásenie na displeji	Príčina	Riešenie
	Nie je známy počet stehov.	> Skontrolujte zadanie a zadajte nové číslo.
	V režime kombi nie je možné voliť stehové vzory.	> Kombinujte iné vzory.
	Nie je zasunutý podávač.	> Zasuňte podávač stlačením tlačidla «Zasunúť/ vysunúť podávač».

Hlásenie na displeji	Príčina	Riešenie
	Zvolená ihla a stehová doska sa nedajú kombinovať.	<ul style="list-style-type: none"> <li>&gt; Vymeňte ihlu.</li> <li>&gt; Vymeňte stehovú dosku.</li> </ul>
	Ihla nie je v hornej polohe.	<ul style="list-style-type: none"> <li>&gt; Nastavte polohu ihly ručným kolom.</li> </ul>
	Došla horná niť.	<ul style="list-style-type: none"> <li>&gt; Navlečte stroj znovu.</li> </ul>
	Pretrhla sa horná niť.	<ul style="list-style-type: none"> <li>&gt; Navlečte stroj znovu.</li> </ul>
	Hlavný motor nefunguje.	<ul style="list-style-type: none"> <li>&gt; Otáčaním ručným kolom v smere hodinových ručičiek zdvihnite ihlu do hornej polohy.</li> <li>&gt; Odstráňte stehovú dosku.</li> <li>&gt; Odstráňte zvyšky nití.</li> <li>&gt; Vyčistite chápač.</li> <li>&gt; Vyberte chápač a pozrite sa, či na magnetickej zadnej časti chápadla nie sú úlomky ihiel.</li> </ul>
	Prerušil sa kontakt medzi strojom a vyšivacím modulom z dôvodu vibrácií.	<ul style="list-style-type: none"> <li>&gt; Stroj a modul musia stáť na rovnej a pevnej ploche.</li> <li>&gt; Pripojte vyšivací modul k stroju.</li> </ul>
	Poloha ihly nezodpovedá stredú rámčeka.	<ul style="list-style-type: none"> <li>&gt; Vykonaajte kalibráciu rámčeka.</li> </ul>
	Vyšivací modul nie je nasadený.	<ul style="list-style-type: none"> <li>&gt; Pripojte vyšivací modul k stroju.</li> <li>&gt; Obráťte sa na špecializovaného predajcu BERNINA a nechajte si stroj skontrolovať.</li> </ul>

Hlásenie na displeji	Príčina	Riešenie
	Nie je nasadený vyšívací rámček.	> Nasad'te rámček.
	Rámček je nasadený.	> Zložte rámik.
	Nasleduje pohyb rámčeka.	> Dotknite sa ikony «Potvrdiť».
	Mega Hoop hore.	> Presuňte rámček Mega Hoop do hornej polohy.
	Mega Hoop na stred.	> Presuňte rámček Mega Hoop do stredovej polohy.
	Mega Hoop dole.	> Presuňte rámček Mega Hoop do spodnej polohy.
	Výšivkový motív je čiastočne mimo rámček.	> Zmeňte polohu výšivkového motívu a začnite vyšívať znovu.

Hlásenie na displeji	Príčina	Riešenie
	Výšivkový motív je príliš veľký.	<ul style="list-style-type: none"> <li>&gt; Zmenšíte výšivkový motív.</li> <li>&gt; Nasadíte väčší vyšivací rámček.</li> </ul>
Nedostatok voľnej pamäte na USB flash disku BERNINA (mimo základné príslušenstvo).	Nedostatok voľnej pamäte na USB flash disku BERNINA (mimo základné príslušenstvo).	<ul style="list-style-type: none"> <li>&gt; Použite USB flash disk BERNINA (mimo základní príslušenství).</li> <li>&gt; Nedostatok voľnej pamäte na USB flash disku BERNINA (mimo základné príslušenstvo).</li> </ul>
Žiadne osobné dáta na USB flash disku BERNINA (mimo základné príslušenstvo).	Na USB flash disku BERNINA (mimo základné príslušenstvo) nie sú žiadne dáta k obnoveniu.	<ul style="list-style-type: none"> <li>&gt; Skontrolujte, či boli dáta a nastavenia na USB flash disk BERNINA (mimo základné príslušenstvo) uložené.</li> </ul>
Obnovenie osobných údajov bolo neúspešné.	Aktualizácia softvéru prebehla úspešne, ale osobné dáta nejdú obnoviť.	<ul style="list-style-type: none"> <li>&gt; Skontrolujte, či boli dáta a nastavenia na USB flash disk BERNINA (mimo základné príslušenstvo) uložená.</li> <li>&gt; Presuňte uložené dáta do stroja.</li> </ul>
USB flash disk BERNINA nie je pripojený. Počas celej automatickej aktualizácie softvéru musíte mať pripojený stále rovnaký USB flash disk BERNINA.	USB flash disk BERNINA (mimo základné príslušenstvo) nie je pripojený.	<ul style="list-style-type: none"> <li>&gt; Použite USB flash disk BERNINA (mimo základné príslušenstvo) s dostatočnou voľnou kapacitou.</li> </ul>
Aktualizácia softvéru bola neúspešná.	Na USB flash disku BERNINA nie je posledná verzia softvéru.	<ul style="list-style-type: none"> <li>&gt; Zabalený súbor zips je nutné pre aktualizáciu softvéru rozbaliť.</li> <li>&gt; Skontrolujte, že sú dáta pre aktualizáciu softvéru uložená priamo na dátovom médiu, a nie v súbore na USB flash disku BERNINA.</li> <li>&gt; Aktualizujte software.</li> </ul>
 	Stroj potrebuje vyčistiť / namazať.	<ul style="list-style-type: none"> <li>&gt; Vyčistite stroj.</li> <li>&gt; Namažte chapač.</li> </ul> <p><b>Dôležité informácie k mazaniu:</b> Nadmerné množstvo oleja môže znečistiť látku a niť.</p> <ul style="list-style-type: none"> <li>&gt; Po namazanie stroja si najprv vyšijte skúšku.</li> </ul>

Hlásenie na displeji	Príčina	Riešenie
Je nutné vyčistiť automatický odstrih (u zachytávače niti).	Je nutné vyčistiť automatické odstrihnutie nití. Hlásenie sa zobrazí pri spustení stroja, akonáhle stroj dosiahne 1000 odstrihov.	<ul style="list-style-type: none"> <li>&gt; Dotknite sa ikony «Potvrdit».</li> <li style="padding-left: 20px;">– Stroj vyvolá funkciu «Čistenie zachytávača niti».</li> <li>&gt; Vyčistite zachytávač nite podľa pokynov na displeji.</li> <li style="padding-left: 20px;">– Počítadlo odstrihov sa vynuluje.</li> </ul>
Je čas na kontrolu v servisu. Prosím, kontaktujte Vašeho obchodníka firmy BERNINA.	<p>Stroj vyžaduje údržbu. Toto hlásenie sa zobrazí po uplynutí naprogramovaného servisného intervalu.</p> <p><b>Dôležité informácie:</b> Riadne čistenie a servis v predpísaných intervaloch zaručuje riadnu funkciu a dlhú životnosť stroja. Zanedbanie termínu môže viesť ku skráteniu životnosti stroja a k neplatnosti záruky. Ceny servisných služieb sa riadi zákonmi jednotlivých krajín. O podrobnostiach sa poraďte s Vaším špecializovaným predajcom alebo v servise.</p>	<ul style="list-style-type: none"> <li>&gt; Obráťte sa na špecializovaného predajcu BERNINA.</li> <li>&gt; Hlásenie dočasne odstránite dotykem ikony «ESC».</li> </ul> <p>Ak toto hlásenie odstránite trikrát, ďalšie sa zobrazí až po uplynutí nasledujúceho servisného intervalu.</p>

## 17.4 Ukladanie a likvidácia

### Ukladanie stroje

Odporúčame ukladať stroj v pôvodnom balení. Ak je stroj uložený v chladnej miestnosti, premiestnite ho hodinu pred zapnutím do teplej miestnosti.

- > Vypnite stroj a odpojte ho zo zásuvky.
- > Neukladajte stroj vonku.
- > Chráňte stroj proti vplyvom počasia.

### Likvidácia stroja

- > Vyčistite stroj.
- > Roztriedte súčasti podľa materiálu a zlikvidujte ich v súlade s platnými predpismi.

## 17.5 Technické údaje

Označenie	Hodnota	Jednotka
Maximálna hrúbka látky	10,5 (0,41)	mm (inch)
Osvetlenie	12 až 16	LED
Maximálna rýchlosť	1000	Stehů za minutu
Rozmery bez trňa na cievku (š x v x h)	465 x 330 x 200 (18,30 x 12,99 x 7,87)	mm (inch)
Hmotnosť	11,5	kg
Príkonn	90	W
Napätie	100 – 240	V
Trieda ochrany (elektrické prístroje)	II	
Dátum výroby: Zobrazené na výrobnom štítku pod «Code».		

## 18 Prehľad stehových vzorov

### 18.1 Prehľad stehových vzorov

#### Základné stehy

1	2	3	4	5	6	7	8	9	10	11
12	13	14	15	16	17	18	19	20	22	23
24	25	26	29	30	32	33	34			

#### Knoflíkové dírky

51	52	53	54	55	56	57	59	63	64	66
69	60	61	62							

#### Ozdobné stehy

##### Prírodné stehy

101	102	103	104	106	107	108	109	110	111	112
113	114	115	116	117	118	119	122	123	124	125
129	130	131	132	137	138	139	140	141	142	143



144	145	150	152	153	154	155	156	167	168	169
170										

Křížkové stehy

301	302	303	304	305	306	307	308	309	319	320
321	322	323	324	325	326	327	328	329	330	331
332	333	334	335	336	337	338	339			

Saténové stehy

401	402	405	406	407	408	409	410	412	413	414
415	416	417	418	419	421	422	423	424	425	426
427	428	429	433	434	453	454	455	456	465	466

Ornamentálne stehy

601	602	603	604	605	606	607	608	609	610	611
612	613	614	615	616	618	619	620	621	622	623

624	625	626	627	628	629	630	631	633	634	635
637	639	640	641	642	643	644	645	646	647	648
649	650	651	652	653	654	655	656	657	658	660
661	662	663	665	666						

Tradičné stehy

701	702	703	704	705	706	707	708	709	710	711
712	713	714	715	716	717	721	722	723	724	725
726	727	729	730	731	732	733	734	735	736	737
739	741	742	743	744	745	748	749	750	751	752
770	771	772	773	774	775	776	777	778		

Novinky

901	902	903	904	905	906	907	908	909	910	911

912	913	914	915	916	917	918	919	920	921	922
924	926	928	935	938	939	940	944	945	946	948
950	954	961								

### Quiltovacie stehy

1301	1302	1303	1304	1305	1306	1307	1308	1309	1310	1311
				 6 / Inch 2,4 / cm	 8 / Inch 3,2 / cm	 10 / Inch 4 / cm	irregular look			
1312	1313	1314	1315	1316	1317	1318	1319	1320	1321	1322
1323	1324	1325	1326	1327	1329	1330	1331	1332	1333	1334
1335	1336	1337	1338	1339	1340	1341	1342	1344	1345	

## 18.2 Prehľad výšivkových motívov







### Editácia výšivkových motívov

Popustite uzdu svojej kreativite. K dispozícii máte obrovský výber výšivkových motívov.





Keď uvidíte pod číslom výšivkového motívu jeden z nasledujúcich piktogramov, môžete nájsť ďalšie informácie na

[www.bernina.com/specialeffects](http://www.bernina.com/specialeffects).



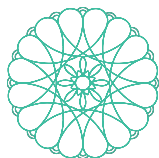
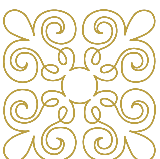
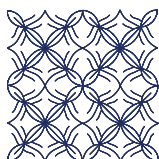





	Samonosná výšivka		Vzor Punchwork (motív)
	Výšivka s dierami		Výšivka so šnúrkou
	Krajková výšivka		Projekty v rámčeku

	Aplikácie		3D fonty
	Vzor (motív) pre CutWork		Quiltovanie
	Vzor (motív) pre PaintWork		Trapunto
	Vzor (motív) pre CrystalWork		









### Quiltové motívy

Č.	Výšivkový motív Farvy	Šírka x výška > mm > inch	Č.	Výšivkový motív Farvy	Šírka x výška > mm > inch
BD804	 ■	122 x 123 4,80 x 4,84	12499-06	 ■	101 x 101 3,98 x 3,98
12416-04	 ■	89 x 89 3,50 x 3,50	NZ498	 ■	89 x 88 3,50 x 3,50
12380-22	 ■	110 x 60 4,33 x 2,36	BD299	 ■	94 x 95 3,70 x 3,74
BD501	 ■	63 x 61 2,48 x 2,40			













## Ornamenty

Č.	Výšivkový motív Farby	Šírka x výška > mm > inch	Č.	Výšivkový motív Farby	Šírka x výška > mm > inch
NB251	 	71 x 103 2,80 x 4,05	NB826-48	 	134 x 133 5,28 x 5,20
80090-06 	 	83 x 37 3,27 x 1,46	21021-04	 	123 x 150 4,84 x 5,91











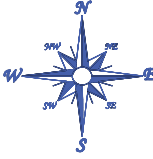

## Kvety





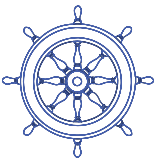

Č.	Výšivkový motív Farby	Šírka x výška > mm > inch	Č.	Výšivkový motív Farby	Šírka x výška > mm > inch
21009-21	 	65 x 107 2,52 x 4,21	21027-14	 	120 x 120 4,72 x 4,72
21002-02	 	109 x 160 4,30 x 6,30	FQ733	 	66 x 66 2,60 x 2,60

## Detské





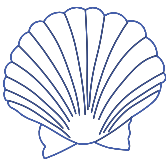









Č.	Výšivkový motív Farvy	Šírka x výška > mm > inch	Č.	Výšivkový motív Farvy	Šírka x výška > mm > inch
BE790313 	 	99 x 102 3,86 x 4,02	CK867 	 	122 x 132 4,80 x 5,20
BE790309 	 	87 x 149 3,43 x 5,87	BE790310 	 	138 x 136 5,39 x 5,35

## Ročné obdobia











Č.	Výšivkový motív Farvy	Šírka x výška > mm > inch	Č.	Výšivkový motív Farvy	Šírka x výška > mm > inch
NA614	 	102 x 101 3,98 x 3,98	21019_14 	 	123 x 130 4,84 x 5,12
NB754-48	 	114 x 128 4,49 x 5,04	12421-37	 	67 x 61 2,64 x 2,40
12421-03	 	45 x 48 1,77 x 1,89	NA617	 	96 x 96 3,78 x 3,78

Č.	Výšivkový motív Farvy	Šírka x výška > mm > inch	Č.	Výšivkový motív Farvy	Šírka x výška > mm > inch
NA592	 	114 x 51 4,49 x 2,00	NC009-48	 	18 x 94 0,70 x 3,70
NA597	 	56 x 52 2,21 x 2,05			











### Šport a hobby

Č.	Výšivkový motív Farvy	Šírka x výška > mm > inch	Č.	Výšivkový motív Farvy	Šírka x výška > mm > inch
80085-25 	 	134 x 166 5,28 x 6,54	82014-28 	 	141 x 117 5,55 x 4,61
12611-08 	 	80 x 119 3,15 x 4,69	12611-18 	 	130 x 157 5,12 x 6,18
12472-01 	 	137 x 141 5,39 x 5,55			

## Zvieratá









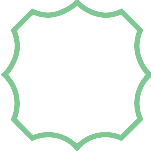

Č.	Výšivkový motív Farvy	Šírka x výška > mm > inch	Č.	Výšivkový motív Farby	Šírka x výška > mm > inch
WP415-48	 	132 x 148 5,20 x 5,83	CM213-48	 	58 x 102 2,28 x 4,02
CM216-48 	 	47 x 67 1,85 x 2,64	NA248	 	77 x 73 3,03 x 2,87
CM220	 	71 x 71 2,80 x 2,80			

## Ohraničenie a čipky

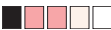







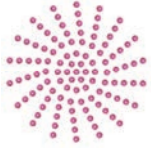

Č.	Výšivkový motív Barvy	Šírka a výška > mm > inch	Č.	Výšivkový motív Barvy	Šírka a výška > mm > inch
21021-25 	 	33 x 71 1.30 x 2.80	12659-06 	 	36 x 59 1.42 x 2.32
21002-21	 	21 x 151 0.83 x 5.95	FB436	 	29 x 132 1.20 x 5.20



### Rámčeky a bordúry

Č.	Výšivkový motív Farby	Šírka x výška > mm > inch	Č.	Výšivkový motív Farby	Šírka x výška > mm > inch
12611-27 	 	136 x 137 5,35 x 5,39	12649-05 	 	91 x 88 3,58 x 3,47
32078-04 	 	123 x 173 4,84 x 6,81	NZ195	 	76 x 76 2,99 x 2,99

### Vzory so špeciálnymi efektmi

Č.	Výšivkový motív Farby	Šírka x výška > mm > inch	Č.	Výšivkový motív Farby	Šírka x výška > mm > inch
DW11 	 	70 x 71 2,76 x 2,80	12448-09_ PW 		121 x 161 4,80 x 6,30
21022-13_ DW  	 	106 x 192 4,13 x 7,56	DW05 		105 x 94 4,13 x 3,70

## Zoznam

### Á

Abecedy .....	98
Aktualizácia firmvéru stroje .....	60

### B

Bezpečnostné pokyny .....	9
---------------------------	---

### Č

Čistenie podávača .....	157
Čistenie zachytávača nite .....	61

### Ď

Disproporčná zmena veľkosti motívu .....	141
--	-----

### F

Formát súboru s výšivkou .....	122
Free Hand System .....	29

### G

Gombíkové dierky .....	100
------------------------	-----

### Ch

Chybové hlásenia .....	162
------------------------	-----

### Í

Ihla, niť, látka .....	23
Ihly, nite .....	26

### K

Kalibrácia prítlačnej pätky pre šitie gombíkových dierok č. 3A .....	59
Kombinácia výšivkových motívov .....	144
Kontrola verzie firmvéru .....	55

### Ľ

Likvidácia stroja .....	166
-------------------------	-----

### M

Mazanie chapača .....	158
-----------------------	-----

### Ň

Napätie hornej nite .....	48, 155
Nasadenie odvíjacieho kotúčika .....	31
Nasadenie prítlačnej pätky BSR .....	115
Nasadenie rámčeka .....	133

Nasadenie stehovej dosky .....	129
Nasadenie vyšívacej ihly .....	127
Nastavenie indikátora hornej nite .....	53
Nastavenie jasú displeja .....	55
Nastavenie maximálnej rýchlosti šitia .....	46
Nastavenie napätia hornej nite .....	46
Nastavenie osvetlenie pracovného priestoru .....	55
Nastavenie polohy prítlačnej pätky pomocou kolenej páky ..	34
Nastavenie rámčeka .....	50
Nastavenie rýchlosti .....	64, 137
Nastavenie zapošítie .....	46
Nastavenie zvukov .....	54
Navlečenie dvojihly .....	41
Navlečenie hornej nite .....	39
Navlečenie spodnej nite .....	43
Navlečenie trojihly .....	42

### Ó

Ochrana životného prostredia .....	11
Otvorenie kreatívneho poradca .....	63
Ozdobné stehy .....	93

### P

Pohľad na vyšívací modul .....	119
Pohľad na vyšívacie modul .....	119
Použitie niťovej sieťky .....	32
Použitie režimu eco .....	63
Prehľad stehových vzorov .....	168
Prehľad výšivkových motívov .....	171
Presunutie modulu pre režim šitie .....	134
Presúvanie rámčeka dozadu .....	134
Pripojenie ovládacieho pedála .....	28
Pripojenie vyšívacieho modulu .....	125
Proporcionálna zmena veľkosti motívu .....	140

### Q

Quiltovanie .....	112
-------------------	-----

### Ř

Režim Kombi .....	144
Režim Kombinácia .....	68
Riešenie problémov .....	160

**S**

Sámky.....	95
Späť na predvolené nastavenie.....	57
Spustenie výukového videa .....	63

**Š**

Šnúrka .....	103
--------------	-----

**Ť**

Technické údaje.....	167
----------------------	-----

**Ú**

Údržba a čistenie .....	157
Ukladanie stroje .....	166
Uloženie kombinácie stehových vzorov.....	68
Uloženie servisných dát .....	57
Úprava hustoty stehu .....	142
Ušitie vzorky .....	105
Úvod.....	13

**V**

Virtuálne nastavenia polohy vyšívacieho rámčeka .....	135
Voľba jazyka .....	54
Voľba stehového vzoru .....	64
Voľba vlastného nastavenia.....	53
Voľba výšivkového motívu.....	126
Výmena ihly.....	36
Výmena prítlačnej pätky.....	34
Výmena stehovej dosky.....	38
Vysvetlenie symbolov .....	12
Vyvolanie pomoci.....	63
Vzorka na skúšku.....	122

**Z**

Zadanie údajov o predajcovi.....	56
Základné stehy.....	77
Zastavenie ihly hore/dole (trvalé) .....	37
Zdvihnutie/spustenie ihly .....	30
Zmena farby .....	148



in partnership with

*Mettler*<sup>®</sup>

BERNINA International AG | CH-8266 Steckborn Switzerland | [www.bernina.com](http://www.bernina.com) | © Copyright by BERNINA International AG

1028855\_10A.23  
2019-09 SK

made to create **BERNINA**