



BERNINA 700

Mode d'emploi

made to create **BERNINA**

Chère cliente BERNINA, cher client BERNINA,



Toutes nos félicitations ! Vous venez d'acquérir une BERNINA, un produit de valeur destiné à vous accompagner durant des années. Depuis plus de 100 ans, l'objectif premier de notre entreprise familiale est sans conteste la satisfaction de notre clientèle. J'attache moi-même une énorme importance à la précision suisse dans sa finalité, aux développements techniques ciblés, aux technologies de broderie avant-gardistes et aux prestations de services holistiques.

La série 7 de BERNINA se décline en plusieurs modèles ultramodernes dont le développement a intégré les plus hautes exigences techniques tout en se penchant sur la convivialité de commande et une grande sensibilité esthétique. Car nous commercialisons nos produits à des personnes créatives, comme vous, qui apprécient non seulement une qualité élevée, mais aussi l'esthétique et la fonctionnalité du design.

Prenez plaisir à réaliser des broderies créatives avec votre nouvelle BERNINA 700 et informez-vous sur les nombreux accessoires sur www.bernina.com. Venez également nous rendre visite sur notre site qui vous propose des idées et motifs de broderie inspirants à télécharger gratuitement.

Nos commerciaux BERNINA spécialement formés vous informeront volontiers sur les autres offres de prestations et de services proposées.

Je vous souhaite des merveilleux instants créatifs avec votre nouvelle BERNINA.

H.P. Ueltschi
Propriétaire
BERNINA International AG
CH-8266 Steckborn

Sommaire

PRESCRIPTIONS DE SÉCURITÉ	7	Ranger les accessoires	30
Important	9	2.3 Connecter et mettre sous tension	31
1 My BERNINA	11	Connecter la pédale (accessoire en option)	31
1.1 Introduction	11	Connecter la machine	31
1.2 Contrôle de qualité BERNINA	11	Fixation du stylet	32
1.3 Bienvenue dans l'univers de BERNINA	11	Allumer la machine	32
1.4 Aperçu de la machine	13	Allumer l'éclairage	32
Aperçu avant des éléments de commande	13	2.4 Pédale (accessoire en option)	32
Aperçu devant	14	Régler la vitesse avec la pédale	32
Aperçu latéral	15	Relever/abaisser l'aiguille	33
Aperçu arrière	16	2.5 Support de bobine	33
Aperçu du module de broderie	17	Support de bobine pivotant	33
1.5 Accessoires livrés	18	Support de bobine à l'horizontale	34
Aperçu des accessoires de la machine	18	Monter le support multi-bobines	34
Coffret d'accessoires	20	2.6 Pied pour broderie	34
Aperçu des accessoires du module de broderie	21	Régler la position du pied-de-biche avec la touche «pied en haut/en bas»	34
1.6 Aperçu de l'interface utilisateur	22	Monter le pied pour broderie	34
Aperçu des fonctions et des affichages	22	Sélectionner le pied pour broderie dans l'interface utilisateur	35
Aperçu des réglages du système	22	2.7 Aiguille et plaque à aiguille	35
Aperçu du menu de sélection	22	Monter l'aiguille de broderie	35
Commande logicielle	23	Sélectionner l'aiguille dans l'interface utilisateur	36
1.7 Fils, aiguilles, tissus	25	Sélectionner le type et la dimension d'aiguille	36
Aperçu sur les aiguilles	25	Monter la plaque à aiguille	37
Exemple de description d'aiguille	26	Sélectionner la plaque à aiguille dans l'interface utilisateur	37
Rapport aiguille-fil	26	2.8 Enfiler	37
Fil supérieur	26	Enfiler le fil supérieur	37
Fil inférieur	27	Embobiner la canette	40
1.8 Informations importantes sur la broderie	27	Enfiler le fil de canette	41
Choix du motif de broderie	27	Remontée du fil de canette	43
Choix du format du fichier de broderie	27	Affichage de la quantité de fil de canette	43
Test de broderie	28	2.9 Raccorder le module de broderie	43
Taille du motif de broderie	28	2.10 Sélectionner le motif de broderie	44
Broder des motifs de fournisseurs tiers	28	2.11 Cadres de broderie	45
Points de support	28	Aperçu du choix des cadres de broderie	45
Point satin ou point plat	28	Sélectionner le cadre de broderie	45
Point de piqûre	29	Non-tissé de broderie arrachable	45
Points de liaison	29	Non-tissé de broderie à découper	45
2 Préparations avant de broder	30	Utiliser de la colle en spray	45
2.1 Préalablement à la première utilisation de la machine	30	Utiliser de l'amidon en spray	46
2.2 Coffret d'accessoires	30	Utiliser une toile thermocollante	46
Placer le coffret d'accessoires	30	Utiliser une toile autocollante	46
		Utiliser un support soluble dans l'eau	46

Préparation du cadre de broderie	46	5.2	Sélectionner et remplacer le motif de broderie	59
Monter le cadre de broderie	47	5.3	Contrôler la durée de broderie et la taille du motif de broderie	59
Aperçu des fonctions de broderie	48	5.4	Régler la vitesse	59
Centrer le cadre de broderie vers l'aiguille	48	5.5	Modifier un motif à broder	60
Déplacer le cadre de broderie vers l'arrière	48		Aperçu de la modification du motif de broderie	60
Coulisser le bras de broderie vers la gauche	49		Agrandir l'affichage du motif de broderie	60
Afficher/masquer la grille	49		Réduction de l'affichage du motif de broderie	60
Sélectionner le centre du motif de broderie	49		Déplacer l'affichage du motif de broderie	61
Positionnement virtuellement un cadre de broderie	49		Déplacer le motif de broderie en affichage agrandi	61
3 Programme Setup	50		Déplacer le motif de broderie	61
3.1 Réglages de broderie	50		Pivoter le motif de broderie	62
Régler la tension du fil supérieur	50		Modifier la taille du motif de broderie de manière proportionnelle	62
Régler la vitesse de broderie maximale	50		Modification de la taille du motif de broderie de manière non proportionnelle	62
Centrer le motif de broderie ou l'ouvrir dans sa position originale	50		Renverser le motif de broderie	63
Calibrer le cadre de broderie	50		Modifier le type de point	63
Régler l'épaisseur du tissu	51		Modifier la densité de broderie	64
Activation/Désactivation de la fonction Retrait du fil	51		Contrôler la taille et la position du motif de broderie	64
Régler les points d'arrêt	51		Broder les bordures	65
Régler la coupe du fil	52		Dupliquer le motif de broderie	67
Changer l'unité de mesure	53		Effacer le motif de broderie	67
3.2 Sélectionner les réglages personnels	53		Modifier l'ordre de la combinaison des motifs de broderie	67
3.3 Fonctions de surveillance	53		Annuler les données saisies	67
Régler la surveillance du fil supérieur	53		Regrouper les motifs de broderie	67
Régler le contrôle du fil de canette	54	5.6	Positionnement au point près	69
3.4 Régler le son	54		Positionnement des points sur un quadrillage	69
3.5 Réglages de la machine	54		Positionnement de points libre	69
Sélection de la langue	54	5.7	Combiner des motifs de broderie	70
Réglage de la luminosité de l'écran	54		Combiner des motifs de broderie	70
Régler l'éclairage	55		Suppression d'un motif de point unique	71
Calibrer l'écran	55		Dupliquer le motif de broderie	71
Restaurer les réglages de base	55		Dupliquer une combinaison	71
Effacer ses fichiers	56	5.8	Créer des lettres	72
Effacer des motifs sur la clé USB BERNINA	56		Aperçu des alphabets à broder	72
Déballer le module de broderie	56		Créer des lettres	73
Vérifier le nombre total de points	56		Modifier une inscription	74
Saisir les données du revendeur	57	5.9	Modifier les couleurs du motif de broderie	74
Enregistrer les données de service	57		Aperçu du menu changement de couleur	74
4 Réglages du système	58		Modifier les couleurs	74
4.1 Ouvrir le guide	58		Modifier les couleurs avec la roue chromatique	75
4.2 Ouvrir le conseiller en broderie	58		Modifier la marque du fil	75
4.3 Ouvrir l'aide	58	5.10	Broder le motif de broderie	76
4.4 Utiliser le mode éco	58		Aperçu du menu broderie	76
4.5 Rejeter toutes les modifications avec «clr»	58		Ajouter des points de bâti	76
5 Broderie créative	59		Déplacer le cadre de broderie	76
5.1 Aperçu du menu broderie	59		Contrôler du processus de broderie en cas de casse du fil	76

Couper les fils de liaison	77	10 Données techniques	97
Réduire la variation de couleur	77	11 Aperçu des motifs	98
Activer/désactiver le motif de broderie multicolore	77	11.1 Aperçu des motifs de broderie	98
Broder les bordures	77	Modifier un motif à broder	98
Affichage des couleurs	78	Projets	98
5.11 Broderie à bras libre	78	Motif de quilt	99
5.12 Gérer les motifs de broderie	79	Bordures et dentelle	101
Aperçu de la gestion du motif de broderie	79	Enfants	104
Enregistrement d'un motif de broderie dans la mémoire personnelle	79	Fleurs	107
Enregistrer le motif de broderie sur la clé USB BERNINA	80	Saisons	110
Écraser un motif de broderie dans la mémoire personnelle	80	Effets décoratifs	112
Écraser un motif de broderie sur la clé USB BERNINA ...	80	Loisirs et sport	115
Charger un motif de point depuis la mémoire personnelle	80	Asie	117
Charger un motif de broderie depuis la clé USB BERNINA	81	Monogrammes ravissants	118
Effacer un motif de broderie de la mémoire personnelle	81	Animaux	121
Effacer un motif de broderie depuis la clé USB BERNINA	81	DesignWorks	123
6 Broder	82	Monogramme rose	124
6.1 Broder avec la touche «marche/arrêt»	82	Monogramme bleu	127
6.2 Augmenter la vitesse de broderie	82	Index alphabétique	130
6.3 Régler la tension du fil supérieur	82		
6.4 Broder avec la pédale (accessoire en option)	83		
7 Entretien et nettoyage	84		
7.1 Micrologiciel	84		
Restaurer des données sauvegardées	84		
Contrôler la version du micrologiciel	84		
Actualiser le micrologiciel	84		
7.2 Machine	85		
Nettoyer l'écran	85		
Éliminer les résidus de fil sous la plaque d'aiguille	85		
Nettoyage du crochet	85		
Huiler le crochet	86		
Nettoyer le capteur de fil	88		
8 Dépannage	89		
8.1 Messages d'erreur	89		
8.2 Dépannage	93		
9 Stockage et élimination	96		
9.1 Stocker la machine	96		
9.2 Éliminer la machine	96		

PRESCRIPTIONS DE SÉCURITÉ

Veillez lire attentivement ces prescriptions de sécurité avant d'utiliser la machine. Lisez attentivement ces directives d'emploi dans leur intégralité avant d'utiliser la machine.

DANGER

Pour assurer la protection contre les décharges électriques, il convient de respecter les instructions suivantes.

- Ne jamais laisser la machine sans surveillance tant qu'elle est connectée au réseau électrique.
- Immédiatement après l'utilisation et avant le nettoyage de la machine, arrêter la machine et débrancher le câble secteur de la prise.

Pour la protection contre les blessures des personnes, il convient de respecter les instructions suivantes.

- Ne jamais regarder directement dans la lumière LED avec un instrument optique (par exemple, une loupe).
- Si la lampe LED est endommagée ou défectueuse, faire contrôler ou réparer la lampe LED chez le revendeur spécialisé BERNINA le plus proche.
- Arrêter la machine avant toute intervention dans la zone de l'aiguille.
- Avant de démarrer la machine, refermer tous les couvercles/capots.

PRUDENCE

Pour la protection contre les brûlures, le feu, les chocs électriques ou les blessures de personnes, il convient de respecter les instructions suivantes.

Généralités

- Cette machine doit être exclusivement utilisée pour les fonctions auxquelles elle est destinée et qui sont décrites dans ces directives d'emploi.

Environnement de travail

- Ne jamais utiliser la machine à l'extérieur.
- Utiliser la machine uniquement dans des locaux secs.
- Ne jamais utiliser la machine dans un environnement humide ou mouillé.
- Ne pas utiliser la machine dans des endroits où des produits à gaz propulseur (sprays) ou à oxygène sont utilisés.
- Ne pas utiliser la machine dans des endroits où il y a enrichissement en oxygène.

État technique

- Ne jamais utiliser la machine à l'état humide ou mouillé.
- Ne jamais utiliser la machine si celle-ci ne fonctionne pas correctement.
- Ne pas utiliser cette machine si la fiche d'alimentation électrique ou le câble secteur est endommagé.
- Ne pas utiliser la machine si elle est tombée, qu'elle est endommagée ou qu'elle est tombée dans l'eau.
- Si la machine est endommagée ou si elle ne fonctionne pas parfaitement, faire réviser ou réparer la machine chez le revendeur spécialisé BERNINA le plus proche.
- Toutes les ouïes d'aération de la machine ainsi que la pédale de commande doivent être exemptes de peluches/fibres, poussières et résidus de tissu.
- Ne pas utiliser la machine si les fentes d'aération sont obstruées.

Accessoires et consommables

- Utiliser uniquement les accessoires d'origine recommandés par le fabricant.
- Toujours utiliser une plaque à aiguille BERNINA d'origine. L'utilisation d'une plaque à aiguille inappropriée peut entraîner une cassure de l'aiguille.



- Utiliser exclusivement des aiguilles droites d'excellente qualité. Les aiguilles tordues ou endommagées peuvent entraîner une cassure d'aiguille.
- Cette machine est doublement isolée (excepté aux USA, au Canada et au Japon). Utiliser exclusivement des pièces de rechange d'origine. Tenir compte des indications relatives à l'entretien des produits équipés de double isolation.
- Pour lubrifier la machine, utiliser exclusivement l'huile recommandée par BERNINA.

Dispositifs de protection

- En cours de fonctionnement de la machine, tous les dispositifs de protection doivent être mis en place et tous les couvercles doivent être fermés.

Utilisation conforme à l'usage prévu

- La machine peut être utilisée, nettoyée et entretenue par des enfants à partir de 8 ans ou par des personnes dont les capacités physiques, sensorielles ou mentales sont restreintes ou si elles ne possèdent pas l'expérience et les connaissances suffisantes.
- Ces personnes doivent être sous surveillance lorsqu'elles utilisent la machine, ou il convient de s'assurer qu'elles savent comment utiliser la machine en toute sécurité et connaissent les dangers associés à son utilisation.
- Les enfants ne doivent pas jouer avec la machine.
- Redoublez de vigilance lorsque la machine est utilisée par des enfants ou en présence d'enfants.
- Utiliser exclusivement la pédale livrée avec la machine.
- Le cordon secteur prévu pour les États-Unis et le Canada (connecteur NEMA 1-15) doit uniquement être utilisé pour une tension secteur maximale de 150 V mise à la terre.

- Utiliser exclusivement une pédale de commande du type LV-1.
- Ne pas introduire d'objets dans les orifices de la machine.
- Aucun objet ne doit être posé sur la pédale de commande.
- Tout en cousant, guider le tissu en douceur seulement. Le fait de tirer ou de pousser le tissu pourrait provoquer une cassure de l'aiguille.
- Tenez les doigts éloignés de toutes les pièces mobiles.
- Une grande prudence est de mise dans la zone de l'aiguille.
- Pour toutes activités impliquant l'aiguille – par ex. avant d'enfiler ou de changer l'aiguille, d'enfiler le fil du crochet ou de changer le pied-de-biche – arrêter la machine.
- Mettre l'interrupteur principal sur «0».
- Débrancher la fiche du câble secteur avant d'enlever ou d'ouvrir les capots de sécurité pour pouvoir huiler la machine ou entreprendre tous autres travaux de nettoyage et de maintenance qui sont décrits dans le présent mode d'emploi.
- Pour débrancher, retirer la fiche d'alimentation hors de la prise de courant. Ne pas tirer sur le câble.

Symboles de sécurité sur la machine

Symboles de sécurité	Signification
	<p>Attention, pièces mobiles.</p> <p>Pour réduire le risque de blessures, éteindre la machine avant les opérations d'entretien.</p>

Important

Mise à disposition du mode d'emploi

Le mode d'emploi fait partie intégrante de la machine.



- Le mode d'emploi de la machine doit être conservé à un endroit approprié à proximité de la machine et être mis à disposition à des fins de consultation.
- En cas de transmission de la machine à un tiers, le mode d'emploi doit être joint à la machine.
- La version la plus récente du manuel d'instructions complet peut être téléchargée à partir de www.bernina.com.

Utilisation conforme

Votre BERNINA machine est conçue et construite pour un usage domestique privé. Elle est conçue pour broder des tissus et d'autres matériaux mentionnés dans ces directives d'emploi. Tout autre usage n'entre pas dans le cadre des dispositions d'emploi. BERNINA n'assume aucune responsabilité pour les conséquences dues au non respect de ces dispositions.

Équipement et contenu de livraison

Des illustrations sont utilisées à titre d'exemple dans la présente notice d'instructions. Les machines et accessoires montrés sur les illustrations ne correspondent obligatoirement au contenu effectif de la livraison de votre machine. Les accessoires livrés avec la machine peuvent différer selon les pays. Vous pouvez acheter les accessoires évoqués ou illustrés qui ne font pas partie du contenu de la livraison en tant qu'accessoire en option auprès du revendeur BERNINA. Vous trouverez d'autres accessoires sous www.bernina.com.

Pour des raisons techniques et à des fins d'amélioration du produit, des modifications peuvent être apportées par rapport à l'équipement de la machine et au contenu de la livraison à tout moment et sans préavis.

Maintenance des produits doublement isolés

Un produit doublement isolé est équipé de deux unités d'isolation au lieu d'une mise à terre. Aucun agent de mise à terre n'est intégré dans un produit doublement isolé et ne devrait donc pas être utilisé. La maintenance d'un produit doublement isolé exige la plus grande prudence et des connaissances approfondies du système et ne devrait donc qu'être effectuée par un technicien qualifié. N'utilisez que des pièces détachées originales pour le service et les réparations. Un produit à double isolation est désigné de la manière suivante : «double isolation» ou «doublement isolé».



Ce symbole peut également caractériser un tel produit.

Protection de l'environnement

BERNINA International AG s'engage pour la protection de l'environnement. Nous nous efforçons de maximiser la compatibilité environnementale de nos produits en améliorant sans cesse leur conception et la technologie de production dans ce sens.



La machine est marquée du symbole représentant une poubelle barrée. Cela signifie que la machine ne doit pas être jetée avec les déchets ménagers lorsqu'elle ne sert plus. Du fait d'une élimination inappropriée, des substances dangereuses risquent de gagner la nappe phréatique et par conséquent contaminer notre chaîne alimentaire et ainsi nuire à notre santé.

La machine doit être déposée gratuitement à un point de collecte prévu pour les appareils électroménagers usagers ou à un point de dépôt en vue du recyclage de la machine. Des informations sur les points de collecte peuvent être obtenues auprès de la municipalité dont vous dépendez. Lors de l'achat d'une machine neuve, le revendeur est obligé de reprendre gratuitement l'ancienne machine et de l'éliminer de manière appropriée.

Si la machine contient des données personnelles, il vous incombe de supprimer ces données vous-même avant restitution de la machine.

Explication des symboles



Signale un danger à risque élevé entraînant des blessures graves voire même la mort s'il n'est pas évité.



Signale un danger à risque moyen pouvant entraîner de graves blessures s'il n'est pas évité.



Signale un danger à risque faible pouvant entraîner des blessures légères ou moyennes s'il n'est pas évité.



Signale un danger pouvant entraîner des dommages matériels s'il n'est pas évité.



Ce symbole désigne des **astuces et conseils** des **expertes en broderie BERNINA**.

Dans notre boutique en ligne, vous trouverez le magazine «inspiration» sous forme numérique ou sous forme imprimée, à l'unité ou avec abonnement. De plus, vous y découvrirez de nombreux patrons à télécharger ! Jetez un coup d'œil sur inspiration.bernina.com et suivez-nous sur Instagram ([inspiration.sewing.magazin](https://www.instagram.com/inspiration.sewing.magazin)).

Blog BERNINA



Instructions astucieuses, patrons de couture et modèles de broderie gratuits ainsi que nombreuses nouvelles idées : Vous retrouverez tout ceci chaque semaine sur le blog inédit de BERNINA. Nos expert(e)s vous donnent de précieux conseils et expliquent, étape par étape, comment atteindre le résultat souhaité. Dans la communauté, vous pouvez charger vers l'amont vos propres projets et échanger avec d'autres passionnés de la couture, du quilt et de la broderie.

www.bernina.com/blog

Disponible en anglais, en allemand, en néerlandais et en français.

BERNINA Social Media



Suivez-nous sur les réseaux sociaux et découvrez nos événements, des projets captivants ainsi que des conseils et astuces ayant trait à la couture, au quilt et à la broderie. Nous vous tenons informés des actualités et nous nous réjouissons de pouvoir vous montrer l'un ou l'autre aspect remarquable de l'univers BERNINA.

www.bernina.com/social-media

Application BERNINA



Téléchargez l'application BERNINA depuis l'App Store sur votre smartphone et profitez d'un accès direct à toutes les informations sur les produits. L'organisateur d'accessoires vous donne un aperçu de vos accessoires et de ceux que vous souhaitez encore. En outre, vous avez un accès direct au portail clients, au blog et à la boutique en ligne "inspiration" et vous trouverez toujours un revendeur spécialisé près de chez vous.

L'application est disponible dans l'App Store d'Apple et dans le Google Play Store. Vous trouverez des liens directs sur : www.bernina.com/app



1.4 Aperçu de la machine

Aperçu avant des éléments de commande



- | | | | |
|---|--|----|--|
| 1 | «Allumer / Éteindre l'éclairage» | 7 | «Contrôler la taille du motif de broderie» |
| 2 | «Coupe-fil» | 8 | «Fil de canette haut» |
| 3 | «Pied-de-biche en haut/en bas» | 9 | «Bouton multifonction en haut» |
| 4 | «Marche/Arrêt» | 10 | «Bouton multifonction en bas» |
| 5 | «Centrer le cadre de broderie vers l'aiguille» | 11 | «Positionnement au point près» |
| 6 | «Déplacer le cadre de broderie vers l'arrière» | 12 | «Centre du motif de broderie» |

Aperçu devant



- | | | | |
|---|---------------------------------|----|----------------------------------|
| 1 | Connexion du module de broderie | 6 | Régulateur de la vitesse |
| 2 | Couvercle du crochet | 7 | Recouvrement du donneur de fil |
| 3 | Pied pour broderie | 8 | Donneur de fil |
| 4 | Enfile-aiguille | 9 | Vis de fixation |
| 5 | Éclairage | 10 | Connexion pour la table rallonge |

Aperçu latéral



- | | | | |
|---|----------------------------------|----|--------------------------------|
| 1 | Prise pour pédale | 7 | Interrupteur principal |
| 2 | Raccord de service | 8 | Prise de câble d'alimentation |
| 3 | Support de bobine de fil | 9 | Support aimanté pour le stylet |
| 4 | Unité de bobinage avec coupe-fil | 10 | Fentes d'aération |
| 5 | Support de bobine pivotant | 11 | Port USB |
| 6 | Volant | | |

Aperçu arrière



- 1 Connexion pour la table rallonge
- 2 Fentes d'aération
- 3 Œillet guide-fil
- 4 Poignée

- 5 Prétension de bobinage
- 6 Guide-fil
- 7 Coupe-fil
- 8 Plaque à aiguille

1.5 Accessoires livrés



Vous trouverez d'autres informations sur les accessoires fournis ou en option et des conseils d'utilisation sur : <https://www.bernina.com/700#!accessories>

Aperçu des accessoires de la machine









Illustration	Nom	Utilisation
	Housse de protection	Sert à protéger la machine de la poussière et des salissures.
	Coffret d'accessoires BERNINA	Sert à ranger les accessoires fournis tout comme les accessoires spéciaux.
	Multisupport de bobines	Pour accéder rapidement aux bobines de fil et au changement de fil, par ex. dans le cas de motifs de broderie multicolores. Pour prolonger la distance à l'aiguille et ainsi pouvoir démêler des fils difficiles avant de broder.
	Disque de déroulement du fil	Garantit le déroulement fluide et régulier du fil de la bobine.
	Canette pour crochet B9 4 pièces	Sert à embobiner le fil de canette.
	Disque en mousse 2 pièces	Le disque en mousse empêche le fil de glisser, de s'empêtrer ou de casser dans le support de bobine.
	Stylo tactile	Pour commander avec précision l'écran tactile.
	Découvit	Sert à défaire les coutures et à couper les boutonnières.

Illustration	Nom	Utilisation
	Tournevis Torx, gris	Pour remplacer l'aiguille.
	Tournevis rouge (pour vis à tête fendue)	Pour desserrer et resserrer des vis à tête fendue.
	Tournevis coudé Torx	Sert à ouvrir le capot du dessus.
	Pinceau/pose-aiguille	Sert à nettoyer la griffe d'entraînement ainsi que la coursière.
	Huile de machine	Pour lubrifier la machine.
	Cordon secteur	Sert à brancher la machine au secteur.

Coffret d'accessoires

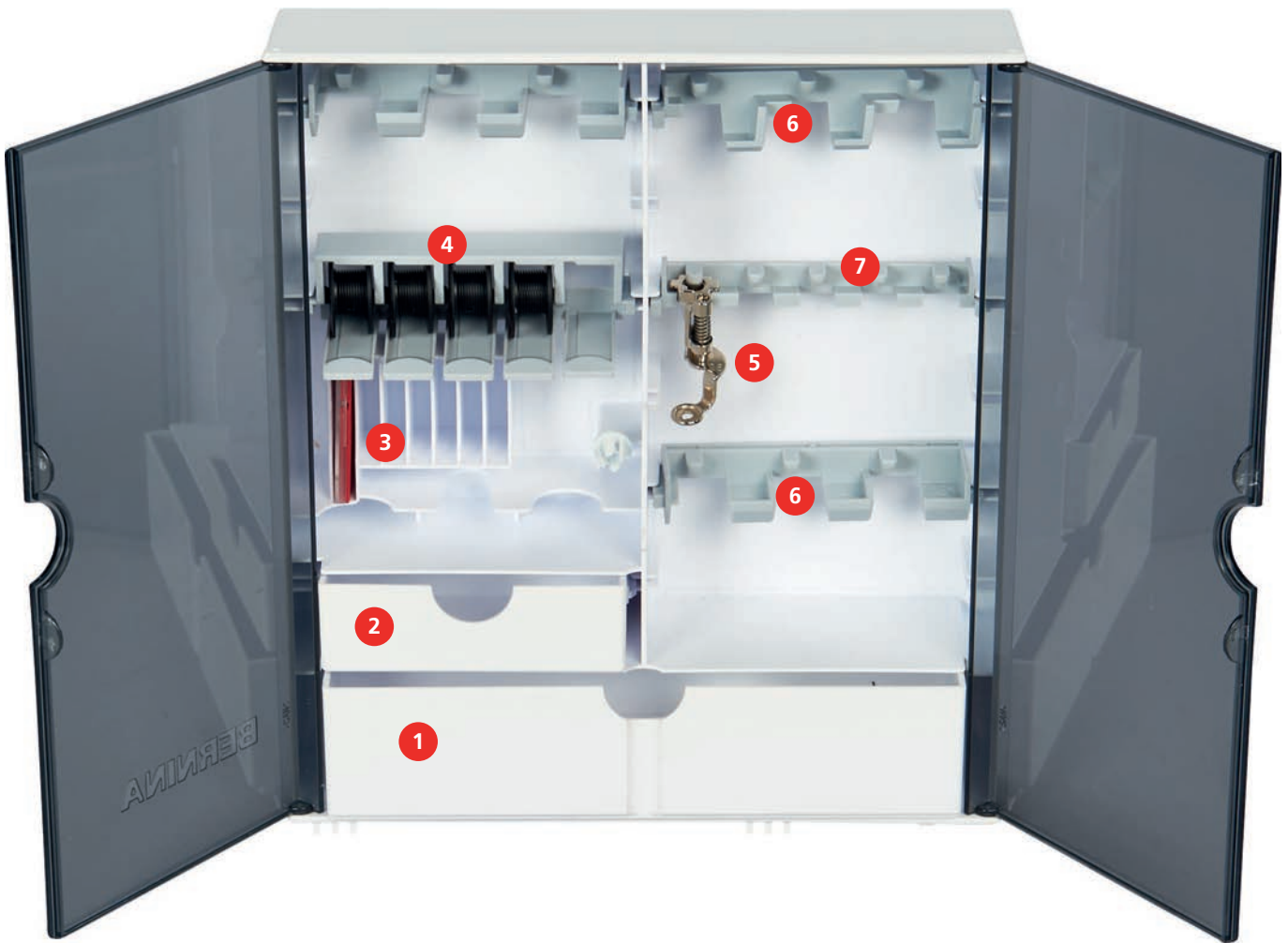

- | | | | |
|---|-----------------|---|--|
| 1 | Grand tiroir | 5 | Pied pour broderie |
| 2 | Petit tiroir | 6 | Support de pied pour broderie pour pieds de 9,0 mm |
| 3 | Kit d'aiguilles | 7 | Support de pied pour broderie pour pieds de 5,5 mm |
| 4 | Porte-bobine | | |

Aperçu des accessoires du module de broderie

Illustration	Nom	Utilisation
	Pied de broderie en forme de goutte #26	Sert à broder, repriser et quilter à mains libres.
	Grand cadre de broderie ovale	Sert à broder de grands motifs de broderie ou des combinaisons de motifs jusqu'à 145 x 255 mm (5,70 x 10,04 in). Gabarit pour placer le tissu avec précision inclus.
	Cadre de broderie moyen	Sert à broder des motifs de broderie de taille moyenne jusqu'à 100 x 130 mm (3,94 x 5,12 in). Gabarit pour placer le tissu avec précision inclus.
	Petit cadre de broderie	Sert à broder des petits motifs de broderie jusqu'à 72 x 50 mm (2,83 x 1,97 in). Sert à broder avec le bras libre des ouvrages fermés comme des manches, jambes de pantalon ou chaussettes. Gabarit pour placer le tissu avec précision.
	Assortiment d'aiguilles de broderie	Sert à broder.
	Fixations pour gabarit de broderie	Sert à mettre en place et à retirer le gabarit de broderie dans le cadre de broderie.
	Filet de bobine	Permet un défilement régulier du fil à partir de la bobine en cas de fils lisses tels que des fils de nylon, de rayonne, de soie ou métalliques.

1.6 Aperçu de l'interface utilisateur

Aperçu des fonctions et des affichages



- | | | | |
|---|--|---|--|
| 1 | «Tension du fil supérieur» | 4 | «Affichage/Sélection du cadre de broderie» |
| 2 | «Sélection de l'aiguille» | 5 | «Sélection de la plaque à aiguille» |
| 3 | «Affichage/Sélection du pied-de-biche» | 6 | «Fil de canette» |

Aperçu des réglages du système

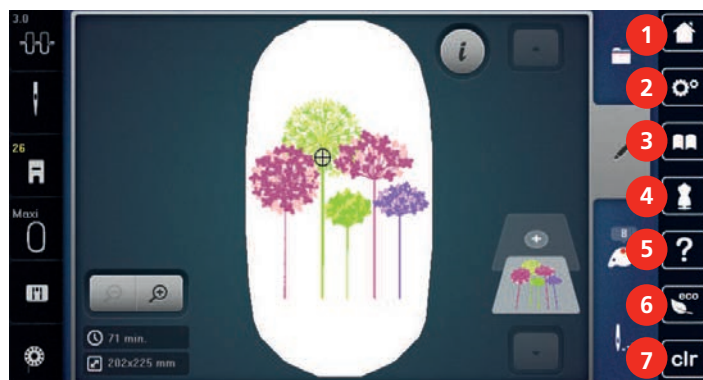

- | | | | |
|---|--------------------------|---|------------------------|
| 1 | «Home» | 5 | «Aide» |
| 2 | «Programme Setup» | 6 | «Mode éco» |
| 3 | «Tutoriel» | 7 | «Effacer les réglages» |
| 4 | «Conseiller de broderie» | | |

Aperçu du menu de sélection

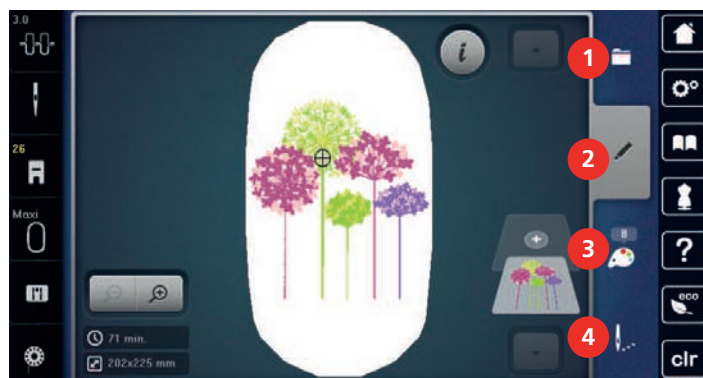

- | | | | |
|---|-------------|---|---------------------------|
| 1 | «Sélection» | 3 | «Informations de couleur» |
| 2 | «Modifier» | 4 | «Broderie» |

Commande logicielle







L'écran tactile peut être commandé du bout du doigt ou à l'aide d'un stylet.

Sélectionner : Toucher brièvement un élément.





Faire défiler : Toucher un élément et faire un mouvement de glissement rapide à l'écran.

Déplacer : Toucher l'écran et déplacer son doigt lentement dans une direction, par ex. pour faire défiler vers le haut et vers le bas.



Navigation

Illustration	Désignation	Utilisation
	«Home»	Afficher l'«écran d'accueil».
	Chemin de navigation	Afficher un niveau de menu précédent.
	«Fermer»	Fermer la fenêtre.
	Plus	Afficher plus de fonctions ou d'informations.
	Avancer	Faire avancer l'affichage.
	Reculer	Faire reculer l'affichage.

Activer/désactiver des fonctions

Illustration	Élément	État
	Commutateur	La fonction est activée.
		La fonction est désactivée.
	Champ	La fonction est désactivée.
		La fonction est activée.

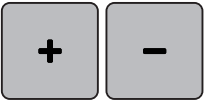





Adapter des valeurs

Illustration	Désignation	Utilisation
	Curseur de réglage	Régler la valeur à l'aide du curseur. Toucher le petit point pour réinitialiser à la valeur de base.
	Champs «Plus» / «Moins»	Augmenter la valeur avec «Plus», la réduire avec «Moins».
	Cadre jaune	Indication que la valeur réglée diffère de la valeur standard. Réinitialiser la valeur en sélectionnant la valeur de base.

Saisir des textes et des nombres

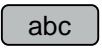
Un clavier spécifique apparaît pour saisir des valeurs numériques ou du texte.

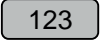
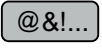

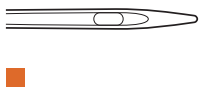

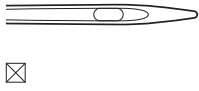
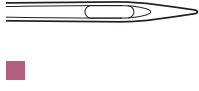

Illustration	Désignation	Utilisation
	Champ de saisie	Affichage des données saisies. Toucher pour supprimer tous les caractères saisis.
	«Effacer»	Effacer le dernier caractère.
	«Minuscules»	Afficher les lettres disponibles en minuscules.
	«Majuscules»	Afficher les lettres disponibles en majuscules.
	«Nombres et signes mathématiques»	Afficher les nombres et signes mathématiques disponibles.
	«Caractères spéciaux»	Afficher les caractères spéciaux disponibles.
	«Confirmer»	Confirmer les données entrées et quitter le sous-menu.
	«Annuler»	Annuler la saisie et fermer la fenêtre d'affichage.

1.7 Fils, aiguilles, tissus

L'aiguille s'use avec le temps. C'est pourquoi elle doit être changée régulièrement. Seule une pointe en parfait état garantit des points réguliers et irréprouchables. En règle générale : Plus le tissu est fin, plus l'aiguille doit être fine. Les aiguilles présentées sont des accessoires courants ou optionnels.

- Épaisseurs d'aiguille 70, 75 : pour des tissus légers.
- Épaisseurs d'aiguille 80, 90 : pour tissus moyennement épais.
- Épaisseurs d'aiguille 100, 110 et 120 : pour tissus épais.

Aperçu sur les aiguilles

Illustration	Désignation de l'aiguille	Description de l'aiguille	Utilisation
	Aiguille jersey / à broder 130/705 H SUK 80/12	Avec pointe moyennement arrondie.	Pour des tissus tissés (léger, moyen, lourd), tissus tricotés, matières plastiques. Pour coudre en général, des boutons et des boutonniers, des fermetures à glissière, des ourlets, surpiquer, réaliser des coutures décoratives et broder.
	Aiguille à broder 130/705 H-E 75/11 – 90/14	Avec petite pointe d'aiguille, chas large et rainure à fil large.	Pour des tissus tissés (léger, moyen, lourd), tissus tricotés. Pour les fils plus épais et fils en laine. Pour coudre en général, des boutons et des boutonniers, des fermetures à glissière, des ourlets, surpiquer, réaliser des coutures décoratives et broder.
	Aiguille pour tissus fins 130/705 H SES 70/10 – 90/14	Avec petite pointe d'aiguille.	Pour des matériaux fins, fragiles tels que le velours par exemple. Pour coudre en général, des boutons et des boutonniers, des fermetures à glissière, des ourlets, surpiquer, réaliser des coutures décoratives et des patchworks, broder, quilter.
	Aiguille pour fil métallisé 130/705 H METAF IL 80/12	Avec pointe moyennement arrondie et chas d'aiguille d'une longueur de 2 mm.	Pour des tissus tissés (léger, moyen, lourd), tissus tricotés. Pour travailler des fils spéciaux et à effet, en particulier des fils métalliques. Pour broder avec des fils métalliques. Pour l'ourlet et la surpiqûre, la couture décorative et la broderie.
	Aiguille pour feutrine PUNCH	Avec petits crochets.	Pour les tissus tissés (légers, moyens, lourds), jeans / denim Pour le feutrage de divers fils dans les tissus de base.

Exemple de description d'aiguille

Le système 130/705 qui s'adresse aux machines à coudre ménagères est expliqué ci-après par le biais d'un graphique avec pour exemple une aiguille pour le jersey/stretch.

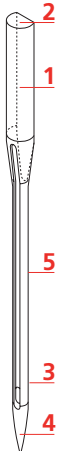
	<p>130/705 H-S/70</p> <p>130 = longueur de la tige (1)</p> <p>705 = talon plat (2)</p> <p>H = tige creuse (3)</p> <p>S = pointe (ici pointe ronde moyenne) (4)</p> <p>70 = épaisseur 0,7 mm (5)</p>
---	---

Rapport aiguille-fil

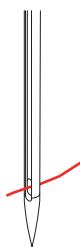
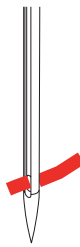
	<p>Le rapport aiguille/fil est correct quand le fil glisse parfaitement dans la longue rainure et s'enfile facilement dans le chas de l'aiguille. Le nouage du fil s'effectue alors correctement.</p>
	<p>Trop de jeu dans la longue rainure et dans le chas de l'aiguille peut conduire à une cassure du fil ou à une formation irrégulière des points.</p>
	<p>Si le fil frotte sur le bord de la longue rainure ou s'il est trop à l'étroit dans le chas de l'aiguille, il peut se casser ou se coincer.</p>

Fil supérieur

Il est important de choisir un fil de broderie de bonne qualité (de marque) pour que le fil à broder soit régulier et que le fil ne casse pas.

Les broderies donnent un effet particulièrement intéressant lorsque des fils à broder fins et brillants sont utilisés comme fil supérieur. Les fabricants de fil proposent une large palette de fils et de couleurs.

- Le fil en polyester brillant est un fil résistant à l'usure et à la déchirure, grand teint, qui convient pour tous les types de broderies.
- La viscose est une fibre fine artificielle au brillant soyeux qui convient pour les broderies fines qui ne seront pas soumises à une usure trop importantes.

- Le fil métallique est un fil brillant fin à moyennement épais qui convient pour les effets spéciaux en broderie.
- Avec les fils métalliques, le coupe-fil de canette automatique doit être désactivé et les autres coupe-fil ne doivent pas être utilisés. Dans le cas contraire, la lame risquerait de s'user très vite.
- Avec les fils métalliques, la vitesse et la tension du fil supérieur doivent être réduites.



Fil inférieur

En broderie, le fil inférieur (de canette) est en général noir ou blanc. Si les deux côtés doivent se ressembler, il est recommandé d'utiliser un fil supérieur et un fil inférieur de même couleur.

- Bobbin Fill est un fil polyester particulièrement doux et léger qui convient bien comme fil inférieur. Ce fil inférieur spécial garantit une tension régulière du fil et un entrelacement optimal du fil supérieur et du fil inférieur.
- Les fils à repiser et à broder sont des fils de coton mercerisés fins qui conviennent pour les broderies sur tissus en coton.



1.8 Informations importantes sur la broderie

Choix du motif de broderie

Les motifs de broderie simples à faible nombre de points conviennent pour les broderies sur les tissus légers. Les motifs de broderie denses, p. ex. les motifs à fréquents changements de couleurs et de sens de broderie, conviennent pour les tissus lourds et moyennement lourds.

Choix du format du fichier de broderie

Les motifs de broderie ne pourront être lus par la machine à broder BERNINA que s'ils sont créés avec le logiciel de broderie BERNINA et exportés comme fichier .EXP. En plus du fichier de broderie en tant que tel, un fichier .BMP et un fichier .INF sont également générés. Le fichier .BMP permet une prévisualisation du motif de broderie et le fichier .INF contient les informations relatives aux couleurs de fil. **Remarque :** Si le fichier .INF est manquant, le motif de broderie n'est pas affiché avec les couleurs de fil correctes, mais uniquement dans les couleurs standard. Les couleurs peuvent dans ce cas être saisies manuellement dans le nuancier du motif sur la machine.

Les formats de broderie suivants peuvent, par ailleurs, être lus par la machine : .SEW, .PES, .PEC, .XXX, .PCS, .JEF et .DST. BERNINA International AG ne donne aucune garantie quant à la lecture et à la broderie correctes de motifs de broderie qui n'ont pas été créés ou convertis avec le logiciel de broderie BERNINA.

Test de broderie

Il est recommandé de toujours effectuer un test de broderie sur un reste de tissu original et de le renforcer avec la ganse qui sera utilisée ultérieurement. Pour le test de broderie, il est recommandé d'utiliser les mêmes couleurs, fils et aiguilles que ce qui sera utilisé pour le projet de broderie.

Taille du motif de broderie

La taille des motifs de broderie peut être agrandie ou réduite sur la machine à broder ou sur l'ordinateur à l'aide du logiciel de broderie BERNINA (accessoire en option). Les agrandissements et réductions ne dépassant pas 20 % donnent les meilleurs résultats.

Broder des motifs de fournisseurs tiers

BERNINA recommande de charger sur une clé USB, des motifs de broderie de n'importe quel format via le programme gratuit «ART-Link». «ART-Link» garantit la lecture et la broderie correctes du motif de broderie. «ART-Link» peut être téléchargé gratuitement à partir de www.bernina.com/artlink.

Points de support

Les points de support forment la base d'un motif de broderie; ils stabilisent et maintiennent la forme du support à broder. Ils garantissent également que les points couvrants du motif pénétreront moins dans les mailles ou dans le voile du tissu.

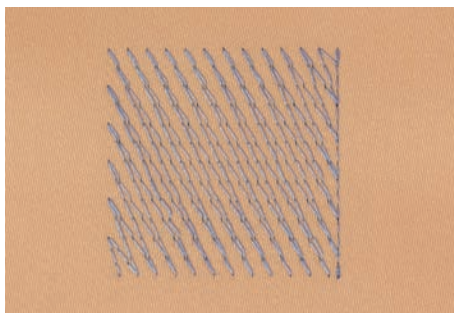

Point satin ou point plat

Le point satin brode en alternance sur un côté puis sur le côté opposé, de sorte que les fils recouvrent le dessin par un motif en zig-zag très dense. Les points satin conviennent pour remplir de petites formes étroites. Ils ne conviennent pas pour remplir de grandes surfaces car les points longs sont lâches et ne recouvrent pas correctement le tissu. Avec des points trop longs, il y a un risque que les fils restent accrochés, ce qui endommagerait la broderie.

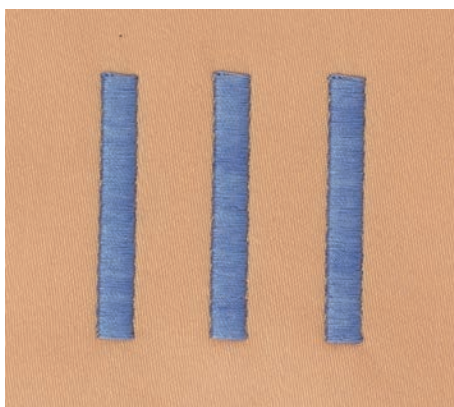

2 Préparations avant de broder

2.1 Préalablement à la première utilisation de la machine



Avant la première utilisation de la machine ou après une immobilisation prolongée, BERNINA recommande d'huiler le crochet. (voir page 84)

La lubrification du crochet permet d'éviter les bruits indésirables dans la coursière.

2.2 Coffret d'accessoires

Placer le coffret d'accessoires

- > Rabattre les deux pieds pivotants au dos du coffret jusqu'à ce qu'ils s'encliquettent.



Ranger les accessoires

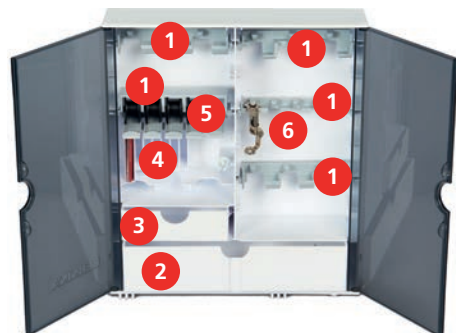

- > Utiliser les supports (1) pour bobines, pieds et aiguilles.
- > Ranger les petites pièces, comme les disques de déroulement du fil par ex., dans les tiroirs (2) et (3).
- > Ranger l'assortiment d'aiguilles livrées dans le compartiment spécial (4).

ATTENTION

Surfaces du capteur de la canette rayées

Dysfonctionnement de la surveillance du fil de canette. Si les surfaces du capteur de la canette sont rayées ou salies, la surveillance du fil de canette ne peut plus reconnaître la quantité restante du fil.

- > Les canettes doivent toujours être mises en place avec la surface argentée du capteur vers la droite dans le porte-canette.

- > Placer la canette dans le compartiment (5) du coffret d'accessoires la surface argentée du capteur tournée vers l'extérieur.
- > Pour enlever la canette, enfoncez la touche à ressort.
- > Ranger les pieds pour broderie dans les supports (6) (5,5 mm ou 9,0 mm).

2.3 Connecter et mettre sous tension

Connecter la pédale (accessoire en option)

- > Dérouler le câble de la pédale de commande à la longueur voulue.



- > Enficher le câble de la pédale de commande au connecteur de la pédale de commande.



Connecter la machine

Pour assurer le bon fonctionnement de la machine, il convient d'utiliser exclusivement le câble secteur fourni. Le câble secteur fourni avec la machine est conçu spécifiquement pour les plages de tension applicables au pays d'utilisation. Si la machine est utilisée dans un pays autre que le pays d'origine, il faut se procurer le câble secteur qui convient pour ce pays auprès du revendeur spécialisé BERNINA.

Le câble secteur pour les États-Unis et le Canada possède une fiche d'alimentation polarisée (un contact est plus grand que l'autre). Pour minimiser le risque de choc électrique, la fiche d'alimentation ne peut être connectée que d'une seule manière dans la prise murale. Si la fiche d'alimentation ne rentre pas dans la prise, il suffit de retourner la fiche avant de l'enficher. Si la fiche d'alimentation retournée ne rentre toujours pas, demander à un électricien d'installer une prise murale adaptée. La fiche d'alimentation ne doit absolument pas être modifiée.

- > Brancher la fiche du câble réseau au connecteur pour câble réseau de la machine.



- > Brancher la fiche d'alimentation du câble réseau à la prise de courant.

Fixation du stylet

- > Fixer le stylet dans le support aimanté.



Allumer la machine

- > Mettre l'interrupteur principal sur «I».



Allumer l'éclairage

Condition préalable:

- L'éclairage doit être allumé dans le programme Setup.



- > Pour éteindre l'éclairage, appuyer sur la touche «Allumer / Éteindre l'éclairage».
- > Pour allumer l'éclairage, appuyer à nouveau sur la touche «Allumer / Éteindre l'éclairage».
 - Il est aussi possible d'allumer et d'éteindre l'éclairage dans le programme Setup. (voir page 55)

2.4 Pédale (accessoire en option)

Régler la vitesse avec la pédale

La vitesse peut être réglée en continu au moyen de la pédale de commande.

- > Pour mettre la machine en marche, appuyer prudemment sur la pédale.
- > Pour broder plus vite, augmenter la pression exercée sur la pédale.
- > Pour arrêter la machine, relâcher la pédale de commande.



Relever/abaisser l'aiguille

- > Pour relever/abaisser l'aiguille, appuyer avec le talon sur la pédale.



2.5 Support de bobine

Support de bobine pivotant

Fixer le support de bobine



Pour les fils métalliques ou autres fils spéciaux, il est recommandé d'utiliser le support de bobine basculant.

Le support de bobine basculant est indispensable pour la broderie avec plusieurs fils ainsi que pour le bobinage pendant la broderie.

- > Tourner le support de bobine vers le haut jusqu'à la butée.



Utiliser le disque en mousse et la bobine

Le disque en mousse empêche le fil de s'accrocher dans le support de bobine basculant.

- > Fixer le disque en mousse sur le support de bobine basculant.
- > Placer une bobine sur le support de bobine.



Support de bobine à l'horizontale

Disque en mousse, bobine et disque de déroulement du fil

Le disque de déroulement du fil garantit un déroulement fluide et régulier du fil de la bobine. Le disque de déroulement du fil est uniquement utilisé si le support de bobine est à l'horizontale.

- > Fixer le disque en mousse sur le support de bobine.
- > Placer une bobine sur le support de bobine.
- > Installer le disque de déroulement du fil adéquat sur le bobine de fil de sorte qu'il n'y ait aucun jeu entre le disque de déroulement du fil et la bobine de fil.

Utiliser le filet de bobine

Le filet de bobine maintient le fil sur la bobine et empêche que le fil ne s'emmêle ou ne soit arraché. Le filet de bobine est uniquement utilisé lorsque le support de bobine est utilisé disposé à l'horizontale.

- > Glisser le filet de bobine par-dessus la bobine. S'assurer que le filet de bobine ne glisse pas de la bobine, p. ex. en recouvrant deux fois les bobines avec le filet ou en insérant une partie du filet à l'arrière dans la bobine.



Monter le support multi-bobines

De plus amples informations relatives au montage du support multi-bobines sont disponibles dans les directives d'emploi séparées du support multi-bobines.

2.6 Pied pour broderie

Régler la position du pied-de-biche avec la touche «pied en haut/en bas»



- > Pour relever le pied-de-biche, appuyer sur la touche «Pied-de-biche en haut/en bas».
- > Pour abaisser le pied-de-biche, sélectionner à nouveau la touche «Pied-de-biche en haut/en bas».

Monter le pied pour broderie

- > Relever l'aiguille.
- > Débrancher la machine et retirer la prise du réseau.
- > Relever le levier de fixation (1).
- > Insérer le pied pour broderie dans le support par le bas (2).



- > Abaisser le levier.



Sélectionner le pied pour broderie dans l'interface utilisateur

Une fois le pied pour broderie adéquat monté, il peut être sélectionné et enregistré sur la machine. D'autres pieds sont également affichés s'ils sont disponibles pour le motif de broderie sélectionné.

- > Mettre la machine en marche.
- > Choisir le motif de broderie.
- > Toucher «Affichage/Sélection du pied-de-biche».



- > Pour afficher tous les pieds-de-biche pour le motif de broderie choisi, toucher «Pieds-de-biche en option».
- > Sélectionner le pied pour broderie monté.

2.7 Aiguille et plaque à aiguille

Monter l'aiguille de broderie



Les aiguilles de broderie de type 130/705 H-SUK possèdent un chas plus grand et sont légèrement arrondies. Ceci permet de neutraliser l'usure quand on utilise des fils à broder en rayonne et en coton. En fonction du fil de broderie, il est recommandé d'utiliser une aiguille n° 70-SUK à 90-SUK.

- > Relever l'aiguille.
- > Éteindre la machine.
- > Retirer le pied fixé.
- > Desserrer la vis de fixation de l'aiguille avec le tournevis gris Torx.



- > Tirer l'aiguille vers le bas.
- > Tenir la nouvelle aiguille côté plat tourné vers l'arrière.
- > Pousser l'aiguille vers le haut jusqu'à la butée.
- > Revisser la vis de fixation avec le tournevis gris Torx.

Sélectionner l'aiguille dans l'interface utilisateur

Après avoir changé l'aiguille, il est possible de vérifier si celle-ci peut être utilisée avec la plaque à aiguille choisie.



- > Toucher «Sélection de l'aiguille».
- > Sélectionner l'aiguille montée.



- Si l'aiguille sélectionnée convient avec la plaque à aiguille choisie, on peut commencer la broderie.
- Si l'aiguille sélectionnée ne convient pas en combinaison avec la plaque à aiguille, le démarrage de la machine est automatiquement empêché.

Sélectionner le type et la dimension d'aiguille

Fonction de rappel pratique : Afin de conserver durablement ces informations, le type et la taille d'aiguille peuvent être enregistrés sur la machine. Il est ainsi possible de vérifier en tout temps le type et la taille d'aiguille enregistrés.



- > Sélectionner «Sélection de l'aiguille».



- > Sélectionner «Informations sur les aiguilles».



- > Sélectionner le type d'aiguille (1) de l'aiguille fixée.
- > Sélectionner le type d'aiguille (2) de l'aiguille fixée.

Monter la plaque à aiguille

La plaque à aiguille est dotée d'un petit trou dans la zone de l'aiguille, ce qui optimise le passage du fil (nouage des fils supérieur et inférieur). On obtient ainsi une plus belle formation de point.

Condition préalable:

- La machine est à l'arrêt et débranchée.
 - Pied et aiguilles retirés.
- > Appuyer sur le repère de la plaque à aiguille depuis l'arrière à droite vers le bas jusqu'à ce qu'elle bascule.



- > Retirer la plaque à aiguille.
- > Placer les ouvertures de la plaque à aiguille (PunchWork, accessoire en option) au-dessus des tiges de guidage correspondantes et appuyer vers le bas jusqu'à ce qu'elle s'encliquette.



Sélectionner la plaque à aiguille dans l'interface utilisateur

Après avoir changé la plaque à aiguille, il est possible de vérifier si celle-ci peut être utilisée avec l'aiguille choisie.



- > Toucher «Sélection de la plaque à aiguille».
- > Choisir la plaque à aiguille montée (PunchWork, accessoire en option).



- Si l'aiguille sélectionnée convient avec la plaque à aiguille choisie, on peut commencer la broderie.
- Si l'aiguille sélectionnée ne convient pas en combinaison avec la plaque à aiguille, le démarrage de la machine est automatiquement empêché.

2.8 Enfiler

Enfiler le fil supérieur

Condition préalable:

- L'aiguille et le pied-de-biche sont relevés.
 - La machine est arrêtée.
- > Fixer le disque en mousse sur le support de bobine.

- > Mettre la bobine sur le support de bobine de sorte que le fil soit déroulé dans le sens des aiguilles d'une montre.
- > Fixer le disque adéquat de déroulement du fil.
- > Guider le fil dans le sens de la flèche au travers du guide-fil arrière (1) en tenant le fil des deux mains, le maintenir bien tendu et le glisser dans la tension du fil.
- > Guider le fil dans le sens de la flèche au travers de la tension du fil (2).



- > Guider le fil vers le bas (3) autour du recouvrement du donneur de fil (4).
- > Guider le fil vers le haut et le glisser dans le donneur de fil (5).
- > Guider de nouveau le fil vers le bas (6).



- > Guider le fil au travers les guides (7/8) au-dessus du pied-de-biche.



- > Mettre la machine en marche.



- > Abaisser légèrement le levier d'enfilage semi-automatique (9), maintenir la pression et tirer le fil sous le doigt d'enfilage/crochet gris (10).



- > Diriger le fil de gauche à droite autour du doigt d'enfilage/crochet gris (12).
- > Abaisser le levier d'enfilage jusqu'à la butée (11) puis faire passer le fil de gauche à droite (12) dans la fente d'enfilage (13) jusqu'à ce qu'il soit suspendu dans le petit crochet en fil métallique.

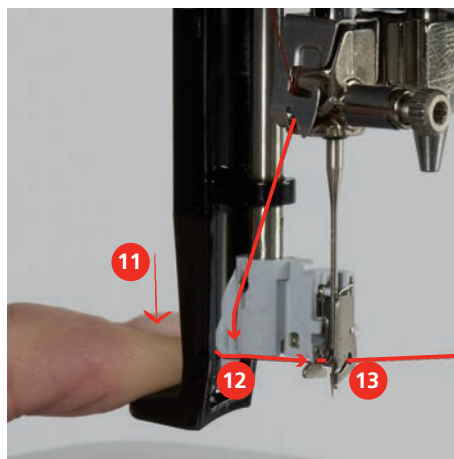

- > Relâcher en même temps le levier et le fil pour l'enfilage.
- > Tirez la boucle de fil (14) vers l'arrière.

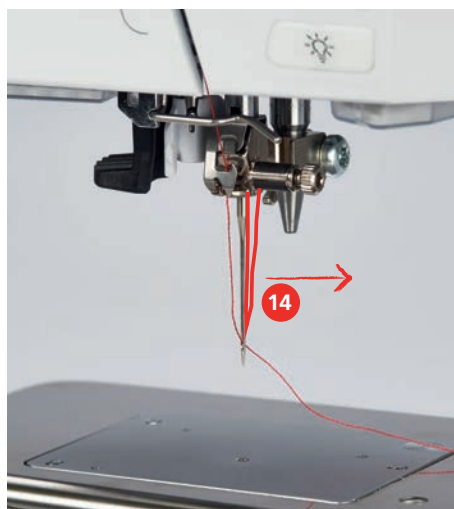

- > Tirer le fil sous le pied-de-biche puis d'arrière vers l'avant par-dessus le coupe-fil (15) et couper.



Embobiner la canette



La canette peut aussi être embobinée durant la broderie si on utilise pour cela le support de bobine basculant.

Condition préalable:

- Le disque en mousse, la bobine et le disque de déroulement du fil sont fixés.
- > Placer la canette vide sur l'unité de bobinage (1), la surface argentée du capteur doit être tournée vers le bas.



- > Guider le fil vers la gauche dans le guide-fil (2) arrière.
- > Guider le fil dans le sens horaire autour de la prétension du fil (3).
- > Enrouler 2 à 3 fois le fil dans le sens horaire autour de la canette vide (4).

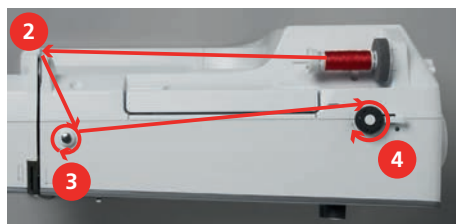

- > Passer le fil restant par-dessus le coupe-fil sur le levier d'embrayage (5) et couper.



- > Appuyer le levier d'embrayage (6) contre la canette.

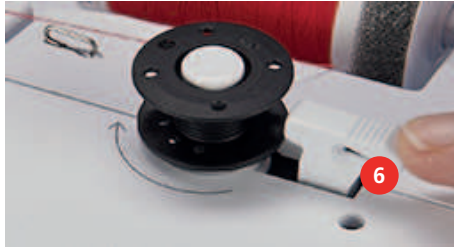

- La machine embobine et l'écran de bobinage s'ouvre.
- > Réglage de la vitesse de bobinage.
- > Pour stopper l'embobinage, le levier d'embrayage doit être abaissé vers la droite.
- > Repousser une nouvelle fois le levier d'embrayage contre la canette pour poursuivre l'embobinage.
 - La machine arrête automatiquement l'embobinage dès que la canette est remplie.
- > Retirer la canette et couper le fil avec le coupe-fil sur le levier d'embrayage.

Enfiler le fil de canette

Condition préalable:

- L'aiguille est relevée.
- La machine est arrêtée et le couvercle du crochet est ouvert.
- > Appuyer sur le déclic de la boîte à canette (1).

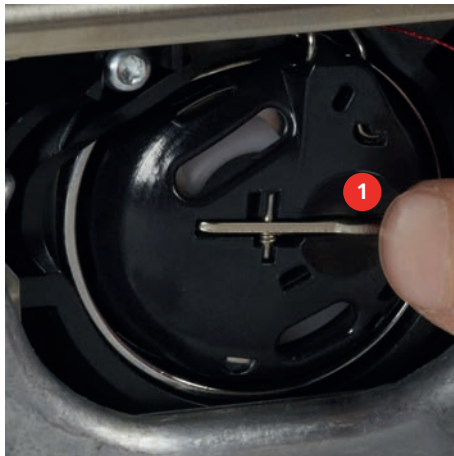

- > Enlever la boîte à canette.
- > Enlever la canette de la boîte à canette.
- > Placer la nouvelle canette de sorte que les surfaces argentées du capteur soient en dessous dans la boîte à canette.



- > Introduire le fil en partant de la gauche dans la fente (2).



- > Tirer le fil vers la droite sous le ressort (3), le faire passer sous les deux guide-fils (4) puis le tirer vers le haut.



- > Pour l'introduire dans la machine, tenir la boîte à canette de sorte que le guide-fil (5) soit orienté vers le haut.

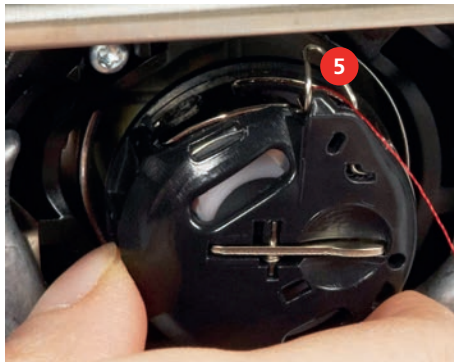

- > Mettre en place la boîte à canette.
- > Appuyer au milieu de la boîte à canette jusqu'à ce qu'elle s'encliquette.



- > Tirer le fil à travers le coupe-fil (6) et couper.

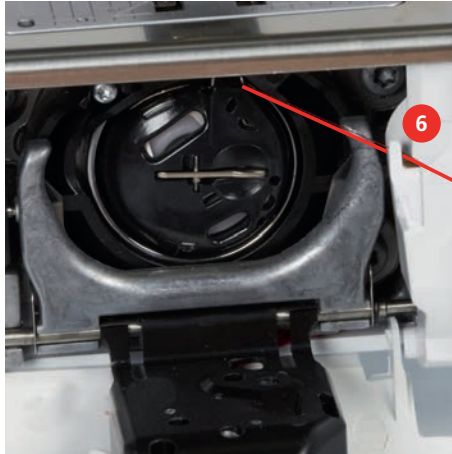

- > Fermer le couvercle du crochet.

Remontée du fil de canette

La machine doit être prête à broder pour qu'elle fasse remonter le fil de canette. Au besoin, le fil de canette peut être remonté en une étape pour un nouage manuel. Si aucun point d'arrêt n'est souhaité, il est recommandé de désactiver les points d'arrêt dans le programme Setup.

- > Tenir le fil supérieur.
- > Appuyer sur la touche «Pied-de-biche en haut/en bas».
 - Le fil de canette est automatiquement remonté.



Affichage de la quantité de fil de canette

Dès que la quantité de fil de canette devient critique, une animation indiquant que le fil de canette est presque terminé apparaît dans le champ «Fil inférieur».



- > Pour enfiler le fil de canette conformément à l'animation, sélectionner «Fil inférieur».

2.9 Raccorder le module de broderie

ATTENTION

Transport du module de broderie

Endommagement sur la connexion du module de broderie et sur la machine.

- > Avant de transporter la machine, retirer le module de broderie.

Condition préalable:

- La table rallonge ne doit pas être montée.
- > Placer le module de broderie et la machine sur une surface stable et plane.
- > S'assurer que le bras de broderie peut se déplacer librement.
- > Lever le module de broderie sur le côté gauche.

- > Introduire prudemment le module de broderie de la gauche vers la droite dans le connecteur du module de broderie de la machine (1).

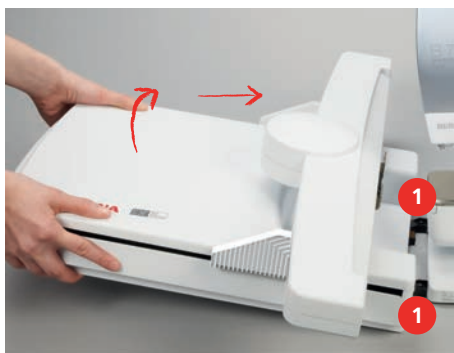

- > Pour enlever le module de broderie, le lever sur le côté gauche et le retirer prudemment vers la gauche.



2.10 Sélectionner le motif de broderie

Tous les motifs de broderie peuvent être brodés soit directement, soit être modifiés à l'aide de différentes fonctions proposées par la machine. Tous les motifs de broderie sont présentés à la fin de ce mode d'emploi. En outre, les motifs de broderie de la mémoire personnelle ou de la clé USB BERNINA (accessoire en option) peuvent être importés.

Condition préalable:

- Le Pied de broderie en forme de goutte #26 est monté.
- > Sélectionner un alphabet, un motif de broderie ou un motif de broderie personnel dans l'un des dossiers.

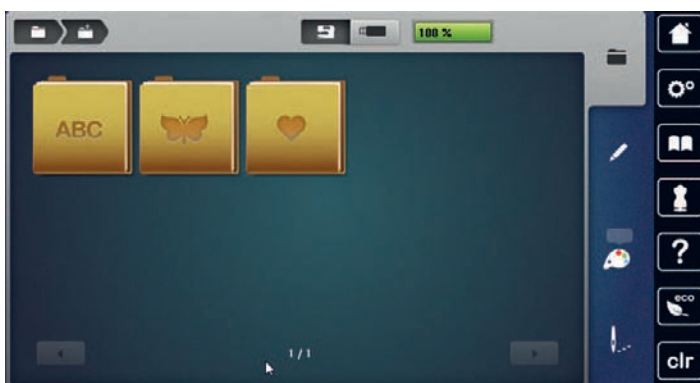

2.11 Cadres de broderie

Aperçu du choix des cadres de broderie

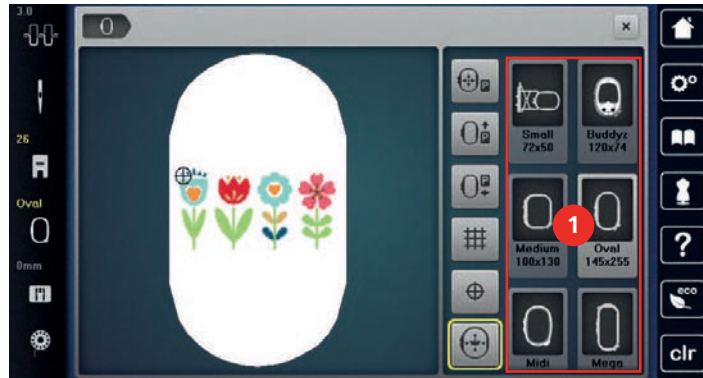

1 Choix des cadres de broderie

Sélectionner le cadre de broderie

Plus le cadre de broderie choisi pour le motif de broderie est petit, plus le résultat est de qualité.

Le motif de broderie a une taille pré-réglée, qui s'affiche.

Condition préalable:

- Le motif de broderie est choisi.



- > Sélectionner «Affichage/Sélection du cadre de broderie».
 - La machine choisit automatiquement le cadre de broderie optimal en fonction de la dimension du cadre de broderie. Si le cadre de broderie pré-réglé n'est pas disponible, il est possible de choisir un autre cadre de broderie. Si un cadre qui ne correspond pas au cadre sélectionné est utilisé, le cadre monté est considéré comme actif et la zone du motif de broderie est adaptée en conséquence.
- > Sélectionner le cadre de broderie souhaité.

Non-tissé de broderie arrachable

Un non-tissé de broderie confère plus de stabilité au projet de broderie. Un non-tissé déchirable convient pour tous les tissus tissés et pour ceux qui ne sont pas extensibles. Il est possible d'utiliser 1 à 2 couches. Les non-tissés sont disponibles en différentes épaisseurs. Sur les grandes surfaces brodées, le non-tissu reste sous le fil de broderie. Le non-tissu est fixé à l'arrière du tissu à l'aide d'une colle en spray. Une fois la broderie terminée, le non-tissé qui dépasse est arraché avec précaution.

Non-tissé de broderie à découper

Un non-tissé de broderie confère plus de stabilité au projet de broderie. Le non-tissu à découper convient à tous les tissus élastiques. Il est possible d'utiliser 1 à 2 couches. Les non-tissés sont disponibles en différentes épaisseurs. Sur les grandes surfaces brodées, le non-tissu reste sous le fil de broderie. Le non-tissu est fixé à l'arrière du tissu à l'aide d'une colle en spray. Une fois la broderie terminée, le non-tissé qui dépasse est découpé avec précaution.

Utiliser de la colle en spray

L'utilisation de colle en spray est recommandée pour tous les tissus et les tricots extensibles et lisses. Elle empêche au tissu de se déformer et de glisser. Les applications sont fixées avec précision à l'aide de la colle en spray. Ne pas utiliser la colle en spray à proximité de la machine pour éviter les encrassements.

- > Pulvériser la colle en spray sur le non-tissu avec parcimonie et à une distance de 25 à 30 cm (9 – 12 pouces).
- > Superposer le tissu et le non-tissu pulvérisé, veiller à l'absence de plis et les appuyer l'un sur l'autre.
- > Fixer les petites surfaces, comme les poches ou les cols, sur le non-tissé.

- > Pour éviter les marches de pression, par exemple sur le tissu éponge ou le polaire, ne pas tendre le tissu mais pulvériser le non-tissé et le tendre.
- > Y fixer les surfaces à broder.
- > Éliminer les restes de colle avant de démarrer la machine.

Utiliser de l'amidon en spray

L'amidon en spray confère un maintien supplémentaire aux tissus fins et au tissage lâche. Toujours utiliser une garniture supplémentaire sous le tissu.

- > Pulvériser le tissu d'amidon en spray.
- > Laisser le tissu sécher et si nécessaire, sécher au fer à repasser.

Utiliser une toile thermocollante

Les toiles thermocollantes sont disponibles en différentes épaisseurs. Il est recommandé d'utiliser une toile thermocollante qui se décolle facilement du tissu de base. La toile thermocollante est adaptée à tous les tissus qui se déforment facilement, par exemple les tissus extensibles comme le tricot ou le jersey.

- > Coller la toile thermocollante au fer chaud sur la face inférieure du tissu.

Utiliser une toile autocollante

Les toiles autocollantes conviennent pour les tissus comme le jersey ou la soie, ainsi que pour les projets de broderie qu'il est impossible de tendre dans un cadre de broderie.

- > Tendrer la toile dans le cadre de broderie de sorte que le côté avec le papier soit sur le dessus.
- > Fendre le papier avec les ciseaux pour retirer le papier dans la zone du cadre.
- > Placer le tissu sur la toile collante découverte et presser fortement.
- > Éliminer les restes de colle avant de démarrer la machine.

Utiliser un support soluble dans l'eau



Pour broder de la dentelle, il est recommandé de tendre 1 à 3 couches de support soluble dans l'eau dans le cadre de broderie. Comme le motif à broder n'est pas brodé sur le tissu, il restera uniquement le motif en fils brodés. Les motifs de broderie doivent impérativement être reliés par des points courts, sinon les différents motifs brodés risquent de se défaire.

Les armatures en non-tissés hydrosolubles sont indiquées en particulier pour les tissus fins à travers lesquels les autres types d'armature seraient visibles tout comme pour broder sur de la dentelle. L'armature se désintègre dans l'eau une fois la broderie terminée. L'armature protège remarquablement bien les tissus à fibres longues afin par exemple d'éviter d'endommager les boucles d'un tissu éponge. Ceci permet notamment d'empêcher les fils ne soient tirés ou que des boucles ne dépassent entre les points de broderie.

- > Poser l'armature sur l'envers du tissu.
- > Fixer au besoin la garniture à l'aide d'une colle en spray.
- > Renforcer en outre les tissus à poils sur l'endroit de plus avec une armature adaptée et, si nécessaire, fixer avec quelques points de bâti.
- > Tendrer ensemble toutes les couches dans le cadre de broderie.
- > Une fois la broderie terminée, laver le motif brodé et le faire sécher à plat.

Préparation du cadre de broderie

Le cadre de broderie se compose d'un cadre extérieur et d'un cadre intérieur. À chaque cadre de broderie appartient un gabarit de broderie correspondant. La zone de broderie est quadrillée de carreaux de 1 cm (0,39 in). Le point central et les points angulaires des lignes médianes sont pourvus de trous. Les dessins souhaités peuvent être reportés sur le tissu.



- > Marquer le point central du motif de broderie sur le tissu avec un marqueur textile soluble à l'eau.

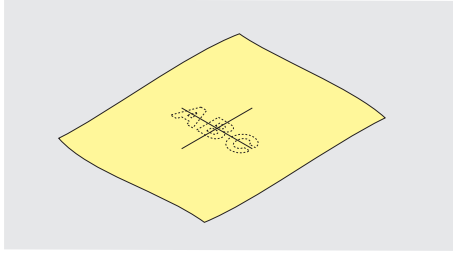

- > Desserrer la vis d'ajustage du cadre extérieur.
- > Retirer le cadre intérieur.
- > Lors du montage, vérifier que les flèches coïncident sur les deux cadres.
- > Montage du support des gabarits de broderie.
- > Poser le gabarit de broderie dans le cadre intérieur de sorte que l'inscription BERNINA soit sur le bord avant près du marquage fléché jusqu'à ce qu'il s'encliquette.

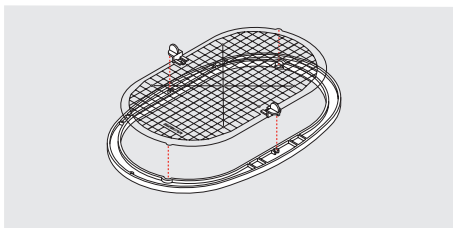

- > Poser le tissu sous le cadre intérieur.
- > Orienter le point central du motif de broderie sur le milieu du gabarit de broderie.
- > Poser le tissu et le cadre intérieur sur le cadre extérieur de sorte que les flèches des deux cadres coïncident.

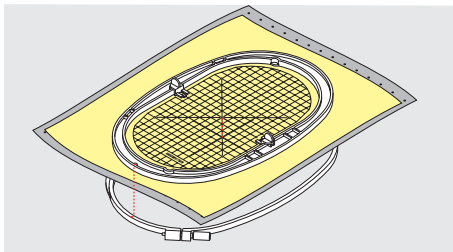

- > Pousser les deux cadres mais sans déplacer le tissu.
- > Tendre complètement le tissu dans le cadre de broderie.
- > Serrer la vis.
- > Retirer du cadre de broderie le gabarit de broderie par son support.
- > Pour ne pas rayer le bras libre, appuyer le cadre intérieur dans le cadre extérieur de sorte que le cadre intérieur dépasse avec le tissu jusqu'à 1 mm vers le bas.

Monter le cadre de broderie

- > Relever l'aiguille.
- > Relever le pied pour broderie.
- > Tenir le cadre de broderie choisi avec l'accouplement du cadre à gauche et l'endroit du tissu vers le haut.
- > Positionner le cadre de broderie sous le pied pour broderie.
- > Coulisser les taquets (1) de l'accouplement du cadre de broderie l'un vers l'autre.
- > Placer le cadre de broderie (2) au-dessus de l'accouplement du bras de broderie.
- > Enfoncer le cadre de broderie jusqu'à ce qu'il s'encliquette.

- > Relâcher les taquets (1).

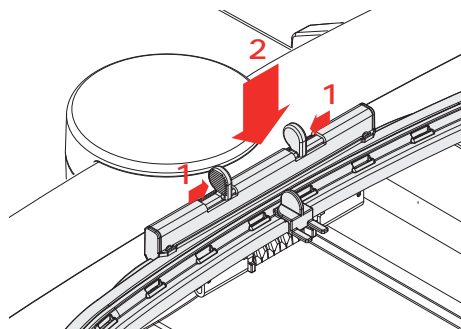

- > Pour retirer le cadre de broderie, presser les taquets de l'accouplement du cadre de broderie l'un en direction de l'autre.
- > Soulever et sortir le cadre de broderie.



Aperçu des fonctions de broderie



- | | |
|--|---------------------------------|
| 1 «Centrer le cadre de broderie vers l'aiguille» | 4 «Afficher/masquer la grille» |
| 2 «Déplacer le cadre de broderie vers l'arrière» | 5 «Centre du motif de broderie» |
| 3 «Déplacer le cadre de broderie vers la gauche» | 6 «Positionnement virtuel» |



Centrer le cadre de broderie vers l'aiguille

Le déplacement du cadre de broderie simplifie l'enfilage du fil supérieur lorsque l'aiguille se trouve à proximité du cadre de broderie.



-  > Toucher «Affichage/Sélection du cadre de broderie».
-  > Toucher «Centrer le cadre de broderie vers l'aiguille».
- > Enfiler le fil supérieur.
-  > Pour remettre le cadre de broderie dans la dernière position, appuyer sur la touche «Marche/Arrêt».

Déplacer le cadre de broderie vers l'arrière

Pour simplifier le changement de canette, il est recommandé de déplacer le cadre de broderie vers l'arrière avant enfilage. L'accès au couvercle du crochet se trouve ainsi facilité.



-  > Toucher «Affichage/Sélection du cadre de broderie».
-  > Toucher «Déplacer le cadre de broderie vers l'arrière».
- > Enfiler le fil de canette. (voir page 41)
-  > Pour remettre le cadre de broderie dans la dernière position, appuyer sur la touche «Marche/Arrêt». Éventuellement, tirer le fil supérieur en arrière.

Coulisser le bras de broderie vers la gauche

-  > Toucher «Affichage/Sélection du cadre de broderie».
- > Retirer le cadre de broderie.
-  > Toucher «Déplacer le cadre de broderie vers la gauche».
- Une animation montre que le «cadre de broderie doit être retiré».
-  > Toucher «Confirmer».
- Le bras de broderie se déplace vers la gauche en position de rangement.



Afficher/masquer la grille

Afficher le centre du cadre ainsi que les lignes d'aide pour permettre de placer plus précisément le motif de broderie.

-  > Sélectionner «Affichage/Sélection du cadre de broderie».
-  > Pour afficher le centre du cadre à l'écran, sélectionner «Afficher/masquer la grille».
- > Pour afficher les lignes d'aide, sélectionner à nouveau «Afficher/masquer la grille».
- > Pour masquer le centre du cadre et les lignes d'aide, sélectionner à nouveau «Afficher/masquer la grille».

Sélectionner le centre du motif de broderie

Le cadre de broderie se positionne de sorte que l'aiguille se situe exactement au-dessus du centre du motif de broderie ou au-dessus du début du motif.



-  > Toucher «Affichage/Sélection du cadre de broderie».
-  > Pour positionner le cadre de broderie de sorte que l'aiguille se trouve exactement au-dessus du milieu du motif de broderie, sélectionner «Centre du motif de broderie».
- > Pour positionner le cadre de broderie de sorte que l'aiguille se trouve exactement au-dessus du début du motif, sélectionner à nouveau «Centre du motif de broderie».

Positionnement virtuellement un cadre de broderie

Lors du repositionnement du motif de broderie, le cadre de broderie est automatiquement calé sur la nouvelle position. C'est pourquoi le champ «Positionnement virtuel» est automatiquement activé et encadré de jaune lorsqu'un cadre de broderie est monté.

Condition préalable:

- Le cadre de broderie est monté.

-  > Sélectionner «Affichage/Sélection du cadre de broderie».
-  > Pour désactiver le déplacement automatique du cadre de broderie en cas de repositionnement du motif de broderie, sélectionner «Positionnement virtuel».
- Le champ «Positionnement virtuel» n'est pas encadré de jaune.
- > Pour activer le déplacement automatique du cadre de broderie en cas de repositionnement du motif de broderie, sélectionner à nouveau «Positionnement virtuel».

3 Programme Setup

3.1 Réglages de broderie

Régler la tension du fil supérieur

Les modifications de la tension du fil supérieur dans le programme Setup auront un impact sur tous les motifs de broderie.



> Sélectionner «Programme Setup».



> Sélectionner «Réglages de broderie».



> Sélectionner «Régler la tension du fil supérieur».
> Régler la tension du fil supérieur.

Régler la vitesse de broderie maximale

Cette fonction permet de réduire la vitesse maximale.



> Sélectionner «Programme Setup».



> Sélectionner «Réglages de broderie».



> Sélectionner «Vitesse de broderie maximale».
> Réglage de la vitesse maximale.

Centrer le motif de broderie ou l'ouvrir dans sa position originale

Lors de leur ouverture sur la machine, les motifs de broderie sont toujours centrés dans le cadre de broderie. Si l'on souhaite que le motif de broderie s'ouvre dans sa position originale (déterminée par le logiciel de broderie BERNINA), la fonction «Centrer le motif de broderie» doit être activée.



> Sélectionner «Programme Setup».



> Sélectionner «Réglages de broderie».



> Sélectionner «Centrer le motif de broderie».



> Appuyer sur le commutateur.
– Un motif de broderie déplacé et enregistré dans cette position s'ouvre lors de la sélection dans la position enregistrée.



> Réappuyer sur le commutateur.
– Le motif de broderie est centré dans le cadre de broderie.

Calibrer le cadre de broderie

L'ajustage du cadre de broderie est l'ajustement de l'aiguille par rapport au milieu du cadre de broderie.

Condition préalable:



- Le module de broderie est connecté et le cadre de broderie est équipé du gabarit correspondant.



> Sélectionner «Programme Setup».





> Sélectionner «Réglages de broderie».

-  > Sélectionner «Calibrer le cadre de broderie».
-  > Pour supprimer le réglage actuel, sélectionner «Effacer» (1).
> Placer l'aiguille exactement au milieu de l'écran à l'aide des champs fléchés.







Régler l'épaisseur du tissu

Si l'épaisseur du tissu est supérieure à 4 mm, dans le cas d'un tissu éponge par exemple, il est recommandé de régler la machine sur 7,5 mm ou 10 mm. Plus épais est le tissu, plus lentement la machine brode. Dès que la machine est débranchée, les modifications retournent au réglage de base de 4 mm.

-  > Sélectionner «Programme Setup».
-  > Sélectionner «Réglages de broderie».
-  > Sélectionner «Régler l'épaisseur du tissu».
> Sélectionner l'épaisseur du tissu.

Activation/Désactivation de la fonction Retrait du fil

La fonction doit être activée pour pouvoir retirer l'extrémité du fil vers le haut après l'avoir coupé et le tirer hors du tissu. Dans le cas de motifs de broderie avec des points longs, il est recommandé de désactiver la fonction Retrait du fil. Si la distance entre le pied-de-biche et le cadre de broderie est insuffisante, la fonction n'est pas réalisée.







-  > Sélectionner «Programme Setup».
-  > Sélectionner «Réglages de broderie».
-  > Sélectionner «Retrait du fil».
-  > Activer / Désactiver le retrait du fil.

Régler les points d'arrêt

Les modèles de broderie sont programmés avec ou sans points d'arrêt. Si des points d'arrêt sont programmés pour un motif de broderie, ils sont brodés. Si des modèles de broderie sont programmés avec points d'arrêt, les points d'arrêt peuvent être supprimés à l'aide du logiciel de broderie BERNINA.

La machine détecte l'absence de programmation de points d'arrêt et en ajoute. Si aucun point d'arrêt n'est souhaité, il est possible de les désactiver.

-  > Sélectionner «Programme Setup».



-  > Sélectionner «Réglages de broderie».
-  > Sélectionner «Points d'arrêt».
-  > Pour désactiver les points d'arrêt au début du motif, mettre le commutateur dans la partie supérieure sur désactivé.
 - Si aucun point d'arrêt n'est programmé pour un motif de broderie, aucun point n'est brodé.
-  > Pour activer les points d'arrêt au début du motif, mettre le commutateur dans la partie supérieure sur activé.
 - Si aucun point d'arrêt n'est programmé pour un motif de broderie, les points d'arrêt sont ajoutés et brodés.
-  > Pour désactiver les points d'arrêt à la fin du motif, mettre le commutateur dans la partie inférieure sur désactivé.
 - Si aucun point d'arrêt n'est programmé pour un motif de broderie, aucun point n'est brodé.
-  > Pour activer les points d'arrêt à la fin du motif, mettre le commutateur dans la partie inférieure sur activé.
 - Si aucun point d'arrêt n'est programmé pour un motif de broderie, les points d'arrêt sont ajoutés et brodés.

Régler la coupe du fil

Les réglages de la coupe du fil peuvent être ajustés en fonction des besoins. Désactiver la coupe du fil avant un changement de fil (1) ou ajuster la longueur du point d'assemblage (3). La machine prend en charge la coupe des fils d'assemblage à partir de la longueur réglée. Régler d'abord à partir de quelle longueur les points d'assemblage doivent être coupés, puis choisir le motif de broderie.



La longueur du fil d'assemblage peut être réglée de 1 mm à 15 mm, le réglage de base est de 6 mm. Cela signifie que tous les points d'assemblage plus longs que 6 mm sont automatiquement coupés. Si la valeur est réduite à 1 mm, il en résulte plus de coupes de fil, un temps de broderie plus long, et plusieurs extrémités de fil libre apparaissent sur la face inférieure du tissu, en particulier si la fonction Retrait du fil est en outre activée. Il n'y a par conséquent aucun point d'assemblage ou seulement très courts sur la face supérieure, ce qui donne une très belle image de broderie. Il peut être avantageux de réduire la longueur de la coupe de fil à 1 mm, en particulier pour broder des textes, ce qui généralement génère de très nombreux fils tendeurs courts. Si les deux côtés du motif de broderie sont visibles, il peut être judicieux de ne pas trop réduire la longueur de coupe du fil pour qu'il n'y ait pas tellement de fils tendeurs courts sur la face inférieure qui sont au fur et à mesure brodés définitivement et deviennent difficiles à enlever.



-  > Toucher «Programme Setup».
-  > Toucher «Réglages de broderie».
-  > Toucher «Réglages de la coupe du fil».



-  > Pour désactiver la coupe du fil automatique avant un changement de fil, toucher le commutateur dans la zone supérieure de l'écran (1).
- > Pour activer la coupe du fil automatique avant un changement de fil, toucher à nouveau le commutateur dans la zone supérieure de l'écran (1).
- > Sélectionner le commutateur dans la zone médiane de l'écran (2), la machine s'arrête alors après 7 points et le fil résiduel peut être coupé à la main.
- > Sélectionner à nouveau le commutateur dans la zone médiane de l'écran (2), la machine ne s'arrête alors pas pour la coupe du fil manuelle.
- > Pour régler à partir de quelle longueur les points d'assemblage doivent être coupés, sélectionner «Moins» ou «Plus» (3).



Changer l'unité de mesure

L'unité de mesure en mode broderie peut être convertie de mm en pouce. Le réglage standard est le mm.

-  > Sélectionner «Programme Setup».
-  > Sélectionner «Réglages de broderie».
-  > Sélectionner «Unité de mesure».
- > Pour afficher les dimensions en pouces en mode broderie, sélectionner «pouce».
- > Pour afficher les dimensions en mm en mode broderie, sélectionner «mm».



3.2 Sélectionner les réglages personnels



-  > Sélectionner «Programme Setup».
-  > Sélectionner «Réglages personnels».
- > Sélectionner la couleur de l'écran et du fond d'écran souhaitée.
- > Toucher le champ de texte au-dessus des réglages de couleur.
- > Saisir et confirmer le texte d'accueil.

3.3 Fonctions de surveillance

Régler la surveillance du fil supérieur

-  > Sélectionner «Programme Setup».
-  > Sélectionner «Fonctions de surveillance».
-  > Pour désactiver la surveillance du fil supérieur, sélectionner le commutateur en haut de l'écran.
- > Pour activer la surveillance du fil supérieur, sélectionner à nouveau le commutateur.

Régler le contrôle du fil de canette



> Sélectionner «Programme Setup».



> Sélectionner «Fonctions de surveillance».



> Pour désactiver la surveillance du fil inférieur, sélectionner le commutateur en bas de l'écran.
> Pour activer la surveillance du fil inférieur, sélectionner à nouveau le commutateur.

3.4 Régler le son

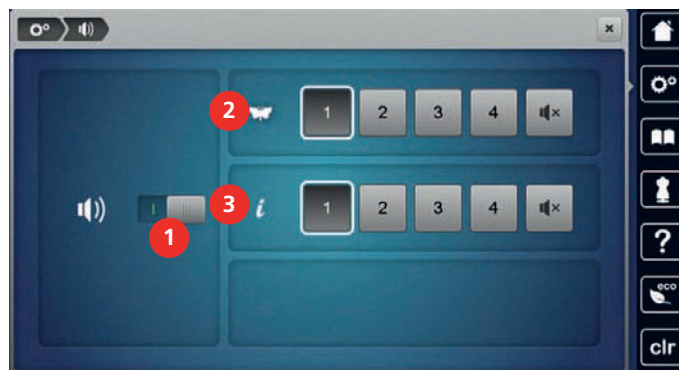

> Toucher «Programme Setup».



> Toucher «Régler les sons».

> Pour activer ou désactiver de manière générale les signaux sonores, toucher (1).



> Pour désactiver le son lors de la sélection d'un motif de point, toucher «Activer/désactiver les sons» dans la zone (2).

> Pour régler le son lors de la sélection d'un motif de point, toucher «1 – 4» dans la zone (2).



> Pour désactiver le son lors de la sélection de fonctions, toucher «Activer/désactiver les sons» dans la zone (3).

> Pour régler le son lors de la sélection de fonctions, toucher dans la zone (3) «1 – 4».

3.5 Réglages de la machine

Sélection de la langue

L'interface utilisateur peut être réglée sur la langue souhaitée par le client, BERNINA mettant à disposition de ses clients une large gamme de langues internationales. De nouvelles langues peuvent être mises à disposition pour l'interface utilisateur via une mise à jour du micrologiciel.



> Sélectionner «Programme Setup».



> Sélectionner «Réglages de la machine».



> Sélectionner «Sélection de la langue».

> Sélectionner la langue.

Réglage de la luminosité de l'écran

La luminosité de l'écran peut se régler selon ses propres besoins.



> Sélectionner «Programme Setup».

 > Sélectionner «Réglages de la machine».

 > Sélectionner «Paramètres de l'écran».
> Régler la luminosité de l'affichage dans la partie supérieure de l'écran.

Régler l'éclairage

La luminosité de l'éclairage peut se régler selon ses propres besoins.

 > Sélectionner «Programme Setup».

 > Sélectionner «Réglages de la machine».

 > Sélectionner «Paramètres de l'écran».
> Régler la luminosité de l'éclairage de couture dans la partie inférieure de l'écran.

 > Pour éteindre l'éclairage de couture, sélectionner le commutateur.
> Pour allumer l'éclairage de couture, sélectionner à nouveau le commutateur.

Calibrer l'écran

Vous trouverez de plus amples informations à ce sujet dans le chapitre «Dépannage». (voir page 89)

 > Sélectionner «Programme Setup».

 > Sélectionner «Réglages de la machine».

 > Sélectionner «Calibrer l'écran».
> Appuyer sur les croix l'une après l'autre avec le stylet.

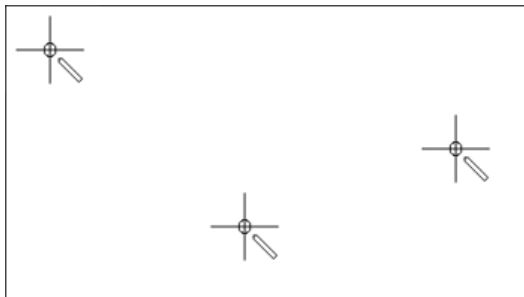



Restaurer les réglages de base

ATTENTION : Cette fonction supprime tous les réglages personnalisés.





 > Toucher «Programme Setup».

 > Toucher «Réglages de la machine».





 > Toucher «Réglages d'usine».

 > Appuyer sur «Réglage de base Broderie», confirmer et redémarrer la machine.

Effacer ses fichiers

-  > Toucher «Programme Setup».
-  > Toucher «Réglages de la machine».
-  > Toucher «Réglages d'usine».
-  > Sélectionner «Supprimer un motif de broderie» et confirmer.

Effacer des motifs sur la clé USB BERNINA





- > Enficher la clé USB BERNINA dans le port USB de la machine.
-  > Sélectionner «Programme Setup».
-  > Sélectionner «Réglages de la machine».
-  > Sélectionner «Réglages d'usine».
-  > Sélectionner «Supprimer le contenu de la clé USB» et confirmer.

Déballer le module de broderie

Afin de pouvoir ranger le module de broderie dans son emballage d'origine sans déplacer le bras de broderie à la main, le bras de broderie doit tout d'abord être amené dans sa position de rangement.





Condition préalable:

- Le module de broderie est connecté à la machine.

-  > Sélectionner «Programme Setup».
-  > Sélectionner «Réglages de la machine».
-  > Sélectionner «Entretien/mise à jour».
-  > Sélectionner «Position de rangement».
- > Suivre les instructions à l'écran.

Vérifier le nombre total de points

Le nombre total de points de la machine ainsi que le nombre de points depuis le dernier entretien effectué par le revendeur BERNINA s'affichent.

-  > Sélectionner «Programme Setup».
-  > Sélectionner «Réglages de la machine».
-  > Sélectionner «Informations».
-  > Sélectionner «Données machine».



Saisir les données du revendeur

Les coordonnées du revendeur BERNINA peuvent être saisies.



- > Sélectionner «Programme Setup».



- > Sélectionner «Réglages de la machine».



- > Sélectionner «Informations».



- > Pour entrer les coordonnées du revendeur, sélectionner «Coordonnées du revendeur».



- > Pour entrer la désignation commerciale de votre revendeur BERNINA, sélectionner «Nom».



- > Pour entrer l'adresse du revendeur BERNINA, sélectionner «Adresse».



- > Pour entrer le numéro de téléphone du revendeur BERNINA, sélectionner «Numéro de téléphone».



- > Pour entrer l'adresse du site Internet ou e-mail du revendeur BERNINA, sélectionner «Adresse e-mail».

Enregistrer les données de service

Les données de service renseignant sur l'état actuel de la machine peuvent être enregistrées sur une clé USB et transmises ainsi au revendeur spécialisé BERNINA.

- > Enficher la clé USB disposant de suffisamment d'espace libre dans le connecteur USB de la machine.



- > Sélectionner «Programme Setup».



- > Sélectionner «Réglages de la machine».



- > Sélectionner «Informations».



- > Sélectionner «Données de service».
- > Sélectionner «Exporter les données de service».
 - Le champs «Exporter les données de service» est maintenant encadré de blanc.
- > L'entourage blanc doit disparaître avant de retirer la clé USB.

4 Réglages du système

4.1 Ouvrir le guide

Le guide donne des informations et des explications sur différents aspects de la broderie.



- > Toucher «Tutoriel».
- > Pour obtenir plus d'informations, choisir le thème souhaité.

4.2 Ouvrir le conseiller en broderie

Le conseiller en broderie vous assiste dans les projets de broderie. Après avoir entré le projet de broderie et le tissu souhaités, des recommandations sur l'aiguille et le pied de broderie adaptés s'affichent.



- > Appuyer sur «Conseiller de broderie».
- > Sélectionner un projet de broderie.
- > Choisir le tissu qui doit être brodé.



- > Appuyer sur «Confirmer».
 - Si un projet de broderie est déjà sélectionné, vous êtes averti qu'il va être écrasé.

4.3 Ouvrir l'aide



- > Ouvrir la fenêtre d'aide sur l'écran.
- > Pour démarrer le mode Aide, cliquez sur «Aide».
- > Appuyer sur le champ de l'écran pour lequel vous souhaitez obtenir de l'aide.

4.4 Utiliser le mode éco

Pour des interruptions de travail prolongées, la machine peut être commutée en mode eco. Le mode économique est également une sécurité enfants. Il est alors impossible de sélectionner un motif ou un réglage sur l'écran ou de faire démarrer la machine.



- > Pour activer le mode économique, sélectionner «Mode éco».
 - L'écran s'éteint. La consommation en courant est réduite et l'éclairage s'éteint.
- > Pour désactiver le mode économique, sélectionner à nouveau «Mode éco».

4.5 Rejeter toutes les modifications avec «clr»

Toutes les modifications des motifs peuvent être réinitialisées au réglage de base, à l'exception des motifs enregistrés dans la mémoire personnelle et des fonctions de surveillance.



- > Sélectionner «Effacer les réglages».

5 Broderie créative

5.1 Aperçu du menu broderie



- | | | | |
|---|--|---|------------------------------|
| 1 | Durée de broderie/taille du motif de broderie | 4 | «i-Dialog» |
| 2 | Agrandir, réduire et déplacer l'affichage du motif de broderie | 5 | Niveaux du motif de broderie |
| 3 | Surface disponible pour la broderie | | |

5.2 Sélectionner et remplacer le motif de broderie



- > Sélectionner «Sélection».



- > Sélectionner «Charger un motif de broderie».
- > Sélectionner le nouveau motif de broderie.

5.3 Contrôler la durée de broderie et la taille du motif de broderie

Dans le menu de sélection «Modifier» s'affiche en bas à gauche (1), la durée de la broderie estimée en minutes ainsi que la largeur et la hauteur du motif de broderie en millimètres.

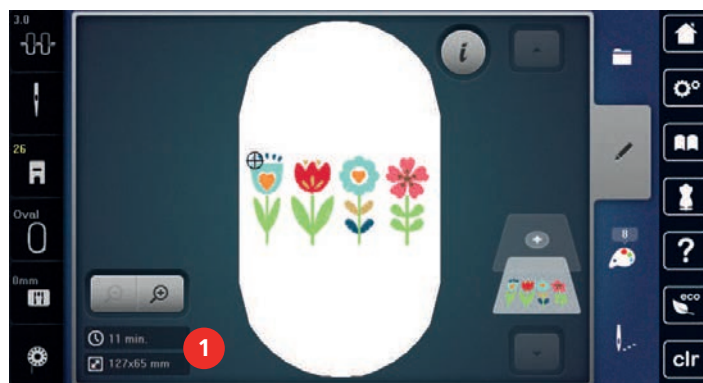

5.4 Régler la vitesse

La vitesse peut être adaptée en continu à l'aide du régulateur de vitesse.

- > Pour réduire la vitesse, repousser le régulateur de vitesse vers la gauche.
- > Pour augmenter la vitesse, repousser le régulateur de vitesse vers la droite.

5.5 Modifier un motif à broder

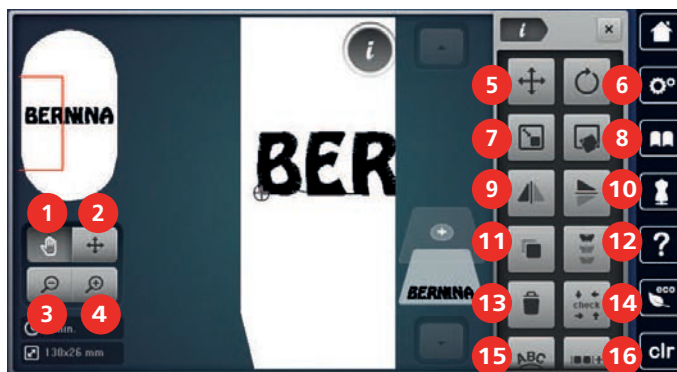

Aperçu de la modification du motif de broderie



- | | | | |
|---|--|----|---|
| 1 | «Déplacer l’affichage» | 10 | «Renversement en haut/en bas» |
| 2 | «Déplacer le motif de broderie» | 11 | «Dupliquer» |
| 3 | «Réduire l’affichage» | 12 | «Broder les bordures» |
| 4 | «Agrandir l’affichage» | 13 | «Effacer le motif de broderie» |
| 5 | «Déplacer le motif de broderie» | 14 | «Contrôler la taille du motif de broderie» |
| 6 | «Pivoter le motif de broderie» | 15 | «WordArt»
(actif après l’entrée de texte) |
| 7 | «Modifier la dimension du motif de broderie» | 16 | «Regrouper les motifs de broderie» |
| 8 | «Positionnement au point près» | 17 | «Modifier l’ordre de la combinaison des motifs de broderie»
(visible par défilement) |
| 9 | «Renversement gauche/droite» | 18 | «Modifier le type de point/la densité de broderie»
(visible par défilement) |



Agrandir l’affichage du motif de broderie

Il est possible d’agrandir l’affichage du motif de broderie. En outre, la vue peut être adaptée avec ou sans modifier la position de broderie.

- > Choisir le motif de broderie.
-  > Pour modifier l’affichage du motif de broderie, sélectionner «Agrandir l’affichage».
-  > Pour agrandir respectivement d’un cran l’affichage du motif de broderie, appuyer 1 à 4x sur «Agrandir l’affichage».
-  > Pour revenir au mode de travail, appuyer 1 à 4x sur «Réduire l’affichage».



Réduction de l’affichage du motif de broderie

Il est possible de réduire l’affichage du motif de broderie. En outre, la vue peut être adaptée avec ou sans modifier la position de broderie.

- > Choisir le motif de broderie.
-  > Pour modifier l’affichage du motif de broderie, sélectionner «Agrandir l’affichage».
-  > Pour réduire respectivement d’un cran l’affichage du motif de broderie agrandi, appuyer 1 à 4x sur «Réduire l’affichage».



Déplacer l'affichage du motif de broderie

Il est possible de déplacer l'affichage du motif de broderie. En outre, la vue peut être adaptée avec ou sans modifier la position de broderie.



- > Choisir le motif de broderie.
-  > Pour activer la fonction «Déplacer l'affichage», sélectionner «Agrandir l'affichage».
 - La fonction «Déplacer l'affichage» est activée (gris foncé).
- > Déplacer l'affichage des broderies.
 - La position de broderie ne change pas.
-  > Pour revenir au mode de travail, sélectionner «Réduire l'affichage».

Déplacer le motif de broderie en affichage agrandi

Il est possible de déplacer l'affichage du motif de broderie. En outre, la vue peut être adaptée avec ou sans modifier la position de broderie.

- > Choisir le motif de broderie.
-  > Pour afficher le champ «Déplacer le motif de point», sélectionner «Agrandir l'affichage».
-  > Sélectionner «Déplacer le motif de broderie».
 - Le champ devient gris foncé.
- > Déplacer l'affichage des broderies.
 - La position de broderie change.
-  > Pour revenir au mode de travail, sélectionner «Réduire l'affichage».

Déplacer le motif de broderie

- > Choisir le motif de broderie.
-  > Sélectionner «i-Dialog».
-  > Sélectionner «Déplacer le motif de broderie».
 - > Pour déplacer le motif de broderie dans le sens transversal (horizontalement) par pas de 1/10 mm, «tourner le bouton multifonction en haut».
 - > Pour déplacer le motif de broderie dans le sens longitudinal (verticalement) par pas de 1/10 mm, «tourner le bouton multifonction en bas», ou toucher le motif de broderie, maintenir tout en déplaçant le motif de broderie librement.
 - Le déplacement s'affiche dans les champs encadrés en jaune.

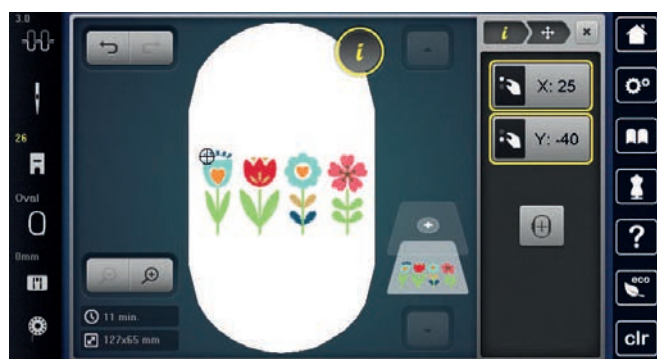

-  > Sélectionner «Centrer le motif de broderie».
 - Le motif de broderie est à nouveau amené au centre du cadre de broderie.

Pivoter le motif de broderie



- > Choisir le motif de broderie.
- > Sélectionner «i-Dialog».



- > Sélectionner «Pivoter le motif de broderie».
- > Pour tourner le motif de broderie dans le sens horaire, tourner le «bouton multifonction en haut» ou le «bouton multifonction en bas» vers la droite.
- > Pour tourner le motif de broderie dans le sens antihoraire, tourner le «bouton multifonction en haut» ou le «bouton multifonction en bas» vers la gauche.



- > Pour tourner le motif de broderie par pas de 90°, sélectionner «Tourner le motif de broderie +90°».

Modifier la taille du motif de broderie de manière proportionnelle



Pour une qualité de broderie optimale, il est recommandé de modifier la taille du motif de broderie de 20 % au maximum.

Si la taille du motif de broderie doit être modifiée de plus 20 %, le motif de broderie doit être adapté dans un logiciel de broderie à part avant d'être rechargé sur la machine.



- > Choisir le motif de broderie.
- > Sélectionner «i-Dialog».



- > Sélectionner «Modifier la dimension du motif de broderie».



- > Si le champ «Conserver les proportions» n'est pas encadré de blanc, sélectionner «Conserver les proportions».
- Le champ «Conserver les proportions» est encadré de blanc.



- > Pour agrandir le motif de broderie, tourner le «Bouton multifonction en haut/bas» vers la droite.
- > Pour réduire le motif de broderie, tourner le «Bouton multifonction en haut/bas» vers la gauche.

Modification de la taille du motif de broderie de manière non proportionnelle



Pour une qualité de broderie optimale, il est recommandé de modifier la taille du motif de broderie de 20 % au maximum.

Si la taille du motif de broderie doit être modifiée de plus 20 %, le motif de broderie doit être adapté dans un logiciel de broderie à part avant d'être rechargé sur la machine.



- > Choisir le motif de broderie.
- > Sélectionner «i-Dialog».



> Sélectionner «Modifier la dimension du motif de broderie».



> Si le champ «Conserver les proportions» est encadré de blanc, sélectionner «Conserver les proportions».
– Le champ «Conserver les proportions» n'est pas encadré de blanc.



- > Pour élargir le motif de broderie, tourner le «Bouton multifonction en haut» vers la droite.
- > Pour rétrécir le motif de broderie, tourner le «Bouton multifonction en haut» vers la gauche.
- > Pour allonger le motif de broderie, tourner le «Bouton multifonction en bas» vers la droite.
- > Pour raccourcir le motif de broderie, tourner le «Bouton multifonction en bas» vers la gauche.

Renverser le motif de broderie

Les motifs de broderie peuvent être renversés verticalement tout comme horizontalement.



- > Choisir le motif de broderie.
- > Sélectionner «i-Dialog».



> Pour renverser horizontalement le motif de broderie, sélectionner «Renversement gauche/droite».



> Pour renverser verticalement le motif de broderie, sélectionner «Renversement en haut/en bas».

Modifier le type de point

Si les points satin sont trop longs, il est possible de les transformer en points de piqûre.



- > Choisir le motif de broderie.
- > Toucher «i-Dialog».



> Toucher «Modifier le type de point/la densité de broderie».



- > Pour transformer le point satin en points de piqûre, sélectionner le commutateur en haut de l'écran (1).
- > Régler et confirmer la longueur de point (2).

Modifier la densité de broderie

Si les points satin sont trop denses, il est possible d'ajuster la densité de broderie.

- > Choisir le motif de broderie.
- > Sélectionner «i-Dialog».



- > Sélectionner «Modifier le type de point/la densité de broderie».



- > Régler la densité du point (1).

Contrôler la taille et la position du motif de broderie

Il est possible de vérifier si le motif de broderie convient à la position/l'emplacement prévu sur le tissu. Les points extérieurs au cadre de broderie ne sont pas travaillés.

- > Choisir le motif de broderie.
- > Toucher «i-Dialog».



- > Toucher «Contrôler la taille du motif de broderie».
 - Le cadre de broderie se déplace jusqu'à ce que l'aiguille se trouve dans la position affichée à l'écran.

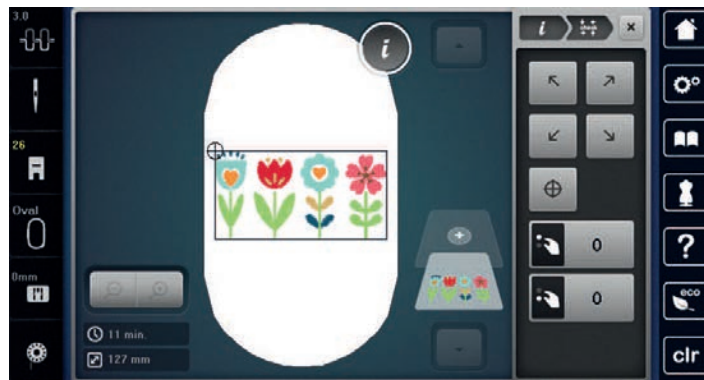

- > Pour sélectionner les angles souhaités du motif de broderie, sélectionner la flèche correspondante.
 - Le cadre de broderie se déplace jusqu'à ce que l'aiguille se trouve dans la position affichée à l'écran. Si le cadre de broderie n'est toujours pas positionné correctement, la position peut être modifiée à l'aide des touches «Multifonction en haut/en bas», et toutes les positions du motif de broderie peuvent à nouveau être contrôlées.



- > Pour mettre l'aiguille au centre du motif de broderie, toucher «Centre du motif de broderie».
- > Pour déplacer le motif de broderie horizontalement, tourner le «Bouton multifonction en haut».
- > Pour déplacer le motif de broderie verticalement, tourner le «Bouton multifonction en bas».

Broder les bordures

Pour broder une bordure, il est avantageux d'utiliser le Méga-cadre de broderie (accessoire en option) ou le Cadre de broderie Maxi (accessoire en option). Dans ce cas, il n'est pas nécessaire de retendre aussi souvent le projet de broderie. Il est recommandé de dessiner des lignes d'aide sur le tissu et d'utiliser le gabarit pour tendre et retendre dans le cadre. Dans ce cas, les lignes d'aide doivent rester parallèles aux lignes du gabarit. Dans l'exemple suivant, c'est le cadre fourni qui est utilisé.

- > Choisir le motif de broderie.
- > Toucher «i-Dialog».



- > Toucher «Broder les bordures».
 - Le motif de broderie est dupliqué en quantité optimale appropriée au cadre de broderie.
 - Les points de référence nécessaires pour retendre le tissu sont ajoutés.

- > Si besoin, ajouter des points de référence à l'aide des champs fléchés (1).
- > Pour régler le nombre de motifs de broderie, toucher «Moins»/«Plus» (2).
- > Pour régler la distance entre les motifs de broderie, toucher «Moins»/«Plus» (3).



- > Pour ajuster automatiquement tous les motifs de broderie dans le cadre de broderie, toucher «Adapter la taille du motif de broderie au cadre» (4).



- > Toucher «Confirmer».

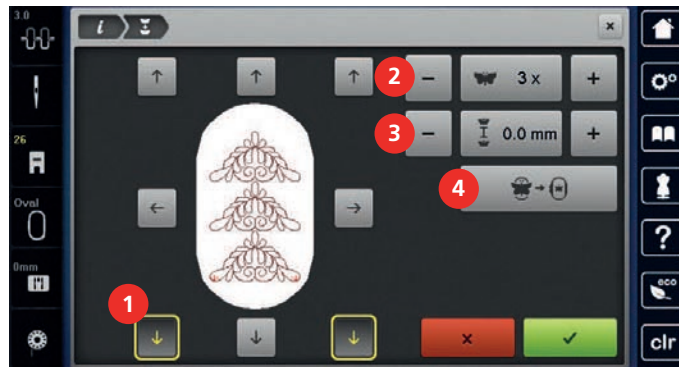

- > Toucher «i-Dialog».



- > Toucher «Broderie».



- > Appuyer sur la touche «Marche/Arrêt» et broder la bordure.
 - Le modèle de broderie doit être terminée.





- > Une fois les points de référence brodés, toucher «Broder les bordures».
 - Une animation montre que le tissu doit être retendu.

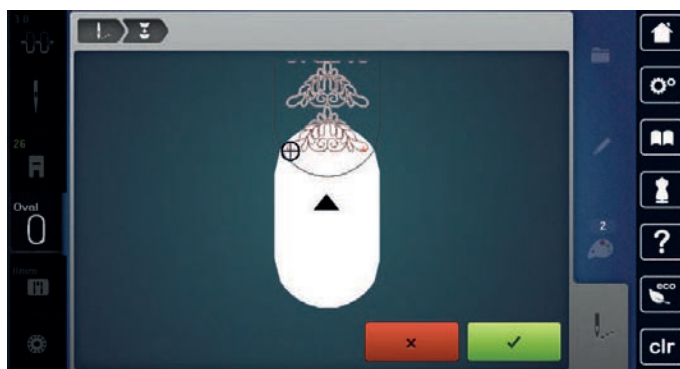

- > Retirer le cadre de broderie et retendre le tissu de sorte que les points de référence brodés se retrouvent dans la zone supérieure de broderie du cadre et que les points de référence se situent à au moins 3 cm (1,18 pouce) du bord supérieur du cadre.
- > Monter le cadre de broderie.
- > Toucher «Confirmer».
 - Le cadre de broderie est automatiquement déplacé à proximité du point de référence.
 - Le champ «AUTO» est actif et le cadre de broderie se déplace automatiquement vers le dernier point de référence.
- > Avec les champs fléchés, définir le côté de la partie brodée où le prochain point de référence doit être placé.
- > Pour positionner exactement le cadre de broderie, tourner le «Bouton multifonction en haut» ou le «Bouton multifonction en bas».

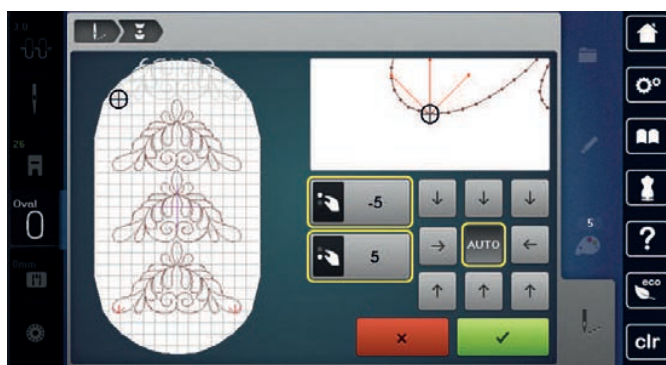

- > Toucher «Confirmer».



- > Appuyer sur la touche «Marche/Arrêt» et continuer à broder.
- > Répéter ces étapes jusqu'à ce que la longueur de broderie souhaitée soit atteinte.



Dupliquer le motif de broderie

- > Choisir le motif de broderie.
- > Sélectionner «i-Dialog».



- > Sélectionner «Dupliquer».
 - Le motif de broderie (1) est doublé (2).

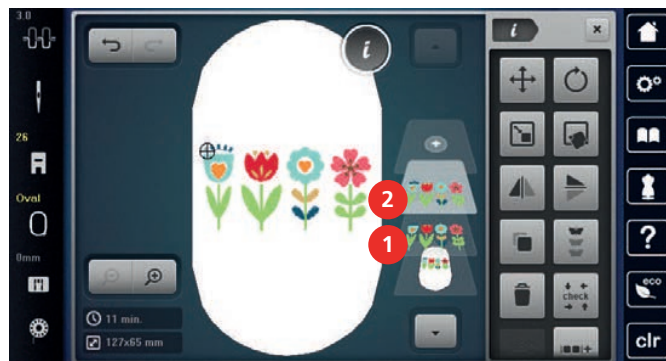

Effacer le motif de broderie

Le motif de broderie actif est supprimé.

- > Choisir le motif de broderie.
- > Sélectionner «i-Dialog».



- > Sélectionner «Effacer».

Modifier l'ordre de la combinaison des motifs de broderie

La succession des motifs de broderie peut être modifiée au sein de la combinaison de motifs de broderie.

Condition préalable:

- La combinaison des motifs de broderie est créée ou le motif est dégroupé.

- > Sélectionner «i-Dialog».



- > Sélectionner «Modifier l'ordre de la combinaison des motifs de broderie».
- > Choisir le motif de broderie et le déplacer à la position correspondante.

Annuler les données saisies

Toutes les données saisies peuvent être progressivement annulées ou restaurées.

Condition préalable:

- Un motif de broderie est choisi et des modifications sont effectuées.



- > Pour annuler la dernière saisie, toucher «Annuler les données saisies».
- > Pour annuler dans l'ordre les dernières saisies, toucher plusieurs fois «Annuler les données saisies».



- > Pour restaurer la dernière saisie, toucher «Restaurer les réglages».
- > Pour restaurer dans l'ordre les dernières saisies, toucher «Restaurer les réglages».

Regrouper les motifs de broderie

Les motifs de broderie peuvent être ajoutés à un groupe ou retirés d'un groupe. Les motifs de broderie groupés peuvent être traités comme un motif de broderie.

La succession des motifs de broderie peut être modifiée au sein du groupe. (voir page 67)



Si un motif de broderie a été dégroupé, c'est-à-dire décomposé en plusieurs éléments/couleurs, les couleurs ne seront plus recomposées en cas de nouvelle formation de groupe. Pour les alphabets, il faut d'abord régler la longueur des points combinés sur 1 dans le programme Setup. Il est alors possible de dégrouper toutes les lettres.

- > Créer une combinaison de motifs de broderie.
- > Choisir un motif de broderie (1) parmi les combinaisons de motifs de broderie.

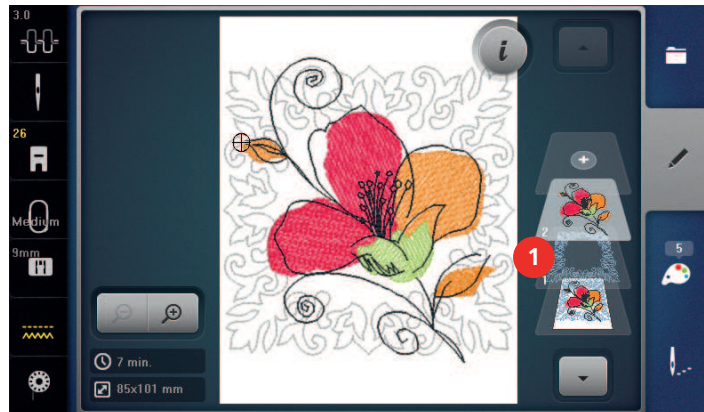

- > Sélectionner «i-Dialog».



- > Sélectionner «Regrouper les motifs de broderie».



- > Sélectionner «Grouper».
- Le motif de broderie au-dessus du motif de broderie choisi est ajouté au groupe de motifs de broderie.

- > Choisir le groupe de motifs de broderie.



- > Sélectionner «Dégroupé».
- Le regroupement est supprimé.

ou

- > Créer une combinaison de motifs de broderie.
- > Choisir tous les motifs de broderie (2).

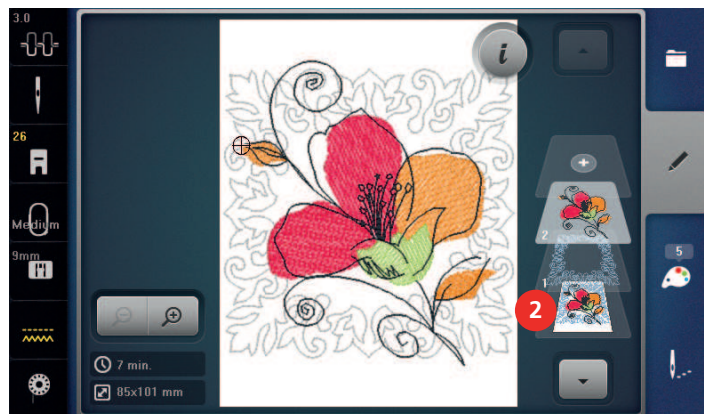

- > Sélectionner «i-Dialog».



- > Sélectionner «Grouper».
- Tous les motifs de broderie sont ajoutés au groupe de motifs de broderie.

- > Choisir le groupe de motifs de broderie.



- > Sélectionner «Dégroupé».
- Le regroupement est supprimé.

5.6 Positionnement au point près

Positionnement des points sur un quadrillage

Cette fonction permet de positionner très facilement des motifs de broderie de manière précise sur le tissu. Les points de positionnement peuvent être placés sur un quadrillage.

Condition préalable:

- Marquer deux points quelconques du motif de broderie sur le tissu avec de la craie à tissu ou un crayon effaçable à l'eau. La zone ou l'endroit dans laquelle/lequel le motif de broderie doit être positionné est clairement identifiable.
- Le cadre de broderie utilisé est sélectionné.

- > Choisir le motif de broderie.
- > Sélectionner «i-Dialog».



- > Sélectionner «Positionnement au point près».



- > Sélectionner «Positionnement du point de trame».
 - Un quadrillage est ajouté au motif de broderie avec neuf points de repérage / positionnement.
- > Choisir le point de positionnement voulu selon lequel le motif de broderie doit être positionné.
 - Le point change de couleur.



- > Pour positionner l'aiguille sur le repère correspondant sur le tissu, tourner le «Bouton multifonction en haut» ou «Bouton multifonction en bas» vers la gauche ou la droite.



- > Pour confirmer la position modifiée, sélectionner «Kit».
 - Le point change de couleur et est défini.
- > Choisir un deuxième point de positionnement du motif de broderie.
- > Pour positionner l'aiguille sur le repère correspondant sur le tissu, tourner le «Bouton multifonction en haut» ou «Bouton multifonction en bas» vers la gauche ou la droite.

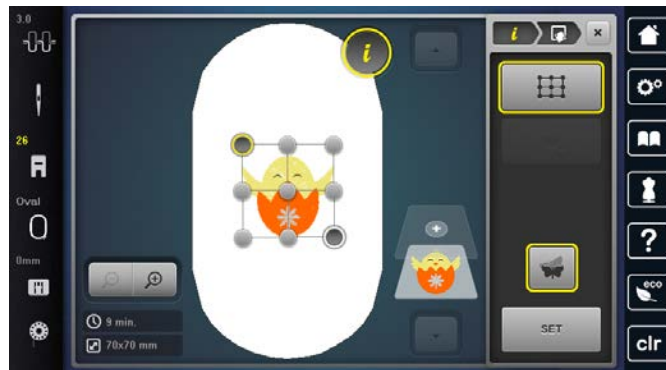

- > Pour confirmer la position modifiée, sélectionner «Kit».
 - Le point change de couleur et est défini. Le motif de broderie est adapté en conséquence.



- > Pour annuler les modifications et restaurer les réglages de base, sélectionner «Restaurer le positionnement au point près».

Positionnement de points libre

Cette fonction permet de positionner très facilement des motifs de broderie de manière précise sur le tissu. Les points peuvent être librement placés dans le motif de broderie.

Condition préalable:

- Marquer deux points quelconques du motif de broderie sur le tissu avec de la craie à tissu ou un crayon effaçable à l'eau. La zone ou l'endroit dans laquelle/lequel le motif de broderie doit être positionné est clairement identifiable.
- Le cadre de broderie utilisé est sélectionné.

- > Choisir le motif de broderie.
- > Sélectionner «i-Dialog».



- > Sélectionner «Positionnement au point près».



- > Sélectionner «Positionnement libre des points».
- > Définir un point choisi au sein du motif de broderie.
 - Le point de positionnement est affiché.



- > Pour positionner l'aiguille sur le repère correspondant sur le tissu, tourner le «Bouton multifonction en haut» ou «Bouton multifonction en bas» vers la gauche ou la droite.



- > Pour confirmer la position modifiée, sélectionner «Kit».
 - Le point change de couleur et est défini.
- > Choisir un deuxième point de positionnement du motif de broderie.
- > Pour positionner l'aiguille sur le repère correspondant sur le tissu, tourner le «Bouton multifonction en haut» ou «Bouton multifonction en bas» vers la gauche ou la droite.



- > Pour confirmer la position modifiée, sélectionner «Kit».
 - Le point change de couleur et est défini. Le motif de broderie est adapté en conséquence.



- > Pour annuler les modifications et restaurer les réglages de base, sélectionner «Restaurer le positionnement au point près».

5.7 Combiner des motifs de broderie

Combiner des motifs de broderie

En mode combiné, plusieurs motifs de broderie peuvent être combinés.

- > Choisir le motif de broderie.
- > Sélectionner «Ajouter un motif à broder».

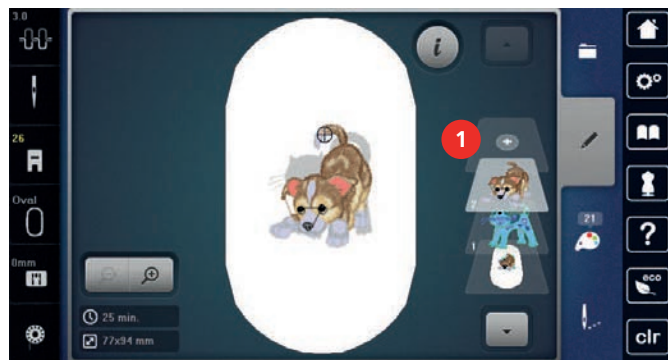

- > Sélectionner le motif de broderie supplémentaire.

Suppression d'un motif de point unique

Condition préalable:

- Une combinaison de motif de broderie est créée.
- > Sélectionner le motif de broderie choisi au niveau de motif de broderie (1), maintenir tout en déplaçant vers l'extérieur.
 - Une nouvelle fenêtre s'ouvre.



- > Pour supprimer le motif de broderie sélectionné, sélectionner «Confirmer».

Dupliquer le motif de broderie

- > Choisir le motif de broderie.
- > Sélectionner «i-Dialog».



- > Sélectionner «Dupliquer».
 - Le motif de broderie (1) est doublé (2).

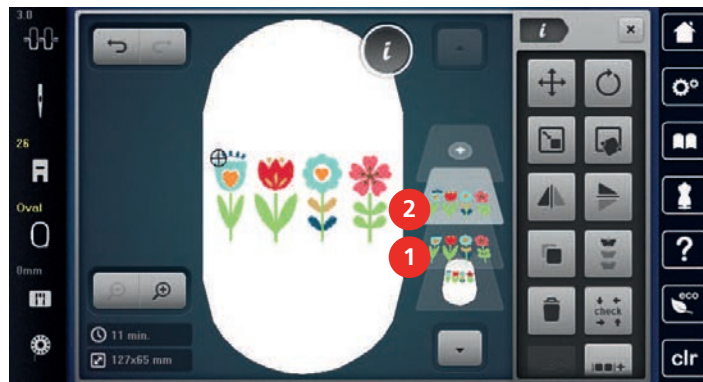

Dupliquer une combinaison

Quand une combinaison est dupliquée, il n'est plus possible de sélectionner les motifs de broderie individuels.

- > Choisir le motif de broderie.
- > Sélectionner «Ajouter un motif à broder».
- > Sélectionner le motif de broderie supplémentaire.



> Sélectionner la combinaison (1).



> Sélectionner «i-Dialog».



> Sélectionner «Dupliquer».
– La combinaison est dupliquée (2).

5.8 Créer des lettres

Aperçu des alphabets à broder

Motif de broderie		Nom
ABC	A B C	Drifter
ABC	A B C	Childs Play
ABC		Victoria
ABC		Condensed Sans
ABC		Flare Serif
ABC		Deco block
ABC		Curly
ABC		Rounded Sans
<i>ABC</i>	<i>A B C</i>	Anniversary
ABC		Bamboo

Motif de broderie		Nom
<i>ABE</i>		Lisa
<i>ABC</i>		Zürich
ABC	A B C	Swiss Block
ABC		Quilt Block
A B C		Old English
A B B	A B B	Russian Textbook
ABC		Happy Times
ABC		Chicago

Créer des lettres



- | | | | |
|---|-----------------|---|-----------------------------------|
| 1 | Champ de saisie | 5 | «Nombres et signes mathématiques» |
| 2 | «Effacer» | 6 | «Caractères spéciaux» |
| 3 | «Majuscules» | 7 | «Annuler» |
| 4 | «Minuscules» | 8 | «Confirmer» |



Un texte est toujours brodé dans une seule couleur. Pour broder des lettres individuelles ou des mots isolés dans une autre couleur, le regroupement doit être supprimé.

Dans le cadre de broderie, il est possible de positionner une inscription à n'importe quel endroit. Quand le motif de broderie est placé en dehors de la zone de broderie, le cadre de broderie est entouré en rouge à l'écran. La sélection du cadre de broderie permet de vérifier si le motif de broderie peut être brodé avec un autre cadre de broderie. Si une inscription ne tient pas dans un cadre de broderie, il est par exemple possible de combiner des mots et de les positionner les uns en dessous des autres.



- > Sélectionner «Alphabets».
- > Sélectionner l'alphabet à broder.
- > Saisir et confirmer l'inscription.

Modifier une inscription



- > Une inscription est créée.
- > Toucher «i-Dialog».



- > Toucher «WordArt».
- > Pour modifier l'écartement entre les traits en pas millimétriques, tourner le «Bouton multifonction en haut».
- > Pour courber l'inscription vers le haut ou vers le bas, tourner le «Bouton multifonction en bas» vers la gauche ou vers la droite.

5.9 Modifier les couleurs du motif de broderie

Aperçu du menu changement de couleur



- | | | | |
|---|------------------------------|---|------------------------------------|
| 1 | «Affichage des couleurs» | 4 | «Attribuer la marque de fil» |
| 2 | Aperçu de la couleur choisie | 5 | «Modifier la couleur/le fabricant» |
| 3 | «Cercle chromatique» | 6 | «Informations de couleur» |

Modifier les couleurs



Un texte est toujours brodé dans une seule couleur. Pour broder des lettres individuelles ou des mots isolés dans une autre couleur, le regroupement doit être supprimé.



- > Choisir le motif de broderie.
- > Toucher «Informations de couleur».



- > Toucher «Modifier la couleur/le fabricant» à côté de la couleur qui doit être modifiée.



- > Pour sélectionner la couleur en entrant le numéro de couleur, toucher «Sélectionner la couleur par numéro».



- > Sélectionner la couleur souhaitée.

- > Pour valider le choix de couleur, toucher «Informations de couleur».

Modifier les couleurs avec la roue chromatique



- > Toucher «Informations de couleur».
- > Sélectionner «Cercle chromatique»(1).

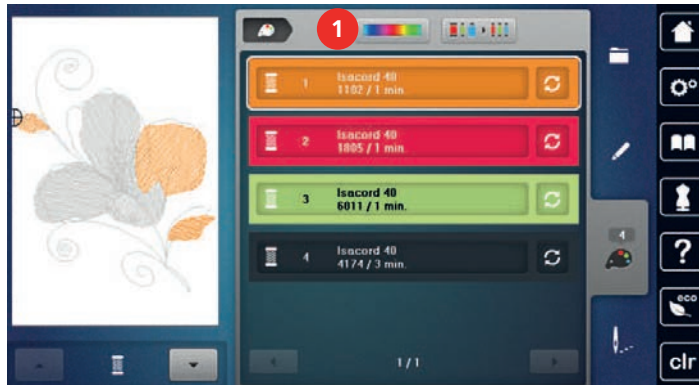

- > Pour modifier les couleurs du motif de broderie, tourner le bouton (2) dans le sens des aiguilles d'une montre ou dans le sens opposé à celui des aiguilles d'une montre.

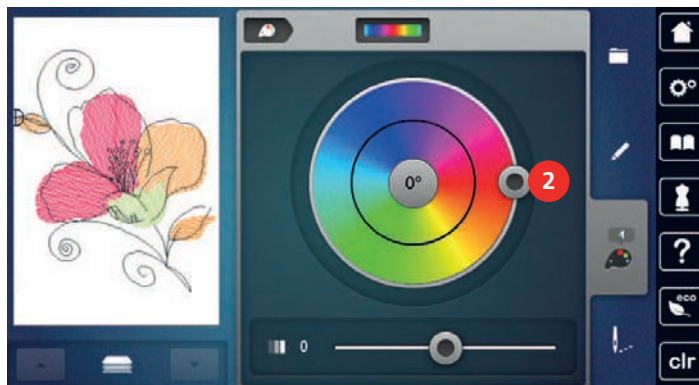

- > Pour annuler les modifications, toucher la valeur au milieu du cercle de couleurs.
- > Pour modifier la luminosité des couleurs, déplacer le curseur (3).

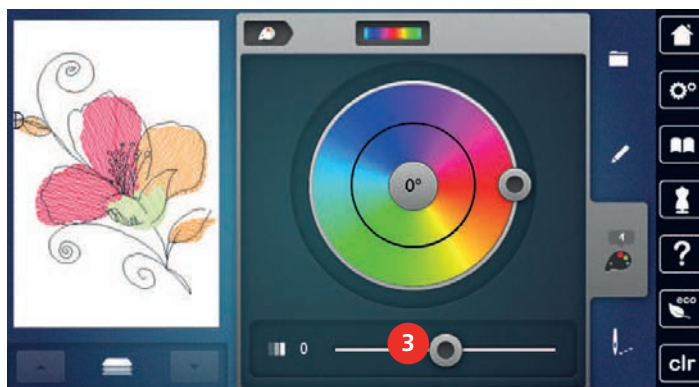

- > Toucher «Modifier».
- Les réglages sont validés et le motif de broderie avec les nouvelles couleurs est visible.

Modifier la marque du fil



- > Choisir le motif de broderie.
- > Sélectionner «Informations de couleur».



- > Sélectionner «Modifier la couleur/le fabricant».
- > Appuyer sur le champ Défiler vers la gauche/droite pour afficher d'autres marques de fil.



- > Sélectionner «Attribuer la marque de fil».
- Toutes les couleurs de fil du motif de broderie choisi sont changées dans la marque de fil choisie.



5.10 Broder le motif de broderie

Aperçu du menu broderie



- | | | | |
|---|--------------------------------------|---|--|
| 1 | «Bâtir» | 5 | «Réduire la variation de couleur» |
| 2 | «Déplacer le cadre de broderie» | 6 | «Activer/désactiver le motif à broder multicolore» |
| 3 | «Contrôler le processus de broderie» | 7 | «Broder les bordures» |
| 4 | «Couper les fils de liaison» | 8 | «Affichage des couleurs» |

Ajouter des points de bâti

Les points de bâti peuvent être brodés le long du cadre de broderie ou du motif de broderie. La liaison du tissu et du non-tissé se trouve ainsi optimisée.



- > Choisir le motif de broderie.
- > Toucher «Broderie».



- > Pour border les points de bâti du motif de broderie, sélectionner «Bâtir».
- > Pour broder les points de bâti le long du cadre de broderie, toucher à nouveau «Bâtir».
- > Pour désactiver les points de bâti, sélectionner à nouveau «Bâtir».

Déplacer le cadre de broderie

Si la taille d'un cadre de broderie nécessite une nouvelle tension, le motif de broderie peut être déplacé à nouveau.



- > Choisir le motif de broderie.
- > Sélectionner «Broderie».



- > Sélectionner «Déplacer le cadre de broderie».
- > Pour déplacer horizontalement le cadre de broderie, tourner le «bouton multifonction en haut».
- > Pour déplacer le cadre de broderie dans le sens de la longueur (verticalement), tourner le «Bouton multifonction en bas».



- > Pour reprendre les réglages, sélectionner «Broderie» dans la navigation de déroulement.

Contrôler du processus de broderie en cas de casse du fil

Quand le fil casse, il est possible de repositionner l'aiguille dans le motif de broderie à l'aide de la fonction du contrôle du processus de broderie.



- > Choisir le motif de broderie.
- > Toucher «Broderie».



- > Toucher «Contrôler le processus de broderie».
 - Une vue compacte du motif de broderie s’affiche dans la zone gauche de l’écran. Une vue agrandie du motif de broderie est représentée sur le côté droit.
- > Sélectionner la position voulue dans la vue compacte.
- > Pour déplacer le cadre point par point, tourner le «Bouton multifonction en haut».
- > Pour déplacer le cadre par grands pas, tourner le «Bouton multifonction en bas».
 - Le nombre qui figure dans le cadre jaune indique le nombre de points du processus de broderie.



- > Pour sélectionner le point choisi en entrant le numéro correspondant, sélectionner «Sélectionner la position du point par numéro».

Couper les fils de liaison

La fonction est activée par défaut et les fils de liaison sont automatiquement coupés. Si la fonction est désactivée, les fils de liaison doivent être coupés manuellement.



- > Choisir le motif de broderie.
- > Toucher «Broderie».



- > Pour désactiver la fonction, toucher «Couper les fils de liaison».
- > Pour activer la fonction, toucher à nouveau «Couper les fils de liaison».

Réduire la variation de couleur

Si les motifs de broderie se chevauchent, il est **impossible** de réduire la variation de couleur.



- > Choisir le motif de broderie.
- > Sélectionner «Broderie».



- > Sélectionner «Réduire la variation de couleur».
 - Les couleurs identiques du motif de broderie sont regroupées en une seule couleur.

Activer/désactiver le motif de broderie multicolore

Il est possible de broder plusieurs motifs multicolores avec une seule couleur.



- > Choisir le motif de broderie.
- > Sélectionner «Broderie».



- > Sélectionner «Activer/désactiver le motif à broder multicolore».
 - Le motif de broderie est brodé en une seule couleur.

Broder les bordures

Permet de broder des bordures déjà commencées même si la machine a été arrêtée puis remise en marche.

Condition préalable:

- Un motif de bordure doit être enregistré dans la mémoire personnelle. Les points de référence doivent être compris dans le motif de broderie.



- > Choisir un motif de broderie de bordure dans la mémoire personnelle.
- > Toucher «Broderie».



- > Toucher «Broder les bordures».

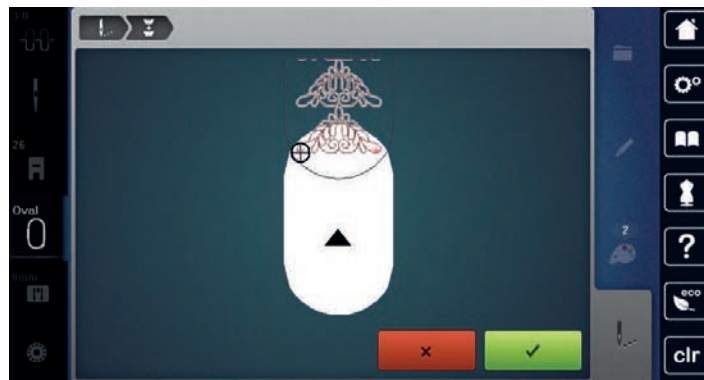

- > Retirer le cadre de broderie et retendre le tissu de sorte que les points de référence brodés se retrouvent dans la zone supérieure de broderie du cadre et que les points de référence se situent à au moins 3 cm (1,18 pouce) du bord supérieur du cadre.
- > Monter le cadre de broderie.
- > Toucher «Confirmer».
 - Le cadre de broderie est automatiquement déplacé à proximité du dernier point.
 - Le champ «AUTO» est actif et le cadre de broderie se déplace automatiquement vers le dernier point de référence.
- > Avec les champs fléchés, définir le côté de la partie brodée où le prochain point de référence doit être placé.
- > Pour positionner exactement le cadre de broderie, tourner le «Bouton multifonction en haut» ou le «Bouton multifonction en bas».

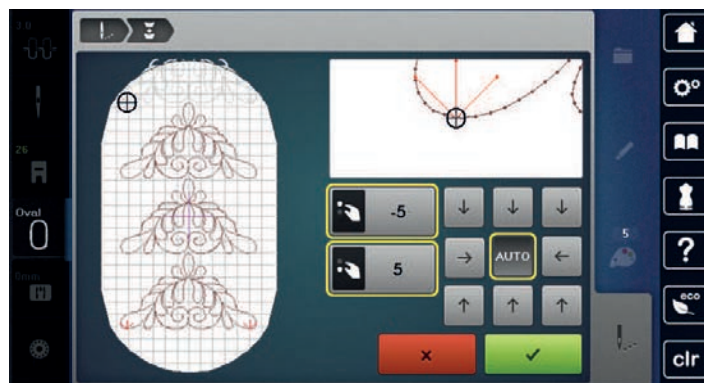

- > Toucher «Confirmer».



- > Appuyer sur la touche «Marche/Arrêt» et continuer à broder.
- > Répéter ces étapes jusqu'à ce que la longueur de broderie souhaitée soit atteinte.

Affichage des couleurs

Chaque couleur d'un motif de broderie peut être sélectionnée individuellement. Le cadre de broderie se place alors au niveau du premier point de la couleur active. La couleur respectivement active peut alors être brodée individuellement ou dans un autre ordre.



- > Choisir le motif de broderie.
- > Sélectionner «Broderie».
- > Appuyer sur le champ Défiler vers le bas pour sélectionner la couleur suivante du motif de broderie.

5.11 Broderie à bras libre

La réalisation de broderie à bras libre est préconisée pour des tissus ou pièces de vêtements tubulaires qui doivent être enroulés autour du bras libre de la machine pour être brodés. Il s'agit souvent de manches, jambes de pantalon ou d'autres pièces de vêtements de coupe étroite.



Il est facile d'entourer le bras libre d'un tissu de forme tubulaire quand, avant de fixer ou de retirer le cadre de broderie, on amène celui-ci en position de parcage vers la gauche. Pour remettre ensuite le cadre de broderie en position de broderie, appuyer sur la touche « Marche/Arrêt ».

Si possible, utiliser une canette pleine car pour changer la canette, il faut retirer le cadre de broderie.

Les bordures peuvent être réalisées de manière parfaitement circulaire en suivant simplement et exactement le bord du « tube ». Avant de réaliser le dernier motif de broderie, une fois le tissu tendu, activer la fonction « Positionnement au point près » dans le mode de traitement. Avec la sous-fonction « Positionnement libre des points », ajouter avec précision le motif de broderie manquant.

La mobilité du bras de broderie peut être limitée ou entravée dans le cas de pièces de tissu tubulaires très étroites. C'est pourquoi il faut veiller à ce que pendant la broderie, le cadre puisse suffisamment se déplacer en avant et en arrière. Si les mouvements du bras de broderie sont entravés par un tissu tubulaire trop étroit, les motifs de broderie risquent d'être décalés et le tissu endommagé.

Contrôle de la mobilité du bras de broderie

Remarque : Dans le cas de pièces de tissu tubulaires, désactiver éventuellement la fonction Retrait du fil dans le programme Setup.

- > Ouvrir le motif de broderie sur la machine et le modifier comme souhaité.
- > Marquer la position et la taille du motif de broderie sur le tissu de manière appropriée.
- > Choisir un cadre de broderie aussi petit que possible.
- > Tendre le tissu avec support de broderie adéquat dans le cadre de broderie ou coller selon le support de broderie utilisé.
- > Glisser prudemment le tissu tubulaire autour du bras libre de la machine et fixer le cadre de broderie sur l'accouplement du module de broderie.
- > Si nécessaire, corriger la position du motif de broderie.
- > Toucher « Contrôler la taille du motif de broderie ».
- > Après le contrôle concluant de la taille du motif de broderie, commencer à broder.



5.12 Gérer les motifs de broderie

Aperçu de la gestion du motif de broderie

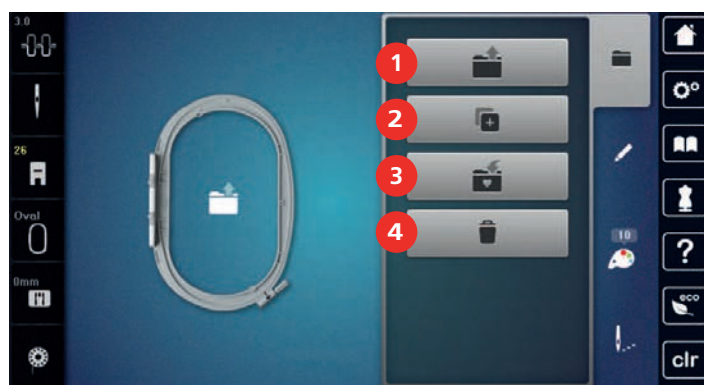



- | | |
|----------------------------------|--------------------------------------|
| 1 «Charger un motif de broderie» | 3 «Enregistrer le motif de broderie» |
| 2 «Ajouter un motif à broder» | 4 «Effacer le motif de broderie» |

Enregistrement d'un motif de broderie dans la mémoire personnelle





Il est aussi possible d'enregistrer autant de motifs de broderie personnalisés que voulu dans le dossier « Enregistrer les motifs de broderie ».

- > Choisir le motif de broderie.
- > Modifier le motif de broderie.
- > Sélectionner « Sélection ».







-  > Sélectionner «Enregistrer le motif de broderie».
 - Le motif de broderie à enregistrer est entouré en jaune.
-  – «Machine à broder» est activée.
-  > Sélectionner «Confirmer».





Enregistrer le motif de broderie sur la clé USB BERNINA

- > Choisir le motif de broderie.
- > Modifier le motif de broderie.
-  > Sélectionner «Sélection».
-  > Sélectionner «Enregistrer le motif de broderie».
 - Le motif de broderie à enregistrer est entouré en jaune.
- > Enficher la clé USB BERNINA dans le port USB de la machine.
-  > Sélectionner «Clé USB».
-  > Sélectionner «Confirmer».



Écraser un motif de broderie dans la mémoire personnelle

- > Choisir le motif de broderie.
- > Modifier le motif de broderie.
-  > Sélectionner «Sélection».
-  > Sélectionner «Enregistrer le motif de broderie».
 - Le motif de broderie à enregistrer est entouré en jaune.
-  – «Machine à broder» est activée.
- > Sélectionner le motif de broderie qui doit être écrasé.
-  > Sélectionner «Confirmer».





Écraser un motif de broderie sur la clé USB BERNINA

- > Choisir le motif de broderie.
- > Modifier le motif de broderie.
-  > Sélectionner «Sélection».
-  > Sélectionner «Enregistrer le motif de broderie».
 - Le motif de broderie à enregistrer est entouré en jaune.
- > Enficher la clé USB BERNINA dans le port USB de la machine.
-  > Sélectionner «Clé USB».
- > Sélectionner le motif de broderie qui doit être écrasé.
-  > Sélectionner «Confirmer».

Charger un motif de point depuis la mémoire personnelle





-  > Sélectionner «Sélection».
-  > Sélectionner «Charger un motif de broderie».
-  > Sélectionner «Motif de broderie personnalisé».
- > Choisir le motif de broderie.

Charger un motif de broderie depuis la clé USB BERNINA







-  > Sélectionner «Sélection».
-  > Enficher la clé USB BERNINA dans le port USB de la machine.
-  > Toucher «Charger un motif de broderie».
-  > Sélectionner «Clé USB».
-  > Sélectionner un motif de broderie personnel.

Effacer un motif de broderie de la mémoire personnelle

Les motifs de broderie sauvegardés dans la mémoire personnelle peuvent être effacés un par un.

-  > Sélectionner «Sélection».
-  > Sélectionner «Effacer».
-  – La «Machine à broder» est activée.
-  > Sélectionner le motif de broderie qui doit être effacé.
-  > Sélectionner «Confirmer».



Effacer un motif de broderie depuis la clé USB BERNINA

-  > Sélectionner «Sélection».
-  > Sélectionner «Effacer».
-  > Enficher la clé USB BERNINA dans le port USB de la machine.
-  > Sélectionner «Clé USB».
-  > Sélectionner le motif de broderie qui doit être effacé.
-  > Sélectionner «Confirmer».

6 Broder

6.1 Broder avec la touche «marche/arrêt»

En cas de coupure de courant, l'opération de broderie est interrompue. Après la remise en marche, la machine se place à la dernière position brodée.

- 
 > Appuyer sur la touche «Marche/Arrêt» jusqu'à ce que la machine à broder démarre.
 - L'opération de broderie termine toutes les parties du motif de la couleur active.
 - La machine à broder s'arrête automatiquement à la fin.
 - Les deux fils sont automatiquement coupés.
 - La machine à broder passe automatiquement à la couleur suivante.
- 
 > Changer de couleur de fil supérieur.
- 
 > Pour broder la nouvelle couleur, appuyer sur la touche «Marche/Arrêt».
- > Une fois le motif de broderie terminé, quitter le processus de broderie en appuyant sur le champ «Terminer le processus de broderie» (1) ou broder à nouveau le motif de broderie en appuyant sur le champ «Broder les bordures» (2).

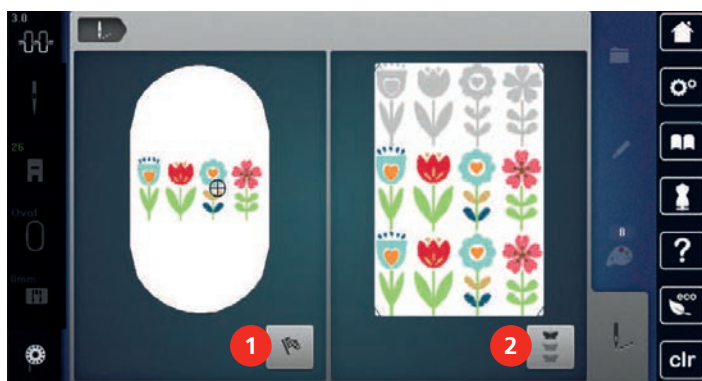

6.2 Augmenter la vitesse de broderie

Afin de garantir la qualité de la broderie, la vitesse est réduite pendant la broderie, en fonction de la position de broderie. Il est possible de choisir entre vitesse optimale et vitesse maximale. Réglage standard = vitesse optimale. Il convient de noter que la qualité du motif de broderie ne peut être garantie en cas de vitesse maximale.

La mise en marche/à l'arrêt de la machine entraîne l'activation de la vitesse de broderie optimale.

Condition préalable:

- La broderie a commencé.



- > Sélectionner «Vitesse de broderie».
 - La vitesse maximale est activée.
- > Sélectionner à nouveau «Vitesse de broderie».
 - La vitesse optimale est activée.

6.3 Régler la tension du fil supérieur

Le réglage de base de la tension du fil supérieur s'effectue automatiquement lors du choix du motif de broderie.

La tension du fil supérieur optimale est réglée dans les usines BERNINA. Les fils utilisés, fil supérieur et de canette, sont des fils Metrosene/Seralon 100/2 (maison Mettler).

L'utilisation d'autres fils de broderie peut exiger une modification de la tension du fil supérieur. Il est donc nécessaire d'adapter individuellement la tension du fil supérieur au projet de broderie ainsi qu'au point de broderie choisi.

Plus la tension du fil supérieur est élevée, plus le fil supérieur est tendu et le fil de canette est plus fortement tiré dans le tissu. Si la tension du fil supérieur est réduite, le fil supérieur est moins tendu et le fil de canette est plus faiblement tiré dans le tissu.

Les modifications de la tension du fil supérieur ont des conséquences sur tous les motifs de broderie. Des modifications permanentes de la tension du fil supérieur peuvent être effectuées dans le programme Setup. (voir page 50).



- > Toucher «Tension du fil supérieur».
- > Régler la tension du fil supérieur.



- > Pour ignorer les modifications et restaurer le réglage par défaut, toucher le champ encadré de jaune.
- > Pour ignorer les modifications et restaurer les paramètres par défaut, appuyer à gauche sur le champ encadré de jaune «Programme Setup».

6.4 Broder avec la pédale (accessoire en option)

Il est recommandé de broder avec la pédale, pour broder de petites parties, p. ex. pour la broderie en relief.

- > Pour commencer à broder, appuyer sur la pédale et la maintenir enfoncée.

7 Entretien et nettoyage

7.1 Micrologiciel

Restaurer des données sauvegardées

Si des données et des réglages se sont perdus au cours de la mise à jour du logiciel, ceux-ci peuvent être retrouvés et retransférés sur la machine.

- > Enficher sur le port USB de la machine la clé USB contenant les données et les réglages sauvegardés.
- > Toucher «Home».



- > Toucher «Programme Setup».



- > Toucher «Réglages de la machine».



- > Toucher «Entretien/mise à jour».



- > Toucher «Actualiser le micrologiciel».



- > Toucher «Charger des fichiers».



- > Patienter jusqu'à ce que les données soient complètement transférées.

ATTENTION

Si la clé USB BERNINA (accessoire en option) est retirée trop tôt

Les données sauvegardées ne sont pas transférées et la machine ne peut pas être utilisée.

- > Ne retirer la clé USB BERNINA (accessoire en option) qu'après la transmission complète des données sauvegardées.

- > Retirer la clé USB.

Contrôler la version du micrologiciel

Les versions micrologicielles et matérielles de la machine et du module de broderie raccordé s'affichent.

- > Sélectionner «Programme Setup».



- > Sélectionner «Réglages de la machine».



- > Sélectionner «Informations».



- > Sélectionner «Données machine».



Actualiser le micrologiciel



Le micrologiciel actuel de la machine ainsi que des instructions détaillées décrivant le processus de mise à jour peuvent être téléchargés à partir de www.bernina.com. En règle générale, les données personnelles et les réglages sont automatiquement repris lors d'une mise à jour du micrologiciel. Pour des raisons de sécurité, il est cependant recommandé de sauvegarder les données et les réglages sur la clé USB BERNINA avant de procéder à une mise à jour du micrologiciel. Si des données et des réglages se sont perdus au cours de la mise à jour du micrologiciel, ceci permet ultérieurement de les retrouver et de les retransférer sur la machine.

Condition préalable:

- Les accessoires comme le module de broderie ou le pied BSR qui sont raccordés à la machine, sont retirés.



- > Insérer la clé USB comportant la nouvelle version du micrologiciel dans la machine.
- > Sélectionner «Programme Setup».



- > Sélectionner «Réglages de la machine».



- > Sélectionner «Entretien/mise à jour».



- > Sélectionner «Actualiser le micrologiciel».



- > Pour lancer la mise à jour du micrologiciel, sélectionner «UPDATE».

Remarque : la mise à jour peut prendre plusieurs minutes. Ne pas arrêter la machine pendant la mise à jour et ne pas retirer la clé USB.

- La machine redémarre. Une fois la mise à jour terminée, un message apparaît.

7.2 Machine

Nettoyer l'écran

- > Essuyer l'écran éteint avec un chiffon en microfibre doux et humide.

Éliminer les résidus de fil sous la plaque d'aiguille



Composants à commande électrique

Risque de blessure au niveau de l'aiguille et du crochet.

- > Débrancher la machine et retirer la prise du réseau.

Enlever de temps à autre les résidus de fils sous la plaque à aiguille.

- > Retirer le pied-de-biche et l'aiguille.
- > Retirer la plaque à aiguille.



- > Éliminer les résidus de fil sous la plaque d'aiguille.

Nettoyage du crochet



Composants à commande électrique

Risque de blessure au niveau de l'aiguille et du crochet.

- > Débrancher la machine et retirer la prise du réseau.

- > Ouvrir le couvercle du crochet.
- > Retirer la boîte à canette.

- > Pousser vers la gauche le levier de désengagement.



- > Abaisser l'étrier de fermeture avec le couvercle de la coursière noir.
- > Enlever le crochet.

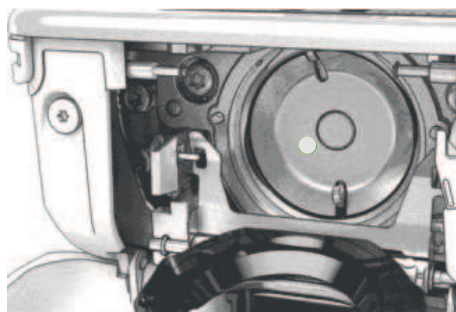

ATTENTION

Présence de poussières et de résidus de fil à l'intérieur de la machine

Endommagement de composants mécaniques ou électroniques.

- > Utiliser un pinceau ou un chiffon doux.
 - > Ne pas utiliser de spray à air comprimé.
-
- > Nettoyer la coursière avec un pinceau et un chiffon doux. Ce faisant, ne pas utiliser d'objets pointus.
 - > Accrocher le crochet avec deux doigts sur la broche au milieu.
 - > Guider le crochet, avec le bord inférieur avancé, de biais de haut en bas derrière le couvercle de la coursière.
 - > Positionner le crochet de sorte que les deux cames du chasse-navette entrent dans les orifices correspondants du crochet et que le marquage de couleur sur le chasse-navette soit visible dans le trou du crochet.
 - > Mettre en place le crochet.
 - Le crochet magnétique est tiré dans la bonne position.
 - > Fermer le couvercle de la coursière et l'étrier de fermeture jusqu'à ce que l'étrier de désengagement s'encliquette.
 - > Tourner le volant pour contrôler.
 - > Placer la boîte à canette en place.

Huiler le crochet

La lubrification du crochet permet d'éviter les bruits indésirables dans la coursière. BERNINA recommande de lubrifier le crochet dans les cas suivants :

- Préalablement à la première utilisation de la machine
- Après une immobilisation prolongée de la machine
- En cas d'utilisation intensive : quotidiennement avant de coudre
- Lorsque le message «Lubrifier la machine» apparaît
- En cas de bruits indésirables dans la coursière

⚠ PRUDENCE**Composants à commande électrique**

Risque de blessure au niveau de l'aiguille et du crochet.

- > Débrancher la machine et retirer la prise du réseau.

- > Enlever la boîte à canette.
- > Pousser vers la gauche le levier de désengagement.



- > Abaisser l'étrier de fermeture avec le couvercle noir de la coursière.
- > Enlever le crochet.

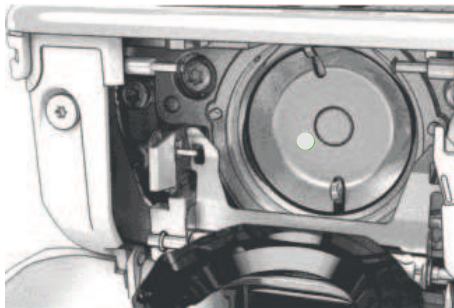

- > Nettoyer la coursière avec un pinceau et un chiffon doux. Ce faisant, ne pas utiliser d'objets pointus.
- > Mettre une goutte d'huile pour machine à coudre BERNINA dans la coursière.



- > Mettre respectivement une goutte d'huile pour machine à coudre BERNINA dans les deux graisseurs de sorte que les feutres soient humides et s'assurer que la surface du porte-canette marquée de rouge reste exempte d'huile.



- > Accrocher le crochet avec deux doigts sur la broche au milieu.
- > Guider le crochet, avec le bord inférieur avancé, de biais de haut en bas derrière le couvercle de la coursière.
- > Positionner le crochet de sorte que les deux cames du chasse-navette entrent dans les orifices correspondants du crochet et que le repère gris sur le chasse-navette soit visible dans le trou du crochet.

- > Mettre en place le crochet.
 - Le crochet est magnétique et est tiré dans la bonne position.
- > Fermer le couvercle de la coursière et l'étrier de fermeture jusqu'à ce que l'étrier de désengagement s'encliquette.
- > Tourner le volant pour contrôler.
- > Mettre en place le boîtier canette.
- > Coudre ou broder d'abord un tissu échantillon.

Nettoyer le capteur de fil



- > Sélectionner «Programme Setup».



- > Sélectionner «Réglages de la machine».





- > Sélectionner «Entretien/mise à jour».



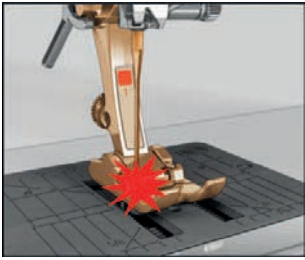

- > Sélectionner «Nettoyer le capteur de fil».
- > Nettoyer le capteur de fil en suivant les instructions à l'écran.

8 Dépannage

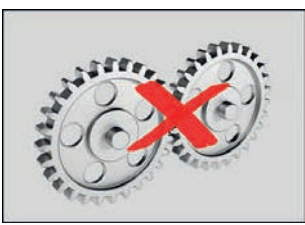
8.1 Messages d'erreur

Indication à l'écran	Cause	Solution
	L'aiguille et la plaque à aiguille sélectionnées ne peuvent pas être utilisées en même temps.	<ul style="list-style-type: none"> > Remplacer l'aiguille. > Remplacer la plaque à aiguille.
	L'aiguille ne se trouve pas en position supérieure.	<ul style="list-style-type: none"> > Régler la position de l'aiguille avec le volant.
	Plus de fil supérieur.	<ul style="list-style-type: none"> > Recommencer l'enfilage.
	Le fil supérieur s'est cassé.	<ul style="list-style-type: none"> > Recommencer l'enfilage.
	Plus de fil de canette.	<ul style="list-style-type: none"> > Recommencer l'enfilage.
	Le fil de canette s'est cassé.	<ul style="list-style-type: none"> > Nettoyer le crochet. > Recommencer l'enfilage.
	Le moteur principal ne fonctionne pas.	<ul style="list-style-type: none"> > Tourner prudemment le volant dans le sens des aiguilles d'une montre jusqu'à ce que l'aiguille soit remontée. > Retirer le projet de couture. Ce faisant, ne pas tirer sur le tissu ni sur le fil. > Retirer la plaque à aiguille. > Ôter les restes de fil. > Nettoyer le crochet. > Retirer le crochet et s'assurer qu'il n'y a pas de pointe d'aiguille cassée au dos du crochet magnétique. > Mettre correctement en place le crochet.
	Le tissu sous le pied-de-biche est trop épais.	<ul style="list-style-type: none"> > Réduire l'épaisseur de tissu.

Indication à l'écran	Cause	Solution
	<p>Le contact entre la machine et le module de broderie a été interrompu en raison des vibrations.</p>	<ul style="list-style-type: none"> > S'assurer que le module de broderie et la machine sont placés sur une surface stable et plane. > Raccorder le module de broderie à la machine.
	<p>La position de l'aiguille ne correspond pas au centre du cadre de broderie.</p>	<ul style="list-style-type: none"> > Calibrer le cadre de broderie.
	<p>Le module de broderie n'est pas en place.</p>	<ul style="list-style-type: none"> > Raccorder le module de broderie à la machine. > Contacter le revendeur BERNINA pour faire examiner la machine.
	<p>Le cadre de broderie n'est pas en place.</p>	<ul style="list-style-type: none"> > Monter le cadre de broderie.
	<p>Le cadre de broderie est monté.</p>	<ul style="list-style-type: none"> > Retirer le cadre de broderie.
	<p>Le cadre de broderie se déplace.</p>	<ul style="list-style-type: none"> > Toucher «Confirmer».
	<p>Le motif de broderie se situe en partie en dehors du cadre de broderie.</p>	<ul style="list-style-type: none"> > Repositionner le motif de broderie et recommencer la broderie.

Indication à l'écran	Cause	Solution
	Le motif de broderie est trop grand.	<ul style="list-style-type: none"> > Réduire le motif de broderie. > Monter un cadre de broderie plus grand.
Trop peu d'espace libre sur la clé USB BERNINA (accessoire en option).	Espace libre insuffisant sur la clé USB BERNINA (accessoire en option).	<ul style="list-style-type: none"> > S'assurer que la clé USB BERNINA (accessoire en option) est utilisée. > Effacer des données sur la clé USB BERNINA (accessoire en option).
Pas de données personnelles sur la clé USB BERNINA (accessoire en option).	Pas de données personnelles présentes à restaurer sur la clé USB BERNINA (accessoire en option).	<ul style="list-style-type: none"> > S'assurer que les données et les réglages sur la clé USB BERNINA (accessoire en option) ont été sauvegardés.
La restauration des données personnelles a échoué.	La mise à jour du logiciel a réussi, mais les données personnelles n'ont pas été restaurées.	<ul style="list-style-type: none"> > S'assurer que les données et les réglages sur la clé USB BERNINA ont été sauvegardés. > Transférer les données sauvegardées vers la machine.
Pas de clé USB BERNINA connectée. Assurez-vous que pendant toute la durée de la mise à jour automatique, la même clé USB BERNINA reste constamment connectée.	Clé USB BERNINA (accessoire en option) pas connectée.	<ul style="list-style-type: none"> > Utiliser une clé USB BERNINA (accessoire en option) disposant de suffisamment d'espace libre.
La mise à jour du logiciel a échoué.	Impossible de trouver la nouvelle version du logiciel sur la clé USB.	<ul style="list-style-type: none"> > S'assurer que le fichier ZIP comprimé destiné à la mise à jour du logiciel a été décompressé. > S'assurer de déposer les fichiers pour la mise à jour du micrologiciel à la racine du support de données et pas dans un dossier sur la clé USB. > Procéder à la mise à jour du logiciel.
 	La machine doit être nettoyée/lubrifiée.	<ul style="list-style-type: none"> > Nettoyer la machine. > Lubrifier la machine. <p>Informations importantes à propos de la lubrification :</p> <ul style="list-style-type: none"> > Une quantité d'huile trop importante risque de salir le tissu et le fil. > Après la lubrification, broder d'abord un tissu échantillon.

Indication à l'écran	Cause	Solution
Le coupe-fil automatique (près du capteur de fil) doit être nettoyé.	Le capteur de fil doit être nettoyé. Le message apparaît après 1000 cycles de coupe à chaque mise en marche de la machine.	<ul style="list-style-type: none"> > Toucher «Confirmer». <ul style="list-style-type: none"> – La machine appelle la fonction «Nettoyer le capteur de fil». > Nettoyer le capteur de fil en suivant les instructions à l'écran. <ul style="list-style-type: none"> – Le compteur de cycles de coupe est remis à zéro.
Il est temps d'effectuer la maintenance régulière. Contactez votre revendeur BERNINA pour convenir d'un rendez-vous.	<p>Il faut procéder à l'entretien de la machine. L'indication s'affiche quand l'intervalle d'entretien programmé est atteint.</p> <p>Informations importantes : Les fonctionnalités et la durabilité de la machine sont uniquement garanties si les travaux de nettoyage et de maintenance sont effectués comme préconisé. En cas de non-observation, la durée d'utilisation peut en pâtir et la garantie être restreinte. Les coûts de maintenance sont déterminés en fonction des pays. Votre revendeur BERNINA ou votre service technique sauront vous renseigner à ce sujet.</p>	<ul style="list-style-type: none"> > Contacter le concessionnaire BERNINA. > Effacer provisoirement l'indication en appuyant sur le champ «ESC». <p>Au bout de la troisième suppression, le message ne s'affiche que lorsque le prochain intervalle de maintenance est atteint.</p>
#1000	L'enfile-aiguille est coincé.	<ul style="list-style-type: none"> > Éteindre la machine. Pousser l'enfile-aiguille vers le bas et le relâcher. Mettre la machine en marche. > Si l'erreur réapparaît, contactez le revendeur BERNINA.
#1001	La touche «Coupe-fil» coince ou est défectueuse.	<ul style="list-style-type: none"> > S'assurer que la touche se déplace librement. > Si l'erreur réapparaît, contactez le revendeur BERNINA.
#1003	La touche «Marche/Arrêt» coince ou est défectueuse.	<ul style="list-style-type: none"> > S'assurer que la touche se déplace librement. > Si l'erreur réapparaît, contactez le revendeur BERNINA.
#1004 #1005 #1010	La cause exacte de l'erreur ne peut pas être déterminée.	<ul style="list-style-type: none"> > Redémarrer la machine. > Si l'erreur réapparaît, contactez le revendeur BERNINA.

8.2 Dépannage

Dérangement	Cause	Solution
Points irréguliers	Le fil supérieur est trop tendu/ trop lâche.	> Régler la tension du fil supérieur. > Contrôler le dévidage de fil sur la bobine.
	L'aiguille est émoussée ou courbée.	> Remplacer l'aiguille et s'assurer d'utiliser une aiguille neuve de qualité BERNINA.
	Aiguille de mauvaise qualité.	> Utiliser une aiguille neuve de qualité BERNINA.
	Fil de mauvaise qualité.	> Utiliser du fil de bonne qualité.
	Mauvais rapport aiguille-fil.	> Ajuster l'aiguille à l'épaisseur du fil.
	Enfilage incorrect.	> Recommencer l'enfilage.
Points irréguliers	La boîte à canette utilisée n'est pas la bonne.	> Utiliser la boîte à canette fournie.
Points incorrects	Aiguille incorrecte.	> Utiliser des aiguilles du système d'aiguilles 130/705H.
	L'aiguille est émoussée ou courbée.	> Remplacer l'aiguille.
	Aiguille de mauvaise qualité.	> Utiliser une aiguille neuve de qualité BERNINA.
	Aiguille mal mise en place.	> Introduire l'aiguille côté plat tourné vers l'arrière jusqu'en butée dans le porte-aiguille et serrer la vis.
	Pointe d'aiguille incorrecte.	> Adapter la pointe de l'aiguille à la structure du projet de broderie.
Erreur dans la couture	Reste de fils entre les disques de tension du fil.	> Faire passer plusieurs fois un tissu mince plié (ne pas utiliser de bords extérieurs) à travers les disques de tension du fil.
	Enfilage incorrect.	> Recommencer l'enfilage.
	Restes de fil sous le ressort de la boîte à canette.	> Retirer les restes de fil sous le ressort.

Dérangement	Cause	Solution
Fil supérieur arraché	Mauvais rapport aiguille-fil.	> Ajuster l'aiguille à l'épaisseur du fil.
	Tension du fil supérieure trop importante.	> Réduire la tension du fil supérieur.
	Enfilage incorrect.	> Recommencer l'enfilage.
	Fil de mauvaise qualité.	> Utiliser du fil de bonne qualité.
	Trou de piqûre dans la plaque à aiguille ou pointe du crochet endommagé.	> Pour remédier aux endommagements, contactez le revendeur BERNINA. > Remplacer la plaque à aiguille.
	Fil coincé dans le donneur de fil.	> À l'aide d'un tournevis coudé Torx, retirer la vis (1) sur le couvercle. > Avec précaution, tirer le couvercle vers l'avant par le dessous. > Pour enlever le couvercle, basculer légèrement le couvercle vers le haut. > Ôter les restes de fil. > Monter le couvercle et serrer la vis.
Fil de canette cassé	Boîte à canette endommagée.	> Remplacer la boîte à canette.
	Trou d'aiguille dans la plaque à aiguille endommagé.	> Pour remédier aux endommagements, contactez le revendeur BERNINA. > Remplacer la plaque à aiguille.
	L'aiguille est émoussée ou courbée.	> Remplacer l'aiguille.
Cassure d'aiguille	Aiguille mal mise en place.	> Introduire l'aiguille côté plat tourné vers l'arrière jusqu'en butée dans le porte-aiguille et serrer la vis.
	Fil noué.	> Utiliser du fil de bonne qualité.
L'écran ne réagit pas	Données de calibrage incorrectes.	> Recalibrer l'écran. (voir page 55) > Si le calibrage dans le programme Setup ne peut pas être sélectionné, mettre à nouveau la machine en marche tout en maintenant les touches «Centre du motif de broderie» et «Positionnement au point près» enfoncées.
	Mode eco activé.	> Toucher «Mode éco».
L'aiguille et la plaque à aiguille ne sont pas compatibles	L'aiguille et la plaque à aiguille sélectionnées ne peuvent pas être utilisées en même temps.	> Remplacer l'aiguille. > Remplacer la plaque à aiguille.



Dérangement	Cause	Solution
La vitesse est trop faible	Température ambiante défavorable.	> Avant de commencer à coudre, placer la machine pendant 1 heure dans une pièce à température ambiante.
	Réglages dans le programme Setup.	> Régler la vitesse dans le programme Setup. > Régler le régulateur de vitesse.
La machine ne démarre pas	Température ambiante défavorable.	> Avant de commencer à coudre, placer la machine pendant 1 heure dans une pièce à température ambiante. > Raccorder la machine et l'allumer.
	Machine défectueuse.	> Contacter le concessionnaire BERNINA.
Le voyant de la touche «Marche/Arrêt» ne s'allume pas	Voyant défectueux.	> Contacter le concessionnaire BERNINA.
L'éclairage et le voyant du bras libre ne s'allument pas	Éclairage désactivé.	> Toucher «Allumer/éteindre l'éclairage».
	Réglages dans le programme Setup.	> Activer dans le programme Setup.
	Éclairage défectueux.	> Contacter le concessionnaire BERNINA.
La surveillance du fil supérieur ne réagit pas	Réglages dans le programme Setup.	> Activer dans le programme Setup.
	Surveillance du fil supérieur défectueuse.	> Contacter le concessionnaire BERNINA.
La surveillance du fil de canette ne réagit pas	Réglages dans le programme Setup.	> Activer dans le programme Setup.
	Surveillance du fil de canette défectueuse.	> Contacter le concessionnaire BERNINA.
Erreur lors de la mise à jour du logiciel	La clé USB n'est pas reconnue.	> Utiliser une clé USB BERNINA.
	Le processus de mise à jour est bloqué et le sablier ne réagit pas à l'écran.	> Retirer la clé USB. > Éteindre la machine. > Mettre la machine en marche. > Suivre les instructions à l'écran.
	Impossible de trouver les fichiers de mise à jour du logiciel.	> Décompresser le fichier ZIP compressé. > Déposer les fichiers pour la mise à jour du logiciel à la racine du support de données et pas dans un dossier sur la clé USB.

9 Stockage et élimination

9.1 Stocker la machine

Il est recommandé de ranger la machine dans son emballage d'origine. Si la machine est rangée dans une pièce froide, la laisser pendant une heure environ dans une pièce à température ambiante avant de l'utiliser.

- > Débrancher la machine et retirer la prise du réseau.
- > Ne pas stocker la machine à l'extérieur.
- > Protéger la machine des influences météorologiques.

9.2 Éliminer la machine

- > Nettoyer la machine.
- > Trier les composants en fonction des matériaux et les éliminer selon les lois et réglementations en vigueur.

10 Données techniques

Désignation	Valeur	Unité
Épaisseur max. de tissu	12,5 (0,49)	mm (po.)
Éclairage	30	LED
Vitesse maximale	1000	points/minute
Dimensions sans support de bobine (L x H x P)	522 x 358 x 214 (20,55 x 14,09 x 8,43)	mm (po.)
Poids	13,5 (29,76)	kg (lb)
Consommation électrique	140	W
Tension d'entrée	100 – 240	V
Classe de protection (électrotechnique)	II	

11 Aperçu des motifs













11.1 Aperçu des motifs de broderie

Modifier un motif à broder

Donnez libre cours à votre créativité. Vous avez à votre disposition un choix très varié de motifs de broderie.

















Si l'un des pictogrammes suivants se trouve sous le numéro de motif de broderie, vous trouverez plus d'informations sous

<https://www.bernina.com/specialeffects>.

	Dentelle seule		PunchWork
	Broderies ajourées		Broderie à cordon
	Broderie à franges		Projets dans le cadre
	Application		Écritures Puffy
	CutWork		Quilter
	PaintWork		Trapunto
	CrystalWork		

Projets

Vous trouverez les instructions de borderie détaillées sous www.bernina.com/7seriesdesigns.

 BE700701	 209 x 202 mm 8.2 x 7.9 inch	 10.796	 12604-02	 45 x 153 mm 1.8 x 6 inch	 10.924
<ol style="list-style-type: none"> Isacord 40 0660 Isacord 40 5500 Isacord 40 3102 			<ol style="list-style-type: none"> Isacord 40 4610 Isacord 40 4610 Isacord 40 4531 Isacord 40 4610 Isacord 40 4740 Isacord 40 0015 Isacord 40 0800 Isacord 40 1310 Isacord 40 4610 Isacord 40 4610 Isacord 40 1310 		
 12519-03	 108 x 161 mm 4.3 x 6.4 inch	 1.864	 19999-032	 90 x 143 mm 3.6 x 5.6 inch	 4.002
<ol style="list-style-type: none"> Isacord 40 5832 Isacord 40 1902 Isacord 40 3355 Isacord 40 0020 			<ol style="list-style-type: none"> Isacord 40 0020 Isacord 40 0020 Isacord 40 9302 Isacord 40 1154 Isacord 40 9302 Isacord 40 0020 		

Motif de quilt

Bd289202 x 201 mm
7.9 x 7.9 inch

6.190

1.  Isacord 40 4625**Bd285**202 x 201 mm
7.9 x 7.9 inch

6.531

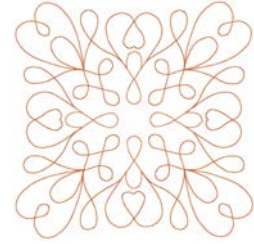
1.  Isacord 40 1305**Bd288**202 x 201 mm
7.9 x 7.9 inch

5.806

1.  Isacord 40 0703**Bd292**95 x 95 mm
3.7 x 3.7 inch

3.036

1.  Isacord 40 3332**Bd299**94 x 95 mm
3.7 x 3.7 inch

3.133

1.  Isacord 40 0700**Bd308**95 x 94 mm
3.7 x 3.7 inch

3.763

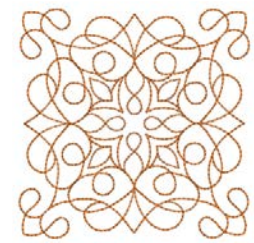
1.  Isacord 40 1311**Bd413_48**97 x 97 mm
3.8 x 3.8 inch

4.124

1.  Isacord 40 5822**Bd837_48**123 x 123 mm
4.9 x 4.9 inch

1.629















































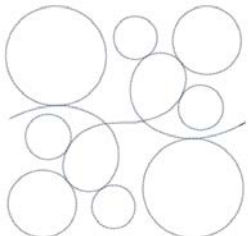

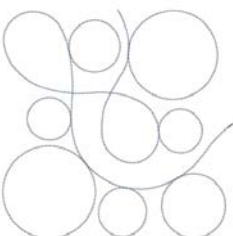







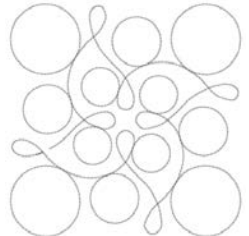

1.  Isacord 40 0138**12380-43**123 x 123 mm
4.9 x 4.9 inch

8.248

1.  Isacord 40 1543**12380-30**89 x 96 mm
3.5 x 3.8 inch

4.442

1.  Isacord 40 1543

<p> 12380-04</p> <p> 83 x 90 mm 3.3 x 3.5 inch</p> <p> 2.189</p>	<p> 12380-08</p> <p> 89 x 89 mm 3.5 x 3.5 inch</p> <p> 2.725</p>
<p>1.  Isacord 40 1543</p> 	<p>1.  Isacord 40 1543</p> 
<p> 12380-09</p> <p> 112 x 62 mm 4.4 x 2.4 inch</p> <p> 1.945</p>	<p> 12380-22</p> <p> 110 x 61 mm 4.4 x 2.4 inch</p> <p> 2.487</p>
<p>1.  Isacord 40 1543</p> 	<p>1.  Isacord 40 1543</p> 
<p> 12380-10</p> <p> 152 x 357 mm 6 x 14 inch</p> <p> 24.674</p>	<p> Bd796_48</p> <p> 47 x 173 mm 1.9 x 6.8 inch</p> <p> 521</p>
<p>1.  Isacord 40 1543</p> 	<p>1.  Isacord 40 3654</p> 
<p> Bd800_48</p> <p> 126 x 122 mm 5 x 4.8 inch</p> <p> 609</p>	<p> Bd801_48</p> <p> 122 x 122 mm 4.8 x 4.8 inch</p> <p> 594</p>
<p>1.  Isacord 40 3654</p> 	<p>1.  Isacord 40 3654</p> 
<p> Bd804_48</p> <p> 123 x 124 mm 4.8 x 4.9 inch</p> <p> 904</p>	<p> Bd394_48</p> <p> 97 x 97 mm 3.8 x 3.8 inch</p> <p> 4.586</p>
<p>1.  Isacord 40 0111</p> 	<p>1.  Isacord 40 3641</p> 
<p> Bd412_48</p> <p> 89 x 53 mm 3.5 x 2.1 inch</p> <p> 1.427</p>	<p> Bd513_48</p> <p> 64 x 63 mm 2.5 x 2.5 inch</p> <p> 950</p>
<p>1.  Isacord 40 1335</p> 	<p>1.  Isacord 40 1532</p> 

Bd514_48 64 x 63 mm 2.5 x 2.5 inch 926

1. Isacord 40 1352



Bd553_48 114 x 121 mm 4.5 x 4.8 inch 5.845

1. Isacord 40 2153

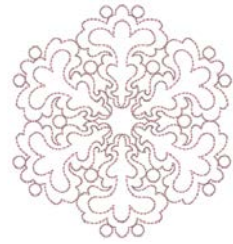

Bd567_48 108 x 108 mm 4.3 x 4.3 inch 4.359

1. Isacord 40 2530



Bd554_48 110 x 110 mm 4.3 x 4.3 inch 6.252

1. Isacord 40 2153

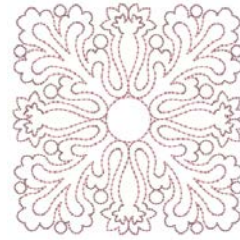

Bd659_48 66 x 219 mm 2.6 x 8.6 inch 2.378

1. Isacord 40 2910



Bd665_48 160 x 118 mm 6.3 x 4.6 inch 2.834

1. Isacord 40 2910

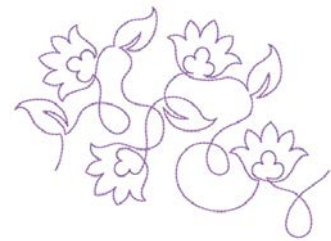

He959_48 121 x 121 mm 4.8 x 4.8 inch 2.473

1. Isacord 40 1902



Bordures et dentelle

82011-30 107 x 130 mm 4.2 x 5.1 inch 17.281

















































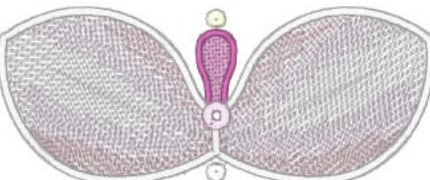









1. Isacord 40 0660
2. Yenmet 7013

































































82011-28 134 x 99 mm 5.3 x 3.9 inch 23.505

1. Isacord 40 0660
2. Yenmet 7013





Nb952_48	 108 x 119 mm 4.3 x 4.7 inch	 22.514	 Oc00303	 101 x 110 mm 4 x 4.4 inch	 35.018
<ol style="list-style-type: none"> 1.  Isacord 40 0020 2.  Isacord 40 4174 3.  Isacord 40 0020 4.  Isacord 40 4174 5.  Isacord 40 0761 		<ol style="list-style-type: none"> 1. Isacord 40 0015 			
 12410-08		 80 x 168 mm 3.2 x 6.6 inch		 22.500	 12410-07
<ol style="list-style-type: none"> 1.  Isacord 40 1874 		<ol style="list-style-type: none"> 1.  Isacord 40 1874 			
 12410-15		 29 x 133 mm 1.1 x 5.3 inch		 9.439	 12454-05
<ol style="list-style-type: none"> 1.  Isacord 40 4752 		<ol style="list-style-type: none"> 1. Isacord 40 0015 2.  Isacord 40 2650 3.  Isacord 40 2155 4. Isacord 40 0015 			
 12454-06		 117 x 48 mm 4.6 x 1.9 inch		 11.296	 12454-07
<ol style="list-style-type: none"> 1.  Isacord 40 0250 2.  Isacord 40 2508 3. Isacord 40 0015 4.  Isacord 40 2650 5.  Isacord 40 2155 6. Isacord 40 0015 7.  Isacord 40 2650 		<ol style="list-style-type: none"> 1. Isacord 40 0015 2.  Isacord 40 2650 3.  Isacord 40 2508 4.  Isacord 40 2155 5.  Isacord 40 2650 			
Fa981		 35 x 142 mm 1.4 x 5.6 inch		 3.709	Be790701
<ol style="list-style-type: none"> 1.  Isacord 40 1055 		<ol style="list-style-type: none"> 1.  Isacord 40 2300 			
Be790704		 72 x 218 mm 2.9 x 8.6 inch		 3.638	Be790703
<ol style="list-style-type: none"> 1.  Isacord 40 0501 2.  Isacord 40 5633 3.  Isacord 40 0020 		<ol style="list-style-type: none"> 1.  Isacord 40 1306 			



<p>Be790702  73 x 190 mm 2.9 x 7.5 inch  9.135</p>	<p>21013-29  40 x 152 mm 1.6 x 6 inch  7.569</p>
<p>1.  Isacord 40 0442</p> 	<p>1.  Isacord 40 4332</p> 
<p>21013-30  76 x 76 mm 3 x 3 inch  5.519</p>	<p> 12398-29  26 x 153 mm 1 x 6 inch  13.035</p>
<p>1.  Isacord 40 4332</p> 	<p>1.  Isacord 40 1351</p> 
<p> 12398-30  77 x 77 mm 3 x 3 inch  12.150</p>	<p> Oc33411  24 x 177 mm 0.9 x 7 inch  15.868</p>
<p>1.  Isacord 40 1351</p> 	<p>1. Isacord 40 0015</p> 
<p>Cm471_48  59 x 190 mm 2.3 x 7.5 inch  13.902</p>	<p>Fb403_48  52 x 208 mm 2.1 x 8.2 inch  3.077</p>
<p>1.  Isacord 40 0630 2.  Isacord 40 0932 3.  Isacord 40 3953 4.  Isacord 40 3730 5.  Isacord 40 3652 6.  Isacord 40 4174 7.  Isacord 40 0101</p> 	<p>1.  Isacord 40 1355 2.  Isacord 40 3953</p> 
<p>Fq785_48  92 x 342 mm 3.6 x 13.5 inch  11.130</p>	<p>Fq969_48  52 x 162 mm 2 x 6.4 inch  2.804</p>
<p>1.  Yenmet 7003 2.  Yenmet 7008 3.  Yenmet 7001</p> 	<p>1.  Isacord 40 0170 2.  Isacord 40 0873 3.  Isacord 40 1860</p> 
<p>Fq736_48  8 x 253 mm 0.3 x 10 inch  5.097</p>	<p>Bd582_48  48 x 171 mm 1.9 x 6.7 inch  4.177</p>
<p>1.  Isacord 40 1375 2.  Isacord 40 4111 3.  Isacord 40 3962</p> 	<p>1.  Isacord 40 0870</p> 



Na912_48	 115 x 16 mm 4.5 x 0.6 inch	 2.285	Na914_48	 19 x 120 mm 0.7 x 4.7 inch	 4.691
-----------------	---	---	-----------------	---	---





1.  Isacord 40 4230
2.  Isacord 40 0853





1.  Isacord 40 3151
2.  Isacord 40 3251
3.  Isacord 40 3150



Nb478_48	 122 x 85 mm 4.8 x 3.4 inch	 16.092	Fq945_48	 94 x 95 mm 3.7 x 3.7 inch	 8.798
-----------------	---	--	-----------------	--	---

1.  Isacord 40 0870
2.  Isacord 40 0670
3.  Isacord 40 0870
4.  Isacord 40 0670



1.  Isacord 40 0672
2.  Isacord 40 0873



 Fb422_48	 52 x 34 mm 2.1 x 1.3 inch	 4.665	 Fb423_48	 133 x 54 mm 5.2 x 2.1 inch	 15.013
---	--	---	---	---	--

1.  Isacord 40 3151













1.  Isacord 40 3150











Enfants

 Be790305	 118 x 145 mm 4.6 x 5.7 inch	 13.118	12535-03	 160 x 120 mm 6.3 x 4.7 inch	 7.380
---	--	--	-----------------	--	---







1. Isacord 40 0015
2.  Applique 1
3.  Applique 3
4.  Isacord 40 3541
5.  Applique 1
6.  Applique 3
7.  Isacord 40 0345
8.  Applique 1
9.  Applique 3
10.  Isacord 40 1900
11.  Isacord 40 0020
12. Isacord 40 0015





1.  Isacord 40 4610
2.  Isacord 40 4610
3.  Isacord 40 1430
4.  Isacord 40 1430
5.  Isacord 40 0131
6.  Isacord 40 0131
7.  Isacord 40 4610
8.  Isacord 40 2520
9.  Isacord 40 2520



Be790302	 68 x 66 mm 2.7 x 2.6 inch	 6.242	Be790303	 70 x 70 mm 2.7 x 2.8 inch	 5.764
-----------------	--	---	-----------------	--	---

1.  Isacord 40 1114
2.  Isacord 40 1730
3.  Isacord 40 2101
4.  Isacord 40 1114
5.  Isacord 40 0020
6. Isacord 40 0015
7.  Isacord 40 4116
8.  Isacord 40 1600



1.  Isacord 40 0532
2.  Isacord 40 1300
3.  Isacord 40 0020
4. Isacord 40 0015



Be790304 127 x 66 mm 5 x 2.6 inch 6.593

- Isacord 40 4033
- Isacord 40 1061
- Isacord 40 1900
- Isacord 40 1114
- Isacord 40 4952
- Isacord 40 1753
- Isacord 40 2912
- Isacord 40 5730

Be790307 142 x 127 mm 5.6 x 5 inch 19.667

- Applique 1
- Applique 3
- Isacord 40 3130
- Applique 1
- Applique 3
- Isacord 40 0003
- Isacord 40 1720
- Isacord 40 0020
- Isacord 40 0520
- Isacord 40 3541

Be790308 155 x 178 mm 6.1 x 7 inch 25.448

- Isacord 40 0020
- Applique 1
- Applique 2
- Isacord 40 1720

12421-03 46 x 48 mm 1.8 x 1.9 inch 2.328

- Isacord 40 0020
- Isacord 40 0015
- Isacord 40 0111

Nb193_48 113 x 96 mm 4.5 x 3.8 inch 8.079

- Isacord 40 2363
- Isacord 40 2650
- Isacord 40 5912
- Isacord 40 1600
- Isacord 40 3920
- Isacord 40 0821
- Isacord 40 2830
- Isacord 40 2153

Cm384 77 x 80 mm 3 x 3.2 inch 9.534

- Isacord 40 3732
- Isacord 40 3444
- Isacord 40 3761
- Isacord 40 3641
- Isacord 40 5411
- Isacord 40 3611
- Isacord 40 0020

Cm226_48 63 x 63 mm 2.5 x 2.5 inch 6.214

- Isacord 40 0101
- Isacord 40 0131
- Isacord 40 0152
- Isacord 40 0020
- Isacord 40 1755

Cm193 107 x 127 mm 4.2 x 5 inch 12.461





























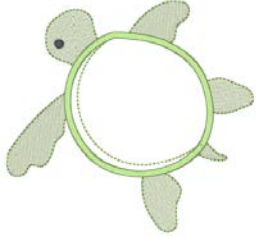

- Isacord 40 2155
- Isacord 40 2250
- Isacord 40 2155
- Isacord 40 2250
- Isacord 40 2153
- Isacord 40 3151
- Isacord 40 2155
- Isacord 40 0142
- Isacord 40 2155
- Isacord 40 2171

Cm220_48 71 x 72 mm 2.8 x 2.8 inch 7.571









- Isacord 40 1755
- Isacord 40 0101
- Isacord 40 0142
- Isacord 40 0101
- Isacord 40 4071
- Isacord 40 0142
- Isacord 40 0934
- Isacord 40 0020

Wp325 78 x 94 mm 3.1 x 3.7 inch 14.796

- Isacord 40 0101
- Isacord 40 1860
- Isacord 40 0552
- Isacord 40 0124
- Isacord 40 0851
- Isacord 40 0761
- Isacord 40 0832
- Isacord 40 0853
- Isacord 40 0934
- Isacord 40 0945
- Isacord 40 1876
- Isacord 40 0131
- Isacord 40 0020

<p>Cm428_48  78 x 106 mm 3.1 x 4.2 inch  15.875</p> <ol style="list-style-type: none"> Isacord 40 0832 Isacord 40 0660 Isacord 40 0651 Isacord 40 0853 Isacord 40 0933 Isacord 40 3045 Isacord 40 2764 Isacord 40 2832 Isacord 40 0020 Isacord 40 0651 Isacord 40 0015 	<p>Cm404_48  47 x 165 mm 1.9 x 6.5 inch  7.630</p> <ol style="list-style-type: none"> Isacord 40 3710 Isacord 40 3730 Isacord 40 2250 Isacord 40 2320 
<p>Cm368  70 x 140 mm 2.8 x 5.5 inch  4.392</p> <ol style="list-style-type: none"> Isacord 40 2550 Isacord 40 3971 Isacord 40 3130 Isacord 40 0713 Isacord 40 0131 	<p>Cm147  55 x 100 mm 2.2 x 3.9 inch  6.170</p> <ol style="list-style-type: none"> Isacord 40 1755 Isacord 40 0713 Isacord 40 0704 Isacord 40 6141 Isacord 40 3251 Isacord 40 1600 
<p>Cm022  89 x 97 mm 3.5 x 3.8 inch  10.323</p> <ol style="list-style-type: none"> Isacord 40 0532 Isacord 40 5730 Isacord 40 1730 Isacord 40 0015 Isacord 40 1352 Isacord 40 2920 Isacord 40 5531 Isacord 40 3040 	<p>Cm442  46 x 47 mm 1.8 x 1.8 inch  4.720</p> <ol style="list-style-type: none"> Isacord 40 0622 Isacord 40 1703 Isacord 40 1913 Isacord 40 3722 Isacord 40 3600 Isacord 40 0182 Isacord 40 0176 Isacord 40 0015 
<p>Cm362_48  120 x 113 mm 4.7 x 4.4 inch  6.792</p> <ol style="list-style-type: none"> Isacord 40 6051 Isacord 40 5650 Isacord 40 6051 Isacord 40 5531 Isacord 40 4174 Isacord 40 5610 	<p>Wp201_48  76 x 92 mm 3 x 3.6 inch  12.651</p> <ol style="list-style-type: none"> Isacord 40 2166 Isacord 40 6141 Isacord 40 0101 Isacord 40 0651 Isacord 40 0142 Isacord 40 0131 Isacord 40 4174 Isacord 40 3761 Isacord 40 3641 Isacord 40 3710 Isacord 40 0832 
<p>Cm286_48  98 x 82 mm 3.9 x 3.2 inch  10.564</p> <ol style="list-style-type: none"> Isacord 40 0015 Isacord 40 3650 Isacord 40 0142 Isacord 40 2363 Isacord 40 0020 Isacord 40 5531 Isacord 40 2550 	<p>Ck970  85 x 82 mm 3.3 x 3.2 inch  16.571</p> <ol style="list-style-type: none"> Isacord 40 0151 Isacord 40 0152 Isacord 40 0124 Isacord 40 0131 Isacord 40 3150 Isacord 40 2830 Isacord 40 3040 Isacord 40 3640 Isacord 40 3710 Isacord 40 2051 Isacord 40 0015 Isacord 40 1725 Isacord 40 3743 Isacord 40 3743 





Rc765  100 x 99 mm
3.9 x 3.9 inch  11.289

1.  Isacord 40 0853
2.  Isacord 40 1913
3.  Isacord 40 0015
4.  Isacord 40 3750
5.  Isacord 40 0131
6.  Isacord 40 1565
7.  Isacord 40 0824
8.  Isacord 40 1800
9.  Isacord 40 4230

















Fleurs

80001-23  85 x 102 mm
3.4 x 4 inch  4.257



1.  Isacord 40 1102
2.  Isacord 40 1805
3.  Isacord 40 6011
4.  Isacord 40 4174











82006-02  128 x 205 mm
5.1 x 8.1 inch  34.459

1.  Isacord 40 4174
2.  Isacord 40 0108
3.  Isacord 40 0771
4.  Isacord 40 4421
5.  Isacord 40 0643
6.  Isacord 40 0660
7.  Isacord 40 0660
8.  Isacord 40 0660
9.  Isacord 40 0832
10.  Isacord 40 0643
11.  Isacord 40 4421
12.  Isacord 40 1526
13.  Isacord 40 4421
14.  Isacord 40 0660
15.  Isacord 40 4174











Be790404  202 x 226 mm
7.9 x 8.9 inch  41.537

1.  Isacord 40 5912
2.  Isacord 40 6031
3.  Isacord 40 2155
4.  Isacord 40 2500
5.  Isacord 40 3241
6.  Isacord 40 3211
7.  Isacord 40 6031
8.  Isacord 40 5912







12392-01  112 x 157 mm
4.4 x 6.2 inch  7.321

1.  Isacord 40 1030
2.  Applique 1
3.  Applique 3
4.  Isacord 40 1102
5.  Isacord 40 4240
6.  Isacord 40 4220
7.  Applique 1
8.  Applique 3
9.  Applique 1











12392-13  112 x 203 mm
4.4 x 8 inch  5.418

1.  Isacord 40 4240
2.  Isacord 40 4220
3.  Isacord 40 1030
4.  Isacord 40 1102











12457-13  113 x 130 mm
4.4 x 5.1 inch  6.676



1.  Isacord 40 6051
2.  Isacord 40 5730
3.  Isacord 40 5722
4.  Isacord 40 2905
5.  Isacord 40 0311
6.  Isacord 40 5115
7.  Isacord 40 5220
8.  Isacord 40 5100



12457-06  106 x 172 mm
4.2 x 6.8 inch  12.636

































































































1.  Isacord 40 3150
2.  Isacord 40 3210
3.  Isacord 40 0311
4.  Isacord 40 3331
5.  Isacord 40 3711
6.  Isacord 40 2250
7.  Isacord 40 2241
8.  Isacord 40 2051



Be790401  206 x 242 mm
8.1 x 9.5 inch  11.593

1.  Isacord 40 1900



Be790405  126 x 185 mm 4.9 x 7.3 inch  7.734	Fs142_48  69 x 144 mm 2.7 x 5.7 inch  8.554
1.  Isacord 40 3102 	1.  Isacord 40 3711 2.  Isacord 40 0020 
82004-34  199 x 281 mm 7.8 x 11.1 inch  37.787 1.  Isacord 40 5722 2.  Applique 1 3.  Isacord 40 5050 4.  Isacord 40 0015 5.  Applique 1 6.  Isacord 40 1220 7.  Applique 1 8.  Isacord 40 1900 9.  Isacord 40 0506 10.  Applique 1 11.  Isacord 40 0640 12.  Isacord 40 1730 13.  Isacord 40 0015 14.  Applique 1 15.  Isacord 40 5050 16.  Isacord 40 4111 17.  Isacord 40 0015 18.  Isacord 40 4111 19.  Isacord 40 5610 	Be790409  188 x 215 mm 7.4 x 8.5 inch  37.708 1.  Isacord 40 0142 2.  Isacord 40 0822 3.  Isacord 40 0345 4.  Isacord 40 4122 5.  Isacord 40 3554 6.  Isacord 40 1300 
Be790402  146 x 280 mm 5.8 x 11 inch  11.199 1.  Isacord 40 0933 	Fq061  75 x 93 mm 3 x 3.6 inch  12.122 1.  Isacord 40 1344 2.  Isacord 40 0250 3.  Isacord 40 0352 4.  Isacord 40 5833 5.  Isacord 40 3640 6.  Isacord 40 3641 7.  Isacord 40 1344 8.  Isacord 40 5643 
Fq801  46 x 112 mm 1.8 x 4.4 inch  8.687 1.  Isacord 40 5633 2.  Isacord 40 5730 3.  Isacord 40 1154 4.  Isacord 40 2011 5.  Isacord 40 1921 6.  Isacord 40 1753 7.  Isacord 40 2530 8.  Isacord 40 2560 9.  Isacord 40 2363 	Fq273  88 x 193 mm 3.5 x 7.6 inch  5.100 1.  Isacord 40 0465 2.  Isacord 40 0853 3.  Isacord 40 2550 4.  Isacord 40 0933 
Fq055  84 x 100 mm 3.3 x 3.9 inch  16.145 1.  Isacord 40 0546 2.  Isacord 40 0232 3.  Isacord 40 0520 4.  Isacord 40 0250 5.  Isacord 40 5833 6.  Isacord 40 6141 7.  Isacord 40 0941 8.  Isacord 40 5933 	Fq982_48  150 x 218 mm 5.9 x 8.6 inch  30.949 1.  Isacord 40 1860 2.  Isacord 40 0771 3.  Isacord 40 0873 4.  Isacord 40 0170 5.  Isacord 40 0870 6.  Isacord 40 2051 7.  Isacord 40 0862 8.  Isacord 40 2152 

Fb268 124 x 87 mm
4.9 x 3.4 inch 7.569

1. Isacord 40 3211
2. Isacord 40 1755
3. Isacord 40 3241
4. Isacord 40 0700
5. Isacord 40 0904
6. Isacord 40 2160
7. Isacord 40 1725
8. Isacord 40 0504
9. Isacord 40 5933
10. Isacord 40 5610
11. Isacord 40 5933
12. Isacord 40 1725

Fq934_48 119 x 192 mm
4.7 x 7.6 inch 26.468

1. Isacord 40 0873
2. Isacord 40 0776
3. Isacord 40 0020
4. Isacord 40 5650
5. Isacord 40 5531
6. Isacord 40 5513
7. Isacord 40 3130
8. Isacord 40 2920
9. Isacord 40 3350
10. Isacord 40 3210
11. Isacord 40 0015
12. Isacord 40 0230
13. Isacord 40 3541
14. Isacord 40 0873
15. Isacord 40 0776

Cm418 46 x 87 mm
1.8 x 3.4 inch 3.578

1. Isacord 40 5822
2. Isacord 40 5833
3. Isacord 40 2155
4. Isacord 40 3045
5. Isacord 40 3130
6. Isacord 40 3211
7. Isacord 40 0520
8. Isacord 40 0703

Fq972_48 111 x 73 mm
4.4 x 2.9 inch 8.487

1. Isacord 40 0873
2. Isacord 40 1860
3. Isacord 40 0170

Fq548_48 94 x 159 mm
3.7 x 6.3 inch 4.879

1. Isacord 40 2241
2. Isacord 40 1860
3. Isacord 40 2152
4. Isacord 40 0552
5. Isacord 40 6051
6. Isacord 40 5833
7. Isacord 40 5934
8. Isacord 40 0970

Nb513 104 x 112 mm
4.1 x 4.4 inch 5.912

1. Isacord 40 0131
2. Isacord 40 4174

Fq274 63 x 78 mm
2.5 x 3.1 inch 2.848

1. Isacord 40 0232
2. Isacord 40 0465
3. Isacord 40 2550
4. Isacord 40 0853
5. Isacord 40 0933

Nb668 114 x 165 mm
4.5 x 6.5 inch 4.600

1. Isacord 40 0020
2. Isacord 40 0824
3. Isacord 40 0542















Fq331 85 x 64 mm
3.3 x 2.5 inch 5.007

1. Isacord 40 1172
2. Isacord 40 6141
3. Isacord 40 5552
4. Isacord 40 3962
5. Isacord 40 4113



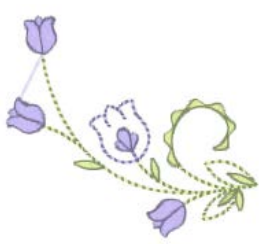







































Fq738_48 51 x 101 mm
2 x 4 inch 3.777





































































1. Isacord 40 3962
2. Isacord 40 0670
3. Isacord 40 5822
4. Isacord 40 1375

Aperçu des motifs

Fq434	 100 x 162 mm 3.9 x 6.4 inch	 17.087	Fb419_48	 64 x 56 mm 2.5 x 2.2 inch	 1.829
<ol style="list-style-type: none"> 1.  Isacord 40 5050 2.  Isacord 40 5833 3.  Isacord 40 5610 			<ol style="list-style-type: none"> 1.  Isacord 40 6141 2.  Isacord 40 3151 		
Ws673	 68 x 170 mm 2.7 x 6.7 inch	 4.465			

Saisons

12384-02	 133 x 203 mm 5.2 x 8 inch	 25.217	12384-11	 84 x 190 mm 3.3 x 7.5 inch	 12.632
<ol style="list-style-type: none"> 1.  Isacord 40 0945 2.  Isacord 40 4220 3.  Isacord 40 4531 4.  Isacord 40 4752 5.  Isacord 40 0352 6.  Isacord 40 0454 			<ol style="list-style-type: none"> 1.  Isacord 40 6151 2.  Isacord 40 0352 		
12443-03	 120 x 161 mm 4.7 x 6.4 inch	 18.124	12443-11	 73 x 193 mm 2.9 x 7.6 inch	 11.300
<ol style="list-style-type: none"> 1.  Isacord 40 0111 2.  Isacord 40 0182 3.  Isacord 40 3630 4.  Isacord 40 3722 5.  Isacord 40 0182 6.  Isacord 40 3630 7.  Isacord 40 3722 			<ol style="list-style-type: none"> 1.  Isacord 40 0176 2.  Isacord 40 3820 		
12427-01	 134 x 167 mm 5.3 x 6.6 inch	 25.591	12427-11	 82 x 126 mm 3.2 x 5 inch	 8.886
<ol style="list-style-type: none"> 1.  Isacord 40 1055 2.  Isacord 40 1010 3.  Isacord 40 1335 4.  Isacord 40 1514 5.  Isacord 40 1362 			<ol style="list-style-type: none"> 1.  Isacord 40 0660 2.  Isacord 40 0532 		

<p>12400-03  123 x 161 mm 4.9 x 6.3 inch  19.286</p>	<p>12400-11  74 x 212 mm 2.9 x 8.3 inch  12.372</p>
<p>1.  Isacord 40 0853 2.  Isacord 40 0250 3.  Isacord 40 0352 4.  Isacord 40 5833</p> 	<p>1.  Isacord 40 0250 2.  Isacord 40 4430</p> 
<p>Hg319_48  89 x 151 mm 3.5 x 6 inch  8.681</p>	<p>Hg301_48  124 x 122 mm 4.9 x 4.8 inch  3.836</p>
<p>1.  Isacord 40 5822</p> 	<p>1.  Isacord 40 2101</p> 
<p>Bd603_48  80 x 78 mm 3.2 x 3.1 inch  1.486</p>	<p>He919_48  89 x 69 mm 3.5 x 2.7 inch  5.245</p>
<p>1.  Isacord 40 3600</p> 	<p>1.  Isacord 40 3650 2.  Isacord 40 3840 3.  Isacord 40 3641</p> 
<p>Hg053_48  122 x 122 mm 4.8 x 4.8 inch  15.370</p>	<p>Nb317_48  87 x 87 mm 3.4 x 3.4 inch  2.064</p>
<p>1.  Isacord 40 5531 2.  Isacord 40 5643 3.  Isacord 40 1805</p> 	<p>1.  Isacord 40 0020 2.  Isacord 40 0600 3.  Isacord 40 0800 4.  Isacord 40 0020</p> 
<p>Nb769_48  128 x 125 mm 5.1 x 4.9 inch  6.631</p>	<p>Na146  63 x 69 mm 2.5 x 2.7 inch  7.867</p>
<p>1.  Isacord 40 0651</p> 	<p>1.  Isacord 40 1703 2.  Isacord 40 1906 3.  Isacord 40 2113 4.  Isacord 40 1430 5.  Isacord 40 2363 6.  Isacord 40 0453 7.  Isacord 40 1154</p> 
<p>Nb039_48  97 x 127 mm 3.8 x 5 inch  11.464</p>	<p>Fq749_48  78 x 95 mm 3.1 x 3.7 inch  5.765</p>
<p>1.  Isacord 40 1141 2.  Isacord 40 0941 3.  Isacord 40 5643</p> 	<p>1.  Isacord 40 1114 2.  Isacord 40 1335 3.  Isacord 40 5664</p> 



Aperçu des motifs

Hg460_48



92 x 98 mm
3.6 x 3.9 inch



7.166

1. Isacord 40 3650
2. Isacord 40 0015
3. Isacord 40 1921
4. Isacord 40 3840
5. Isacord 40 3810
6. Isacord 40 4071
7. Isacord 40 3444



Effets décoratifs

Be790501



199 x 276 mm
7.9 x 10.9 inch



122.446

1. Isacord 40 0015
2. Isacord 40 2910
3. Isacord 40 0020
4. Isacord 40 3730
5. Isacord 40 3631
6. Isacord 40 3730
7. Isacord 40 0015
8. Isacord 40 2910
9. Isacord 40 0020



Wp428_48



132 x 119 mm
5.2 x 4.7 inch



9.580

1. Isacord 40 2920
2. Isacord 40 4101
3. Yenmet 7005
4. Isacord 40 5210
5. Isacord 40 5440



12576-05



190 x 229 mm
7.5 x 9 inch



39.218

1. Isacord 40 1332
2. Isacord 40 2022
3. Isacord 40 3444



12473-04



94 x 184 mm
3.7 x 7.3 inch



11.531

1. Isacord 40 5552
2. Isacord 40 5374



12620-12



94 x 109 mm
3.7 x 4.3 inch



9.673

1. Isacord 40 4114



21008-15



119 x 120 mm
4.7 x 4.7 inch



14.999

1. Isacord 40 0504
2. Isacord 40 0542
3. Isacord 40 0132



82006-30



100 x 174 mm
3.9 x 6.9 inch



21.584

1. Isacord 40 0020
2. Isacord 40 4174
3. Isacord 40 0020
4. Isacord 40 4174
5. Isacord 40 0771
6. Isacord 40 0832
7. Isacord 40 0108
8. Isacord 40 4174
9. Isacord 40 0660
10. Isacord 40 1526



Be790503



130 x 131 mm
5.1 x 5.1 inch

















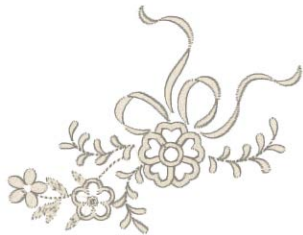

























































8.816

1. Isacord 40 3541





<p>Be790504  121 x 121 mm 4.8 x 4.8 inch  4.900</p>	<p>Fb126  87 x 102 mm 3.4 x 4 inch  2.668</p>
<p>1.  Isacord 40 3611</p> 	<p>1.  Isacord 40 1220 2.  Isacord 40 1805</p> 
<p> 82005-01  176 x 109 mm 6.9 x 4.3 inch  13.171</p> <p>1.  Applique 1 2.  Applique 3 3.  Isacord 40 2830 4.  Isacord 40 0851 5.  Isacord 40 0870 6.  Isacord 40 5822 7.  Isacord 40 1753 8.  Isacord 40 2711 9.  Isacord 40 0851 10.  Applique 1 11.  Applique 3 12.  Isacord 40 2711 13.  Isacord 40 0851</p> 	<p> 21003-26  123 x 124 mm 4.8 x 4.9 inch  16.269</p> <p>1.  Isacord 40 0345 2.  Isacord 40 0442 3.  Isacord 40 0232</p> 
<p> 82006-36  122 x 123 mm 4.8 x 4.8 inch  21.745</p> <p>1.  Applique 1 2.  Applique 3 3.  Isacord 40 4421 4.  Isacord 40 0660 5.  Isacord 40 0832 6.  Isacord 40 4174 7.  Isacord 40 0108 8.  Isacord 40 4421</p> 	<p>Be790403  140 x 130 mm 5.5 x 5.1 inch  13.281</p> <p>1.  Isacord 40 0020 2.  Isacord 40 0731</p> 
<p>Nb018_48  90 x 97 mm 3.6 x 3.8 inch  11.158</p> <p>1.  Isacord 40 0945 2.  Isacord 40 1252 3.  Isacord 40 1161 4.  Isacord 40 4010 5.  Isacord 40 4122</p> 	<p>Nb728_48  97 x 112 mm 3.8 x 4.4 inch  4.836</p> <p>1.  Isacord 40 6051 2.  Isacord 40 2560</p> 
<p>Nb403_48  78 x 78 mm 3.1 x 3.1 inch  6.615</p> <p>1.  Isacord 40 0552 2.  Isacord 40 4032 3.  Isacord 40 4332</p> 	<p>Hg079_48  116 x 116 mm 4.6 x 4.6 inch  5.671</p> <p>1.  Isacord 40 5933 2.  Isacord 40 1913</p> 

Fb457_48  108 x 83 mm 4.2 x 3.3 inch  4.601	Fq881_48  129 x 129 mm 5.1 x 5.1 inch  7.877
<ol style="list-style-type: none"> 1.  Isacord 40 0020 2.  Isacord 40 1172 	<ol style="list-style-type: none"> 1.  Isacord 40 1061 2.  Isacord 40 0934 3.  Isacord 40 1172 4.  Isacord 40 5933 5.  Isacord 40 5610 6.  Isacord 40 2160 
Fb336_48  122 x 122 mm 4.8 x 4.8 inch  13.642	Fb377_48  121 x 92 mm 4.8 x 3.6 inch  6.220
<ol style="list-style-type: none"> 1.  Isacord 40 0672 2.  Isacord 40 0776 3.  Isacord 40 2160 	<ol style="list-style-type: none"> 1.  Isacord 40 4101 2.  Isacord 40 5613 3.  Isacord 40 4032 4.  Isacord 40 5613 
Fq870_48  122 x 105 mm 4.8 x 4.1 inch  7.485	Fb385_48  131 x 128 mm 5.1 x 5 inch  14.617
<ol style="list-style-type: none"> 1.  Isacord 40 1061 2.  Isacord 40 0934 3.  Isacord 40 1172 4.  Isacord 40 1902 5.  Isacord 40 0506 6.  Isacord 40 0811 	<ol style="list-style-type: none"> 1.  Isacord 40 3953 2.  Isacord 40 1355 3.  Isacord 40 5934 4.  Isacord 40 1355 5.  Isacord 40 3953 
Fq072_48  80 x 102 mm 3.1 x 4 inch  8.114	Nb101_48  99 x 99 mm 3.9 x 3.9 inch  10.455
<ol style="list-style-type: none"> 1.  Isacord 40 1430 	<ol style="list-style-type: none"> 1.  Isacord 40 1311 
Nb373_48  121 x 177 mm 4.8 x 7 inch  9.769	Ws649_48  125 x 248 mm 4.9 x 9.8 inch  22.270
<ol style="list-style-type: none"> 1.  Isacord 40 4531 	<ol style="list-style-type: none"> 1.  Isacord 40 3962 2.  Isacord 40 3910 3.  Isacord 40 3901 
Nb708_48  138 x 128 mm 5.4 x 5 inch  3.677	Fb433_48  121 x 121 mm 4.8 x 4.8 inch  16.809
<ol style="list-style-type: none"> 1.  Isacord 40 0111 2.  Isacord 40 4174 	<ol style="list-style-type: none"> 1.  Isacord 40 3130 2.  Isacord 40 3150 3.  Isacord 40 4240 

Loisirs et sport

Be790601	 80 x 80 mm 3.2 x 3.1 inch	 12.560	Be790602	 80 x 75 mm 3.1 x 3 inch	 10.169
1.  Isacord 40 4133 2.  Isacord 40 0800			1.  Isacord 40 5643 2.  Isacord 40 5912 3. Isacord 40 0015		
 12611-08	 80 x 120 mm 3.1 x 4.7 inch	 5.770	 12611-18	 130 x 158 mm 5.1 x 6.2 inch	 8.045
1.  Applique 1 2.  Applique 2 3.  Applique 1 4.  Applique 2 5.  Isacord 40 1154 6.  Isacord 40 5440 7.  Isacord 40 1902			1.  Applique 1 2.  Applique 2 3.  Isacord 40 0151 4.  Isacord 40 5440		
Be790603	 80 x 75 mm 3.2 x 2.9 inch	 11.824	Be790604	 80 x 80 mm 3.1 x 3.2 inch	 20.838
1. Isacord 40 0015 2.  Isacord 40 3654			1.  Isacord 40 0660 2.  Isacord 40 1233 3.  Isacord 40 0660		
Be790605	 80 x 80 mm 3.1 x 3.1 inch	 14.136	Be790606	 100 x 86 mm 3.9 x 3.4 inch	 7.445
1. Isacord 40 0015 2.  Isacord 40 3363 3.  Isacord 40 4116 4.  Isacord 40 0020			1.  Isacord 40 0020 2.  Isacord 40 1306		
Be790607	 80 x 74 mm 3.1 x 2.9 inch	 6.046	Be790608	 80 x 80 mm 3.2 x 3.1 inch	 7.937
1.  Isacord 40 1115			1.  Isacord 40 0020		

Sp980  63 x 64 mm
2.5 x 2.5 inch  11.286

1. Isacord 40 0015
2. Isacord 40 0142
3. Isacord 40 0020



Nb036  36 x 70 mm
1.4 x 2.8 inch  3.909

1. Isacord 40 3770
2. Isacord 40 0131
3. Isacord 40 0622
4. Isacord 40 0015



Rc244  88 x 53 mm
3.5 x 2.1 inch  12.558

1. Isacord 40 0020
2. Isacord 40 3600
3. Isacord 40 4230
4. Yenmet 7005
5. Isacord 40 3910
6. Isacord 40 1902
7. Isacord 40 1912
8. Isacord 40 0108
9. Isacord 40 0020
10. Isacord 40 0015



11. Isacord 40 0124

Rc675  102 x 80 mm
4 x 3.1 inch  10.667

1. Isacord 40 0853
2. Isacord 40 4174
3. Isacord 40 0142
4. Isacord 40 1061
5. Isacord 40 1565
6. Isacord 40 0111
7. Isacord 40 3971
8. Isacord 40 1172
9. Isacord 40 0842
10. Isacord 40 0940
13. Isacord 40 0015
16. Isacord 40 0142





11. Isacord 40 0101
12. Isacord 40 3840
14. Isacord 40 3652
15. Isacord 40 4174

Sp266  76 x 54 mm
3 x 2.1 inch  3.690



1. Isacord 40 1902
2. Isacord 40 3600



Sp989  102 x 82 mm
4 x 3.2 inch  10.827



1. Isacord 40 4174
2. Isacord 40 0142
3. Isacord 40 3901
4. Isacord 40 3962
5. Isacord 40 0506
6. Isacord 40 0520
7. Isacord 40 0020



Sr067  87 x 97 mm
3.4 x 3.8 inch  16.143

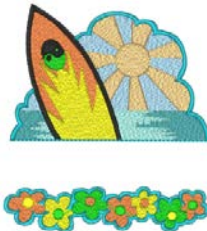

1. Isacord 40 3910
2. Isacord 40 0706
3. Isacord 40 4531
4. Isacord 40 4430
5. Isacord 40 1106
6. Isacord 40 0501
7. Isacord 40 5500
8. Isacord 40 0020
9. Isacord 40 4010



Lt870  97 x 57 mm
3.8 x 2.2 inch  10.380

1. Isacord 40 3650
2. Isacord 40 0015
3. Isacord 40 0150
4. Isacord 40 1902
5. Isacord 40 0853
6. Isacord 40 1565
7. Isacord 40 0020
8. Isacord 40 0142
9. Isacord 40 2171



Sr589  95 x 66 mm
3.7 x 2.6 inch  14.868

1. Isacord 40 0142
2. Isacord 40 1220
3. Isacord 40 1332
4. Isacord 40 1334
5. Isacord 40 3611
6. Isacord 40 1800
7. Isacord 40 0015
8. Isacord 40 4174







































































































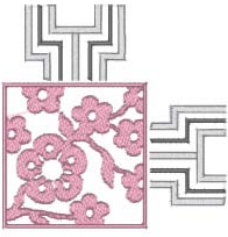











Fb158  39 x 53 mm
1.6 x 2.1 inch  2.889

1. Isacord 40 1123
2. Isacord 40 0861
3. Isacord 40 2363
4. Isacord 40 1755
5. Isacord 40 0131

















































Asie

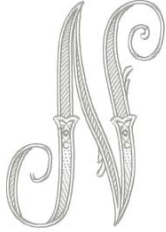







































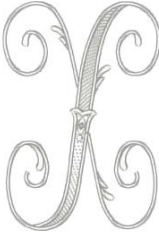



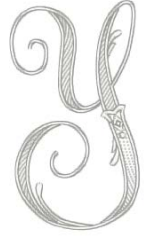

<p>Nb124_48  172 x 132 mm 6.8 x 5.2 inch  46.607</p>	<p>BE790801  129 x 131 mm 5.1 x 5.1 inch  11.306</p>
<p>1.  Isacord 40 0101 2.  Isacord 40 0640 3.  Isacord 40 6141 4.  Isacord 40 5833 5.  Isacord 40 0221 6.  Isacord 40 2022 7.  Isacord 40 1730 8.  Isacord 40 1114 9.  Isacord 40 2022</p> 	<p>1.  Isacord 40 0851</p> 
<p>BE790802  36 x 117 mm 1.4 x 4.6 inch  9.166</p>	<p>BE790803  36 x 350 mm 1.4 x 13.8 inch  17.193</p>
<p>1.  Isacord 40 0851</p> 	<p>1.  Isacord 40 0851</p> 
<p>Fq212_48  62 x 62 mm 2.4 x 2.4 inch  5.308</p>	<p>Fb492_48  87 x 293 mm 3.4 x 11.5 inch  28.865</p>
<p>1.  Isacord 40 0941 2.  Isacord 40 0940 3.  Isacord 40 1725 4.  Isacord 40 1913 5.  Yenmet 7011</p> 	<p>1.  Isacord 40 0132 2.  Isacord 40 0015 3.  Isacord 40 2250 4.  Isacord 40 2363 5.  Isacord 40 2560 6.  Isacord 40 2155 7.  Isacord 40 2153 8.  Isacord 40 0713 9.  Isacord 40 0142 10.  Isacord 40 0643 11.  Isacord 40 2152</p> 
<p>Fq194_48  120 x 118 mm 4.7 x 4.7 inch  21.749</p>	<p>Fq217_48  85 x 59 mm 3.3 x 2.3 inch  7.250</p>
<p>1.  Isacord 40 1600 2.  Isacord 40 0940 3.  Isacord 40 0622 4.  Isacord 40 0941 5.  Isacord 40 1725 6.  Isacord 40 1913 7.  Yenmet 7011</p> 	<p>1.  Isacord 40 0941 2.  Isacord 40 0622 3.  Isacord 40 1725 4.  Isacord 40 1913 5.  Yenmet 7011 6.  Isacord 40 1600</p> 
<p>Fa427  112 x 66 mm 4.4 x 2.6 inch  13.208</p>	<p>Fb276_48  125 x 112 mm 4.9 x 4.4 inch  5.521</p>
<p>1.  Isacord 40 1134 2.  Isacord 40 0670 3.  Isacord 40 0861 4.  Isacord 40 0873 5.  Isacord 40 1134 6.  Isacord 40 1355 7.  Isacord 40 1800</p> 	<p>1.  Isacord 40 3622 2.  Isacord 40 3652</p> 

Fb283_48  102 x 109 mm 4 x 4.3 inch  3.721	Fb490_48  68 x 68 mm 2.7 x 2.7 inch  8.023
<ol style="list-style-type: none"> 1.  Isacord 40 3622 2.  Isacord 40 3711 	<ol style="list-style-type: none"> 1.  Isacord 40 2152 2.  Isacord 40 0142 3.  Isacord 40 0112 
Fb491_48  32 x 166 mm 1.2 x 6.5 inch  10.632	Nb491_48  79 x 168 mm 3.1 x 6.6 inch  5.286
<ol style="list-style-type: none"> 1.  Isacord 40 2152 2.  Isacord 40 0142 3.  Isacord 40 0112 	<ol style="list-style-type: none"> 1.  Isacord 40 1900 
Fb484_48  67 x 59 mm 2.6 x 2.3 inch  3.836	Wp423_48  90 x 158 mm 3.6 x 6.2 inch  12.132
<ol style="list-style-type: none"> 1.  Isacord 40 0643 	<ol style="list-style-type: none"> 1.  Isacord 40 0131 2.  Isacord 40 0020 3.  Isacord 40 1102 4.  Isacord 40 1301 

Monogrammes ravissants

12587-01  59 x 90 mm 2.3 x 3.5 inch  6.471	12587-02  52 x 90 mm 2.1 x 3.5 inch  6.938
<ol style="list-style-type: none"> 1.  Isacord 40 0101 	<ol style="list-style-type: none"> 1.  Isacord 40 0101 
12587-03  45 x 90 mm 1.8 x 3.5 inch  4.591	12587-04  57 x 90 mm 2.2 x 3.6 inch  6.580
<ol style="list-style-type: none"> 1.  Isacord 40 0101 	<ol style="list-style-type: none"> 1.  Isacord 40 0101 

<p>12587-05  50 x 90 mm 2 x 3.6 inch  5.643</p>	<p>12587-06  57 x 90 mm 2.2 x 3.5 inch  5.439</p>
<p>1.  Isacord 40 0101</p> 	<p>1.  Isacord 40 0101</p> 
<p>12587-07  39 x 90 mm 1.5 x 3.6 inch  5.200</p>	<p>12587-08  62 x 90 mm 2.4 x 3.6 inch  7.850</p>
<p>1.  Isacord 40 0101</p> 	<p>1.  Isacord 40 0101</p> 
<p>12587-09  49 x 89 mm 1.9 x 3.5 inch  4.990</p>	<p>12587-10  57 x 89 mm 2.2 x 3.5 inch  6.021</p>
<p>1.  Isacord 40 0101</p> 	<p>1.  Isacord 40 0101</p> 
<p>12587-11  62 x 91 mm 2.4 x 3.6 inch  7.067</p>	<p>12587-12  63 x 90 mm 2.5 x 3.5 inch  5.116</p>
<p>1.  Isacord 40 0101</p> 	<p>1.  Isacord 40 0101</p> 
<p>12587-13  64 x 92 mm 2.5 x 3.6 inch  7.776</p>	<p>12587-14  63 x 90 mm 2.5 x 3.6 inch  7.400</p>
<p>1.  Isacord 40 0101</p> 	<p>1.  Isacord 40 0101</p> 
<p>12587-15  44 x 90 mm 1.7 x 3.5 inch  5.783</p>	<p>12587-16  63 x 89 mm 2.5 x 3.5 inch  7.336</p>
<p>1.  Isacord 40 0101</p> 	<p>1.  Isacord 40 0101</p> 

<p>12587-17  54 x 89 mm 2.1 x 3.5 inch  6.583</p>	<p>12587-18  64 x 90 mm 2.5 x 3.6 inch  7.491</p>
<p>1.  Isacord 40 0101</p> 	<p>1.  Isacord 40 0101</p> 
<p>12587-19  56 x 90 mm 2.2 x 3.6 inch  5.705</p>	<p>12587-20  57 x 90 mm 2.2 x 3.5 inch  5.318</p>
<p>1.  Isacord 40 0101</p> 	<p>1.  Isacord 40 0101</p> 
<p>12587-21  62 x 91 mm 2.4 x 3.6 inch  6.137</p>	<p>12587-22  64 x 91 mm 2.5 x 3.6 inch  5.277</p>
<p>1.  Isacord 40 0101</p> 	<p>1.  Isacord 40 0101</p> 
<p>12587-23  64 x 90 mm 2.5 x 3.6 inch  7.519</p>	<p>12587-24  62 x 91 mm 2.4 x 3.6 inch  5.684</p>
<p>1.  Isacord 40 0101</p> 	<p>1.  Isacord 40 0101</p> 
<p>12587-25  52 x 91 mm 2 x 3.6 inch  5.979</p>	<p>12587-26  68 x 89 mm 2.7 x 3.5 inch  5.047</p>
<p>1.  Isacord 40 0101</p> 	<p>1.  Isacord 40 0101</p> 
<p>12587-53  67 x 23 mm 2.6 x 0.9 inch  994</p>	<p>12587-54  50 x 107 mm 2 x 4.2 inch  3.910</p>
<p>1.  Isacord 40 0101</p> 	<p>1.  Isacord 40 0101</p> 

12587-55	 70 x 144 mm 2.8 x 5.7 inch	 7.108	12587-56	 49 x 100 mm 1.9 x 3.9 inch	 3.819
-----------------	---	---	-----------------	---	---

1.  Isacord 40 0101



1.  Isacord 40 0101



12587-57	 57 x 20 mm 2.3 x 0.8 inch	 1.459	12587-58	 53 x 116 mm 2.1 x 4.6 inch	 3.614
-----------------	--	---	-----------------	---	---

1.  Isacord 40 0101



1.  Isacord 40 0101



12587-59	 33 x 94 mm 1.3 x 3.7 inch	 2.321	12587-60	 126 x 126 mm 5 x 5 inch	 5.003
-----------------	--	---	-----------------	--	---

1.  Isacord 40 0101



1.  Isacord 40 0101



12587-61	 36 x 29 mm 1.4 x 1.1 inch	 2.091	12587-62	 35 x 34 mm 1.4 x 1.3 inch	 2.284
-----------------	--	---	-----------------	--	---

1.  Isacord 40 0101













1.  Isacord 40 0101











Animaux

Cm140_48	 88 x 98 mm 3.5 x 3.8 inch	 14.589	Cm142	 56 x 66 mm 2.2 x 2.6 inch	 4.588
-----------------	--	--	--------------	--	---



1.  Isacord 40 6051
2.  Isacord 40 0453
3.  Isacord 40 5552
4.  Isacord 40 5822
5.  Isacord 40 0015
6.  Isacord 40 1902
7.  Isacord 40 1521
8.  Isacord 40 2022
9.  Isacord 40 2123
10.  Isacord 40 4174



11.  Isacord 40 0108

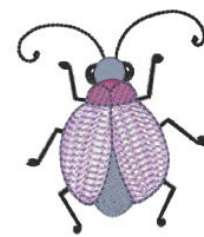

1.  Isacord 40 0015
2.  Isacord 40 0020
3.  Isacord 40 3953
4.  Isacord 40 2500
5.  Isacord 40 3040
6.  Isacord 40 0180
7.  Isacord 40 2830
8.  Isacord 40 3211



Fb258_48  83 x 184 mm
3.3 x 7.2 inch  14.817



1. Isacord 40 5722
2. Isacord 40 0532
3. Isacord 40 0853
4. Isacord 40 3951
5. Isacord 40 6051
6. Isacord 40 3762
7. Isacord 40 0622
8. Isacord 40 4174
9. Isacord 40 3711



Fq106  109 x 109 mm
4.3 x 4.3 inch  5.947



1. Isacord 40 1911
2. Isacord 40 1600
3. Isacord 40 0822



Fq617  118 x 198 mm
4.6 x 7.8 inch  29.928



1. Isacord 40 3640
2. Isacord 40 0015
3. Isacord 40 0970
4. Isacord 40 0640
5. Isacord 40 0520
6. Isacord 40 0731
7. Isacord 40 1332
8. Isacord 40 1311
9. Isacord 40 3962
10. Isacord 40 3820
11. Isacord 40 3710
12. Isacord 40 3902
13. Isacord 40 4174
14. Isacord 40 2920
15. Isacord 40 2155
16. Isacord 40 0600
17. Isacord 40 2171
18. Isacord 40 2155
19. Isacord 40 2530
20. Isacord 40 0232
21. Isacord 40 5531



Fq624  64 x 144 mm
2.5 x 5.7 inch  4.429



1. Yenmet 7029
2. Isacord 40 3820
3. Isacord 40 2530
4. Isacord 40 1102
5. Isacord 40 4410
6. Isacord 40 5610
7. Isacord 40 5822
8. Isacord 40 2152
9. Isacord 40 0713



Mt022_48  123 x 125 mm
4.9 x 4.9 inch  35.446



1. Isacord 40 2810
2. Isacord 40 2715
3. Isacord 40 2101
4. Isacord 40 3906
5. Isacord 40 0015
6. Isacord 40 1102
7. Isacord 40 3962
8. Isacord 40 0506
9. Isacord 40 5722
10. Isacord 40 2550
11. Isacord 40 5912
12. Isacord 40 0660



Mt028  103 x 93 mm
4.1 x 3.7 inch  14.192



1. Isacord 40 5722
2. Isacord 40 0704
3. Isacord 40 5912
4. Isacord 40 3906
5. Isacord 40 2550
6. Isacord 40 2912
7. Isacord 40 1703
8. Isacord 40 0506
9. Isacord 40 3962
10. Isacord 40 2504
11. Isacord 40 1102



Wm785  85 x 103 mm
3.3 x 4.1 inch  11.450

1. Isacord 40 0020



Wp217  94 x 78 mm
3.7 x 3.1 inch  7.444

1. Isacord 40 0101
2. Isacord 40 4174
3. Isacord 40 0020
4. Isacord 40 0651
5. Isacord 40 0152
6. Isacord 40 0873
7. Isacord 40 0861
8. Isacord 40 0660
9. Isacord 40 0934
10. Isacord 40 5822
11. Isacord 40 1725



Wp244 137 x 172 mm 5.4 x 6.8 inch 20.653

- Isacord 40 0142
- Isacord 40 0108
- Isacord 40 0221
- Isacord 40 0101
- Isacord 40 1010
- Isacord 40 0811
- Isacord 40 1311
- Isacord 40 4174
- Isacord 40 0124
- Isacord 40 0132
- Isacord 40 0722
- Isacord 40 0761
- Isacord 40 5822
- Isacord 40 5633
- Isacord 40 0132



Ws610_48 127 x 111 mm 5 x 4.4 inch 4.658

- Isacord 40 1874



DesignWorks

Dw11 70 x 71 mm 2.8 x 2.8 inch 110

- Swarovski 0502

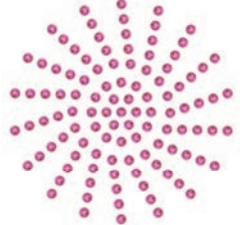

Be790901 182 x 252 mm 7.1 x 9.9 inch 38.392

- Edding 34
- Edding 9
- Edding 33
- Edding 68
- Edding 1



Be790903 181 x 293 mm 7.1 x 11.5 inch 11.366

- Edding 19



Be790905 104 x 227 mm 4.1 x 8.9 inch 21.349

- Edding 34
- Edding 12
- Edding 16
- Edding 10
- Edding 1



Be790906 192 x 196 mm 7.6 x 7.7 inch 21.054

- Edding 8
- Edding 3
- Edding 5
- Edding 34
- Edding 69
- Edding 10
- Edding 5
- Edding 9
- Edding 11
- Edding 65
- Edding 12



Be790909 167 x 322 mm 6.6 x 12.7 inch 20.162

- Edding 7



Dw07 114 x 152 mm 4.5 x 6 inch 198

- Swarovski 0237



Dw05 105 x 94 mm 4.1 x 3.7 inch 13.334

- Isacord 40 2022
- Cut 0001
- Cut 0002
- Cut 0003
- Cut 0004
- Isacord 40 2022

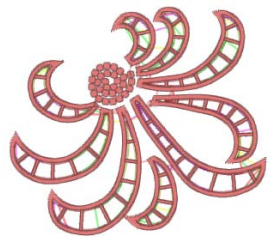

 Dw10	 119 x 119 mm 4.7 x 4.7 inch	 5.939	 Dw08	 206 x 100 mm 8.1 x 3.9 inch	 424
---	--	---	---	--	---

1. ■ Cut 0001
2. ■ Cut 0002
3. ■ Cut 0003
4. ■ Cut 0004



1. ■ Swarovski 0501



 Be700121	 196 x 197 mm 7.7 x 7.8 inch	 2.183	 Be700122	 119 x 37 mm 4.7 x 1.5 inch	 4.124
---	--	---	---	---	---

1. ■ Isacord 40 3600
2. ■ Isacord 40 1703



1. ■ Isacord 40 5833



 Be700123	 113 x 206 mm 4.4 x 8.1 inch	 6.090	 Be700124	 141 x 134 mm 5.6 x 5.3 inch	 6.184
---	--	---	---	--	---

1. ■ Punch 0004
2. ■ Punch 0007



1. ■ Isacord 40 2300
2. ■ Isacord 40 3901



Monogramme rose

 Be790101	 75 x 89 mm 2.9 x 3.5 inch	 4.971	 Be790102	 73 x 89 mm 2.9 x 3.5 inch	 5.741
---	--	---	---	--	---

1. ■ Isacord 40 2320
2. ■ Isacord 40 4620
3. ■ Isacord 40 2152
4. ■ Isacord 40 0111
5. ■ Isacord 40 0352
6. ■ Isacord 40 2220
7. ■ Isacord 40 1903



1. ■ Isacord 40 2320
2. ■ Isacord 40 4620
3. ■ Isacord 40 2152
4. ■ Isacord 40 0111
5. ■ Isacord 40 0352
6. ■ Isacord 40 2220
7. ■ Isacord 40 1903



 Be790103	 64 x 93 mm 2.5 x 3.6 inch	 4.800	 Be790104	 90 x 98 mm 3.6 x 3.8 inch	 5.856
---	--	---	---	--	---

1. ■ Isacord 40 2320
2. ■ Isacord 40 4620
3. ■ Isacord 40 2152
4. ■ Isacord 40 0111
5. ■ Isacord 40 0352
6. ■ Isacord 40 2220
7. ■ Isacord 40 1903



1. ■ Isacord 40 2320
2. ■ Isacord 40 4620
3. ■ Isacord 40 2152
4. ■ Isacord 40 0111
5. ■ Isacord 40 0352
6. ■ Isacord 40 2220
7. ■ Isacord 40 1903



Be790105 61 x 90 mm 2.4 x 3.5 inch 5.361

1. Isacord 40 2320
2. Isacord 40 4620
3. Isacord 40 2152
4. Isacord 40 0111
5. Isacord 40 0352
6. Isacord 40 2220
7. Isacord 40 1903

Be790106 64 x 90 mm 2.5 x 3.5 inch 4.953

1. Isacord 40 2320
2. Isacord 40 4620
3. Isacord 40 2152
4. Isacord 40 0111
5. Isacord 40 0352
6. Isacord 40 2220
7. Isacord 40 1903

Be790107 80 x 90 mm 3.1 x 3.5 inch 5.290

1. Isacord 40 2320
2. Isacord 40 4620
3. Isacord 40 2152
4. Isacord 40 0111
5. Isacord 40 0352
6. Isacord 40 2220
7. Isacord 40 1903

Be790108 71 x 90 mm 2.8 x 3.5 inch 5.936

1. Isacord 40 2320
2. Isacord 40 4620
3. Isacord 40 2152
4. Isacord 40 0111
5. Isacord 40 0352
6. Isacord 40 2220
7. Isacord 40 1903

Be790109 32 x 101 mm 1.3 x 4 inch 4.429

1. Isacord 40 2320
2. Isacord 40 4620
3. Isacord 40 2152
4. Isacord 40 0111
5. Isacord 40 0352
6. Isacord 40 2220
7. Isacord 40 1903

Be790110 73 x 89 mm 2.9 x 3.5 inch 4.782

1. Isacord 40 2320
2. Isacord 40 4620
3. Isacord 40 2152
4. Isacord 40 0111
5. Isacord 40 0352
6. Isacord 40 2220
7. Isacord 40 1903

Be790111 65 x 89 mm 2.6 x 3.5 inch 5.957

1. Isacord 40 2320
2. Isacord 40 4620
3. Isacord 40 2152
4. Isacord 40 0111
5. Isacord 40 0352
6. Isacord 40 2220
7. Isacord 40 1903

Be790112 70 x 90 mm 2.8 x 3.5 inch 4.725

1. Isacord 40 2320
2. Isacord 40 4620
3. Isacord 40 2152
4. Isacord 40 0111
5. Isacord 40 0352
6. Isacord 40 2220
7. Isacord 40 1903

Be790113 89 x 90 mm 3.5 x 3.6 inch 5.534

1. Isacord 40 2320
2. Isacord 40 4620
3. Isacord 40 2152
4. Isacord 40 0111
5. Isacord 40 0352
6. Isacord 40 2220
7. Isacord 40 1903

Be790114 76 x 91 mm 3 x 3.6 inch 6.341

















































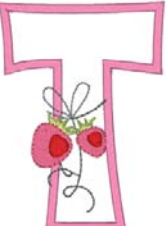











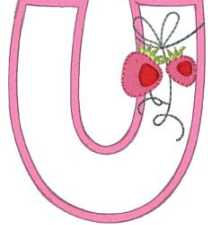



























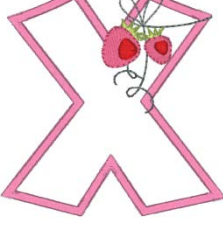







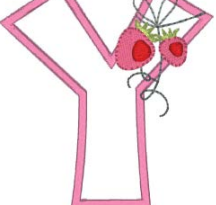

1. Isacord 40 2320
2. Isacord 40 4620
3. Isacord 40 2152
4. Isacord 40 0111
5. Isacord 40 0352
6. Isacord 40 2220
7. Isacord 40 1903

Be790115 75 x 90 mm 2.9 x 3.5 inch 5.494















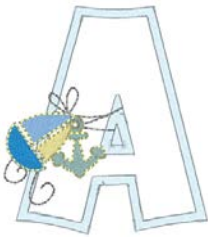











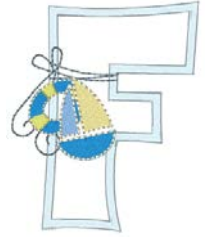

1. Isacord 40 2320
2. Isacord 40 4620
3. Isacord 40 2152
4. Isacord 40 0111
5. Isacord 40 0352
6. Isacord 40 2220
7. Isacord 40 1903









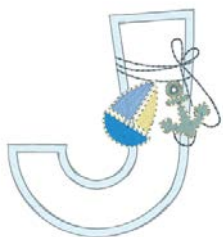





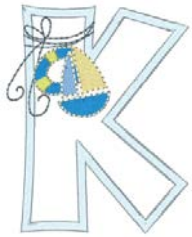













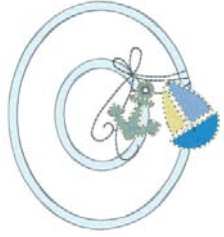
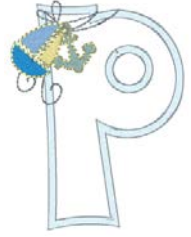









Be790116 71 x 103 mm 2.8 x 4.1 inch 5.408

1. Isacord 40 2320
2. Isacord 40 4620
3. Isacord 40 2152
4. Isacord 40 0111
5. Isacord 40 0352
6. Isacord 40 2220
7. Isacord 40 1903

Be790117	 82 x 101 mm 3.2 x 4 inch	 6.212	Be790118	 74 x 104 mm 2.9 x 4.1 inch	 5.931
<ol style="list-style-type: none"> 1.  Isacord 40 2320 2.  Isacord 40 4620 3.  Isacord 40 2152 4.  Isacord 40 0111 5.  Isacord 40 0352 6.  Isacord 40 2220 7.  Isacord 40 1903 			<ol style="list-style-type: none"> 1.  Isacord 40 2320 2.  Isacord 40 4620 3.  Isacord 40 2152 4.  Isacord 40 0111 5.  Isacord 40 0352 6.  Isacord 40 2220 7.  Isacord 40 1903 		
Be790119	 60 x 89 mm 2.4 x 3.5 inch	 5.256	Be790120	 72 x 100 mm 2.8 x 3.9 inch	 5.327
<ol style="list-style-type: none"> 1.  Isacord 40 2320 2.  Isacord 40 4620 3.  Isacord 40 2152 4.  Isacord 40 0111 5.  Isacord 40 0352 6.  Isacord 40 2220 7.  Isacord 40 1903 			<ol style="list-style-type: none"> 1.  Isacord 40 2320 2.  Isacord 40 4620 3.  Isacord 40 2152 4.  Isacord 40 0111 5.  Isacord 40 0352 6.  Isacord 40 2220 7.  Isacord 40 1903 		
Be790121	 78 x 90 mm 3.1 x 3.5 inch	 5.588	Be790122	 87 x 89 mm 3.4 x 3.5 inch	 5.302
<ol style="list-style-type: none"> 1.  Isacord 40 2320 2.  Isacord 40 4620 3.  Isacord 40 2152 4.  Isacord 40 0111 5.  Isacord 40 0352 6.  Isacord 40 2220 7.  Isacord 40 1903 			<ol style="list-style-type: none"> 1.  Isacord 40 2320 2.  Isacord 40 4620 3.  Isacord 40 2152 4.  Isacord 40 0111 5.  Isacord 40 0352 6.  Isacord 40 2220 7.  Isacord 40 1903 		
Be790123	 105 x 89 mm 4.1 x 3.5 inch	 5.930	Be790124	 91 x 92 mm 3.6 x 3.6 inch	 5.721
<ol style="list-style-type: none"> 1.  Isacord 40 2320 2.  Isacord 40 4620 3.  Isacord 40 2152 4.  Isacord 40 0111 5.  Isacord 40 0352 6.  Isacord 40 2220 7.  Isacord 40 1903 			<ol style="list-style-type: none"> 1.  Isacord 40 2320 2.  Isacord 40 4620 3.  Isacord 40 2152 4.  Isacord 40 0111 5.  Isacord 40 0352 6.  Isacord 40 2220 7.  Isacord 40 1903 		
Be790125	 84 x 89 mm 3.3 x 3.5 inch	 4.866	Be790126	 56 x 89 mm 2.2 x 3.5 inch	 5.386
<ol style="list-style-type: none"> 1.  Isacord 40 2320 2.  Isacord 40 4620 3.  Isacord 40 2152 4.  Isacord 40 0111 5.  Isacord 40 0352 6.  Isacord 40 2220 7.  Isacord 40 1903 			<ol style="list-style-type: none"> 1.  Isacord 40 2320 2.  Isacord 40 4620 3.  Isacord 40 2152 4.  Isacord 40 0111 5.  Isacord 40 0352 6.  Isacord 40 2220 7.  Isacord 40 1903 		

Monogramme bleu

<p>Be790201  85 x 95 mm 3.3 x 3.8 inch  7.079</p>	<p>Be790202  80 x 96 mm 3.1 x 3.8 inch  7.644</p>
<p>1. Applique 1 2. Applique 2 3. Isacord 40 3963 4. Isacord 40 0111 5. Isacord 40 4752 6. Isacord 40 3900 7. Isacord 40 3630 8. Isacord 40 0232 9. Isacord 40 0630</p> 	<p>1. Applique 1 2. Applique 2 3. Isacord 40 3963 4. Isacord 40 3852 5. Isacord 40 3900 6. Isacord 40 0221 7. Isacord 40 3900 8. Isacord 40 3630 9. Isacord 40 0232 10. Isacord 40 0640</p> 
<p>Be790203  78 x 95 mm 3.1 x 3.8 inch  6.533</p>	<p>Be790204  104 x 96 mm 4.1 x 3.8 inch  7.274</p>
<p>1. Applique 1 2. Applique 2 3. Isacord 40 3963 4. Isacord 40 3852 5. Isacord 40 4752 6. Isacord 40 3900 7. Isacord 40 3630 8. Isacord 40 0232 9. Isacord 40 0630</p> 	<p>1. Applique 1 2. Applique 2 3. Isacord 40 3963 4. Isacord 40 3852 5. Isacord 40 4752 6. Isacord 40 3900 7. Isacord 40 3630 8. Isacord 40 0232 9. Isacord 40 0660</p> 
<p>Be790205  84 x 95 mm 3.3 x 3.8 inch  7.001</p>	<p>Be790206  78 x 96 mm 3.1 x 3.8 inch  7.088</p>
<p>1. Applique 1 2. Applique 2 3. Isacord 40 3963 4. Isacord 40 3852 5. Isacord 40 4752 6. Isacord 40 3900 7. Isacord 40 3630 8. Isacord 40 0232 9. Isacord 40 0660</p> 	<p>1. Applique 1 2. Applique 2 3. Isacord 40 3963 4. Isacord 40 3852 5. Isacord 40 3900 6. Isacord 40 0221 7. Isacord 40 3900 8. Isacord 40 3630 9. Isacord 40 0232 10. Isacord 40 0640</p> 
<p>Be790207  93 x 95 mm 3.6 x 3.8 inch  6.688</p>	<p>Be790208  88 x 95 mm 3.4 x 3.8 inch  7.845</p>
<p>1. Applique 1 2. Applique 2 3. Isacord 40 3963 4. Isacord 40 3852 5. Isacord 40 4752 6. Isacord 40 3900 7. Isacord 40 3630 8. Isacord 40 0232 9. Isacord 40 0660</p> 	<p>1. Applique 1 2. Applique 2 3. Isacord 40 3963 4. Isacord 40 3852 5. Isacord 40 3900 6. Isacord 40 0221 7. Isacord 40 3900 8. Isacord 40 3630 9. Isacord 40 0232 10. Isacord 40 0640</p> 
<p>Be790209  51 x 111 mm 2 x 4.4 inch  5.966</p>	<p>Be790210  89 x 96 mm 3.5 x 3.8 inch  5.977</p>
<p>1. Applique 1 2. Applique 2 3. Applique 1 4. Applique 2 5. Isacord 40 3963 6. Isacord 40 3852 7. Isacord 40 4752 8. Isacord 40 3900 9. Isacord 40 3630 10. Isacord 40 0232</p> 	<p>1. Applique 1 2. Applique 2 3. Isacord 40 3963 4. Isacord 40 3852 5. Isacord 40 4752 6. Isacord 40 3900 7. Isacord 40 3630 8. Isacord 40 0232 9. Isacord 40 0660</p> 

 Be790211	 75 x 95 mm 3 x 3.8 inch	 6.908	 83 x 95 mm 3.3 x 3.8 inch	 6.145
<ol style="list-style-type: none"> 1. Applique 1 2. Applique 2 3. Isacord 40 3963 4. Isacord 40 3852 5. Isacord 40 3900 6. Isacord 40 0221 7. Isacord 40 3900 8. Isacord 40 3630 9. Isacord 40 0232 10. Isacord 40 0640 				
 Be790213	 100 x 101 mm 3.9 x 4 inch	 7.211	 90 x 95 mm 3.5 x 3.7 inch	 8.224
<ol style="list-style-type: none"> 1. Applique 1 2. Applique 2 3. Isacord 40 3963 4. Isacord 40 3852 5. Isacord 40 4752 6. Isacord 40 3900 7. Isacord 40 3630 8. Isacord 40 0232 9. Isacord 40 0660 				
 Be790215	 88 x 95 mm 3.5 x 3.8 inch	 6.684	 72 x 95 mm 2.8 x 3.7 inch	 5.906
<ol style="list-style-type: none"> 1. Applique 1 2. Applique 2 3. Isacord 40 3963 4. Isacord 40 3852 5. Isacord 40 4752 6. Isacord 40 3900 7. Isacord 40 3630 8. Isacord 40 0232 9. Isacord 40 0660 				
 Be790217	 86 x 102 mm 3.4 x 4 inch	 7.327	 83 x 95 mm 3.3 x 3.7 inch	 7.299
<ol style="list-style-type: none"> 1. Applique 1 2. Applique 2 3. Isacord 40 3963 4. Isacord 40 3852 5. Isacord 40 3900 6. Isacord 40 0221 7. Isacord 40 3900 8. Isacord 40 3630 9. Isacord 40 0232 10. Isacord 40 0640 				
 Be790219	 79 x 95 mm 3.1 x 3.8 inch	 6.541	 69 x 95 mm 2.7 x 3.8 inch	 6.635
<ol style="list-style-type: none"> 1. Applique 1 2. Applique 2 3. Isacord 40 3963 4. Isacord 40 3852 5. Isacord 40 4752 6. Isacord 40 3900 7. Isacord 40 3630 8. Isacord 40 0232 9. Isacord 40 0660 				
 Be790220	 79 x 95 mm 3.1 x 3.8 inch	 6.541	 69 x 95 mm 2.7 x 3.8 inch	 6.635
<ol style="list-style-type: none"> 1. Applique 1 2. Applique 2 3. Isacord 40 3963 4. Isacord 40 3852 5. Isacord 40 3900 6. Isacord 40 0221 7. Isacord 40 3900 8. Isacord 40 3630 9. Isacord 40 0232 10. Isacord 40 0640 				

Be790221

90 x 96 mm
3.5 x 3.8 inch

7.297

1. Applique 1
2. Applique 2
3. Isacord 40 3963
4. Isacord 40 3852
5. Isacord 40 4752
6. Isacord 40 3900
7. Isacord 40 3630
8. Isacord 40 0232
9. Isacord 40 0660

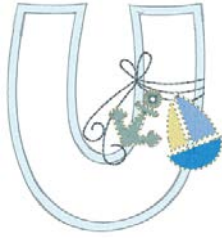

Be790222

93 x 96 mm
3.7 x 3.8 inch

7.259

1. Applique 1
2. Applique 2
3. Isacord 40 3963
4. Isacord 40 3852
5. Isacord 40 4752
6. Isacord 40 3900
7. Isacord 40 3630
8. Isacord 40 0232
9. Isacord 40 0630

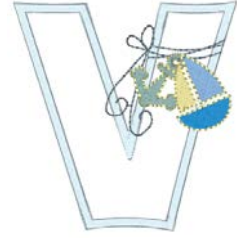

Be790223

115 x 95 mm
4.5 x 3.8 inch

7.640

1. Applique 1
2. Applique 2
3. Isacord 40 3963
4. Isacord 40 3852
5. Isacord 40 3900
6. Isacord 40 0221
7. Isacord 40 3900
8. Isacord 40 3630
9. Isacord 40 0232
10. Isacord 40 0640



Be790224

93 x 95 mm
3.7 x 3.8 inch

7.340

1. Applique 1
2. Applique 2
3. Isacord 40 3963
4. Isacord 40 4752
5. Isacord 40 3900
6. Isacord 40 3630
7. Isacord 40 0232
8. Isacord 40 0630
9. Isacord 40 3852

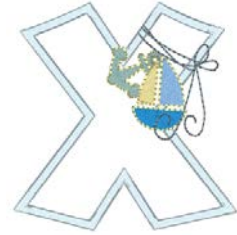

Be790225

89 x 95 mm
3.5 x 3.8 inch

5.793

1. Applique 1
2. Applique 2
3. Isacord 40 3963
4. Isacord 40 3852
5. Isacord 40 4752
6. Isacord 40 3900
7. Isacord 40 3630
8. Isacord 40 0232
9. Isacord 40 0660



Be790226

59 x 96 mm
2.3 x 3.8 inch

6.774

1. Applique 1
2. Applique 2
3. Isacord 40 3963
4. Isacord 40 3852
5. Isacord 40 3900
6. Isacord 40 0221
7. Isacord 40 3900
8. Isacord 40 3630
9. Isacord 40 0232
10. Isacord 40 0640



Index alphabétique

A

Activer/désactiver la fonction	23
Actualiser le micrologiciel.....	84
Adapter des valeurs	24
Aiguille, fil, tissu.....	25
Ajuster le cadre de broderie	50
Allumer l'éclairage	32
Aperçu du module de broderie	21
Aperçu du motif de broderie.....	98
Appeler le conseiller en broderie	58
Appeler le tutoriel.....	58

C

Câble secteur.....	31
États-Unis et Canada.....	31
Calibrer l'écran	55
Caractéristiques techniques.....	97
Choisir le motif de broderie.....	44
Combiner des motifs de broderie	70
Connexion du module de broderie.....	43
Contrôler la version du micrologiciel	84
Créer des lettres.....	73

D

Dépannage	93
-----------------	----

E

Éliminer la machine.....	96
Enfiler le fil de canette	41
Enfiler le fil supérieur	37
Enlever les résidus de fils sous la plaque à aiguille.....	85
Enregistrer les données de service	57
Entrer les coordonnées du revendeur	57
Entretien et nettoyage	85
Explication des symboles	10

F

Firmware	
Navigation	23
Format du fichier de broderie.....	27

H

Huiler le crochet.....	86
------------------------	----

I

Installer le disque de déroulement du fil.....	34
--	----

L

Logiciel	
activer/désactiver la fonction	23
adapter des valeurs	24

M

Messages d'erreur	89
Mode combiné	70
Mode économique	58
Modifier la densité de broderie	64
Modifier la taille du motif de broderie de manière non proportionnelle	62
Modifier la taille du motif de broderie de manière proportionnelle	62
Modifier une inscription	74
Monter l'aiguille à broder	35
Monter la plaque à aiguille	37
Monter le cadre de broderie	47

N

Navigation	23
Nettoyer le crochet	85

O

Ouvrir l'aide.....	58
--------------------	----

P

Personnaliser les réglages.....	53
Positionnement de points libre.....	69
Positionner des points sur un quadrillage	69
Positionner virtuellement un cadre de broderie	49
Prescriptions de sécurité.....	7
Protection de l'environnement	9

R

Raccorder la fiche de la pédale de commande.....	31
Rapport aiguille-fil	26
Récapitulatif des aiguilles	25
Réglage de la surveillance du fil de canette	54
Réglage du son	54
Régler l'éclairage	55
Régler la luminosité de l'écran	54
Régler la surveillance du fil supérieur.....	53

Régler la vitesse	59
Relever/abaisser l'aiguille.....	33
Restauration des données sauvegardées.....	84
Restaurer les réglages de base.....	55

S

Sécurité enfants.....	58
Sélection de la langue.....	54
Stocker la machine.....	96

T

Test de broderie.....	28
-----------------------	----

U

Utiliser le mode eco.....	58
Utiliser un filet de bobine.....	34



BERNINA recommande les fils de la marque *Mettler*[®]

BERNINA International AG | CH-8266 Steckborn Switzerland | www.bernina.com | © Copyright by BERNINA International AG

0371485.20A.02
2023-01 FR

made to create **BERNINA**