



# BERNINA 770 QE

Istruzioni per l'uso





## **Cara cliente BERNINA, caro cliente BERNINA,**

Congratulazioni! Con l'acquisto di una BERNINA ha fatto un'ottima scelta che La renderà felice per molti anni. La soddisfazione dei nostri clienti è da oltre 100 anni la cosa più importante per la nostra azienda familiare. Personalmente ci tengo molto ad offrire precisione svizzera di altissima qualità, unita ad una tecnologia del cucito orientata verso il futuro ed un buon servizio dopo vendita.

La serie 7 BERNINA è composta di vari modelli estremamente innovativi. Durante la loro progettazione sono state in primo piano non solo le più alte esigenze tecnologiche, ma anche la facilità d'uso e il design elegante. Perché i nostri prodotti sono dedicati a persone creative come Lei, che apprezzano non solo la qualità elevata, ma anche l'estetica del design.

Provi il piacere del cucito creativo, del ricamo e della quiltatura con la Sua nuova BERNINA 770 QE e con i tanti meravigliosi accessori speciali. Sul sito [www.bernina.com](http://www.bernina.com) può trovare le spiegazioni per molti nuovi progetti creativi da scaricare gratuitamente.

Richieda anche le informazioni su assistenza e eventi interessanti presso il Suo rivenditore BERNINA.

Le auguro tanta felicità e molte ore creative con la Sua nuova BERNINA.

H.P. Ueltschi

Proprietario

BERNINA International AG

CH-8266 Steckborn

## Sommar

<b>PRESCRIZIONI DI SICUREZZA .....</b>	<b>9</b>	2.5	Perno portafilo .....	36
<b>Importanti informazioni .....</b>	<b>12</b>		Perno portafilo ribaltabile .....	36
<b>1 My BERNINA .....</b>	<b>14</b>		Perno portafilo orizzontale .....	36
1.1 Introduzione .....	14	2.6	Braccio libero .....	37
1.2 Controllo di qualità BERNINA .....	14	2.7	Griffe del trasporto .....	37
1.3 Benvenuti nel mondo BERNINA .....	14		Griffe del trasporto .....	37
1.4 Panoramica della macchina .....	16	2.8	Piano supplementare .....	37
Vista frontale - Manopole e pulsanti .....	16		Utilizzare il piano supplementare .....	37
Vista frontale .....	17	2.9	Piedino .....	38
Vista laterale .....	18		Regolare la posizione del piedino con la ginocchiera .....	38
Vista posteriore .....	19		Impostare la posizione del piedino con il tasto "Piedino su/giù" .....	38
1.5 Accessori standard in dotazione .....	20		Sostituzione del piedino .....	38
Panoramica accessori standard .....	20		Indicare il piedino sull'interfaccia utente .....	39
Panoramica piedini .....	22		Impostare la pressione del piedino .....	39
Armadietto accessori .....	24	2.10	Ago e placca ago .....	40
1.6 Panoramica interfaccia utente .....	25		Sostituzione dell'ago .....	40
Panoramica Funzioni/Indicazioni .....	25		Selezionare l'ago sull'interfaccia utente .....	40
Panoramica Impostazioni del sistema .....	25		Selezionare il tipo e lo spessore dell'ago .....	40
Panoramica Menu Cucito .....	26		Posizione dell'ago alzata/abbassata .....	41
Uso del software .....	26		Impostare la posizione dell'ago destra/sinistra .....	41
1.7 Ago, filo e stoffa .....	28		Impostare l'arresto dell'ago in alto/in basso (permanente) .....	42
Panoramica aghi .....	28		Sostituire la placca .....	42
Esempio per la specificazione dell'ago .....	30		Selezionare la placca sull'interfaccia utente .....	42
Scelta del filo .....	30	2.11	Infilatura .....	43
Rapporto ago/filo .....	31		Infilatura del filo superiore .....	43
<b>2 Preparazione al cucito .....</b>	<b>32</b>		Infilare l'ago doppio .....	46
2.1 Prima di usare la macchina per la prima volta .....	32		Infilatura dell'ago triplo .....	46
2.2 Armadietto accessori .....	32		Avvolgere la spolina del filo inferiore .....	47
Posizionare l'armadietto .....	32		Infilare il filo inferiore .....	48
Sistemare gli accessori .....	32		Indicazione della quantità del filo inferiore .....	50
2.3 Collegare e accendere la macchina .....	33	<b>3 Programma Setup .....</b>	<b>51</b>	
Collegare il pedale .....	33	3.1	Impostazioni del cucito .....	51
Collegare la macchina .....	33		Regolare la tensione del filo superiore .....	51
Utilizzo cavo di rete (solo USA/Canada) .....	34		Impostare la velocità massima di cucito .....	51
Montare la ginocchiera .....	34		Impostare i punti di fermatura .....	51
Fissare la penna touchscreen .....	34		Programmare l'altezza della sospensione del piedino .....	52
Accendere la macchina .....	35		Programmare il tasto «Fine disegno» .....	52
2.4 Pedale .....	35		Programmare il tasto «Tagliafilo automatico» .....	53
Regolare la velocità con il pedale .....	35		Impostare la posizione del piedino con Arresto dell'ago basso .....	53
Attivare/disattivare la funzione ausiliaria .....	35		Programmare il pulsante «Cucire indietro» .....	54
			Programmare il pedale .....	54

3.2	Impostazioni del ricamo .....	55	Modificare la lunghezza del punto .....	71	
	Regolare la tensione del filo superiore .....	55	Correggere il bilanciamento .....	71	
	Impostare la velocità massima di cucito .....	55	Ripetizione del motivo .....	72	
	Centrare il ricamo o aprirlo nella posizione originale ...	55	Impostare la funzione Punto lungo .....	72	
	Calibrazione del telaio .....	56	Effetto specchio .....	72	
	Spessore della stoffa .....	56	Modificare la lunghezza del motivo .....	72	
	Attivare/disattivare la funzione Rimozione del filo .....	57	Impostare la funzione contapunti .....	72	
	Impostare i punti di fermatura .....	57	Cucire indietro .....	73	
	Impostare il taglio automatico del filo .....	58	Cucito indietro permanente .....	73	
	Cambiare l'unità di misurazione .....	58	Cucito indietro, di precisione .....	73	
3.3	Selezionare impostazioni personali .....	59	5.6	Programmare i punti .....	74
3.4	Funzioni di controllo .....	59		Panoramica modalità combinazioni .....	74
	Impostare il sensore del filo superiore .....	59		Creare una combinazione di motivi .....	74
	Impostare il sensore del filo inferiore .....	60		Memorizzare una combinazione di motivi .....	74
3.5	Impostare i segnali acustici .....	60		Caricare la combinazione di motivi .....	75
3.6	Impostazioni della macchina .....	60		Sovrascrivere la combinazione di motivi .....	75
	Selezionare la lingua .....	60		Cancellare la combinazione di motivi .....	75
	Impostare la luminosità del display .....	61		Modificare un punto singolo .....	76
	Impostare la luce .....	61		Cancellare un motivo singolo .....	76
	Calibrare il display .....	61		Inserire un motivo singolo .....	77
	Ripristinare le impostazioni base .....	62		Specchiare una combinazione di motivi .....	77
	Cancellare dati personali .....	62		Suddividere la combinazione di motivi .....	77
	Cancellare un motivo di ricamo dalla chiavetta USB BERNINA .....	63		Interrompere la combinazione del motivo .....	78
	Calibrare l'asolatore automatico a slitta #3A .....	63		Saldare i motivi di una combinazione .....	78
	Imballare il modulo per ricamo .....	63	5.7	Ripetizione del motivo .....	78
	Controllare il numero totale dei punti .....	64		Gestione del punto .....	78
	Inserire i dati del rivenditore .....	64		Salvare le impostazioni del motivo .....	78
	Salvare i dati assistenza .....	65		Salvare motivi nella memoria personale .....	79
	Visualizzare l'ID macchina .....	65		Sovrascrivere motivi nella memoria .....	79
<b>4</b>	<b>Impostazioni del sistema .....</b>	<b>66</b>		Aprire un motivo dalla memoria personale .....	79
4.1	Aprire il Tutorial .....	66		Cancellare un punto salvato .....	80
4.2	Guida al cucito .....	66		Salvare un punto sulla chiavetta USB BERNINA .....	80
4.3	Selezionare Aiuto .....	66		Caricare un motivo di ricamo dalla chiavetta USB BERNINA .....	80
4.4	Modalità eco .....	66		Cancellare un motivo di ricamo dalla chiavetta USB BERNINA .....	81
4.5	Con «clr» annullare tutte le modifiche .....	66	5.8	Fermapunto .....	81
<b>5</b>	<b>Cucito creativo .....</b>	<b>67</b>		Saldare la cucitura con il pulsante «Fermapunto» .....	81
5.1	Panoramica Menu Cucito .....	67		Saldare il punto con la casella «Fermapunto» .....	81
	Selezione del punto .....	67	5.9	Compensare dislivelli del materiale .....	81
5.2	Doppio Trasporto BERNINA .....	68	5.10	Cucire angoli .....	82
	Usare il Doppio Trasporto BERNINA .....	68	<b>6</b>	<b>Punti utili .....</b>	<b>83</b>
5.3	Regolare la velocità .....	69	6.1	Panoramica punti utili .....	83
5.4	Regolare la tensione del filo superiore .....	69	6.2	Cucitura con il punto diritto .....	85
5.5	Modificare un motivo .....	70	6.3	Programma punto diritto con fermatura automatica .....	86
	Modificare la larghezza del punto .....	70	6.4	Inserire la cerniera .....	86



6.5	Inserire una cerniera, cucire i lati nella stessa direzione .....	87	9.6	Prova di cucito .....	113
6.6	Punto diritto triplo .....	88	9.7	Regolare la distanza di taglio dell'asola .....	113
6.7	Punto zigzag triplo .....	89	9.8	Determinare la lunghezza dell'asola con l'asolatore automatico a slitta #3A .....	114
6.8	Rammendo manuale .....	89	9.9	Determinare la lunghezza dell'asola con il piedino per asole #3C .....	114
6.9	Rammendo automatico, semplice .....	91	9.10	Cucire l'asola automatica .....	115
6.10	Rammendo automatico rinforzato .....	92	9.11	Programmare l'asola effetto «fatto a mano» .....	116
6.11	Rifinitura bordi .....	92	9.12	Cucire l'asola manualmente in 7 passi con il piedino per asole #3C .....	116
6.12	Punto overlock doppio .....	93	9.13	Cucire l'asola manualmente in 5 passi con il piedino per asole #3C .....	117
6.13	Impuntura stretta dei bordi .....	93	9.14	Tagliare l'asola con il taglia-asole .....	118
6.14	Impuntura larga dei bordi .....	94	9.15	Aprire l'asola con la lesina taglia-asole (accessorio opzionale) .....	118
6.15	Trapuntare con il righello .....	94	9.16	Cucire bottoni .....	118
6.16	Cucire la piega dell'orlo .....	95	9.17	Asola rotonda .....	119
6.17	Cucitura dell'orlo cieco .....	96	<b>10</b>	<b>Quiltare .....</b>	<b>120</b>
6.18	Orlo a vista .....	97	10.1	Panoramica punti quilt .....	120
6.19	Cucitura piatta di giunzione .....	97	10.2	Programma fermapunto per quiltare .....	121
6.20	Punto imbastitura .....	98	10.3	Punto quilt «effetto fatto a mano» .....	122
<b>7</b>	<b>Punti decorativi .....</b>	<b>99</b>	10.4	Quiltare a mano libera .....	122
7.1	Panoramica dei punti decorativi .....	99	<b>11</b>	<b>Regolatore del punto BERNINA (BSR) .....</b>	<b>124</b>
7.2	Cucito decorativo con il filo inferiore (Bobbinwork) .....	100	11.1	Modalità BSR 1 .....	124
7.3	Modificare la densità del punto .....	101	11.2	Modalità BSR 2 .....	124
7.4	Cucire un punto croce .....	101	11.3	Funzione BSR con punto diritto n. 1 .....	124
7.5	Nervature .....	102	11.4	Funzione BSR con punto zigzag n. 2 .....	124
	Nervature .....	102	11.5	Preparazione per quiltare .....	124
	Panoramica dei piedini per nervature .....	102		Montare il piedino BSR .....	124
	Infilare il filo di rinforzo .....	103		Sostituire la soletta del piedino .....	125
	Cucire passamani .....	104	11.6	Modalità BSR .....	125
<b>8</b>	<b>Alfabeti .....</b>	<b>105</b>	11.7	Fermapunto .....	126
8.1	Panoramica alfabeti .....	105		Saldare il punto nella modalità BSR 1 con il pulsante «Start/Stop» .....	126
8.2	Creare una scritta .....	105		Saldare la cucitura nella modalità BSR 2 .....	127
8.3	Modificare la dimensione .....	107	<b>12</b>	<b>My BERNINA Ricamo .....</b>	<b>128</b>
<b>9</b>	<b>Asole .....</b>	<b>108</b>	12.1	Panoramica modulo per ricamo .....	128
9.1	Panoramica asole .....	108	12.2	Accessori standard del modulo per ricamo .....	128
9.2	Usare il compensatore per l'asolatore a slitta .....	109		Panoramica Accessori modulo per ricamo .....	128
9.3	Utilizzare l'aiuto per il trasporto .....	110	12.3	Panoramica interfaccia utente .....	130
9.4	Marcare le asole .....	110		Panoramica Funzioni/Indicazioni .....	130
9.5	Asola con filo di rinforzo .....	111			
	Utilizzare il filo di rinforzo con il piedino per asole #3A .....	111			
	Utilizzare il filo di rinforzo con il piedino per asole #3C .....	112			



15.10 Ricamo a braccio libero .....	161	21.2 Panoramica motivi di ricamo .....	187
15.11 Gestione del ricamo .....	162	Personalizzare i ricami .....	187
Panoramica Gestione del ricamo .....	162	Motivi Quilt .....	188
Salvare il ricamo nella memoria personale .....	162	Decorazioni .....	190
Salvare un ricamo sulla chiavetta USB BERNINA .....	163	Fiori .....	192
Sovrascrivere punti nella memoria .....	163	Bambini .....	194
Sovrascrivere un ricamo sulla chiavetta USB BERNINA ..	163	Bordure e pizzi .....	196
Importare motivi .....	163	Stagioni .....	197
Caricare un ricamo dalla memoria personale .....	164	Sport .....	199
Caricare un ricamo dalla chiavetta USB BERNINA .....	164	Disegni DesignWorks .....	200
Cancellare un ricamo dalla memoria personale .....	165	<b>Indice .....</b>	<b>201</b>
Cancellare un ricamo dalla chiavetta USB BERNINA .....	165		
<b>16 Ricamo .....</b>	<b>166</b>		
16.1 Ricamare con il pulsante «Start/Stop» .....	166		
16.2 Aumentare la velocità di ricamo .....	166		
16.3 Regolare la tensione del filo superiore .....	166		
16.4 Ricamare con il pedale .....	167		
<b>17 Cura e manutenzione .....</b>	<b>168</b>		
17.1 Firmware .....	168		
Controllare la versione firmware .....	168		
Aggiornare il firmware .....	168		
Ripristinare dati salvati .....	169		
17.2 Macchina .....	169		
Pulire il display .....	169		
Pulire le griffe del trasporto .....	169		
Pulire il crochet .....	170		
Lubrificare il crochet .....	171		
Pulire il prendifilo .....	173		
<b>18 Errori e anomalie .....</b>	<b>174</b>		
18.1 Messaggi di errore .....	174		
18.2 Risoluzione di problemi .....	179		
<b>19 Custodia e smaltimento .....</b>	<b>183</b>		
19.1 Custodia della macchina .....	183		
19.2 Smaltimento della macchina .....	183		
<b>20 Dati tecnici .....</b>	<b>184</b>		
<b>21 Panoramica Punti .....</b>	<b>185</b>		
21.1 Panoramica punti .....	185		
Punti utili .....	185		
Asole .....	185		
Punti decorativi .....	185		
Punti quilt .....	187		





## PRESCRIZIONI DI SICUREZZA

Durante l'utilizzo della macchina attenersi alle seguenti fondamentali avvertenze per la sicurezza. Leggere attentamente le istruzioni per l'uso prima di utilizzare questa macchina.

### PERICOLO

Per proteggersi dalle scosse elettriche, si devono osservare le seguenti istruzioni.

- La macchina non deve mai essere lasciata incustodita quando è collegata alla presa di corrente.
- Immediatamente dopo l'uso e prima della pulizia, spegnere la macchina e scollegare il cavo di alimentazione dalla presa.

Per proteggersi da eventuali lesioni, si devono osservare le seguenti istruzioni.

- Non guardare mai direttamente la lampada a LED con strumenti ottici (ad esempio lenti di ingrandimento) quando è accesa.
- Se la lampada a LED è danneggiata o difettosa, farla controllare o riparare presso il rivenditore BERNINA più vicino.
- Spegnere la macchina prima di intervenire nella zona dell'ago.
- Chiudere tutti i coperchi prima di avviare la macchina.

### ATTENZIONE

Per proteggersi da ustioni, incendio, scosse elettriche o lesioni personali, si devono osservare le seguenti istruzioni.

#### Informazioni generali

- Questa macchina può essere utilizzata solo ai fini descritti in questo manuale.

#### Ambiente di lavoro

- Non utilizzare la macchina all'aperto.
- Utilizzare la macchina solo in ambienti asciutti.
- Non utilizzare la macchina in un ambiente umido.
- Non utilizzare la macchina in locali dove si usano prodotti a base di gas propellenti (spray).
- Non utilizzare la macchina in locali dove viene somministrato ossigeno.

### **Condizione tecnica**

- Non utilizzare mai la macchina se è umida.
- Non utilizzare la macchina se non funziona correttamente.
- Non utilizzare la macchina se un cavo o la spina sono danneggiati.
- Non utilizzare la macchina se è caduta, danneggiata o finita in acqua.
- Se la macchina è danneggiata o non funziona correttamente, farla controllare o riparare dal rivenditore BERNINA più vicino.
- Mantenere tutte le prese d'aria della macchina e il pedale liberi da lanugine, polvere e residui di tessuto.
- Non usare la macchina se le prese d'aria sono bloccate.

### **Accessori e materiali di consumo**

- Usare solo gli accessori raccomandati dal produttore.
- Utilizzare sempre una placca originale BERNINA.  
Una placca non corretta può causare la rottura dell'ago.
- Usare solo aghi dritti di buona qualità:  
Aghi storti o danneggiati possono causare la rottura dell'ago.
- La macchina è a doppio isolamento (eccetto USA, Canada e Giappone).  
Utilizzare solo ricambi originali. Indicazioni per la manutenzione di prodotti con doppio isolamento.
- Per lubrificare la macchina usare solo l'olio raccomandato da BERNINA.

### **Dispositivi di protezione**

- Quando la macchina è in funzione, tutte le protezioni devono essere al loro posto e tutti i coperchi devono essere chiusi.

### **Uso corretto**

- La macchina può essere usata, pulita e sottoposta a manutenzione da bambini a partire da 8 anni o da persone con ridotte capacità fisiche, sensoriali o mentali o con mancanza di esperienza e conoscenza.
- Queste persone devono essere sorvegliate mentre lavorano con la macchina, o devono sapere come usare la macchina in modo sicuro ed essere consapevoli dei pericoli che ne derivano.
- I bambini non devono giocare con la macchina.
- Si deve prestare particolare attenzione quando la macchina viene utilizzata da o in presenza di bambini.
- Utilizzare la macchina solo con il cavo di alimentazione in dotazione.
- Il cavo di alimentazione per USA e Canada (spina di rete NEMA 1-15) può essere utilizzato solo per una tensione di rete massima di 150 V (terra).



## Importanti informazioni

### Disponibilità del manuale

Il manuale d'uso fa parte della macchina.

- Conservare il manuale della macchina in un luogo adatto vicino alla macchina e tenerlo pronto per riferimento.
- Cedendo la macchina a terzi, allegare sempre le istruzioni per l'uso della macchina.
- La versione più recente del manuale d'istruzioni può essere scaricato da [www.bernina.com](http://www.bernina.com).

### Impiego corretto

La vostra BERNINA macchina è concepita e realizzata per il solo uso domestico privato. Viene utilizzata per cucire tessuti e altri materiali come descritto in questo manuale. Ogni altro uso è da considerarsi improprio. BERNINA non si assume alcuna responsabilità per le conseguenze di un uso improprio.

### Equipaggiamento e volume di fornitura

Questo manuale utilizza immagini esemplari a scopo illustrativo. Le macchine e gli accessori mostrati nelle immagini non devono necessariamente corrispondere all'effettivo volume di fornitura della vostra macchina. Gli accessori in dotazione possono variare da paese a paese. Gli accessori menzionati o mostrati, che non sono compresi nella dotazione, possono essere acquistati come accessori speciali presso un rivenditore specializzato BERNINA. Potete trovare ulteriori accessori all'indirizzo [www.bernina.com](http://www.bernina.com).

Per motivi tecnici e al fine di migliorare il prodotto, è possibile che vengano apportate in qualsiasi momento e senza preavviso modifiche all'equipaggiamento della macchina e all'entità della fornitura.

### Manutenzione di prodotti con doppio isolamento

Un prodotto con doppio isolamento è dotato di due unità d'isolamento, al posto della presa a terra. Elementi di presa a terra non sono presenti in un prodotto con doppio isolamento e non dovrebbero essere montati. La manutenzione di un prodotto con doppio isolamento richiede precisione ed un'ottima conoscenza del sistema e dovrebbe essere effettuata soltanto da un tecnico qualificato. Per assistenza e riparazioni usare solamente pezzi di ricambio originali. Un prodotto con doppio isolamento è contrassegnato con la scritta «Doppio Isolamento» oppure «isolato doppio».



Anche il simbolo può indicare un prodotto a doppio isolamento.

### Tutela dell'ambiente

BERNINA International AG si sente impegnata nella tutela dell'ambiente. Ci sforziamo di aumentare la compatibilità ambientale dei nostri prodotti migliorando continuamente la loro tecnologia di progettazione e produzione.



La macchina è contrassegnata dal simbolo del bidone della spazzatura barrato. Ciò significa che la macchina non deve essere smaltita nei rifiuti domestici quando non è più necessaria. Lo smaltimento errato può causare l'ingresso di sostanze pericolose nelle acque sotterranee e quindi entrare nella catena alimentare e quindi danneggiare la nostra salute.

La macchina deve essere restituita gratuitamente ad un vicino punto di raccolta per apparecchi elettrici usati o ad un centro di raccolta per il riutilizzo della macchina. Informazioni sui punti di raccolta possono essere ottenute presso la vostra amministrazione comunale. Al momento dell'acquisto di una nuova macchina, il rivenditore è obbligato a riprendere gratuitamente la vecchia macchina e smaltirla correttamente.

Se la macchina contiene dati personali, l'utente è responsabile della cancellazione dei dati stessi prima della sua restituzione.



# 1 My BERNINA

## 1.1 Introduzione

Con la vostra BERNINA 770 QE potete cucire, ricamare e quiltare. Stoffe leggere come seta o raso, ma anche stoffe come lino pesante, pile e jeans possono essere cucite con facilità. La macchina offre una grande scelta di punti utili, punti decorativi, asole e motivi di ricamo.

In aggiunta a questo manuale d'uso la macchina contiene 3 programmi di aiuto che offrono consigli per l'uso di BERNINA 770 QE in qualsiasi momento, con dettagli e assistenza.

Il **Tutorial** offre informazioni e spiegazioni relative a molti temi che riguardano il cucito, il ricamo ed i diversi tipi di punti.

Il **consulente per il cucito** offre un aiuto per decidere quali progetti di cucito utilizzare. Dopo la selezione della stoffa e del progetto di cucito desiderato, sono visualizzati sullo schermo i suggerimenti relativi all'ago e al piedino adatto.

Il **Programma Help** contiene informazioni relative ai motivi, alle funzioni ed applicazioni che sono visualizzate sul display.

### Ulteriori informazioni

In aggiunta a questo manuale la Sua BERNINA 770 QE è accompagnata da ulteriori prodotti informativi.

La versione aggiornata del manuale di istruzioni, molte altre informazioni relative alla taglia&cuci e agli accessori sono disponibili sul nostro sito <https://www.bernina.com>

## 1.2 Controllo di qualità BERNINA

Tutte le macchine BERNINA sono costruite con cura e sottoposte ad un test di funzionamento completo. Il contatore integrato dei punti mostra quindi, che la macchina ha già cucito dei punti, che sono stati eseguiti esclusivamente per testare la macchina e per controllare la qualità. La successiva pulizia accurata non esclude la possibilità che resti di filo siano eventualmente ancora presenti nella macchina.

## 1.3 Benvenuti nel mondo BERNINA

Made to create, questo è lo slogan di BERNINA. Vi supportiamo nella realizzazione delle vostre idee non solo con le nostre macchine. Oltre alle offerte elencate di seguito, vi offriamo moltissimi suggerimenti e istruzioni per i vostri progetti futuri e l'opportunità di scambiare idee con altri appassionati di cucito, quilting e ricamo. Vi auguriamo buon lavoro e molte soddisfazioni.

### Canale YouTube BERNINA

Su YouTube vi offriamo una vasta selezione di video di istruzioni e assistenza sulle funzioni più importanti delle nostre macchine. Troverete spiegazioni dettagliate anche su molti piedini, affinché i vostri progetti possano essere un completo successo.

<https://www.youtube.com/BerninaInternational>

Disponibile in inglese e tedesco.

### inspiration – la rivista del cucito nel negozio online

Stai cercando idee, cartamodelli e istruzioni per progetti di cucito favolosi? Allora la rivista BERNINA «inspiration» è perfetta per Lei. La «inspiration» offre tre volte all'anno bellissime idee di cucito e ricamo. Dai trend della moda di stagione agli accessori di tendenza e consigli pratici fino alle decorazioni originali per la vostra casa o tenere idee di cucito per i bambini.

La rivista è disponibile in inglese, tedesco, olandese e francese.



## 1.4 Panoramica della macchina

### Vista frontale - Manopole e pulsanti



- 1 «Cucire indietro»
- 2 «Tagliafilo»
- 3 «Alza piedino»
- 4 «Start/Stop»
- 5 «Fine disegno»

- 6 «Ago alto/basso»
- 7 «Manopola multifunzione superiore»
- 8 «Manopola multifunzione inferiore»
- 9 «Spostamento dell'ago»



## Vista frontale



- |   |   |    |   |
|---|---|----|---|
| 1 | Connessione modulo per ricamo           | 7  | Cursore regolazione della velocità      |
| 2 | Sportello del crochet                   | 8  | Copertura tendifilo                     |
| 3 | Presa connessione accessori (opzionali) | 9  | Leva tendifilo                          |
| 4 | Piedino                                 | 10 | Vite di fissaggio                       |
| 5 | Infilatore dell'ago                     | 11 | Perno fissaggio del piano supplementare |
| 6 | Illuminazione                           | 12 | Innesto per ginocchiera alzapedino      |

### Vista laterale



- |   |                              |    |                                       |
|---|------------------------------|----|---------------------------------------|
| 1 | Pres a di connessione pedale | 7  | Interruttore principale               |
| 2 | Pres a di connessione PC     | 8  | Pres a del cavo di connessione        |
| 3 | Perno portafilo              | 9  | Magnete portapenna                    |
| 4 | Filarello con tagliafilo     | 10 | Prese d'aria                          |
| 5 | Perno portafilo ribaltabile  | 11 | Connessione USB                       |
| 6 | Volantino                    | 12 | Griffe del trasporto alzate/abbassate |

## Vista posteriore



- |   |   |    |                           |
|---|---|----|---------------------------|
| 1 | Perno fissaggio del piano supplementare | 8  | Maniglia                  |
| 2 | Fissaggio telaio per rammendare         | 9  | Pretensione del filarello |
| 3 | Connessione BSR                         | 10 | Guida filo                |
| 4 | Presa connessione accessori             | 11 | Doppio Trasporto BERNINA  |
| 5 | Prese d'aria                            | 12 | Tagliafilo                |
| 6 | Guida filo asola                        | 13 | Trasportatore (Griffe)    |
| 7 | Filarello                               | 14 | Placca ago                |

## 1.5 Accessori standard in dotazione

### Panoramica accessori standard

Immagine	Nome	Impiego
	Copertura antipolvere	Per proteggere la macchina da polvere e sporcizia.
	Armadietto accessori	Per conservare gli accessori in dotazione e gli accessori opzionali
	Ginocchiera alzapiedino/Sistema mani libere (FHS)	Per alzare e abbassare il piedino.
	Piano supplementare	Per ingrandire l'area di cucito.
	Placca ago Punto diritto/ CutWork.	Per lavorazioni a punto diritto e CutWork.
	Disco svolgifilo	Per lo svolgimento regolare del filo dal rocchetto.
	Spolina 5 pezzi	Contiene il filo inferiore.
	Supporto di gommapiuma 2 pezzi	Il supporto di gommapiuma impedisce che il filo scivoli, si aggrovigli o si strappi sul perno portafilo verticale.

















Immagine	Nome	Impiego
	Stilo touchscreen	Per usare il touchscreen con precisione.
	Taglia asole	Per scucire cuciture e per tagliare le asole.
	Piastrine compensatrici	Per evitare l'inclinazione della soletta mentre il piedino scorre sopra cuciture spesse.
	Assortimento aghi	Per gli impieghi più comuni.
	Righello destro	Aiuta a mantenere regolari le distanze tra le cuciture.
	Cacciavite, grigio Torx (a brugola)	Per cambiare l'ago.
	Cacciavite, rosso a taglio	Per allentare e stringere viti a taglio.
	Cacciavite a L Torx (a brugola)	Per svitare il coperchio laterale della macchina.
	Pennello	Per pulire le griffe del trasporto e l'area del crochet.
	Olio per macchine per cucire	Per oliare la macchina.

Immagine	Nome	Impiego
	Cavo di alimentazione	Per collegare la macchina alla rete elettrica.
	Pedale	Per avviare e arrestare la macchina. Per regolare la velocità di cucito.

## Panoramica piedini

Piedini standard in dotazione

Immagine	Numero	Nome	Impiego	Esempio
	#1C	Piedino universale per trasporto indietro	Per cucire vari punti pratici e decorativi. Per cucire avanti e indietro.	
	#1D	Piedino universale per trasporto indietro	Per cucire vari punti pratici e decorativi con il Doppio Trasporto. Per cucire avanti e indietro.	
	#3A	Asolatore a slitta	Per cucire automaticamente asole.	
	#4D	Piedino per cerniere	Per cucire cerniere lampo con il Doppio trasporto.	
	#20C	Piedino aperto per ricamo	Per cucire appliqué e punti decorativi.	

Immagine	Numero	Nome	Impiego	Esempio
	#42	Regolatore del punto BERNINA (BSR)	Per quiltare a mano libera con lunghezza punto regolare.	
	#97D	Piedino patchwork	Per lavori di patchwork e altri lavori di precisione quando si lavora con il Doppio Trasporto BERNINA.	

## Armadietto accessori

Nella scatola degli accessori, gli accessori possono essere conservati ordinatamente in scomparti e supporti adeguati.

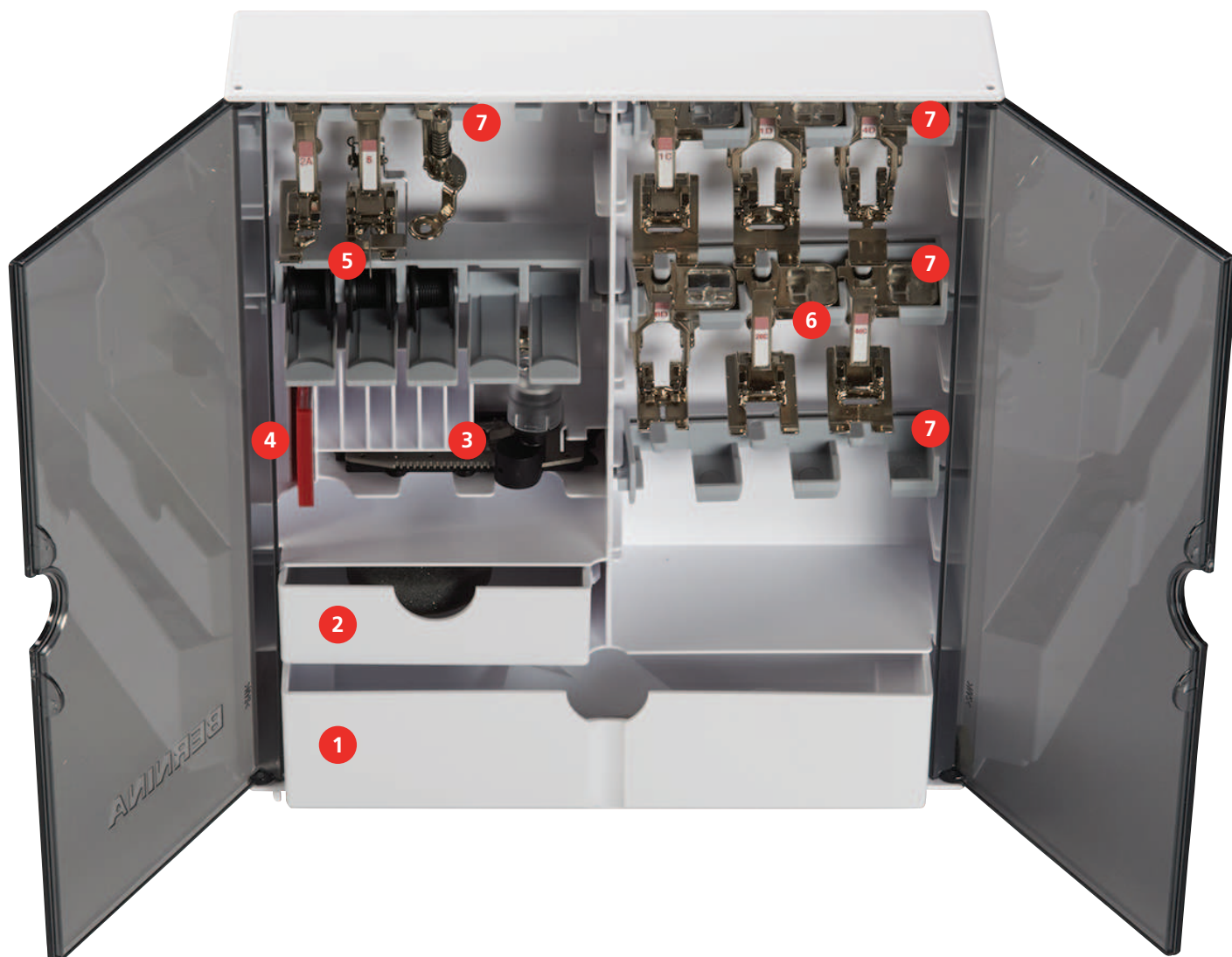

- |   |                    |   |   |
|---|--------------------|---|---|
| 1 | Cassetto grande    | 5 | Porta spoline                               |
| 2 | Cassetto piccolo   | 6 | Piedini                                     |
| 3 | Asolatore a slitta | 7 | Portapiedino per piedini da 5,5 mm e 9,0 mm |
| 4 | Assortimento aghi  |   |   |



## 1.6 Panoramica interfaccia utente

### Panoramica Funzioni/Indicazioni



- |   |   |   |   |
|---|---|---|---|
| 1 | «Tensione del filo superiore»                   | 4 | «Selezione placca ago/ago»              |
| 2 | «Indicazione del piedino/Selezione del piedino» | 5 | «Griffe del trasporto alzate/abbassate» |
| 3 | «Pressione del piedino»                         | 6 | «Filo inferiore»                        |

### Panoramica Impostazioni del sistema

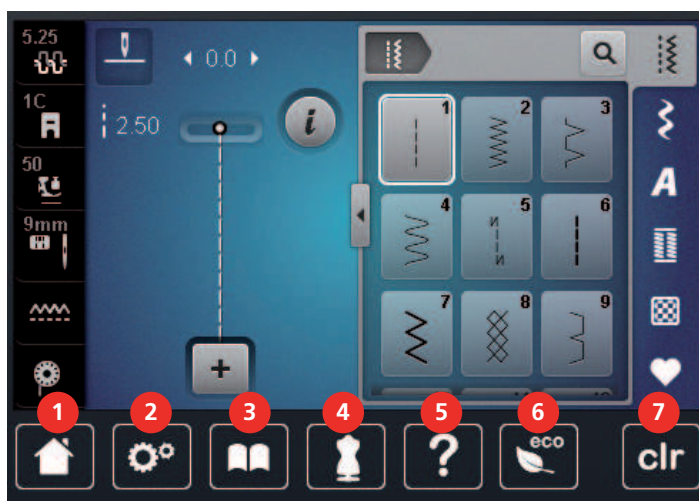

- |   |                   |   |                              |
|---|-------------------|---|------------------------------|
| 1 | «Home»            | 5 | «Help»                       |
| 2 | «Programma Setup» | 6 | «Modalità eco»               |
| 3 | «Tutorial»        | 7 | «Cancellare le impostazioni» |
| 4 | «Guida al cucito» |   |                              |

## Panoramica Menu Cucito

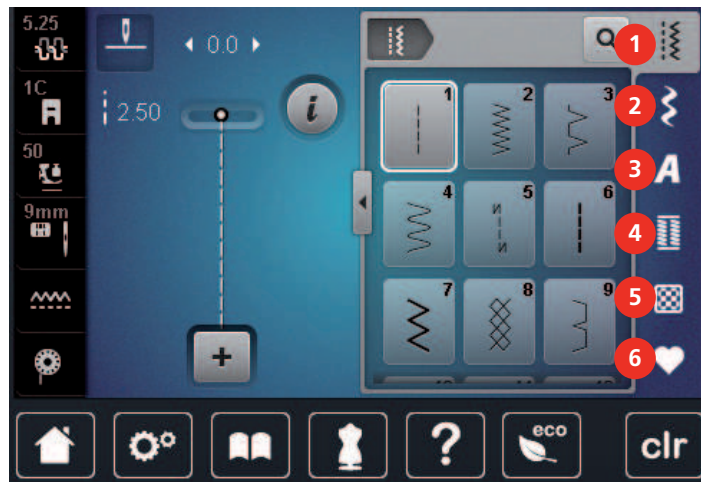

- |   |                    |   |                     |
|---|--------------------|---|---------------------|
| 1 | «Punti utili»      | 4 | «Asole»             |
| 2 | «Punti decorativi» | 5 | «Punti quilt»       |
| 3 | «Alfabeti»         | 6 | «Memoria personale» |

## Uso del software

Lo schermo sensibile al tocco può essere azionato con il dito o con lo stilo.

**Sfiorare:** Leggero tocco di un elemento.





**Scorrere:** Toccare un elemento e un rapido movimento di scorrimento sullo schermo.

**Trascinare:** Toccare lo schermo e spostarsi lentamente in una direzione, ad esempio per scorrere verso l'alto e verso il basso.



### Navigazione

Immagine	Nome	Impiego
	«Home»	Passare dalla «schermata Home» alla «schermata cucito».
	Percorso di navigazione	Visualizzazione di un livello di menu precedente.
	«Chiudere»	Chiudere la finestra.
	Di più	Visualizzazione di ulteriori funzioni o informazioni.
	Avanti	Scorrere una schermata.
	Indietro	Scorrere indietro di una schermata.

## Attivare/disattivare funzioni

Immagine	Elemento	Status
	Interruttore	La funzione è attivata.
		La funzione è disattivata.
	Casella	La funzione è disattivata.
		La funzione è attivata.

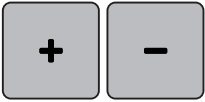
## Adattamento dei valori

Immagine	Nome	Impiego
	Cursore della velocità	Impostare il valore con il cursore. Riportare il valore al valore di base toccando il puntino.
	Caselle «Più» / «Meno»	Aumentare il valore con «Più», ridurlo con «Meno».
	Cornice gialla	Indicazione che il valore impostato differisce dal valore standard. Ripristinare il valore al valore base toccandolo leggermente.

## Inserimento di testo e numeri

Per l'immissione di valori numerici o di testo, viene visualizzata una tastiera corrispondente.







Immagine	Nome	Impiego
	Casella d'immissione	Visualizzazione dell'immissione. Cancellare tutti i caratteri inseriti con un tocco.

Immagine	Nome	Impiego
	«Cancella»	Cancellare l'ultimo carattere.
	«Minuscolo»	Visualizzare le lettere disponibili in minuscolo.
	«Maiuscolo»	Visualizzare le lettere disponibili in maiuscolo.
	«Numeri e i caratteri matematici»	Visualizzare i numeri e i caratteri matematici disponibili.
	«Caratteri speciali»	Visualizzare i caratteri speciali disponibili.
	«Confermare»	Confermare l'immissione e uscire dal sottomenu.
	«Interrompere»	Annullare l'inserimento e chiudere la finestra di visualizzazione.

## 1.7 Ago, filo e stoffa

Con il tempo, un ago si consuma. L'ago deve essere sostituito regolarmente. Solo un ago con una punta perfetta può produrre punti impeccabili. Generalmente vale: Più fine è la stoffa, più sottile deve essere l'ago. Gli aghi indicati sono aghi standard o opzionali, a seconda del modello di macchina.

- Spessore dell'ago 70, 75: per i tessuti leggeri.
- Spessore dell'ago 80, 90: per i tessuti medio-pesanti.
- Spessori 100, 110 e 120: Per tessuti pesanti.

### Panoramica aghi

Immagine	Nome ago	Descrizione ago	Impiego
	<b>Ago universale</b> 130/705 H 60-120	Punta poco arrotondata	Per quasi tutte le stoffe di fibre naturali e sintetiche (tessuti, maglia e panno).
	<b>Ago stretch</b> 130/705 H-S 75, 90	Punta sferica media, forma della cruna speciale, scanalatura	Per jersey, maglia, tessuti elasticizzati.
	<b>Ago jersey/per ricamo</b> 130/705 H SUK 60-100	Punta sferica media	Per tessuti e maglia. Per ricamo.

Immagine	Nome ago	Descrizione ago	Impiego
	<b>Ago jeans</b> 130/705 H-J 80-110	Punta affilata, sottile, gambo rinforzato	Per stoffe pesanti come jeans o tela.
	<b>Ago per pelle</b> 130/705 H LR 90, 100	Punta a scalpello (LR = punta destra pelle)	Per tutti i tipi di pelle, vinile, similpelle, plastica e pellicole.
	<b>Ago microtex</b> 130/705 H-M 60-110	Punta particolarmente sottile, appuntita	Per stoffe microfibra e seta.
	<b>Ago quilt</b> 130/705 H-Q 75, 90	Punta leggermente arrotondata, sottile	Per trapunto e quilting.
	<b>Ago per ricamo</b> 130/705 H-E 75, 90	Cruna larga, punta leggermente arrotondata, scanalatura larga	Per ricamo su tutte le stoffe naturali e sintetiche.
	<b>Ago per materiali sottili</b> 130/705 H SES 70, 90	Punta sferica piccola	Per tessuti e maglia leggeri.  Per il ricamo su stoffe sottili e delicate.
	<b>Ago metallic</b> 130/705 H METAFIL 80	Cruna lunga (2 mm) in tutti gli spessori	Per cucire e ricamare con fili metallizzati.
	<b>Ago Topstitch</b> 130/705 H-N 70-100	Cruna lunga (2 mm) in tutti gli spessori	Per impunturare con filati grossi.
	<b>Ago per punciare</b> PUNCH	Ago con uncini	Per lavorazioni di infeltrimento.
	<b>Ago a lancia (per orlo a giorno)</b> 130/705 H WING 100-120	Ago largo con «alette»	Per creare orli a giorno.
	<b>Ago doppio universale</b> 130/705 H ZWI 70-100	Distanza aghi: 1.0/1.6/2.0/2.5/ 3.0/4.0/6.0/8.0	Per orli a vista su stoffe elasticizzate, per nervature e cucito decorativo.

Immagine	Nome ago	Descrizione ago	Impiego
 ☒	<b>Ago doppio stretch</b> 130/705 H-S ZWI 75	Distanza aghi: 2.5/4.0	Per orli a vista su stoffe elasticizzate, per nervature e cucito decorativo.
 ☒	<b>Ago doppio a lancia</b> 130/705 H ZWIHO 100	Distanza aghi: 2.5	Effetti particolari per il ricamo con orlo a giorno.
 ☒	<b>Ago triplo universale</b> 130/705 H DRI 80	Distanza aghi: 3.0	Per orli a vista su stoffe elasticizzate e cucito decorativo.

### Esempio per la specificazione dell'ago

Il sistema 130/705, usato comunemente per le macchine domestiche, è spiegato nella seguente grafica, prendendo come esempio un ago jersey/stretch.

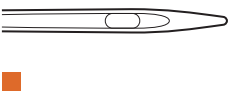
	<p><b>130/705 H-S/70</b></p> <p><b>130</b> = Lunghezza gambo (1)</p> <p><b>705</b> = Gambo piatto (2)</p> <p><b>H</b> = Scanalatura (3)</p> <p><b>S</b> = Forma della punta (qui punta sferica media) (4)</p> <p><b>70</b> = Spessore ago 0.7 mm (5)</p>
--	--

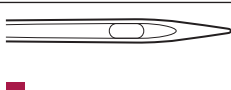
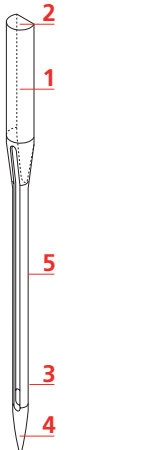
### Scelta del filo

Per ottenere risultati perfetti la qualità dell'ago, del filo e della stoffa è molto importante.

Si consiglia di acquistare sempre filati di marca e di buona qualità.

- Filati di cotone sono fatti di fibre naturali e sono particolarmente adatti per il cucito dei tessuti di cotone.
- Filati di cotone mercerizzato sono leggermente lucidi e mantengono le loro caratteristiche anche dopo il lavaggio.
- Filati di poliestere sono estremamente resistenti e non scoloriscono.
- Filati di poliestere sono più elastici del cotone e sono quindi ideali per tutti gli impieghi che richiedono delle cuciture molto resistenti ed elastiche.
- Filati di rayon/viscosa hanno i vantaggi delle fibre naturali e sono particolarmente lucidi.
- Filati di rayon/viscosa sono particolarmente adatti per punti decorativi e ricami, dando a loro un bellissimo effetto luminoso.

## Rapporto ago/filo

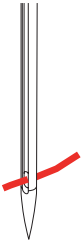
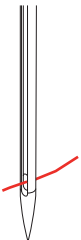
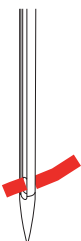
	<p>Il rapporto ago-filo è corretto, se il filo scorre liberamente nella lunga scanalatura dell'ago e passa bene dalla cruna dell'ago. Il filo cuce in maniera ottimale.</p>
	<p>Il filo si può spezzare e si possono formare punti difettosi, se il filo ha troppo spazio nella scanalatura e nella cruna dell'ago .</p>
	<p>Il filo si spezza o si incastra, se sfrega contro i bordi della scanalatura o non scorre correttamente nella cruna.</p>

## 2 Preparazione al cucito

### 2.1 Prima di usare la macchina per la prima volta



BERNINA raccomanda di oliare il crochet prima di usare la macchina per la prima volta o dopo un lungo periodo di inutilizzo. (vedi a pagina 168)

Oliare il crochet può prevenire il verificarsi di rumori indesiderati nella zona del crochet.

### 2.2 Armadietto accessori

#### Posizionare l'armadietto

> Estrarre i sostegni pieghevoli sul retro dell'armadietto e girarli finché si innestano.



#### Sistemare gli accessori

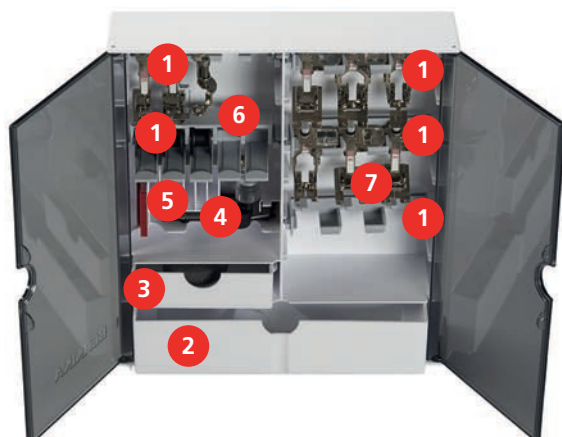

- > Inserire i supporti (1) per bobine, piedini e aghi nella scatola degli accessori.
- > Conservare i piedini nei supporti (7) (5,5 mm o 9,0 mm).
- > Sistemare gli accessori piccoli, p.es. dischi svolgifilo ecc., nei cassetti (2) e (3).
- > Conservare il Asolatore a slitta #3A nello scomparto (4).
- > Disporre l'assortimento degli aghi in dotazione nello scomparto (5).



**ATTENZIONE****Superfici del sensore della bobina graffiate**

Malfunzionamento del sensore filo inferiore. Se le superfici del sensore della bobina sono graffiate o sporche, il sensore filo inferiore non rileverà più il livello basso del filo.

> Inserire sempre le spoline nel porta-spolina con la superficie argentata del sensore rivolta verso destra.

> Inserire le bobine nel supporto (6) con la superficie del sensore argentata a destra.

> Premere e abbassare la molla per estrarre la spolina.

**2.3 Collegare e accendere la macchina****Collegare il pedale**

Il cavo del pedale è arrotolato sul suo lato inferiore.

> Srotolare il cavo del pedale alla lunghezza desiderata e fissarlo nei portacavi del pedale.



> Inserire la spina del cavo nel collegamento del pedale della macchina.



> Posizionare il pedale sotto il tavolo.

> Se il cavo è troppo lungo, arrotolare la lunghezza in eccesso e bloccarla nei portacavi del pedale.

**Collegare la macchina**

Per garantire un funzionamento sicuro della macchina, utilizzare solo il cavo di alimentazione in dotazione. Il cavo di alimentazione fornito è progettato per la gamma di tensione applicabile nel paese di utilizzo. Se la macchina deve essere usata in un paese diverso da quello di origine, il cavo di alimentazione adatto a questo paese deve essere acquistato dal rivenditore BERNINA.

Il cavo di alimentazione per USA e Canada ha una spina polarizzata (un contatto è più largo dell'altro). Per ridurre il rischio di una scossa elettrica, la spina di rete può essere inserita nella presa in un solo modo. Se la spina di alimentazione non entra nella presa, capovolgere la spina di alimentazione e inserirla. Se la spina invertita ancora non si adatta, un elettricista deve installare una presa appropriata. La spina non deve essere modificata in alcun modo.

- > Inserire la spina dell'apparecchio del cavo di alimentazione nel collegamento del cavo di alimentazione della macchina.



- > Inserire la spina del cavo di alimentazione nella presa di corrente.

### Utilizzo cavo di rete (solo USA/Canada)

La macchina è dotata di una spina polarizzata (una parte è più larga dell'altra). Per ridurre il rischio di scosse elettriche, la spina può essere inserita nella presa in un solo modo. Se la spina non entra nella presa, girarla e riprovare. Se non entra nella presa comunque, si consiglia di contattare un elettricista per fare montare la presa adatta. La spina non deve essere modificata in alcun modo.

### Montare la ginocchiera



L'inclinazione della ginocchiera può essere adattata dal concessionario BERNINA.

- > Inserire la ginocchiera nell'apposito foro sul frontale della macchina.
- > Regolare l'altezza della sedia in modo tale, da poter azionare la ginocchiera con il ginocchio.

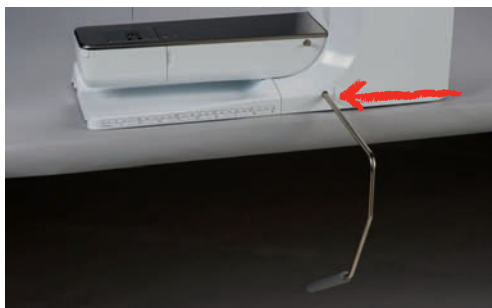

### Fissare la penna touchscreen

- > Fissare la penna touchscreen sulla superficie magnetica.







Per la pressione del tallone può essere programmata anche un'altra funzione. (vedi a pagina 54)

## 2.5 Perno portafilo

### Perno portafilo ribaltabile

Alzare il portafilo



Per lavorazioni con fili metallizzati o altri fili speciali si consiglia l'uso del perno portafilo ribaltabile.

Il portafilo ribaltabile è indispensabile per cucire con più di un filo e può essere usato anche per l'avvolgimento della spolina durante il cucito.

- > Girare ed alzare il perno.



Inserire il supporto di gommapiuma ed il filo

Il supporto di gommapiuma impedisce che il filo si intreccia sul portafilo.

- > Inserire il supporto di gommapiuma sul perno portafilo verticale.
- > Inserire il filo sul perno portafilo.



### Perno portafilo orizzontale

Mettere il supporto di gommapiuma, il filo ed il disco svolgifilo

Il disco svolgifilo garantisce lo svolgimento regolare del filo. Usare il disco svolgifilo solo con il portafilo orizzontale.

- > Inserire il supporto di gommapiuma sul perno portafilo.
- > Inserire il filo sul perno portafilo.





- > Spingere il piano supplementare da sinistra a destra sopra il braccio libero fino a quando non si innesta.



- > Per rimuovere il piano supplementare, premere il pulsante di rilascio e tirare il piano lungo il braccio libero verso sinistra.



## 2.9 Piedino

### Regolare la posizione del piedino con la ginocchiera

- > Scegliere l'altezza della sedia propria in modo, da poter azionare la ginocchiera con il ginocchio.
- > Premere la ginocchiera con il ginocchio verso destra per alzare il piedino.

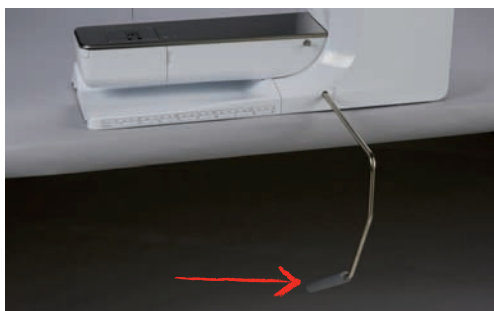

- Le griffe del trasporto si abbassano ed i dischi della tensione del filo si aprono contemporaneamente.
- > Rilasciare lentamente la ginocchiera per abbassare il piedino.

### Impostare la posizione del piedino con il tasto "Piedino su/giù"



- > Per sollevare il piedino premere il tasto «Alza piedino».
- > Per abbassare il piedino premere nuovamente il tasto «Alza piedino».

### Sostituzione del piedino

- > Alzare l'ago.
- > Alzare il piedino.
- > Spegner la macchina e staccare la spina.

- > Alzare la leva di fissaggio.



- > Togliere il piedino.
- > Inserire il piedino da sotto sul cono di supporto.
- > Abbassare la leva di fissaggio.

### Indicare il piedino sull'interfaccia utente

Per ogni punto selezionato, la macchina visualizza i piedini consigliati e altri alternativi.

Presupposizione:

- La macchina è accesa.
- > Selezione del punto.
  - Nel riquadro «Indicazione del piedino/Selezione del piedino» viene visualizzato il piedino consigliato con il numero.



- > Toccare leggermente «Indicazione del piedino/Selezione del piedino».
- > per visualizzare i piedini opzionali, passare il dito verso l'alto nell'area dei piedini.
- > Quando si tocca un piedino, appare la descrizione e l'uso di quel piedino.



### Impostare la pressione del piedino



La regolazione della pressione del piedino permette di adattare la pressione del piedino sulla stoffa in maniera ottimale allo spessore della stoffa. Più la stoffa è voluminosa, più leggera deve essere la pressione del piedino. Questa regolazione ha il vantaggio, che il piedino è leggermente sollevato. Ciò facilita lo spostamento della stoffa. Per la lavorazione di tessuti leggeri si consiglia di aumentare la pressione del piedino. Questa regolazione impedisce, che la stoffa si sposta troppo facilmente sotto il piedino.



- > Toccare leggermente «Pressione del piedino».
- > Regolare la pressione del piedino.

## 2.10 Ago e placca ago

### Sostituzione dell'ago

- > Alzare l'ago.
- > Spegner la macchina e staccare la spina.
- > Rimuovere il piedino.
- > Allentare la vite di fissaggio con il cacciavite grigio Torx.



- > Estrarre l'ago.
- > Tenere l'ago nuovo con la parte piatta rivolta indietro.
- > Inserire l'ago e spingerlo in alto fino all'arresto.
- > Stringere la vite di fissaggio con il cacciavite grigio Torx.

### Selezionare l'ago sull'interfaccia utente

Dopo la sostituzione dell'ago si può controllare se è adatto alla placca selezionata.



- > Toccare leggermente «Selezione placca ago/ago».



- > Selezionare l'ago montato.

### Selezionare il tipo e lo spessore dell'ago

Funzione di promemoria: Per assicurarsi che nessuna informazione venga persa, possono essere memorizzati nella macchina anche il tipo e lo spessore dell'ago. Tipo e spessore dell'ago memorizzati sono sempre controllabili.





> Toccare leggermente «Selezione placca ago/ago».



- > Toccare leggermente «Selezione dell'ago».
- > Selezionare il tipo (1) dell'ago attualmente montato.
- > Selezionare lo spessore (2) dell'ago attualmente montato.



### Posizione dell'ago alzata/abbassata



- > Per abbassare l'ago, premere il tasto «Ago alto/basso».
- > Per alzare l'ago, premere nuovamente il tasto «Ago alto/basso».

### Impostare la posizione dell'ago destra/sinistra

In tutto sono disponibili 11 posizioni dell'ago. La posizione dell'ago è indicata sul display con il numero della posizione dell'ago.

- > Per impostare la posizione dell'ago verso sinistra premere il tasto «Ago verso sinistra» (1).
- > Per impostare la posizione dell'ago verso destra premere il tasto «Ago verso destra» (2).

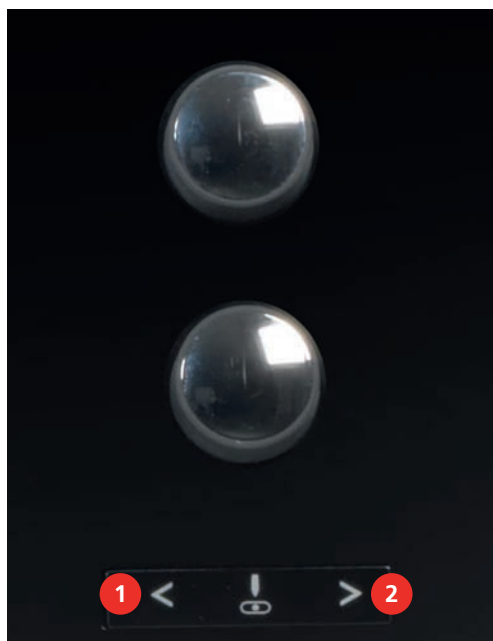



- > Selezionare la placca precedentemente montata.



- Se la placca ago selezionata in combinazione con l'ago è adatta, si può iniziare a cucire.
- Se la placca ago selezionata non è adatta all'ago, sul display appare un messaggio di errore e l'avvio della macchina viene impedito automaticamente.

## 2.11 Infilatura

### Infilatura del filo superiore

Presupposizione:

- Ago e piedino sono alzati.
  - La macchina è spenta e la spina è staccata.
- > Inserire il supporto di gommapiuma sul perno portafilo.
  - > Inserire il filo sul perno portafilo in modo che il filo si svolga in senso orario.
  - > Inserire un disco svolgifilo adatto.
  - > Seguire la freccia e passare il filo nella guida posteriore (1), tendendo il filo con le mani, per inserirlo tra i dischi della tensione.
  - > Passare il filo nella tensione (2), seguendo la direzione della freccia.



- > Tirare il filo verso il basso (3) intorno alla copertura tendifilo (4).
- > Portare il filo verso l'alto ed inserirlo nella leva tendifilo (5).

> Riportare il filo verso il basso (6).



> Inserire il filo nelle guide (7/8) sopra il piedino.

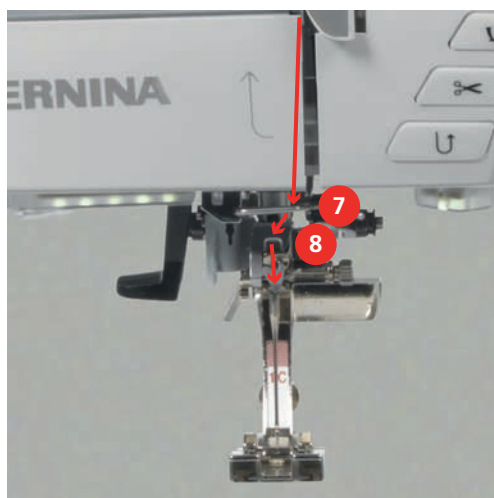

> Accendere la macchina.



- > Abbassare la leva dell'infilatore semi-automatico (9), tenerla abbassata e portare il filo sotto il gancio grigio verso sinistra (10).

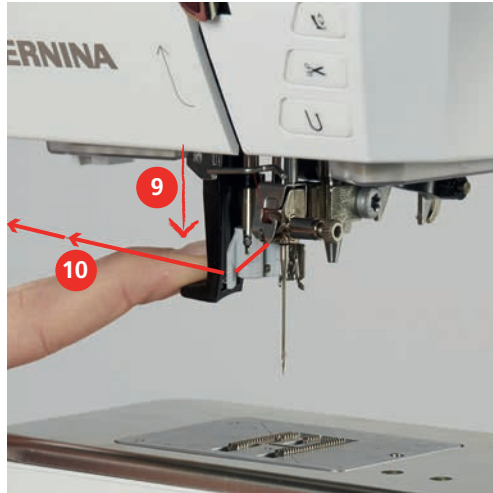

- > Portare il filo da sinistra verso destra intorno al gancio grigio (12).
- > Abbassare completamente la leva dell'infilatore (11) ed inserire il filo da sinistra verso destra (12) nella fessura (13), finché rimane agganciato sul gancetto di ferro.

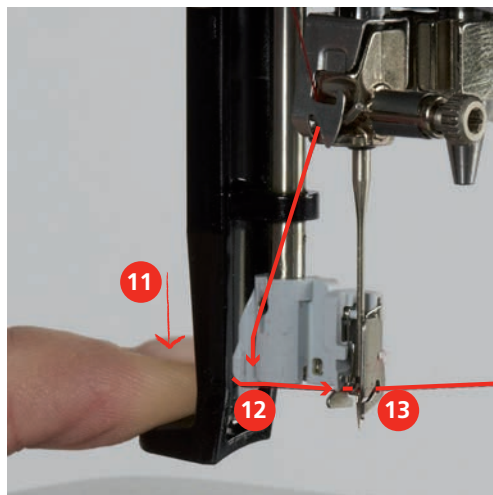

- > Per infilare l'ago, rilasciare contemporaneamente la leva e il filo.
- > Tirare indietro il cappio di filo (14).

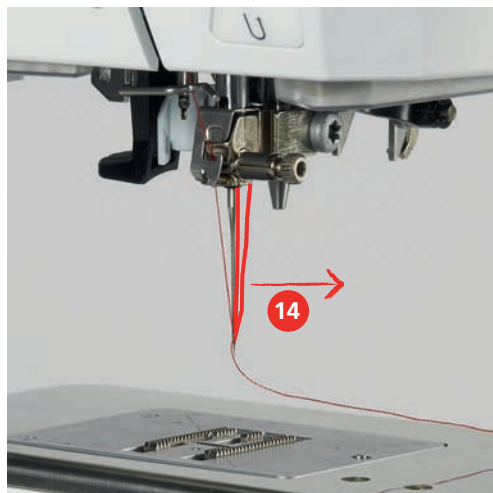

- > Passare il filo sotto il piedino e poi da dietro in avanti sul tagliafilo (15) per tagliarlo.



### Infilare l'ago doppio

Presupposizione:

- L'ago doppio è montato.
- > Passare il primo filo sul lato destro del disco della tensione (1), seguendo la direzione della freccia.
- > Inserire il secondo filo sul lato sinistro del disco della tensione (1), seguendo la direzione della freccia.



- > Portare il primo e il secondo filo fino alla guida sopra l'ago.
- > Infilare il primo filo manualmente nell'ago destro.
- > Infilare il secondo filo manualmente nell'ago sinistro.



### Infilatura dell'ago triplo

Presupposizione:

- L'ago triplo è montato.

- > Inserire sul perno portafilo il supporto di gommapiuma, il rocchetto di filo e un disco svolgifilo adatto.
- > Mettere una spolina piena sul perno portafilo ribaltabile.
- > Inserire un disco svolgifilo adatto.
- > Inserire sopra il disco svolgifilo un rocchetto di filo.
- > Portare i 3 fili fino alla prima guida sopra la macchina.

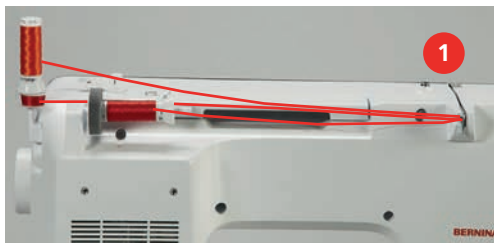

- > Passare 2 fili a sinistra del disco della tensione (1) fino alla guida sopra l'ago.
- > Passare 1 filo a destra del disco della tensione (1) fino alla guida sopra l'ago.
- > Infilare il primo filo manualmente nell'ago sinistro.
- > Infilare il secondo filo manualmente nell'ago medio.
- > Infilare il terzo filo manualmente nell'ago destro.

### Avvolgere la spolina del filo inferiore



L'avvolgimento della spolina funziona anche durante il ricamo se viene usato il perno portafilo ribaltabile.

Presupposizione:

- Il supporto di gommapiuma, il rocchetto di filo ed il disco svolgifilo adatto sono montati.
- > Posizionare una spolina vuota sul filarello (1) in modo che i punti sensoriali d'argento siano rivolti in basso.



- > Passare il filo verso sinistra attraverso la guida posteriore (2).
- > Guidare il filo in senso orario intorno alla pretensione del filarello (3).
- > Avvolgere il filo in senso orario 2 – 3 volte sulla spolina vuota (4).

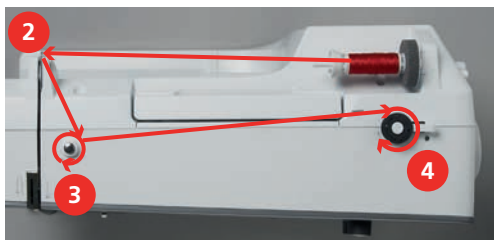

- > Tagliare il filo in eccesso sull'apposito tagliafilo del filarello\_(5).



- > Premere l'interruttore del filarello \_(6) verso la spolina.



- La macchina avvolge il filo ed il display del filarello si apre.
- > Impostare la velocità della bobina.
- > Per fermare l'avvolgimento, premere l'interruttore del filarello verso destra.
- > Premere nuovamente la leva di accensione contro la spolina per continuare il processo di avvolgimento.
  - Quando la spolina è piena, la macchina arresta automaticamente il processo di avvolgimento.
- > Togliere la spolina e tagliare il filo sul tagliafilo del filarello.

### Infilare il filo inferiore

Presupposizione:

- L'ago è alzato.
- La macchina è spenta, lo sportello del crochet è aperto.
- > Premere la levetta di rilascio della capsula (1).

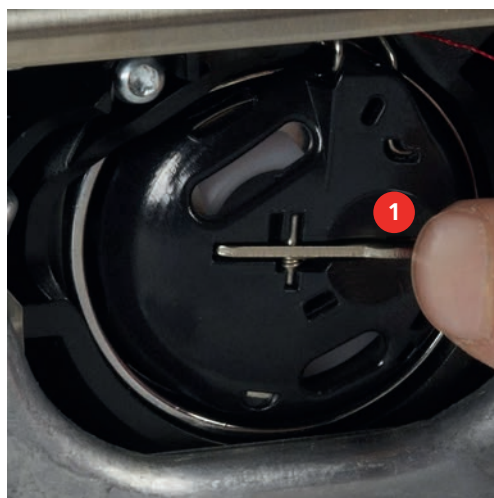

- > Rimuovere la capsula.
- > Estrarre la spolina dalla capsula.



- > Inserire la nuova spolina con i punti sensoriali d'argento rivolti indietro, verso la capsula.



- > Passare il filo da sinistra nell'intaglio (2) della capsula.



- > Passare il filo verso destra sotto la molla (3), sotto le due guide (4) e poi tirarlo verso l'alto.



- > Per inserire la capsula nella macchina, tenerla in modo che la guida del filo (5) è rivolta verso l'alto.

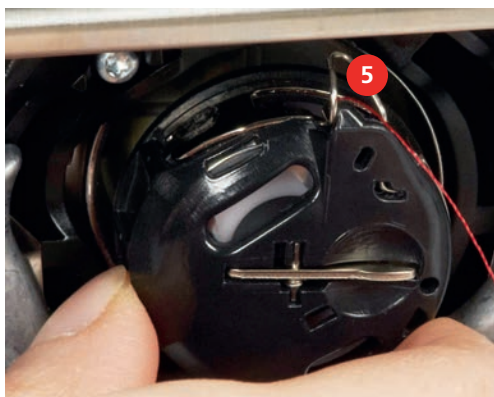

- > Inserire la capsula.
- > Premere il centro della capsula finché si innesta nella posizione corretta.
- > Tagliare il filo sul tagliafilo (6).

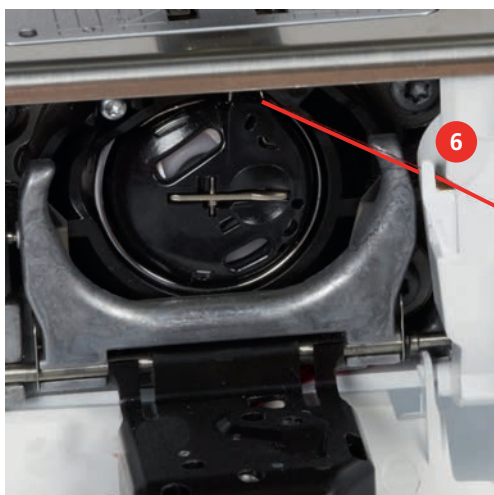

- > Chiudere lo sportello del crochet.

### Indicazione della quantità del filo inferiore

Non appena la quantità di filo inferiore diventa critica, un'animazione viene visualizzata nel campo «Filo inferiore» per indicare che il filo è quasi alla fine.



- > Per infilare il filo inferiore secondo l'animazione, toccare brevemente «Filo inferiore».

## 3 Programma Setup

### 3.1 Impostazioni del cucito

#### Regolare la tensione del filo superiore

Le modifiche della tensione del filo superiore fatte nel programma Setup si riflettono tutti i motivi di ricamo. Si possono anche effettuare modifiche alla tensione del filo superiore che sono valide per il motivo selezionato.



> Toccare leggermente «Programma Setup».



> Toccare leggermente «Impostazioni di cucitura».



> Toccare leggermente «Tensione del filo superiore».  
> Regolare la tensione del filo superiore.

#### Impostare la velocità massima di cucito

Questa funzione consente di ridurre generalmente la velocità massima.



> Toccare leggermente «Programma Setup».



> Toccare leggermente «Impostazioni di cucitura».



> Toccare leggermente «Massima velocità di cucitura».  
> Impostare la velocità massima.

#### Impostare i punti di fermatura

Se la funzione è attivata, 4 punti di fermatura vengono cuciti automaticamente all'inizio del motivo dopo il taglio del filo.



> Toccare leggermente «Programma Setup».



> Toccare leggermente «Impostazioni di cucitura».



> Per disattivare i punti di cucitura, premere l'interruttore.  
> Premere nuovamente l'interruttore per attivare i punti di fermatura.

## Programmare l'altezza della sospensione del piedino

L'altezza della sospensione del piedino è regolabile, a seconda dello spessore della stoffa, da 0 fino a max. 7 mm (inch).



> Toccare leggermente «Programma Setup».



> Toccare leggermente «Impostazioni di cucitura».



> Toccare leggermente «Programmare i pulsanti e campi».



> Toccare leggermente «Programmare l'altezza della sospensione del piedino».  
> Impostare la distanza tra il tessuto e il piedino.

## Programmare il tasto «Fine disegno»

Per programmare la posizione del piedino, il taglio del filo e la funzione fermapunto automatica.



> Toccare leggermente «Programma Setup».



> Toccare leggermente «Impostazioni di cucitura».



> Toccare leggermente «Programmare i pulsanti e campi».



> Toccare leggermente «Programmare il tasto Fine disegno».



> Per cucire 4 punti di fermatura nella stessa posizione, toccare «Punti di fermatura».



> Per impostare punti di fermatura consecutivi, toccare «Punti di fermatura avanti».  
> Per impostare il numero di punti di fermatura consecutivi, toccare «Più» oppure «Meno».

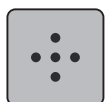

> Per impostare 4 punti di fermatura nella stessa posizione, toccare «Punti di fermatura in posizione».



> Per disattivare il taglio automatico del filo dopo la fermatura dei punti, toccare «Tagliafilo automatico».  
> Per attivare il taglio automatico del filo dopo la fermatura dei punti, toccare «Tagliafilo automatico».



> Per tenere il piedino abbassato dopo aver fermato i punti, toccare «Alzare il piedino».  
> Per sollevare il piedino dopo aver fermato i punti, toccare di nuovo «Alzare il piedino».



- > Per disattivare la fermatura automatica dei punti, toccare «Punti di fermatura».
- > Per attivare la fermatura automatica dei punti, toccare di nuovo «Punti di fermatura».

### Programmare il tasto «Tagliafilo automatico»

La saldatura automatica prima del taglio del filo è programmabile.



- > Toccare leggermente «Programma Setup».



- > Toccare leggermente «Impostazioni di cucitura».



- > Toccare leggermente «Programmare i pulsanti e campi».



- > Toccare leggermente «Programmare il tasto Tagliafilo automatico».



- > Per cucire 4 punti di fermatura nella stessa posizione, toccare «Punti di fermatura».

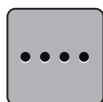

- > Per impostare punti di fermatura consecutivi, toccare «Punti di fermatura avanti».
- > Per impostare il numero di punti di fermatura, toccare «Meno» oppure «Più».

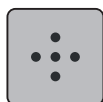

- > Per impostare 4 punti di fermatura nella stessa posizione, toccare «Punti di fermatura in posizione».



- > Per disattivare la fermatura automatica dei punti, toccare «Punti di fermatura».
- > Per attivare la fermatura automatica dei punti, toccare di nuovo «Punti di fermatura».

### Impostare la posizione del piedino con Arresto dell'ago basso

Con l'ago basso è possibile selezionare 3 posizioni diverse del piedino: piedino abbassato, piedino sospeso e piedino alzato (altezza massima).



- > Toccare leggermente «Programma Setup».



- > Toccare leggermente «Impostazioni di cucitura».



- > Toccare leggermente «Programmare i pulsanti e campi».



- > Toccare leggermente «Posizione del piedino con Arresto dell'ago basso».



- > Selezionare la posizione del piedino desiderata.

## Programmare il pulsante «Cucire indietro»

Si può scegliere tra «Cucito indietro» e «Cucito indietro di precisione».



> Toccare leggermente «Programma Setup».



> Toccare leggermente «Impostazioni di cucitura».



> Toccare leggermente «Programmare i pulsanti e campi».



> Toccare leggermente «Programmare il pulsante Cucire indietro».



> Per impostare la cucitura indietro in modo preciso, toccare leggermente «Cucitura indietro precisa».

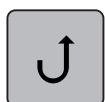

> Per impostare la cucitura indietro permanente, toccare leggermente «Cucire indietro permanente».

## Programmare il pedale

Quando è attivo il campo «Ago alto/basso», l'ago viene sollevato o abbassato dalla pressione del tallone sul comando a pedale. Alternativamente si può programmare la posizione del piedino, il taglio del filo e la funzione fermapunto automatico.



> Toccare leggermente «Programma Setup».



> Toccare leggermente «Impostazioni di cucitura».



> Toccare leggermente «Programmare il pedale».

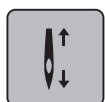

- «Ago alto/basso» è attivo nell'impostazione di base.
- La pressione del tallone sul pedale alza o abbassa l'ago.



> per programmare la pressione del tallone, toccare «Programmare la pressione del tallone».



> Per cucire 4 punti di fermatura nella stessa posizione, toccare «Punti di fermatura».





> Toccare leggermente «Programma Setup».



> Toccare leggermente «Impostazioni del ricamo».



> Toccare leggermente «Centrare il ricamo».



- > Toccare l'interruttore nell'area a destra.
  - Un motivo di ricamo spostato e memorizzato in questa posizione, si apre nella posizione memorizzata.
- > Toccare nuovamente l'interruttore nell'area a destra.
  - Il motivo di ricamo è collocato al centro del telaio.

### Calibrazione del telaio

La calibrazione del telaio imposta la posizione dell'ago al centro del telaio.

Presupposizione:

- Il modulo di ricamo è collegato e il telaio da ricamo con il modello di ricamo corrispondente è montato.



> Toccare leggermente «Programma Setup».



> Toccare leggermente «Impostazioni del ricamo».



- > Toccare leggermente «Calibrare il telaio».
- > Selezionare il telaio desiderato e seguire le istruzioni sul display.
- > Posizionare l'ago con le frecce esattamente al centro.



### Spessore della stoffa



Se lo spessore del tessuto è più di 4 mm , ad esempio se in spugna, allora si raccomanda di scegliere 7,5 mm o 10 mm. Più la stoffa è voluminosa, più lentamente ricama la macchina. Quando la macchina viene spenta, le modifiche vengono riportate all'impostazione di base di 4 mm.





- > Per attivare i punti di fermatura alla fine, accendere l'interruttore nella sezione inferiore.
  - Se il ricamo non dispone di punti di saldatura programmati, la macchina li aggiunge e li cuce.

### Impostare il taglio automatico del filo



-  > Toccare leggermente «Programma Setup».
-  > Toccare leggermente «Impostazioni del ricamo».
-  > Toccare leggermente «Impostazioni del taglio filo».



- > Per disattivare il taglio del filo automatico prima di un cambio di filo, toccare l'interruttore nella zona superiore del display (1).
- > Per attivare il taglio del filo automatico prima di un cambio di filo, toccare nuovamente l'interruttore nella zona superiore del display (1).
- > Per fermare la macchina dopo circa 7 punti e tagliare manualmente il filo rimanente, toccare l'interruttore nella zona centrale del display (2).
- > Per evitare che la macchina si fermi per il taglio manuale del filo, toccare nuovamente l'interruttore nella zona centrale del display (2).
- > Per impostare la lunghezza del taglio dei punti di collegamento, toccare «Meno» o «Più» (3).

### Cambiare l'unità di misurazione

Nella modalità Ricamo è possibile cambiare l'unità di misurazione da mm in inch (pollici). L'impostazione standard è in mm.

-  > Toccare leggermente «Programma Setup».
-  > Toccare leggermente «Impostazioni del ricamo».
-  > Toccare leggermente «Unità di misurazione».
- > Per visualizzare le dimensioni in pollici in modalità ricamo, toccare «inch».
- > Per visualizzare le dimensioni in mm, toccare «mm».

### 3.3 Selezionare impostazioni personali



- > Toccare leggermente «Programma Setup».



- > Toccare leggermente «Impostazioni personali».
- > Selezionare il colore del display e dello sfondo desiderato.
- > Toccare leggermente la casella di testo sopra le impostazioni del colore.

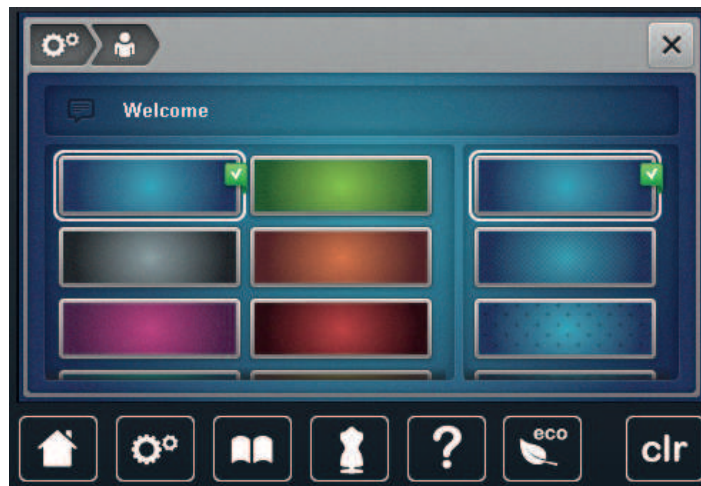

- > Inserire il messaggio di benvenuto.



- > Per usare le maiuscole, toccare (impostazione predefinita). «Maiuscolo».



- > Per usare le minuscole, toccare «Minuscolo».

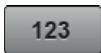

- > Per usare numeri e caratteri matematici, toccare «Numeri e i caratteri matematici».

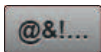

- > Per usare caratteri speciali, toccare «Caratteri speciali ».
- > Per cancellare completamente il testo inserito, premere la casella di testo sopra la tastiera.



- > Per cancellare singole parti di parole del testo inserito, toccare «Cancella».



- > Toccare leggermente «Confermare».

### 3.4 Funzioni di controllo

#### Impostare il sensore del filo superiore



- > Toccare leggermente «Programma Setup».



- > Toccare leggermente «Funzioni di monitoraggio».



- > Per disattivare il sensore del filo superiore, toccare l'interruttore nell'area superiore del display.
- > Premere nuovamente l'interruttore per attivare il sensore del filo superiore.

### Impostare il sensore del filo inferiore



> Toccare leggermente «Programma Setup».



> Toccare leggermente «Funzioni di monitoraggio».



> Per disattivare il sensore del filo inferiore, toccare l'interruttore nell'area inferiore del display.  
> Premere nuovamente l'interruttore per attivare il sensore del filo inferiore.

### 3.5 Impostare i segnali acustici



> Toccare leggermente «Programma Setup».



> Toccare leggermente «Impostazioni del suono».  
> In generale, per attivare o disattivare i suoni, toccare l'interruttore (1).



> Per attivare il suono quando viene selezionato un motivo, toccare il pulsante corrispondente «Attivare o disattivare i segnali acustici» nell'area (2).  
> Per impostare il suono quando viene selezionato un motivo, toccare il pulsante corrispondente nell'area (2) «1 – 4».



> Per disattivare il suono per selezionare delle funzioni, toccare «Attivare o disattivare i segnali acustici» nell'area (3).

> Per impostare il suono per selezionare delle funzioni, toccare nell'area (3) «1 – 4».



> Per disattivare il suono quando si utilizza la modalità BSR, toccare nell'area (4) «Attivare o disattivare i segnali acustici».

### 3.6 Impostazioni della macchina

#### Selezionare la lingua

L'interfaccia utente può essere impostata nella lingua desiderata secondo le richieste del cliente, poiché BERNINA mette a disposizione dei suoi clienti un'ampia gamma di lingue internazionali. Nuove lingue sono resi disponibili tramite aggiornamento del firmware della macchina, se necessario.



> Toccare leggermente «Programma Setup».



> Toccare leggermente «Impostazioni macchina».



> Toccare leggermente «Selezione lingua».  
> Selezionare la lingua.

### Impostare la luminosità del display

La luminosità del display può essere impostata in base alle proprie esigenze.



> Toccare leggermente «Programma Setup».



> Toccare leggermente «Impostazioni macchina».



> Toccare leggermente «Impostazioni dello schermo».  
> Regolare la luminosità del display nell'area superiore del display.

### Impostare la luce

La luminosità della luce può essere impostata in base alle proprie esigenze.



> Toccare leggermente «Programma Setup».



> Toccare leggermente «Impostazioni macchina».



> Toccare leggermente «Impostazioni dello schermo».  
> Regolare la luminosità del display nell'area inferiore del display.



> Per spegnere la luce di cucito, toccare l'interruttore.  
> Per accendere la luce di cucito, toccare nuovamente l'interruttore.

### Calibrare il display

Per maggiori informazioni su questo argomento, consultate il capitolo dell'Appendice nella sezione Risoluzione di problemi alla fine di questo manuale.



> Toccare leggermente «Programma Setup».



> Toccare leggermente «Impostazioni macchina».



- > Toccare leggermente «Calibrare lo schermo».
- > Toccare le croci con lo stilo una dopo l'altra.

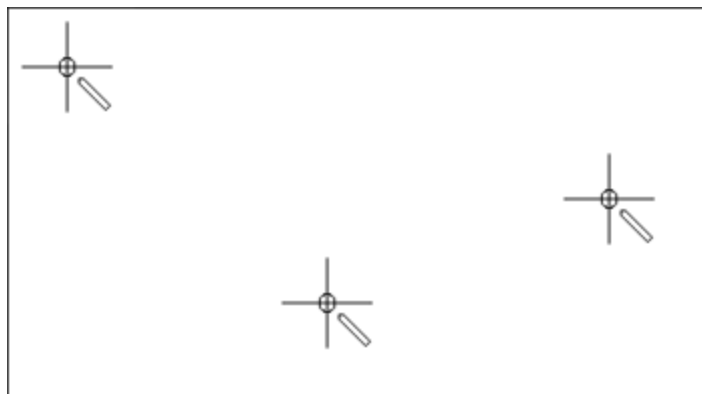

### Ripristinare le impostazioni base

**ATTENZIONE:** Questa funzione cancella tutte le impostazioni personalizzate.



- > Toccare leggermente «Programma Setup».



- > Toccare leggermente «Impostazioni macchina».



- > Toccare leggermente «Impostazione di fabbrica».



- > Per ripristinare le impostazioni di base per le impostazioni di cucitura, toccare e confermare «Impostazione di base Cucitura».



- > Per ripristinare le impostazioni di base per le impostazioni di ricamo, toccare e confermare «Impostazione di base Ricamo».



- > Per ripristinare tutte le impostazioni di base, toccare «Impostazione di base Macchina», confermare e riavviare la macchina.

### Cancellare dati personali

Cancellare ricami non più desiderati per creare spazio nella memoria.



- > Toccare leggermente «Programma Setup».



- > Toccare leggermente «Impostazioni macchina».



- > Toccare leggermente «Impostazione di fabbrica».



- > Per cancellare tutti i dati dalla propria memoria, toccare leggermente e confermare «Cancellare i dati dalla propria memoria».



- > Per cancellare il ricamo dalla propria memoria, toccare leggermente e confermare «Cancellare i ricami personali».

## Cancelare un motivo di ricamo dalla chiavetta USB BERNINA

Se ci sono dati non più utilizzati sulla chiavetta USB BERNINA basta inserire la chiavetta nella presa della macchina e cancellare i dati.

- > Inserire la chiavetta USB BERNINA nell'apposita presa USB della macchina.
- > Toccare leggermente «Programma Setup».



- > Toccare leggermente «Impostazioni macchina».



- > Toccare leggermente «Impostazione di fabbrica».



- > Toccare leggermente «Cancellare la chiavetta USB».



- > Toccare leggermente «Confermare».

## Calibrare l'asolatore automatico a slitta #3A

L'Asolatore a slitta #3A e la macchina sono armonizzati tra loro e dovrebbero essere utilizzati solo insieme.

Presupposizione:

- L'Asolatore a slitta #3A è montato.
- L'ago non è infilato.



- > Toccare leggermente «Programma Setup».



- > Toccare leggermente «Impostazioni macchina».



- > Toccare leggermente «Manutenzione/Update».



- > Toccare leggermente «Calibrare l'asolatore automatico a slitta #3A».



- > Per avviare la calibrazione, premere il tasto «Start/Stop».

## Imballare il modulo per ricamo

Per sistemare il modulo per ricamo nella scatola originale senza spostare il braccio manualmente, bisogna portare il braccio del modulo nella posizione di imballaggio.

Presupposizione:

- Il modulo per ricamo è collegato con la macchina.



- > Toccare leggermente «Programma Setup».



> Toccare leggermente «Impostazioni macchina».



> Toccare leggermente «Manutenzione/Update».



> Toccare leggermente «Posizione di imballaggio».  
> Seguire le indicazioni sul display.

### Controllare il numero totale dei punti

Il display indica il numero totale dei punti cuciti dalla macchina ed anche il numero dei punti cuciti dall'ultima revisione eseguita dal rivenditore BERNINA.



> Toccare leggermente «Programma Setup».



> Toccare leggermente «Impostazioni macchina».



> Toccare leggermente «Informazioni».



> Toccare leggermente «Dati macchina».

### Inserire i dati del rivenditore

I dati del rivenditore BERNINA possono essere inseriti.



> Toccare leggermente «Programma Setup».



> Toccare leggermente «Impostazioni macchina».



> Toccare leggermente «Informazioni».



> Per registrare i dati del rivenditore, toccare «Dati del rivenditore».



> Per inserire il nome del rivenditore BERNINA, toccare «Nome».



> Per inserire l'indirizzo del rivenditore BERNINA, toccare «Indirizzo».





## 4 Impostazioni del sistema

### 4.1 Aprire il Tutorial

Il tutorial fornisce informazioni e spiegazioni sulle diverse sezioni di cucito e ricamo e sui diversi punti.



- > Toccare leggermente «Tutorial».
- > Selezionare il tema desiderato, per ottenere le informazioni richieste.

### 4.2 Guida al cucito

La Guida al cucito offre informazioni per i progetti di cucito. Dopo la selezione della stoffa e del progetto di cucito desiderato, sono visualizzati sullo schermo i suggerimenti relativi all'ago e al piedino adatto.



- > Toccare leggermente «Guida al cucito».
- > Selezionare la stoffa desiderata.
- > Selezionare il progetto di cucito desiderato.

### 4.3 Selezionare Aiuto



- > Selezionare sul display la finestra per cui serve l'aiuto.
- > Per avviare la modalità aiuto, toccare «Help».
- > Premere sul display la casella per la quale si desidera vedere ulteriori informazioni.

### 4.4 Modalità eco

Se il lavoro viene interrotto per un periodo di tempo più lungo, la macchina può essere messa in modalità risparmio energetico. La modalità risparmio è al tempo stesso una protezione per i bambini. Sul display nessuna selezione è consentita e la macchina non può essere avviata.



- > Per attivare la modalità risparmio, toccare «Modalità eco».
  - Il display si spegne. La macchina riduce il consumo di corrente elettrica e le luci si spengono.
- > Per disattivare la modalità risparmio, toccare nuovamente «Modalità eco».

### 4.5 Con «clr» annullare tutte le modifiche

Tutte le modifiche ai modelli possono essere riportate alle impostazioni di base. Questo non vale per i modelli memorizzati che sono stati salvati nella propria memoria e per le funzioni di monitoraggio.



- > Toccare leggermente «Cancellare le impostazioni».

## 5 Cucito creativo

### 5.1 Panoramica Menu Cucito

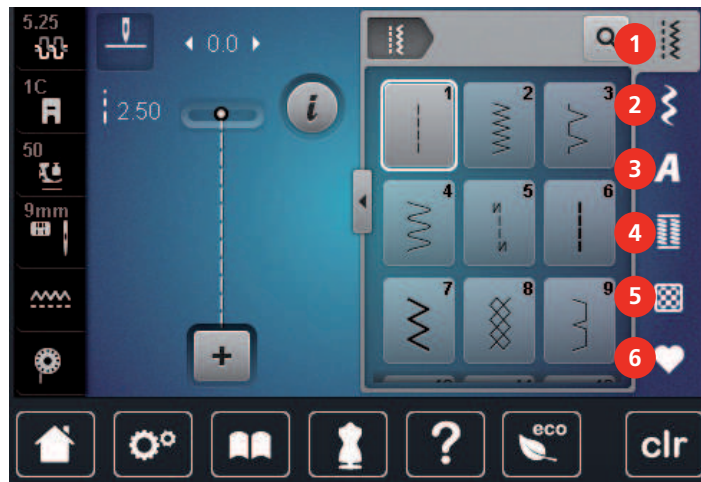

- |   |                    |   |                     |
|---|--------------------|---|---------------------|
| 1 | «Punti utili»      | 4 | «Asole»             |
| 2 | «Punti decorativi» | 5 | «Punti quilt»       |
| 3 | «Alfabeti»         | 6 | «Memoria personale» |

#### Selezione del punto

- > Selezionare un punto, un alfabeto oppure un'asola.
- > Per visualizzare altri modelli di punti, scorrere verso l'alto nell'area dei punti di utilità, degli alfabeti o delle asole.
- > Per ingrandire la vista, toccare «Aumentare/ridurre la finestra» (1).



- > Per ridurre la vista, toccare nuovamente «Aumentare/ridurre la finestra».
- > Per selezionare il motivo inserendo il numero del motivo, premere «Selezionare il motivo mediante il numero».



## 5.2 Doppio Trasporto BERNINA



Adattare la pressione del piedino allo spessore della stoffa. Più la stoffa è voluminosa, più leggera deve essere la pressione del piedino.

Il Doppio Trasporto BERNINA trasporta la stoffa contemporaneamente da sopra e da sotto. In questo modo si garantisce che anche i tessuti lisci e fini vengano fatti avanzare in modo uniforme e accurato. Le strisce e i quadretti possono essere perfettamente sintonizzati con un trasporto uniforme.

Il Doppio Trasporto BERNINA è particolarmente utile per le seguenti tecniche:

- Cucito: Tutte le tecniche di cucito su materiali difficili, p.es. orli, cerniere.
- Patchwork: Per strisce precisi, blocchi precisi e punti decorativi, larghi fino a 9 mm.
- Applicazioni: Cucire nastri e bordare con nastri in sbieco.

Sono stoffe difficili da lavorare:

- Velluto, normalmente nella direzione del pelo.
- Spugna.
- Jersey, soprattutto orizzontalmente alle maglie.
- Pelliccia sintetica e pelliccia sintetica spalmata.
- Pile.
- Stoffe trapuntate.
- Righe e quadretti.
- Stoffa per tende con rapporto del disegno.

Sono stoffe che scivolano con difficoltà:

- Similpelle, tessuti rivestiti (ottima con accessori speciali) Piedino zigzag con base antiaderente #52D).

### Usare il Doppio Trasporto BERNINA



Adoperare soltanto i piedini con il centro posteriore aperto, che portano la sigla «D». Ulteriori piedini con la sigla «D» sono indicati nel catalogo degli accessori incluso.

#### Attivare il Doppio Trasporto

- > Alzare il piedino.
- > Montare un piedino con la sigla «D».
- > Abbassare il trasportatore superiore finché si innesta.



### Disattivare il Doppio Trasporto

- > Alzare il piedino.
- > Prendere il trasportatore superiore tra due dita, tirarlo in basso, spingerlo indietro e portarlo lentamente in alto nella posizione di arresto.



### 5.3 Regolare la velocità

Il cursore permette la regolazione graduale della velocità del cucito.

- > Spostare il cursore verso sinistra per aumentare la velocità di cucito.
- > Spostare il cursore verso destra per aumentare la velocità di cucito.

### 5.4 Regolare la tensione del filo superiore

La regolazione base della tensione del filo superiore avviene automaticamente durante la selezione del punto o del motivo.

La tensione del filo superiore viene impostata in modo ottimale nella fabbrica BERNINA e ogni macchina viene campionata. Per la campionatura è utilizzato come filo superiore e inferiore il filo Metrosene/Seralon dello spessore 100/2 (Mettler).

L'utilizzo di diversi filati per cucire e ricamare può alterare la formazione del punto. Eventualmente adattare la tensione del filo al materiale ed al punto selezionato.

Più è alta l'impostazione della tensione del filo superiore, più teso è il filo superiore e il filo inferiore appare sul diritto della stoffa. Riducendo la tensione superiore, il filo superiore è meno teso e il filo inferiore entra meno nella stoffa.

Modifiche della tensione del filo superiore si riflettono sul punto selezionato e su tutti i motivi di ricamo. Modifiche permanenti della tensione del filo superiore per la modalità di cucito (vedi a pagina 51) e per la modalità di ricamo (vedi a pagina 55) possono essere effettuate nel programma Setup.

Presupposizione:

- Nel programma Setup è modificata la tensione del filo superiore.
- > Toccare leggermente «Tensione del filo superiore».



- > Regolare la tensione del filo superiore.



- > Toccare la casella bordata di giallo a destra per ripristinare le modifiche all'impostazione standard.
- > Per ripristinare alle impostazioni di base le modifiche nel **Programma Setup**, premere la casella gialla a sinistra.

## 5.5 Modificare un motivo

### Modificare la larghezza del punto

- > Per ridurre la larghezza del punto ruotare la «manopola multi-funzione superiore» a sinistra.
- > Per aumentare la larghezza del punto ruotare la «manopola multi-funzione superiore» a destra.
- > Per richiamare ulteriori possibilità di impostazione, premere «Larghezza punto» (1).



## Modificare la lunghezza del punto

- > Per ridurre la lunghezza del punto ruotare la «manopola multi-funzione inferiore» a sinistra.
- > Per aumentare la lunghezza del punto ruotare la «manopola multi-funzione inferiore» a destra.
- > Per richiamare ulteriori possibilità di impostazione, premere «Lunghezza punto» (1).



## Correggere il bilanciamento

L'utilizzo di stoffe, filati e stabilizzatori diversi può alterare talmente la formazione dei punti programmati, che la macchina non li esegue correttamente. Il bilanciamento elettronico consente di correggere questi difetti e di adattare in maniera ottimale il motivo al materiale utilizzato.

- > Selezionare un punto o alfabeto.
- > Cucire il motivo.
- > Toccare leggermente «Dialogo i».



- > Toccare leggermente «Bilanciamento».
  - Sul display appare l'anteprima del punto.

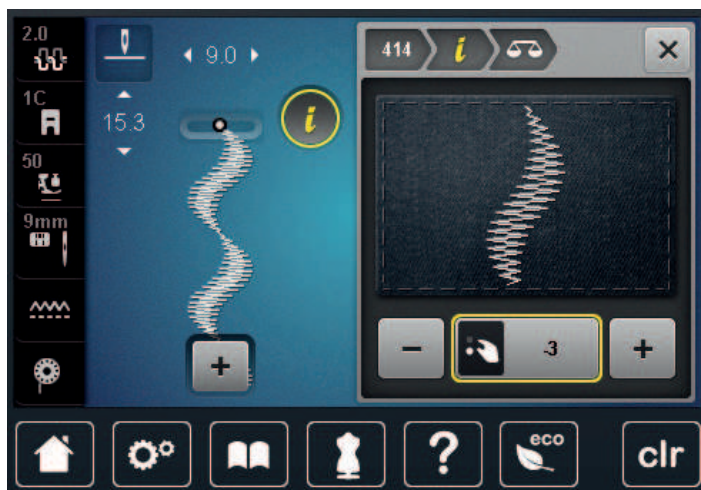

- > Ruotare la «manopola multi-funzione inferiore» per correggere la direzione verticale del motivo, finché la raffigurazione del punto sul display corrisponde al risultato cucito del punto sulla stoffa.
- > Le modifiche del bilanciamento possono essere salvate per ogni punto nella «Memoria personale».
- > Le impostazioni modificate del bilanciamento rimangono valide solo fino a quando non viene premuto il tasto «Cancellare le impostazioni» o spenta la macchina.



## Ripetizione del motivo

I punti e le combinazioni di punti possono essere ripetuti fino a 9 volte.

- > Selezionare un punto o alfabeto.
- > Toccare leggermente «Dialogo i».



- > Per cucire 1x il punto, toccare leggermente «Ripetizione del modello» 1x.
- > Per ripetere fino a 9x il punto, toccare leggermente «Ripetizione del modello» da 2 a 9x.
- > Per disattivare la ripetizione del punto, toccare a lungo «Ripetizione del modello».

## Impostare la funzione Punto lungo

La massima lunghezza del Punto lungo è 12 mm, la macchina cuce solo ogni secondo punto.

- > Selezionare il motivo.
- > Toccare leggermente «Dialogo i».

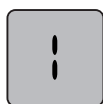

- > Toccare leggermente «Punto lungo».

## Effetto specchio

- > Selezionare un motivo o un alfabeto.
- > Toccare leggermente «Dialogo i».



- > Per ottenere il motivo specchiato da sinistra a destra, premere «Effetto specchio orizzontale».



- > Per cucire il motivo nella direzione opposta alla direzione di cucitura, toccare «Effetto specchio verticale».

## Modificare la lunghezza del motivo

La lunghezza del motivo può essere aumentata o diminuita.

- > Selezionare un motivo o un alfabeto.
- > Toccare leggermente «Dialogo i».



- > Toccare leggermente «Modificare la lunghezza del motivo».
- > Impostare la lunghezza del motivo.

## Impostare la funzione contapunti

La funzione contapunti non può essere impostata per tutti i motivi di punto. Se, ad esempio, viene selezionato il Punto nido d'ape n. 8, la funzione contapunti non può essere utilizzata.

- > Selezionare il motivo.





- > Toccare leggermente «Dialogo i».
- > Abbassare l'ago.



- > Toccare leggermente «Programmare la lunghezza con il contapunti».
- > Cucire la lunghezza desiderata.

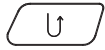

- > Premere il tasto «Cucire indietro».
- Il display cambia in "Auto" e il motivo selezionato con la nuova lunghezza viene memorizzato fino allo spegnimento della macchina.

### Cucire indietro

- > Selezionare un motivo o un alfabeto.
- > Per passare immediatamente alla cucitura indietro quando si preme il pulsante «Cucire indietro», impostare l'arresto dell'ago verso il basso (permanente).
- > Per cucire un altro punto in avanti prima di passare alla cucitura indietro, impostare la posizione dell'ago verso l'alto (permanente).

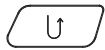

- > Premere e tenere premuto il pulsante «Cucire indietro».

### Cucito indietro permanente

- > Selezionare un motivo o un alfabeto.
- > Toccare leggermente «Dialogo i».

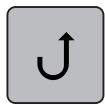

- > Per cucire indietro in modo permanente, premere «Cucire indietro permanente».
- La macchina cuce all'indietro finché non si preme di nuovo il tasto «Cucire indietro permanente».

### Cucito indietro, di precisione

- > Selezionare un motivo o un alfabeto.
- > Toccare leggermente «Dialogo i».



- > Per cucire gli ultimi 200 punti all'indietro con precisione, toccare «Cucitura indietro precisa».

## 5.6 Programmare i punti

### Panoramica modalità combinazioni



- |   |                       |   |  |
|---|-----------------------|---|--|
| 1 | «Larghezza del punto» | 3 | «Modalità combinazioni/Modalità singola»       |
| 2 | «Lunghezza punto»     | 4 | Motivo singolo all'interno di una combinazione |

### Creare una combinazione di motivi

La modalità combinazioni consente di combinare motivi e lettere a piacere. La possibilità di combinare le lettere degli alfabeti, permette di creare anche delle scritte, p.es. BERNINA.



- > Toccare leggermente «Modalità combinazioni/Modalità singola».
- > Selezionare i motivi desiderati.





- > Per tornare alla modalità singola, toccare di nuovo «Modalità combinazioni/Modalità singola».



### Memorizzare una combinazione di motivi

Per poter riutilizzare le combinazioni di motivi create individualmente, queste possono essere salvate nell'archivio «Memoria personale».



- > Creare una combinazione di motivi.

-  > Toccare leggermente «Memoria personale».
-  > Toccare leggermente «Salvare il motivo del punto».
-  > Per salvare la combinazione di motivi, premere «Confermare».





### Caricare la combinazione di motivi

-  > Toccare leggermente «Modalità combinazioni/Modalità singola».
-  > Toccare leggermente «Memoria personale».
-  > Toccare leggermente «Caricare la combinazione di motivi».
- > Selezionare una combinazione di motivi.

### Sovrascrivere la combinazione di motivi

- > Creare una combinazione di motivi.
-  > Toccare leggermente «Memoria personale».
-  > Toccare leggermente «Salvare il motivo del punto».
- > Selezionare la combinazione di motivi che deve essere sovrascritta.
-  > Per sovrascrivere la combinazione di motivi, premere «Confermare».

### Cancellare la combinazione di motivi

- > Creare una combinazione di motivi.
-  > Toccare leggermente «Dialogo i».
-  > Toccare leggermente «Modificare l'intera combinazione».
-  > Toccare leggermente «Cancellare».
-  > Toccare leggermente «Confermare».

## Modificare un punto singolo

- > Creare una combinazione di motivi.
- > Per selezionare un singolo motivo, toccare la posizione desiderata (1) nella combinazione di motivi.



- > Per modificare il singolo motivo, toccare «Dialogo i».

## Cancellare un motivo singolo

Presupposizione:

- Una combinazione di motivi è stata creata.
- > Toccare il motivo desiderato (1) nella combinazione di motivi.



- > Toccare leggermente «Dialogo i».



- > Toccare leggermente «Cancellare».

## Inserire un motivo singolo

Il punto nuovo viene inserito sempre **sotto** il punto selezionato.

- > Creare una combinazione di motivi.
- > Per selezionare un singolo motivo, toccare la posizione desiderata (1) nella combinazione di motivi.



- > Selezionare un nuovo motivo.

## Specchiare una combinazione di motivi

- > Creare una combinazione di motivi.
- > Toccare leggermente «Dialogo i».

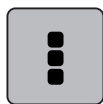

- > Toccare leggermente «Modificare l'intera combinazione».



- > Per ottenere il motivo specchiato orizzontalmente dell'intera combinazione di motivi da sinistra a destra, premere «Effetto specchio orizzontale».
- > Per ripristinare le modifiche all'impostazione predefinita, premere nuovamente «Effetto specchio orizzontale».

## Suddividere la combinazione di motivi

Una combinazione di motivi può essere suddivisa in più parti. La suddivisione viene inserita **sotto** il cursore. Viene cucita solo la sezione in cui si trova il cursore. Per cucire la sezione successiva, il cursore deve essere posizionato in questa sezione.

- > Creare una combinazione di motivi.
- > Selezionare la posizione desiderata nella combinazione di motivi dove deve essere divisa.
- > Toccare leggermente «Dialogo i».

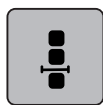

- > Toccare leggermente «Modificare la combinazione nella posizione del cursore».

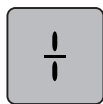

- > Toccare leggermente «Suddividere la combinazione».

### Interrompere la combinazione del motivo

Una combinazione di motivi può essere interrotta in vari punti. L'interruzione viene inserita **sotto** il cursore.

- > Creare una combinazione di motivi.
- > Selezionare la posizione desiderata nella combinazione di motivi dove deve essere interrotta.
- > Toccare leggermente «Dialogo i».

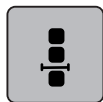

- > Toccare leggermente «Modificare la combinazione nella posizione del cursore».

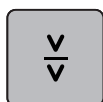

- > Toccare leggermente «Interrompere la combinazione».
- > Per riposizionare il tessuto, cucire la prima parte.

### Saldare i motivi di una combinazione

- > Creare una combinazione di motivi.
- > Selezionare la posizione desiderata nella combinazione di motivi in cui deve essere cucita.
- > Toccare leggermente «Dialogo i».

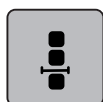

- > Toccare leggermente «Modificare la combinazione nella posizione del cursore».



- > Toccare leggermente «Punti di fermatura».
  - Ogni singolo punto della combinazione può essere saldato all'inizio o alla fine.

### Ripetizione del motivo

- > Creare una combinazione di motivi.
- > Toccare leggermente «Dialogo i».

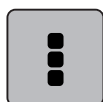

- > Toccare leggermente «Modificare l'intera combinazione».



- > Per ripetere la combinazione di motivi, premere «Ripetizione del modello» 1.
- > Per ripetere la combinazione di motivi fino a 9x, premere nuovamente «Ripetizione del modello».
- > Per disattivare la ripetizione di motivi, premere a lungo «Ripetizione del modello» o premere «Cancellare le impostazioni».

## 5.7 Gestione del punto

### Salvare le impostazioni del motivo

- > Selezionare un motivo, un alfabeto oppure un'asola.
- > Toccare leggermente «Dialogo i».
- > Modificare un punto, un alfabeto oppure un'asola.





> Per salvare in modo duraturo tutte le modifiche, premere «Salvare le impostazioni del motivo».



> Per rifiutare tutte le modifiche, premere «Resettare il motivo».

### Salvare motivi nella memoria personale

Nella cartella «Memoria personale» può essere salvato qualsiasi motivo, anche quelli modificati individualmente.

- > Selezionare un motivo, un alfabeto oppure un'asola.
- > Fare le modifiche desiderate.
- > Toccare leggermente «Memoria personale».



- > Toccare leggermente «Salvare il motivo del punto».
- > Selezionare la cartella in cui deve essere salvato il motivo.



> Toccare leggermente «Confermare».

### Sovrascrivere motivi nella memoria

Presupposizione:

- Il punto è salvato nella memoria personale.
- > Selezionare un motivo, un alfabeto oppure un'asola.
- > Fare le modifiche desiderate.
- > Toccare leggermente «Memoria personale».



- > Toccare leggermente «Salvare il motivo del punto».
- > Selezionare la cartella in cui è stato salvato il motivo da sovrascrivere.
- > Selezionare il punto da sovrascrivere.



> Toccare leggermente «Confermare».

### Aprire un motivo dalla memoria personale

Presupposizione:

- Il punto è salvato nella memoria personale.
- > Toccare leggermente «Memoria personale».



- > Toccare leggermente «Caricare il motivo».
- > Selezionare la cartella che contiene il motivo.
- > Selezionare il motivo.

## Cancelarre un punto salvato

Presupposizione:

- Il punto è salvato nella memoria personale.
- > Toccare leggermente «Memoria personale».



- > Toccare leggermente «Cancelarre».
- > Selezionare la cartella che contiene il motivo.
- > Selezionare il motivo.



- > Per caricare il motivo premere «Confermare».

## Salvare un punto sulla chiavetta USB BERNINA

Sulla chiavetta USB BERNINA è possibile memorizzare qualsiasi punto, anche con le modifiche personali.

- > Selezionare un motivo o un alfabeto.
- > Modificare un motivo.
- > Toccare leggermente «Memoria personale».



- > Toccare leggermente «Salvare il motivo del punto».
- > Inserire la chiavetta USB BERNINA nell'apposita presa USB della macchina.



- > Toccare leggermente «Chiavetta USB».



- > Toccare leggermente «Confermare».

## Caricare un motivo di ricamo dalla chiavetta USB BERNINA

- > Toccare leggermente «Memoria personale».



- > Toccare leggermente «Caricare il motivo».
- > Toccare leggermente «Aumentare/ridurre la finestra»(1).

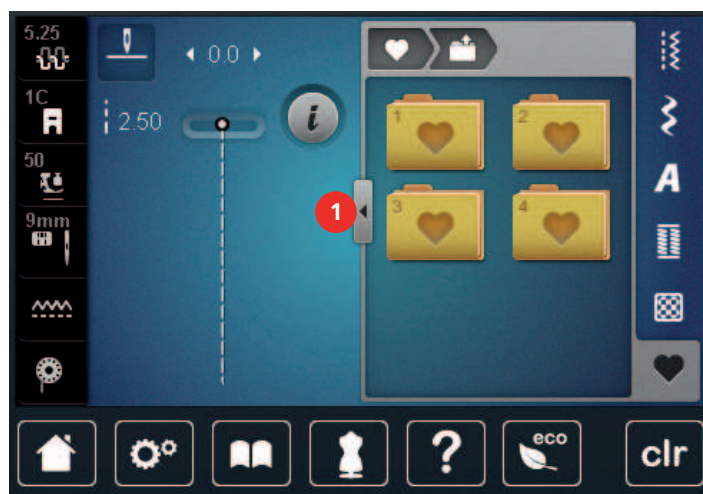

- > Inserire la chiavetta USB BERNINA nell'apposita presa USB della macchina.
- > Toccare leggermente «Chiavetta USB».
- > Selezionare il motivo desiderato.



## Cancelare un motivo di ricamo dalla chiavetta USB BERNINA



- > Toccare leggermente «Memoria personale».



- > Toccare leggermente «Cancellare».
- > Inserire la chiavetta USB BERNINA nell'apposita presa USB della macchina.
- > Selezionare il motivo che deve essere cancellato.



- > Toccare leggermente «Confermare».

## 5.8 Fermapunto

### Saldare la cucitura con il pulsante «Fermapunto»

Il tasto «Fine disegno» può essere programmato con funzioni diverse.



- > Premere il tasto «Fine disegno» prima o durante la cucitura.
  - Un simbolo stop indica durante la cucitura, che la funzione è attivata. Il punto o il punto selezionato della combinazione saranno automaticamente saldati alla fine con il numero di punti programmati.

### Saldare il punto con la casella «Fermapunto»

Ogni singolo punto della combinazione può essere saldato all'inizio o alla fine.



- > Toccare leggermente «Dialogo i».

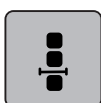

- > Toccare leggermente «Modificare la combinazione nella posizione del cursore».



- > Premere «Punti di fermatura» prima di iniziare a cucire.
  - Il punto/la combinazione viene fermato all'inizio del cucito con 4 punti.
- > Premere «Punti di fermatura» durante la cucitura.
  - Il motivo o il motivo selezionato della combinazione viene saldato alla fine con 4 punti.

## 5.9 Compensare dislivelli del materiale

Passando sopra uno spessore alto, la soletta del piedino si inclina e le griffe del trasporto non possono afferrare la stoffa. Il cucito non risulta perfetto.

- > Per compensare il dislivello, posizionare da dietro 1 – 3 piastrelle compensatrici sotto il piedino, molto vicino all'ago.

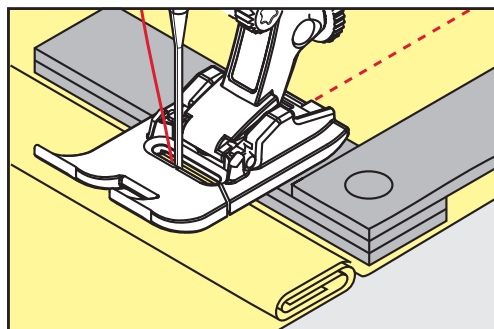

- Il piedino appoggia orizzontalmente sul cucito.

- > Per compensare il dislivello, posizionare da davanti 1 – 3 piastrine sotto il piedino, molto vicino all'ago.

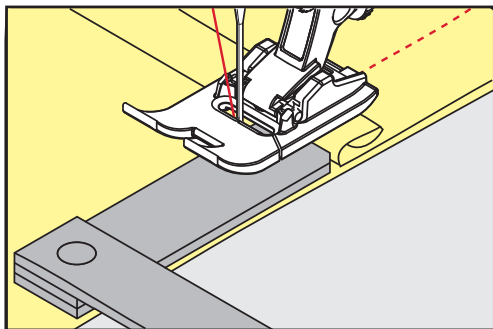

- Il piedino appoggia orizzontalmente sul cucito.
- > Cucire, finché il piedino ha superato completamente il dislivello.
- > Rimuovere le piastrine compensatrici.

## 5.10 Cucire angoli

Durante la cucitura degli angoli il trasporto è limitato, perché solo una piccola parte del materiale appoggia realmente sulle griffe del trasporto. Con l'aiuto delle piastrine compensatrici si ottiene il trasporto regolare della stoffa.

- > Fermare la macchina al bordo della stoffa, l'ago è abbassato nella stoffa.
- > Alzare il piedino.
- > Girare il lavoro e portarlo nella posizione desiderata.
- > Sul fianco destro del piedino spingere 1 – 3 piastrine fino al progetto di cucito.
- > Abbassare il piedino.

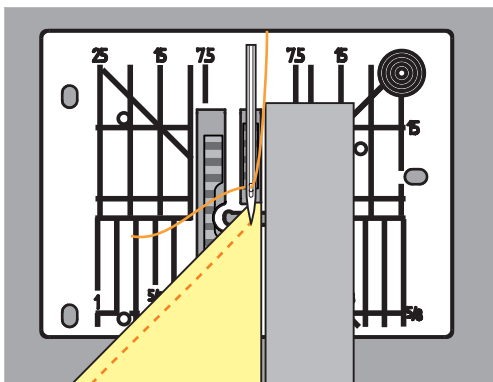







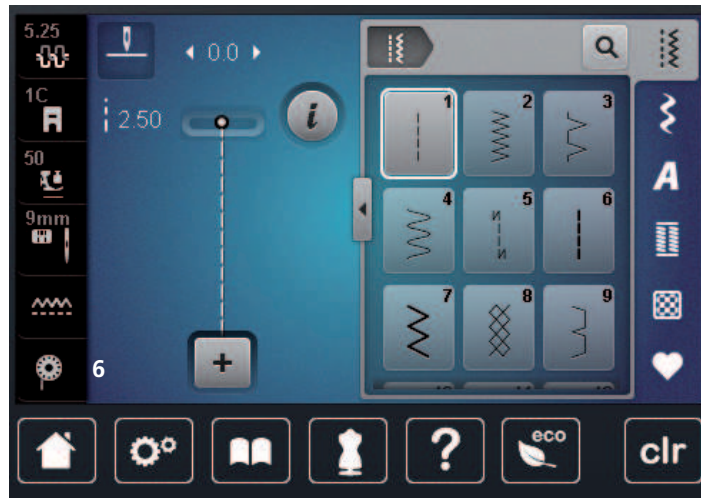

















- > Continuare a cucire, finché il lavoro appoggia nuovamente sulle griffe del trasporto.

## 6 Punti utili

### 6.1 Panoramica punti utili



Punti	Numero del punto	Nome	Descrizione
	1	Punto diritto	Per cucire, impunturare o imbastire.
	2	Zigzag	Per rifilare i bordi, cucire cuciture elastiche, inserti di pizzo e fasce elastiche.
	3	Punto vari-overlock	Per rifinire bordi, cucire e rifinire stoffe elasticizzate in una sola operazione.
	4	Punto serpentino	Per imbottire e rafforzare bordi o attaccare pizzi e elastici
	5	Programma di cucito	Per la cucitura automatica all'inizio del filo con punti avanti e indietro.
	6	Punto diritto triplo	Per la cucitura rinforzata su stoffe pesanti e effetti decorativi.
	7	Punto zigzag triplo	Per la cucitura duratura su stoffe resistenti, bordi a vista e cuciture decorative.
	8	Punto nido d'ape	Per stoffe elasticizzate e bordi, anche con fili elastici.
	9	Punto invisibile	Per orli invisibili sulla maggior parte delle stoffe e per orli a conchiglia su jersey leggero e stoffe sottili.
	10	Punto overlock doppio	Per cucire e rifinire stoffe elasticizzate in una sola operazione.

	11	Punto superelastico	Cuciture aperte molto elastiche.
	12	Punto increspato	Per increspare con fili elasticizzati e per cuciture di collegamento piatte su stoffe medio pesanti.
	13	Punto overlock elasticizzato	Per cucire e rifinire stoffe elasticizzate in una sola operazione e per cuciture di collegamento piatte.
	14	Punto maglia	Per orli e cuciture a vista di biancheria e golf e per rammendare il tessuto a maglia.
	15	Punto universale	Per cuciture di collegamento piatte, orli a vista e cuciture decorative su stoffe resistenti come feltro e pelle e per attaccare elastici.
	16	Punto zigzag cucito	Per rifinire e rinforzare bordi, per attaccare elastici e per cuciture decorative.
	17	Punto lycra	Per cuciture di collegamento piatte, orli a vista sulla lycra e per eseguire cuciture in corsetteria.
	18	Punto stretch	Per cuciture e orli elastici su stoffe tessute e ricamate.
	19	Punto overlock rinforzato	Per cuciture overlock o cuciture di collegamento piatte su maglia medio pesante e spugna.
	20	Punto overlock per maglia	Per cuciture e orli elastici su stoffe tessute e ricamate, per cucire e rifinire.
	21	Punto imbastitura	Per l'imbastitura di cuciture e orli e per progetti di quilting.
	22	Programma di rammendo, semplice	Per il rammendo automatico su stoffe da fini a resistenti.
	23	Programma di rammendo, rinforzato	Per il rammendo automatico su materiali resistenti.
	24	Travetta programmata	Per rinforzare aperture delle tasche, travette asole e per attaccare passanti.
	25	Travetta programmata	Per rinforzare le aperture delle tasche, attaccare passanti e fissare le estremità delle cuciture.

	26	Rinforzo sartoriale, grande	Per rinforzare aperture delle tasche, cerniere e spacchi su stoffe da medio pesanti a spesse.
	29	Orlo invisibile stretto	Per orli invisibili e orli a conchiglia su stoffe leggere, fini e morbide.
	31	Punto triplo con funzione punto lungo	Per cuciture resistenti su stoffe resistenti, ad esempio cuciture a vista e decorative.
	32	Punto diritto singolo	Per 1 punto diritto come punto di collegamento in una combinazione.
	33	Tre punti diritti singoli	Per 3 punti diritti singoli come punti di collegamento in una combinazione.

## 6.2 Cucitura con il punto diritto

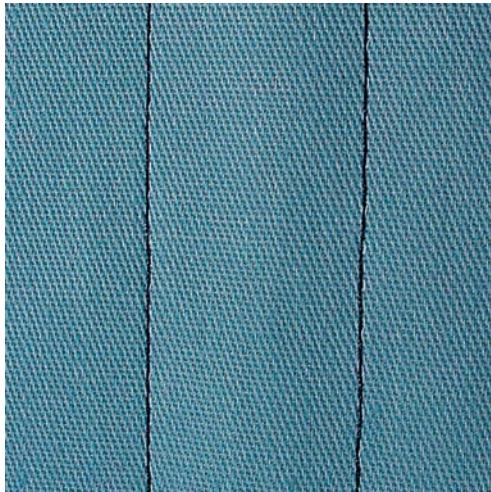

Adattare la lunghezza del punto al progetto, p.es. punti allungati per jeans (ca. 3 – 4 mm), punti corti per stoffe leggere (ca. 2 – 2,5 mm). Adattare la lunghezza del punto al filo, p.es. punti allungati per impunturare con filo pesante (ca. 3 – 5 mm).

Presupposizione:

- Il Piedino universale per trasporto indietro #1C/1D è montato.



- > Toccare leggermente «Punti utili».
- > Selezionare Punto diritto n. 1.

### 6.3 Programma punto diritto con fermatura automatica

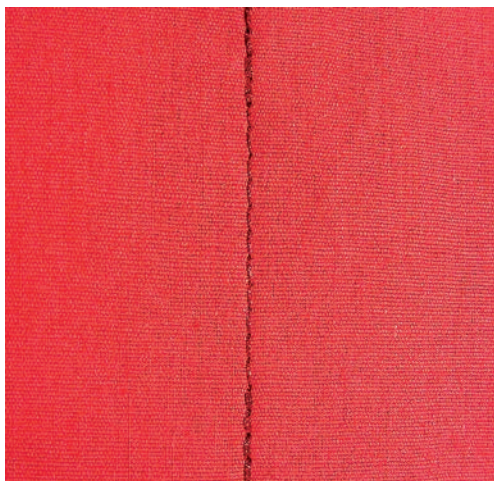

6 punti cuciti automaticamente in avanti ed indietro garantiscono la fermatura uniforme della cucitura.

Presupposizione:

- L'Piedino universale per trasporto indietro #1C è montato.



- > Toccare leggermente «Punti utili».
- > Selezionare Programma di cucito n. 5.
- > Premere il pedale.
  - La macchina esegue automaticamente i punti di fermatura iniziale.

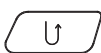

- > Eseguire la cucitura nella lunghezza desiderata.
- > Premere il tasto «Cucire indietro».
  - La macchina esegue automaticamente i punti di fermatura e si arresta alla fine.

### 6.4 Inserire la cerniera

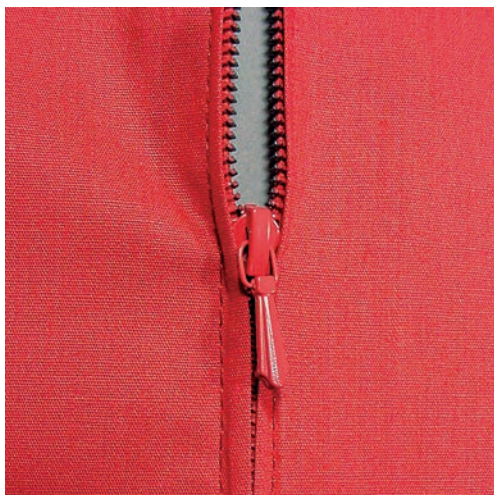

Delle volte il trasporto della stoffa risulta difficile all'inizio della cucitura, perciò si consiglia di tenere bene le estremità dei fili all'inizio oppure di tirare il lavoro per alcuni punti leggermente indietro, o di cucire all'inizio 1 – 2 cm indietro.

- > Montare il Piedino universale per trasporto indietro #1C.



- > Toccare leggermente «Punti utili».
- > Selezionare Punto diritto n. 1.
- > Chiudere la cucitura fino all'inizio della cerniera.
- > Saldare la cucitura.
- > Imbastire l'apertura della cerniera con punti lunghi.
- > Rifinire i margini.
- > Stirare la cucitura aperta.
- > Aprire l'apertura per la cerniera.
- > Imbastire la cerniera e imbastire la cerniera sotto la stoffa in modo, che i bordi piegati della stoffa si incontrano sopra il centro della cerniera.
- > Aprire la cerniera di alcuni centimetri.
- > Montare il Piedino per cerniere #4D.
- > Spostare l'ago verso destra.
- > Per alzare il piedino e per posizionare il lavoro, usare la ginocchiera alzapiedino.
- > Iniziare a cucire in alto a sinistra.
- > Guidare il piedino in modo che l'ago penetri lungo la fila dei denti della cerniera.
- > Fermarsi prima del cursore della cerniera con l'ago abbassato.
- > Alzare il piedino.
- > Richiudere la cerniera lampo.
- > Continuare a cucire e fermarsi con l'ago abbassato prima della fine della fessura.
- > Alzare il piedino e girare il lavoro.
- > Cucire fino all'altro lato della cerniera e fermare la macchina con l'ago abbassato.
- > Alzare il piedino e girare il lavoro.
- > Cucire il secondo lato dal basso verso l'alto.

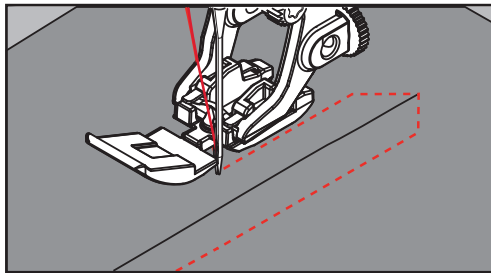

## 6.5 Inserire una cerniera, cucire i lati nella stessa direzione

Per tessuti a pelo alto, ad es. velluto, si consiglia di cucire la cerniera su entrambi i lati dal basso verso l'alto.



Per materiali pesanti di tessitura molto fitta, si consiglia di utilizzare un ago n. 90 – 100 per ottenere punti più regolari.



- > Montare il Piedino universale per trasporto indietro #1C.
- > Toccare leggermente «Punti utili».
- > Selezionare Punto diritto n. 1.
- > Chiudere la cucitura fino all'inizio della cerniera.
- > Saldare la cucitura.
- > Imbastire l'apertura della cerniera con punti lunghi.
- > Rifinire i margini.
- > Stirare la cucitura aperta.
- > Aprire l'apertura per la cerniera.
- > Imbastire la cerniera, imbastire la cerniera sotto la stoffa in modo, che i bordi piegati della stoffa si incontrino sopra il centro della cerniera.
- > Montare il Piedino per cerniere #4D.
- > Spostare l'ago verso destra.

- > Per alzare il piedino e per posizionare il lavoro, usare la ginocchiera alzapiedino.
- > Iniziare a cucire al centro della cucitura alla fine della cerniera.
- > Cucire orizzontalmente fino alla fila dei denti della cerniera.
- > Cucire il primo lato (1) dal basso verso l'alto.
- > Fermarsi prima del cursore della cerniera con l'ago abbassato.
- > Alzare il piedino.
- > Aprire la cerniera fino a dietro il piedino.
- > Abbassare il piedino e continuare a cucire.
- > Spostare verso sinistra la posizione dell'ago.
- > Cucire il secondo lato (2) della cerniera, dal basso verso l'alto.

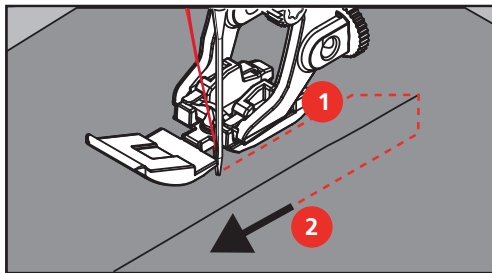

## 6.6 Punto diritto triplo

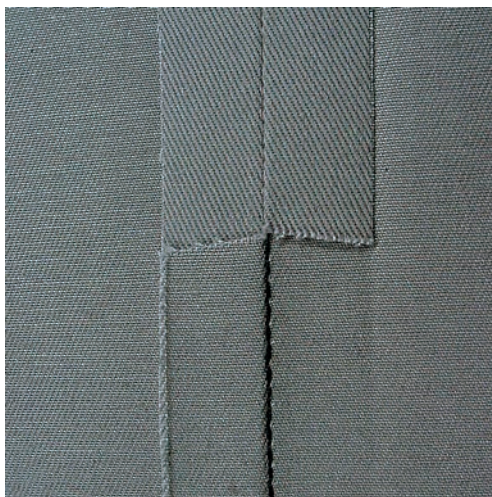

Il Punto diritto triplo è particolarmente adatto per cuciture resistenti su tessuti duri e spessi come jeans e velluto a coste. In caso di tessuti duri e spessi si raccomanda di montare il Piedino per jeans #8. Questo piedino rende molto facile la lavorazione di jeans e tela. Allungare il punto per eseguire delle impunture decorative.

- > Montare il Piedino universale per trasporto indietro #1C/1D.
- > Toccare leggermente «Punti utili».
- > Selezionare Punto diritto triplo n. 6.





## 6.7 Punto zigzag triplo

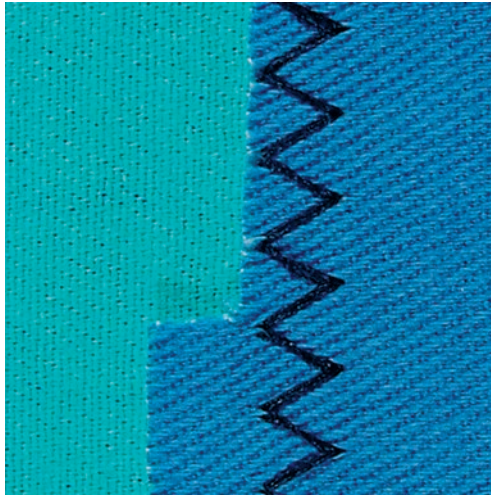

Per tessuti spessi, in particolare denim, tela, tende da sole. Per orli che sono esposti a lavaggi frequenti. Rifinire prima il margine della stoffa.

- > Montare il Piedino universale per trasporto indietro #1C/1D.
- > Toccare leggermente «Punti utili».
- > Selezionare Punto zigzag triplo n. 7.



## 6.8 Rammendo manuale

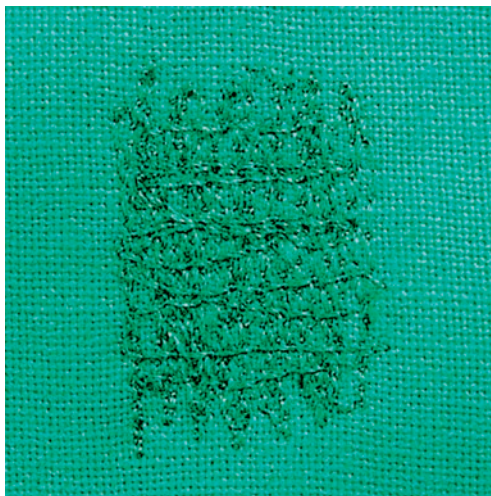

Per tappare fori o punti sottili in qualsiasi tessuto.

Se il filo è sopra, ne risulterà un'antiestetica formazione del punto, quindi guidare il lavoro più lentamente. Se si formano nodi sul retro del tessuto, guidare il lavoro più velocemente. Se il filo si rompe, assicuratevi di guidare il lavoro con maggiore regolarità.

- > Montare il Piedino per rammendo #9.
- > Toccare leggermente «Punti utili».
- > Selezionare Punto diritto n. 1.
- > Abbassare le griffe del trasporto.
- > Montare il piano supplementare.
- > Tendere il lavoro nel cerchietto per rammendo (accessorio speciale).
  - La parte da rammendere rimane tesa, la stoffa non si increspa/deforma.



- > Cucire da sinistra a destra e guidare il lavoro manualmente in modo uniforme, senza una forte pressione.
- > Eseguire cambiamenti di direzione con movimenti arrotondati per evitare la formazione di buchi o che il filo si strappi.
- > Per distribuire meglio il filo nel tessuto, cucire bordi irregolarmente lunghi.

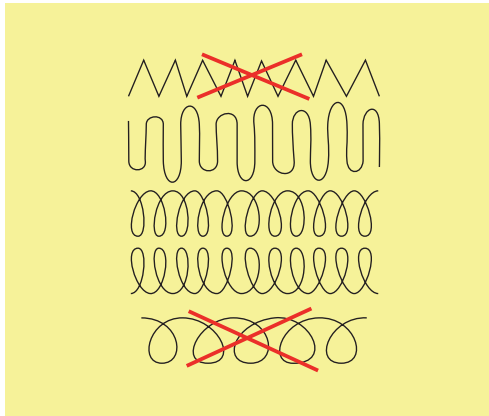

- > Tendere i primi fili non troppo fitti, cucire oltre il limite della zona danneggiata.
- > Lavorare margini irregolari.

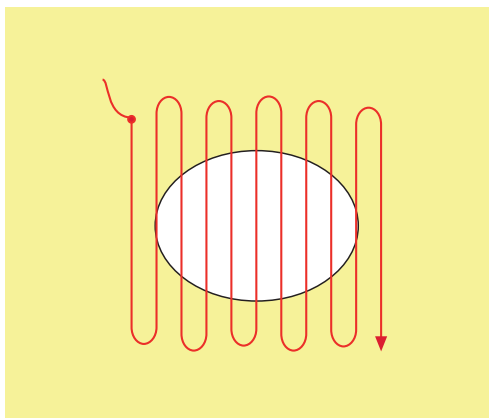

- > Ruotare il lavoro di 90°.
- > Tendere i primi fili non troppo fitti.

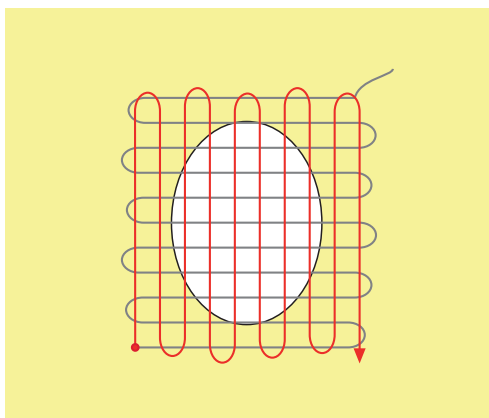

- > Ruotare il lavoro di 180°.

- > Eseguire altre cuciture rade.

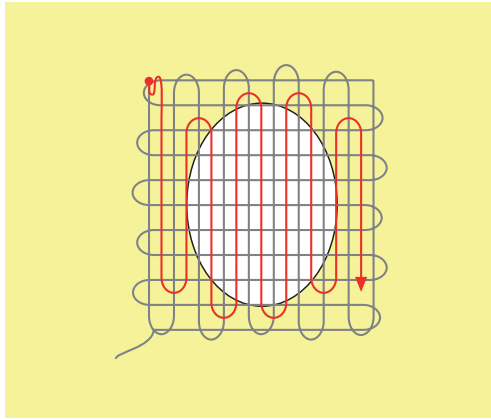

## 6.9 Rammendo automatico, semplice



Programma di rammendo, semplice n. 22 è adatto soprattutto per rammendare rapidamente punti sottili o strappi. Si consiglia di rinforzare la parte consumata o lo strappo con una stoffa sottile o con uno stabilizzatore adesivo. Programma di rammendo, semplice n. 22 sostituisce i fili verticali in tutti i tessuti. Deformazioni oblique possono essere corrette con il bilanciamento.

- > Montare il Piedino universale per trasporto indietro #1C o il Asolatore a slitta #3A.
- > Toccare leggermente «Punti utili».
- > Selezionare Programma di rammendo, semplice n. 22.
- > Tendere materiali leggeri nel telaio ad anello (accessorio opzionale).
  - La parte da rammendare rimane tesa, la stoffa non si increspa/deforma.
- > Il rammendo inizia in alto a sinistra.
- > Cucire la prima lunghezza.
- > Arrestare la macchina.
- > Premere il tasto «Cucire indietro».
  - La lunghezza è programmata.
- > Completare il programma di rammendo.
  - La macchina si ferma automaticamente.

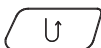

## 6.10 Rammendo automatico rinforzato



Programma di rammendo, rinforzato n. 23 è adatto soprattutto per rammendare rapidamente punti sottili o strappi. Programma di rammendo, rinforzato n. 23 sostituisce i fili verticali in tutti i tessuti.



Se il rammendo non copre tutta la zona danneggiata, si consiglia di spostare la stoffa e ripetere il rammendo. La lunghezza è programmata e può essere ripetuta infinite volte.



- > Montare il Asolatore a slitta #3A.
- > Toccare leggermente «Punti utili».
- > Selezionare Programma di rammendo, rinforzato n. 23.
- > Tendere materiali leggeri nel telaio ad anello (accessorio opzionale).
  - La parte da rammendare rimane tesa, la stoffa non si increspa/deforma.
- > Il rammendo inizia in alto a sinistra.
- > Cucire la prima lunghezza.
- > Arrestare la macchina.

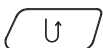

- > Premere il tasto «Cucire indietro».
  - La lunghezza del rammendo è programmata.
- > Completare il programma di rammendo.
  - La macchina si ferma automaticamente.

## 6.11 Rifinitura bordi



Zigzag n. 2 è adatto per tutti i tipi di stoffa. Può però anche essere utilizzato per cuciture elastiche e per lavori decorativi. Per stoffe leggere si consiglia l'uso di filo per rammendo. Per il punto cordoncino impostare uno zigzag corto e fitto con lunghezza punto 0,3 – 0,7 mm. Il punto cordoncino è ideale per applicazioni e per il ricamo.

Presupposizione:

- Il bordo della stoffa è piatto e non si arrotola.
- > Montare il Piedino universale per trasporto indietro #1C.
- > Toccare leggermente «Punti utili».
- > Selezionare Zigzag n. 2 o Punto a cordoncino n. 1354.
- > Regolare il punto né troppo largo né troppo lungo.
- > Guidare il bordo della stoffa al centro del piedino, affinché l'ago cucia da una parte sul tessuto, dall'altra parte nel vuoto.



## 6.12 Punto overlock doppio



Il punto overlock doppio è adatto per maglia rada e per cuciture orizzontali su maglia e felpa. Per maglia usare un nuovo ago Jersey con punta sferica, per non danneggiare le maglie fini. Per cucire tessuti elastici si può usare un ago elastico.

- > Montare il Piedino universale per trasporto indietro #1C o il Piedino overlock #2A.
- > Toccare leggermente «Punti utili».
- > Selezionare Punto overlock doppio n. 10.



## 6.13 Impuntura stretta dei bordi

- > Montare il Piedino per punto invisibile #5 o il Piedino per bordi stretti #10/10C/10D.
- > Toccare leggermente «Punti utili».
- > Selezionare Punto diritto n. 1.
- > Posizionare il bordo della stoffa sul lato sinistro della guida del piedino.



- > Selezionare con la posizione dell'ago a sinistra la distanza dal bordo desiderata.

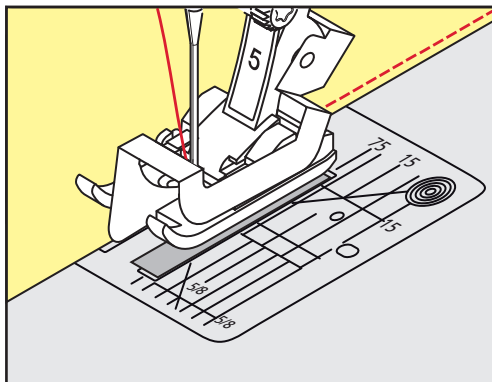

### 6.14 Impuntura larga dei bordi

- > Montare il Piedino universale per trasporto indietro #1C.
- > Toccare leggermente «Punti utili».
- > Selezionare Punto diritto n. 1.
- > Guidare il bordo della stoffa lungo il piedino o lungo le marcature 1 – 2,5 cm.
- > Selezionare con la posizione dell'ago la distanza dal bordo desiderata.

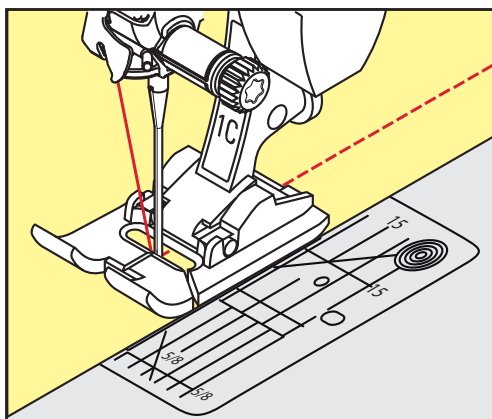

### 6.15 Trapuntare con il righello

Per realizzare cuciture parallele con distanze larghe, guidare il righello lungo una cucitura precedente.

- > Montare il Piedino universale per trasporto indietro #1C.
- > Toccare leggermente «Punti utili».
- > Selezionare Punto diritto n. 1.
- > Allentare la vite sul retro del piedino.
- > Inserire il righello guidabordi nel foro del piedino.
- > Trovare la larghezza desiderata.
- > Stringere la vite.



- > Guidare il righello guidabordi lungo il bordo della stoffa.

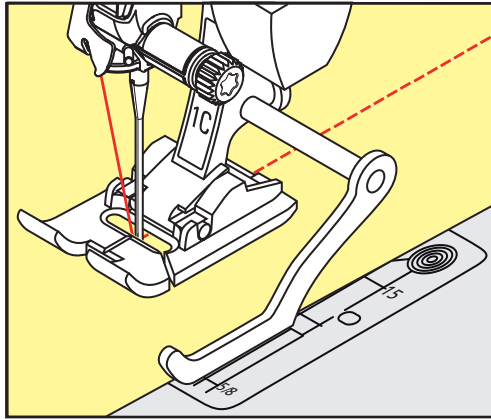

## 6.16 Cucire la piega dell'orlo

Se si utilizza il Piedino per punto invisibile #5, si consiglia di spostare l'ago all'estrema destra o all'estrema sinistra. Con il Piedino universale per trasporto indietro #1C e il Piedino per bordi stretti #10/10C/10D sono possibili tutte le posizioni dell'ago.

- > Montare il Piedino per punto invisibile #5 o il Piedino universale per trasporto indietro #1C o il Piedino per bordi stretti #10/10C/10D.
- > Toccare leggermente «Punti utili».
- > Selezionare Punto diritto n. 1.
- > Posizionare la piega del bordo lungo la guida del piedino per punto invisibile.
- > Selezionare la posizione dell'ago a destra per cucire sulla parte superiore della piega.

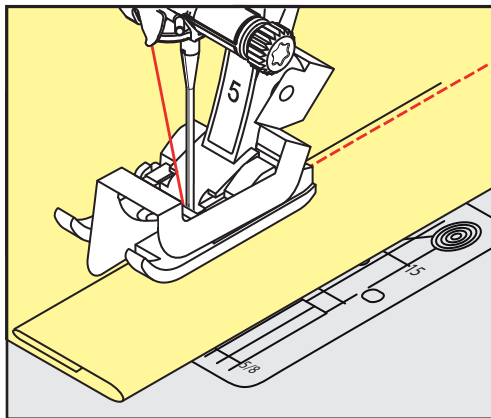

## 6.17 Cucitura dell'orlo cieco

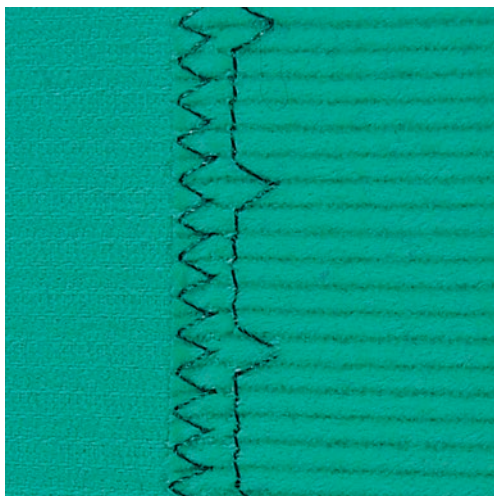

Per orli invisibili su stoffe medio-pesanti e pesanti di cotone, lana e fibre miste.

Presupposizione:

- i bordi della stoffa sono puliti.
- > Montare il Piedino per punto invisibile #5.
- > Toccare leggermente «Punti utili».
- > Selezionare Punto invisibile n. 9.
- > Piegare il tessuto in modo, che il bordo rifinito si trovi sul lato destro (illustrazione).
- > Posizionare il lavoro sotto il piedino, il bordo piegato scorre lungo la guida del piedino.
- > Guidare la piega in modo regolare lungo la guida del piedino per ottenere punti con la stessa larghezza.
  - Assicurarsi che l'ago fori solo la piega.
- > Dopo ca. 10 cm controllare nuovamente l'orlo cieco su entrambi i lati del tessuto e, se necessario, regolare la larghezza del punto.

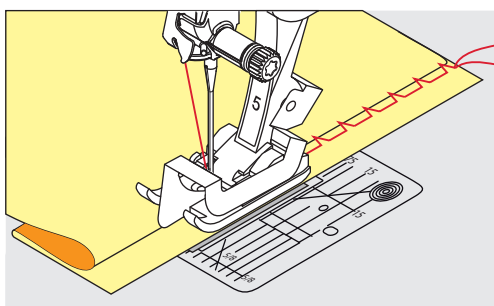



## 6.18 Orlo a vista



L'orlo a vista è adatto per orli elastici su maglia di cotone, lana, fibre sintetiche e fibre miste.



- > Montare il Piedino universale per trasporto indietro #1C/1D.
- > Toccare leggermente «Punti utili».
- > Selezionare Punto maglia n. 14.
- > Piegarlo l'orlo, fissarlo con degli spilli oppure imbastirlo.
- > Eventualmente allentare la pressione del piedino.
- > Cucire l'orlo dal diritto alla profondità desiderata.
- > Ritagliare sul rovescio la stoffa in eccedenza.

## 6.19 Cucitura piatta di giunzione

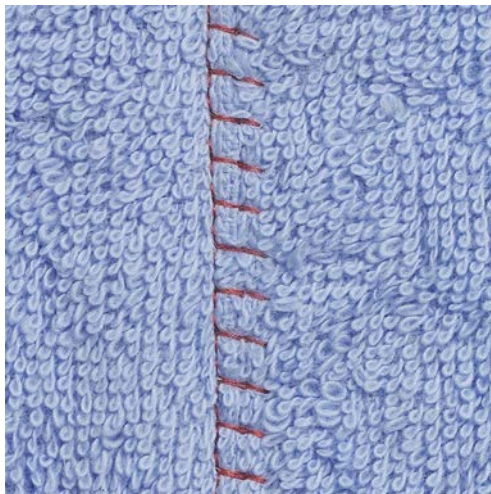

La cucitura piatta di giunzione è ideale per materiali voluminosi o pesanti, come spugna, feltro o pelle.



- > Montare il Piedino universale per trasporto indietro #1C.
- > Toccare leggermente «Punti utili».
- > Selezionare Punto overlock elasticizzato n. 13.
- > Sovrapporre i bordi della stoffa.
- > Cucire lungo il bordo del tessuto.
- > Per ottenere una cucitura molto piatta e stabile, accertarsi che l'ago perfori il tessuto inferiore, andando oltre il margine del tessuto superiore.

## 6.20 Punto imbastitura

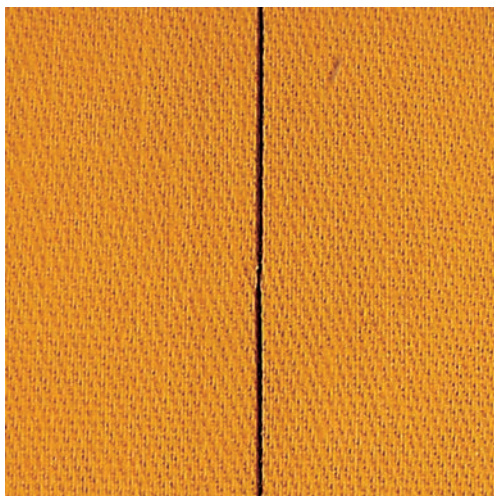

Per le imbastiture si consiglia di utilizzare del filo da rammendo sottile. Questo filo è più facile da eliminare. Con il Punto imbastitura n. 21 viene cucito solo un punto ogni quattro. La variazione più lunga del punto misura 24 mm, se la lunghezza punto è impostata a 6 mm. La lunghezza del punto consigliata è 3,5 – 5 mm. Il punto per imbastire è ideale per lavorazioni, che richiedono punti molto lunghi.



- > Montare il Piedino universale per trasporto indietro #1C/1D.
- > Toccare leggermente «Punti utili».
- > Selezionare Punto imbastitura n. 21.
- > Selezionare la lunghezza del punto.
- > Per evitare che i due strati di stoffa si spostino, appuntare gli strati di stoffa orizzontalmente con degli spilli.
- > Cucire all'inizio e alla fine dell'imbastitura 3 – 4 punti di fermatura.

## 7 Punti decorativi







### 7.1 Panoramica dei punti decorativi

A seconda del tipo di tessuto vengono valorizzati di più i punti decorativi più semplici o quelli più elaborati.

- I punti decorativi programmati con semplici punti dritti vengono particolarmente bene su tessuti leggeri, come ad es. Punto decorativo n. 101.
- I punti decorativi programmati con triplo punto dritto o qualche punto raso sono particolarmente adatti ai tessuti di medio peso, come ad es. Punto decorativo n. 107.
- I punti decorativi programmati con punti rasi vengono particolarmente bene su tessuti pesanti, come ad es. Punto decorativo n. 401.

Per ottenere una formazione perfetta del punto, si consiglia di utilizzare la stessa tonalità per il filo superiore e inferiore ed uno stabilizzatore. Per tessuti a pelo alto o pelo lungo utilizzare sul diritto della stoffa uno stabilizzatore idrosolubile, che è facile da rimuovere al termine del lavoro.



Punto decorativo	Categoria	Nome
	Categoria 100	Punti naturali
	Categoria 300	Punti croce
	Categoria 400	Punti satin
	Categoria 600	Punti ornamentali
	Categoria 700	Punti tradizionali
	Categoria 900	Punti bambini

## 7.2 Cucito decorativo con il filo inferiore (Bobbinwork)

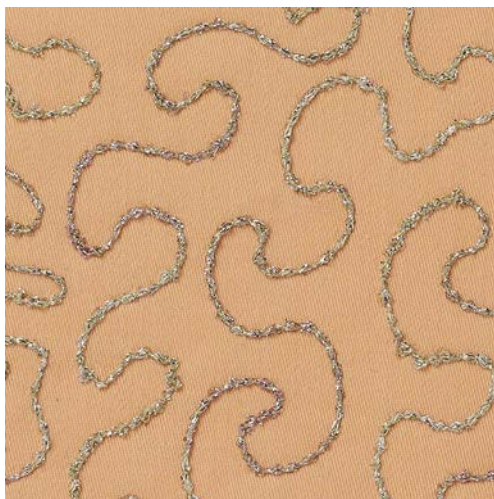

La spolina può essere riempita con diversi filati. Ricamo a mano libera con struttura. Questa tecnica assomiglia al cucito a mano libera, con la differenza che si lavora sul lato **rovescio** della stoffa.

Rinforzare la stoffa con uno stabilizzatore per ricamo. Il motivo può essere disegnato sul rovescio della stoffa. Il motivo può anche essere disegnato sul davanti della stoffa. Le linee possono poi essere ricucite con un punto dritto a mano libera con filo di poliestere, cotone o rayon. Questi punti sono visibili sul rovescio della stoffa e servono come linee ausiliari da seguire con la tecnica «Bobbinwork».

Il «Bobbinwork» è combinabile con la funzione BSR. Si consiglia di lavorare a velocità costante e uniformemente sotto l'ago, seguendo le linee del disegno. Eliminare lo stabilizzatore al termine del lavoro.

Fare sempre una prova di cucito e verificare il risultato sul lato diritto della stoffa.

Non tutti i punti decorativi sono adatti per questa tecnica. Buoni risultati danno soprattutto punti decorativi semplici. Evitare punti pieni e punti elaborati.

### ATTENZIONE

#### Capsula non adatta

Danneggiamento della capsula.

> Usare la capsula per bobbinwork (accessorio opzionale).



- > Montare il Piedino aperto per ricamo #20C/20D.
- > Toccare leggermente «Punti decorativi».
- > Selezionare un punto decorativo adatto.
- > Per impostare la lunghezza e la larghezza del punto, in modo da ottenere un bel disegno del punto anche quando si cuce con filo spesso, girare il «pulsante multifunzione superiore» e il «pulsante multifunzione inferiore».



- > Toccare leggermente «Dialogo i».

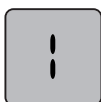

- > Toccare leggermente «Punto lungo».
  - Il motivo viene cucito meno spesso



- > Per adattare la tensione del filo superiore, premere «Tensione del filo superiore».

### 7.3 Modificare la densità del punto

Alcuni punti decorativi (p.es. n. 401) consentono la modifica della densità dei punti. Aumentando la densità del punto, si riduce la distanza tra i punti. Riducendo la densità del punto, la distanza tra i punti aumenta. La lunghezza impostata del motivo non cambia.

- > Selezionare un punto decorativo.
- > Toccare leggermente «Dialogo i».



- > Toccare leggermente «Modificare la lunghezza del motivo/distanza del punto».
- > Regolare lo spessore del punto (1).



### 7.4 Cucire un punto croce

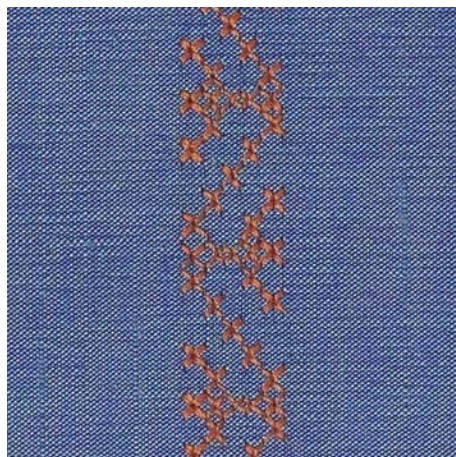

Il ricamo a punto croce è una tecnica tradizionale che rende la scelta dei punti decorativi ancora più ampia. Se si realizzano motivi a punto croce su stoffe con struttura in lino, sembrano ricamati a mano. Realizzando motivi a punto croce con il filo per ricamo, i punti risultano più pieni. I punti croce sono comunemente usati per decorazioni casa, come bordure su abbigliamento e come abbellimento in genere. Poiché ogni successiva fila di punti è orientata sulla prima fila, si raccomanda di cucire la prima fila di punti in una linea retta.

- > Montare il Piedino universale per trasporto indietro #1C/1D o il Piedino aperto per ricamo #20C/20D.
- > Selezionare un punto croce della categoria 300 e combinarlo eventualmente con un altro punto.
- > Per cucire una linea retta, effettuare la prima cucitura con l'aiuto del righello o della guida bordo.
- > Cucire la seconda fila della larghezza del piedino o con l'aiuto del righello guidabordi vicino alla prima fila.



## 7.5 Nervature

### Nervature



Le nervature sono piccole pieghe, che devono essere cucite prima di tagliare l'indumento o il progetto. Per creare effetti decorativi oppure da usare in combinazione con punti decorativi tradizionali. Questa tecnica può essere notevolmente semplificata dall'uso dei piedini per nervature. Questa tecnica consuma una parte della larghezza della stoffa. Calcolare sempre abbastanza stoffa.

### Panoramica dei piedini per nervature

Piedino per nervature	Numero	Descrizione
	30 (accessorio opzionale)	3 scanalature Per stoffe pesanti. Con ago doppio 4 mm
	# 31 (accessorio opzionale)	5 scanalature Per stoffe pesanti e medio-pesanti. Con ago doppio 3 mm

Piedino per nervature	Numero	Descrizione
	# 32 (accessorio opzionale)	7 scanalature Per stoffe leggere e medio-pesanti. Con ago doppio 2 mm
	# 33 (accessorio opzionale)	9 scanalature Per tessuti molto leggeri (senza filo di rinforzo). Con ago doppio 1 o 1,6 mm
	# 46C (accessorio opzionale)	5 scanalature Con ago doppio 1.6 – 2.5 mm Per stoffe leggere e medio-pesanti.

### Infilare il filo di rinforzo

Le nervature sembrano più marcate e più in rilievo se sono cucite con un filo di riempimento. Il filo di riempimento deve essere adatto alle scanalature del relativo piedino. Il filo di riempimento non deve stingersi e ritirarsi durante il lavaggio.

- > Spegner la macchina e staccarla dalla rete elettrica.
- > Rimuovere l'ago.
- > Rimuovere il piedino.
- > Rimuovere la placca ago.
- > Aprire lo sportello del crochet.
- > Inserire il filo di riempimento attraverso lo sportello del crochet e da sotto attraverso il foro della placca ago.
- > Inserire di nuovo la placca ago.
- > Chiudere lo sportello del crochet.

- > Prestare attenzione, che il filo di riempimento passi nella piccola apertura dello sportello del crochet.

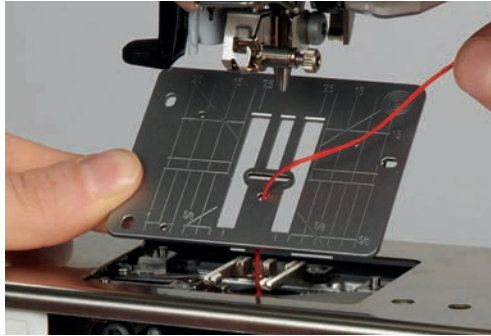

- > Sistemare il rocchetto del filo di riempimento sulla ginocchiera alzapiedino.

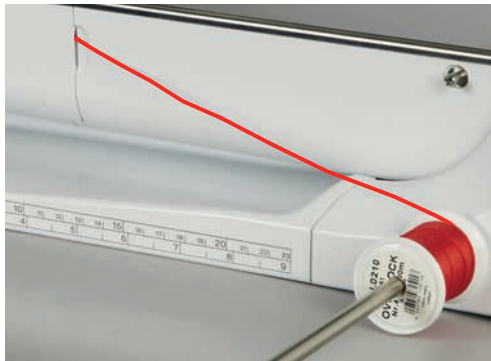

- > Controllare se il filo di riempimento si svolge e scorre bene.
- > Se il filo di riempimento non scorre bene nell'apertura dello sportello del crochet, lasciare lo sportello aperto.
- > Se lo sportello è aperto, disattivare il sensore del filo inferiore nel programma Setup.
  - Il filo di riempimento rimane sul rovescio della stoffa, il filo inferiore lo copre e lo tiene fermo.

### Cucire passamani

- > Utilizzare il corrispondente ago doppio.
- > Infilare l'ago doppio.
- > Estrarre il filo inferiore.
- > Cucire la prima nervatura.
- > Posizionare la prima nervatura, a seconda della distanza desiderata, sotto una delle scanalature del piedino.
- > Cucire tutte le seguenti nervature parallelamente.

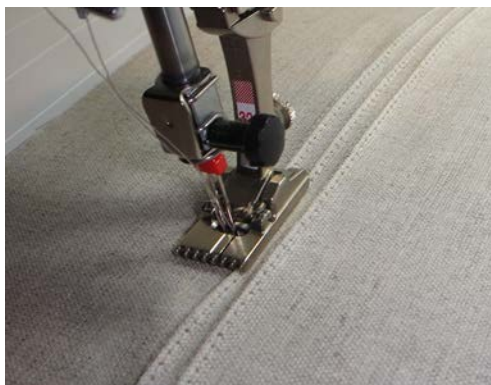



## 8 Alfabeti

### 8.1 Panoramica alfabeti

Gli alfabeti stampatello, stampatello doppio, corsivo e cirillico possono essere cuciti in due grandezze diverse. Gli alfabeti stampatello, stampatello doppio, corsivo e cirillico possono essere cuciti anche con lettere minuscole.

Per ottenere una perfetta formazione del punto, si consiglia di utilizzare lo stesso colore per il filo superiore ed inferiore. Rinforzare la stoffa sul rovescio con uno stabilizzatore. Per tessuti a fibra alta o fibra lunga, p.es. spugna, utilizzare sul diritto della stoffa uno stabilizzatore idrosolubile a pellicola.

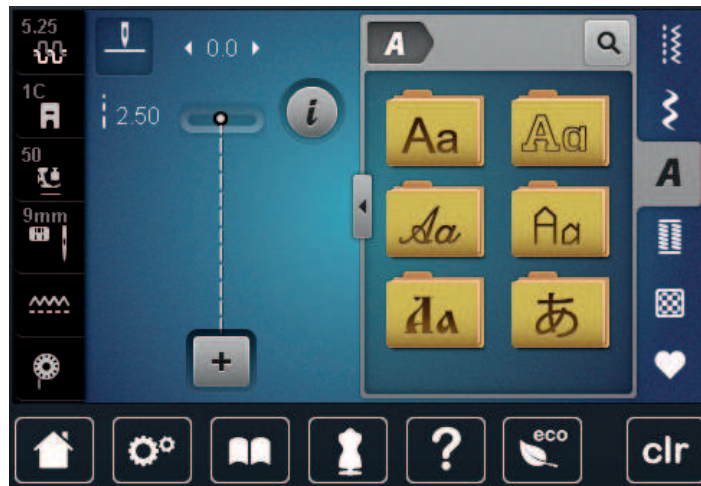

Punti	Nome
ABCabc	Stampatello
ABCabc	Stampatello doppio
<i>ABCabc</i>	Corsivo
ABCabc	Quilt
АБВабв	Cirillico
あいう	Hiragana

### 8.2 Creare una scritta



Si consiglia di preparare un prova di cucito con il filo desiderato, il tessuto originale e stabilizzatore originale. Guidare la stoffa durante il cucito di motivi a trasporto trasversale in maniera uniforme, facendo attenzione, che la stoffa non rimane incastrata. Non tirare, spingere o trattenere la stoffa durante il cucito.



- > Toccare leggermente «Alfabeti».
- > Selezionare la scritta.



- > Per creare una combinazione, premere «Modalità combinazioni/Modalità singola».
- > Per aprire la modalità di inserimento estesa, premere «Aumentare/ridurre la finestra» (1).



- > Selezionare le lettere.
- > Per usare le maiuscole, toccare (impostazione predefinita). «Maiuscolo».



- > Per usare le minuscole, toccare «Minuscolo».

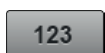

- > Per usare numeri e caratteri matematici, toccare «Numeri e i caratteri matematici».

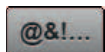

- > Per usare caratteri speciali, toccare «Caratteri speciali ».

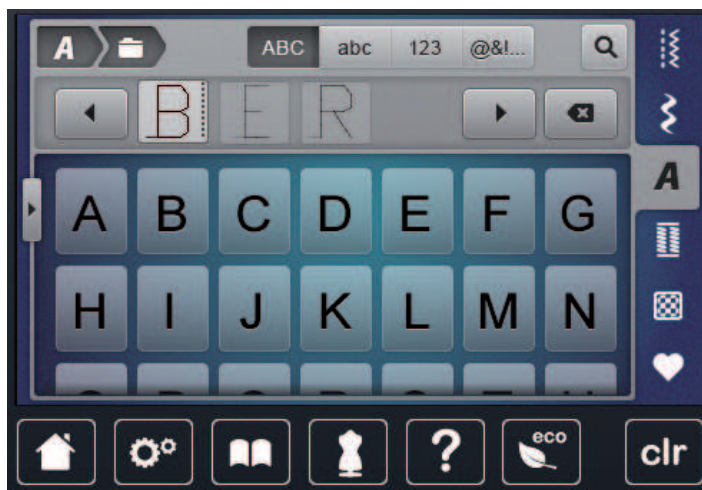

- > Per cancellare singole parti di parole del testo inserito, toccare «Cancella».
- > Per chiudere la modalità di inserimento estesa, premere nuovamente «Aumentare/ridurre la finestra».

### 8.3 Modificare la dimensione

Gli alfabeti stampatello, doppio, corsivo, quilt e cirillico possono essere ridotti.



- > Toccare leggermente «Alfabeti».
- > Selezionare la scritta.
- > Selezionare le lettere.



- > Toccare leggermente «Dialogo i».



- > Per ridurre la dimensione, toccare «Modificare la dimensione».
- > Per aumentare la dimensione a 9 mm, toccare nuovamente «Modificare la dimensione».





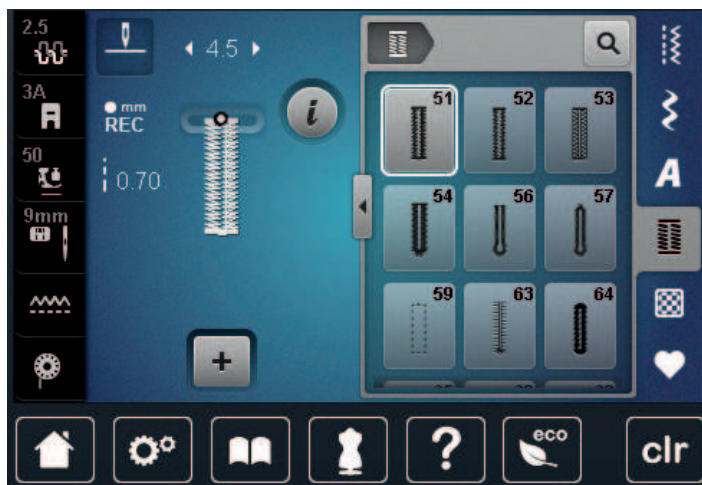

## 9 Asole

### 9.1 Panoramica asole

Al fine di creare l'asola giusta per ogni bottone, ogni impiego e per ogni capo di abbigliamento, il modello BERNINA 770 QE è dotato di una grande scelta di asole. Il bottone corrispondente può essere cucito a macchina con l'apposito programma. La scelta di asole contiene anche asole rotonde.



Punti	Numero del punto	Nome	Descrizione
	51	Asola standard	Per stoffe da leggere a medio pesanti, ad es. camicette, abiti e lenzuola.
	52	Asola stretta	Per stoffe da leggere a medio pesanti, ad es. camicette, abiti, abiti per bambini e neonati e lavoretti manuali.
	53	Asola elastica	Per tutte le stoffe elasticizzate.
	54	Asola arrotondata con travetta semplice	Per stoffe da medio pesanti a pesanti, ad esempio abiti, giacche, cappotti e abbigliamento da pioggia.
	56	Asola a goccia	Per stoffe pesanti non elasticizzate, ad es. giacche, cappotti e abbigliamento per il tempo libero.
	57	Asola a goccia con travetta a punta	Per stoffe più resistenti, non elasticizzate, ad es. giacche, cappotti, jeans e abbigliamento per il tempo libero.
	59	Asola a punto diritto	Per impunturare e rinforzare le asole e come occhiello rinforzato, in particolare per asole nella pelle o similpelle.
	60	Programma per attaccare i bottoni	Per attaccare bottoni con 2 e 4 fori.

	61	Asola rotonda a punto zigzag	Come apertura per cordoncini o nastri sottili e per lavori decorativi.
	62	Asola rotonda a punto diritto	Come apertura per cordoncini o nastri sottili e per lavori decorativi.
	63	Asola effetto "fatto a mano"	Per effetto "cucitura a mano" su abiti e lavori manuali su stoffe da leggere a medio pesanti.
	64	Asola con travette arrotondate	Per stoffe da medio pesanti a pesanti dei tipi più diversi.
	65	Asola "effetto fatto a mano" con travette arrotondate	Per tessuti da leggeri a medio pesanti, ad es. camicette, abiti e lenzuola.
	69	Asola con travette decorative	Per asole decorative su stoffe più resistenti e non elasticizzate.

## 9.2 Usare il compensatore per l'asolatore a slitta

Per cucire asole orizzontalmente al bordo dell'indumento, si consiglia l'uso del compensatore per l'asolatore a slitta (accessorio opzionale).

- > Inserire il compensatore da dietro tra indumento e piedino e spingerlo in avanti fino allo spessore più alto.

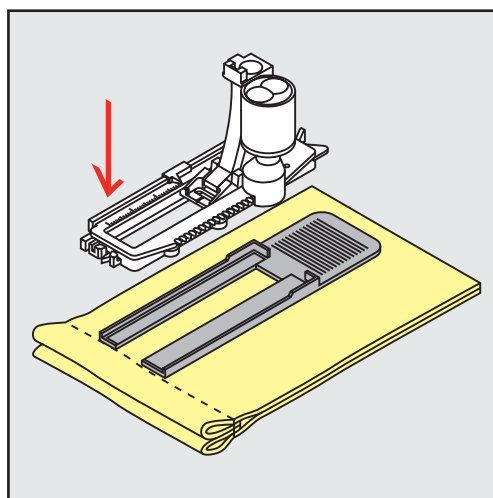

- > Abbassare il piedino.

### 9.3 Utilizzare l'aiuto per il trasporto

Quando si cuce un'asola in tessuti difficili, si raccomanda di usare le griffe del trasporto (accessorio opzionale). Possono essere usate insieme al Asolatore a slitta #3A.

- > Inserire con attenzione la piastra di compensazione dal lato.

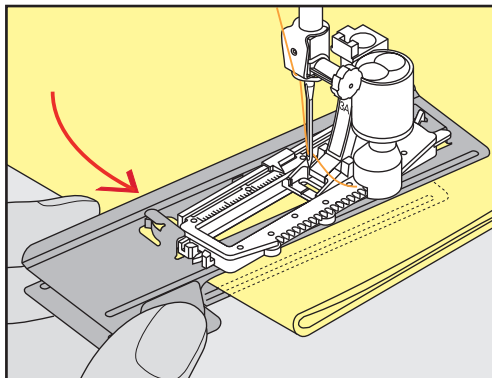

### 9.4 Marcare le asole

- > Per asole cucite con il sistema manuale marcare la posizione e la lunghezza dell'asola direttamente sul tessuto con un gessetto o con una penna idrosolubile.

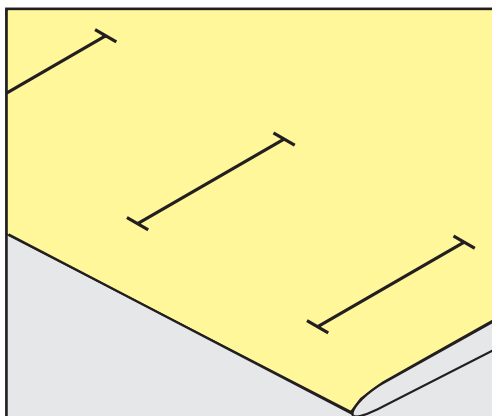

- > Per asole automatiche marcare sulla stoffa con un gessetto o con una penna idrosolubile l'intera lunghezza della prima asola. Per le asole seguenti marcare soltanto il punto iniziale.

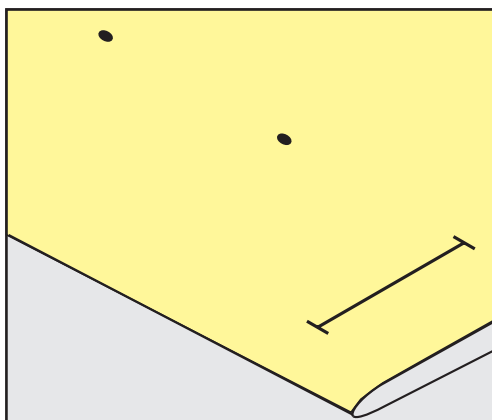

- > Per asole a goccia marcare soltanto la lunghezza dei cordoncini sulla stoffa con un gessetto o con una penna idrosolubile. Il programma aggiunge automaticamente la corretta dimensione della goccia.

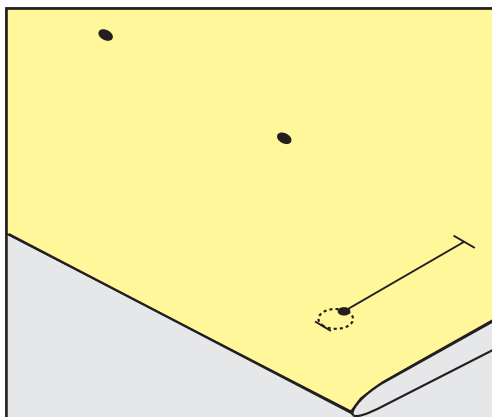

## 9.5 Asola con filo di rinforzo

### Utilizzare il filo di rinforzo con il piedino per asole #3A

Il filo di rinforzo rafforza e abbellisce l'asola ed è particolarmente adatto per l'Asola standard n. 51. Ideale sono filati come filo perlato n. 8, filo forte per cucire a mano e filo sottile per uncinetto. Si consiglia di non trattenere il filo di rinforzo durante il cucito.

Presupposizione:

- Il Asolatore a slitta #3A è montato e alzato.
- > Abbassare l'ago nella stoffa all'inizio dell'asola.
- > Passare il filo di rinforzo da destra sotto l'asolatore.
- > Agganciare il filo di rinforzo sulla staffetta posteriore del piedino.

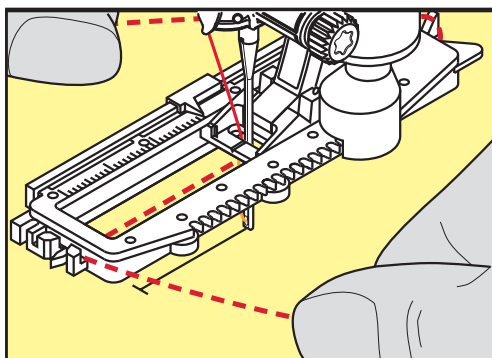

- > Portare il rinforzo da sinistra sotto il piedino e in avanti.

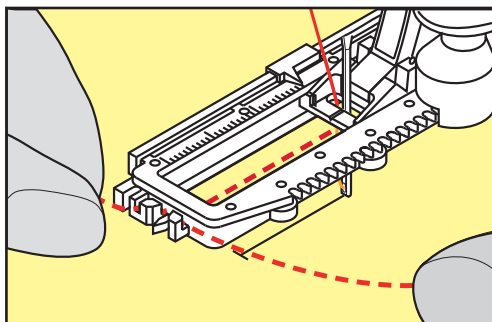

- > Fissare le estremità del filo di rinforzo nelle apposite fessure sul davanti del piedino.

- > Abbassare l'asolatore automatico a slitta.
- > Eseguire l'asola nel modo abituale.
- > Tirare il cappio del filo, finché scompare nella travetta.
- > Passare le estremità del rinforzo sul rovescio del lavoro (con un ago per cucire a mano), annodarle o fermarle con alcuni punti.

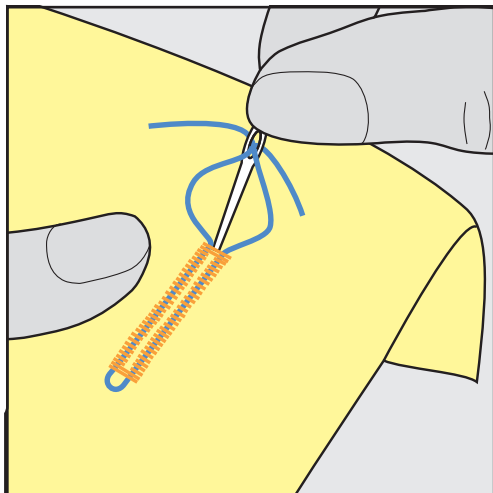

### Utilizzare il filo di rinforzo con il piedino per asole #3C

Presupposizione:

- Il Piedino asolatore #3C è montato e alzato.
- > Abbassare l'ago nella stoffa all'inizio dell'asola.
- > Agganciare il filo di rinforzo da davanti sulla staffetta centrale del piedino.

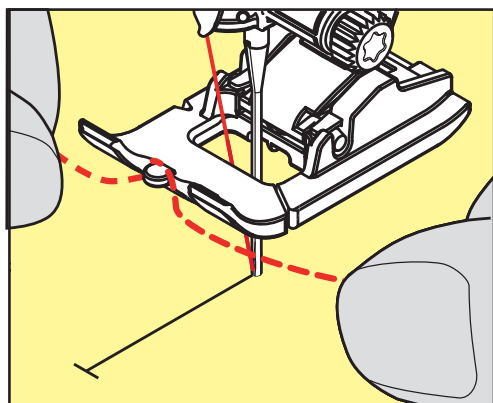

- > Passare le estremità del filo sotto il piedino e inserirle nelle scanalature sotto la soletta.

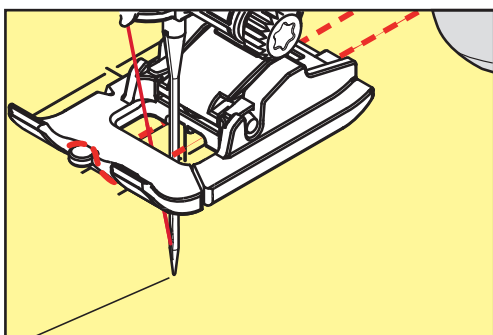

- > Abbassare il piedino.



- > Eseguire l'asola nel modo abituale.
- > Tirare il cappio del filo, finché scompare nella travetta.
- > Con un ago per cucire a mano passare le estremità del rinforzo sul rovescio del lavoro e annodarle o fermarle con alcuni punti.

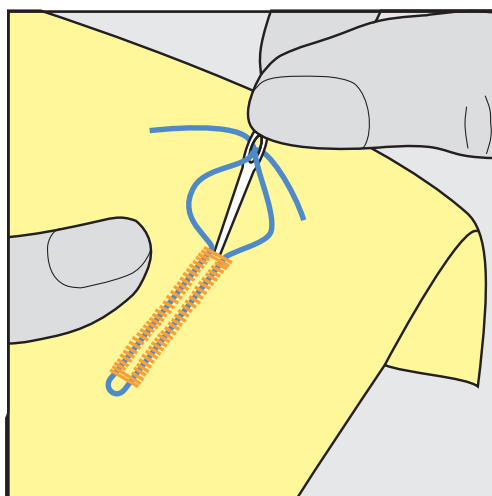

## 9.6 Prova di cucito

Cucire sempre un'asola di prova su un ritaglio del tessuto originale: Si consiglia di scegliere anche lo stesso stabilizzatore e la stessa asola che si intende utilizzare per il progetto definitivo. Eseguire la prova di cucito nella stessa la direzione del cucito. Durante la prova di cucito le impostazioni possono essere adattate, finché il risultato è soddisfacente.

Rinforzare e stabilizzare asole con l'Asola a punto diritto n. 59 è utile in tutti i materiali morbidi, a trama larga e per le asole che sono soggette strapazzi. L'asola di rinforzo serve inoltre per rinforzare asole su pelle, feltro o vinile.

Modifiche del bilanciamento dell'asola standard manuale, dell'asola a goccia e dell'asola arrotondata con misurazione della lunghezza si riflettono sempre su ambedue i cordoncini. Con l'asola manuale a goccia/arrotondata ogni modifica del bilanciamento di uno dei cordoncini ha l'effetto opposto sull'altro cordoncino.

Con la funzione contapunti le modifiche del bilanciamento si riflettono in maniera differente sui cordoncini.



- > Toccare leggermente «Asole».
- > Selezionare l'asola.
- > Selezionare il piedino desiderato e montarlo.
- > Posizionare la stoffa sotto il piedino ed abbassare il piedino.
- > Premere il pedale e incominciare a cucire lentamente. Guidare la stoffa senza tirarla.
- > Controllare il bilanciamento durante la cucitura e regolare se necessario.
- > Controllare la prova e fare le altre impostazioni.

## 9.7 Regolare la distanza di taglio dell'asola

La larghezza di taglio dell'asola può essere regolata tra 0,1 – 2,0 mm prima della cucitura.



- > Toccare leggermente «Asole».
- > Selezionare l'asola.



- > Toccare leggermente «Dialogo i».

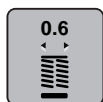

- > Toccare leggermente «Larghezza di taglio dell'asola».
- > Per impostare la larghezza di taglio desiderata dell'asola, ruotare il pulsante multifunzione in alto o «pulsante multifunzione in basso».

## 9.8 Determinare la lunghezza dell'asola con l'asolatore automatico a slitta #3A



Appoggiare il bottone sul cerchio giallo nella parte sinistra del display. Ingrandire/ridurre il cerchio giallo con la «manopola multi-funzione inferiore/superiore» per misurare il bottone e per programmare l'asola.

Il programma aggiunge al diametro del bottone automaticamente 2 mm per lo spessore del bottone. Se il diametro del bottone è 14 mm, la lunghezza dell'asola sarà 16 mm.

Presupposizione:

- Il Asolatore a slitta #3A è montato.



- > Toccare leggermente «Asole».
- > Selezionare l'asola.



- > Toccare leggermente «Dialogo i».

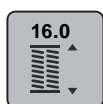

- > Toccare leggermente «Impostare la lunghezza dell'asola».
- > Per adattare la lunghezza dell'asola, girare il «pulsante multifunzione in alto» o il «pulsante multifunzione in basso».

## 9.9 Determinare la lunghezza dell'asola con il piedino per asole #3C

Con il Piedino asolatore #3C deve essere determinata la lunghezza dell'asola con la funzione contapunti. La funzione contapunti può essere usata con tutte le asole. La macchina cuce il cordoncino sinistro in avanti ed il cordoncino destro indietro. Dopo ogni modifica del bilanciamento la funzione contapunti deve essere programmata nuovamente.

Presupposizione:

- Il Piedino asolatore #3C è montato.



- > Toccare leggermente «Asole».
- > Selezionare l'asola.



- > Toccare leggermente «Dialogo i».



- > Toccare leggermente «Programmare la lunghezza con il contapunti».
- > Cucire la lunghezza desiderata.
- > Arrestare la macchina.

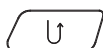

- > Per far cucire alla macchina la travetta inferiore e il secondo cordoncino all'indietro, premere il pulsante «Cucire indietro».
- > Arrestare la macchina all'altezza del primo punto, all'inizio dell'asola.
- > Per far cucire alla macchina la travetta superiore e i punti di fermatura, premere nuovamente il pulsante «Cucire indietro».
- La lunghezza programmata rimane nella memoria temporanea finché la macchina viene spenta e le asole seguenti sono cucite automaticamente con la stessa lunghezza.

## 9.10 Cucire l'asola automatica

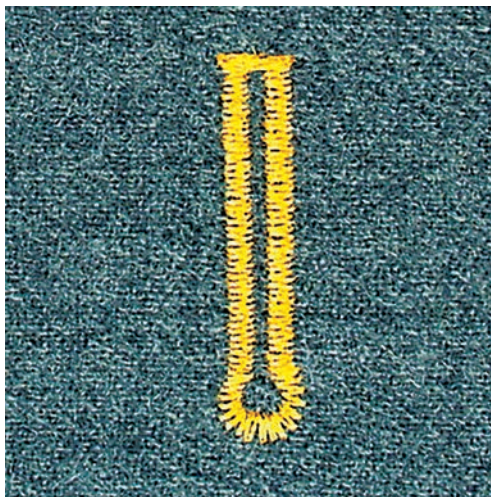
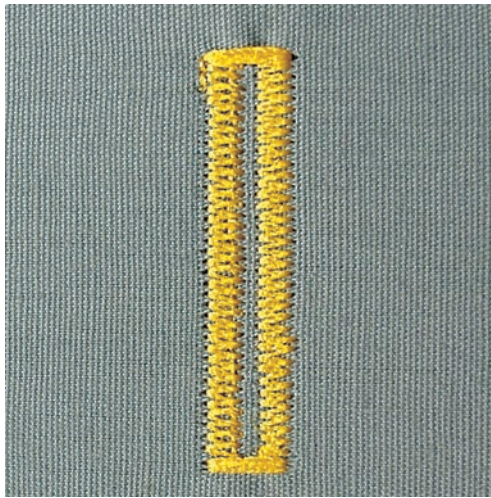

Utilizzando Asolatore a slitta #3A, la lente del piedino misura automaticamente la lunghezza dell'asola. Ogni asola è l'esatta copia della prima asola programmata e la macchina attiva il ritorno automatico al raggiungimento della lunghezza massima. L' Asolatore a slitta #3A è adatto per asole di 4\_- 31\_mm, a seconda del tipo dell'asola. L' Asolatore a slitta #3A deve essere appoggiato piatto sul tessuto per misurare esattamente la lunghezza. Le asole programmate saranno tutte della stessa lunghezza e ugualmente belle.

Presupposizione:

- Asolatore a slitta #3A è montato.



- > Toccare leggermente «Asole».
- > Selezionare l'asola n. 51 – 59, n. 63 – 65 oppure n. 67 – 70.
- > Cucire la lunghezza desiderata.

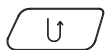

- > Premere il pulsante «Cucire indietro» per programmare la lunghezza.



- > Premere il pulsante «Start/Stop» oppure premere il pedale.
  - La macchina finisce l'asola automaticamente. Tutte le asole seguenti saranno cucite automaticamente con la stessa lunghezza.

## 9.11 Programmare l'asola effetto «fatto a mano»

Presupposizione:

- L'Asolatore a slitta #3A è montato.



- > Toccare leggermente «Asole».
- > Selezionare Asola effetto "fatto a mano" n. 63.
- > Cucire la lunghezza desiderata.

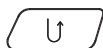

- > Per programmare la lunghezza, premere il tasto «Cucire indietro».
  - La macchina finisce l'asola automaticamente. Tutte le asole seguenti saranno cucite automaticamente con la stessa lunghezza.

## 9.12 Cucire l'asola manualmente in 7 passi con il piedino per asole #3C

La lunghezza dell'asola viene programmata manualmente durante il cucito. La travetta, la goccia ed i punti di fermatura sono già programmati. Le singole fasi possono essere selezionate scorrendo con le frecce oppure premendo il pulsante «Cucire indietro».

Presupposizione:

- L'Piedino asolatore #3C è montato.



- > Toccare leggermente «Asole».
- > Selezionare Asola standard n. 51.



- > Toccare leggermente «Dialogo i».



- > Toccare leggermente «Determinare la lunghezza manualmente».
  - Sul display è attivata la fase 1 per l'inizio dell'asola.
- > Cucire la lunghezza desiderata.
  - La fase 2 è attivata.



- > Fermarsi alla lunghezza desiderata dell'asola o del segno della lunghezza.
- > Per attivare la fase 3, premere «Scorrere verso il basso».
  - La macchina cuce indietro a punto diritto.
- > Arrestare la macchina all'altezza del primo punto, all'inizio dell'asola.
- > Per attivare la fase 4, premere «Scorrere verso il basso».
  - La macchina cuce la travetta superiore e si ferma automaticamente.

- > Per attivare la fase 5, premere «Scorrere verso il basso».
  - La macchina cuce il secondo cordoncino.
- > Arrestare la macchina all'altezza dell'ultimo punto del primo cordoncino.
- > Per attivare la fase 6, premere «Scorrere verso il basso».
  - La macchina cuce la travetta inferiore e si ferma automaticamente.
- > Per attivare la fase 7, premere «Scorrere verso il basso».
  - La macchina cuce e si ferma automaticamente.

### 9.13 Cucire l'asola manualmente in 5 passi con il piedino per asole #3C

La lunghezza dell'asola viene programmata manualmente durante il cucito. La travetta, la goccia ed i punti di fermatura sono già programmati. Le singole fasi possono essere selezionate scorrendo con le frecce oppure premendo il pulsante «Cucire indietro».

Presupposizione:

- L'Piedino asolatore #3C è montato.



- > Toccare leggermente «Asole».
- > Selezionare Asola arrotondata con travetta semplice n. 54.



- > Toccare leggermente «Dialogo i».



- > Toccare leggermente «Determinare la lunghezza manualmente».
  - Sul display è attivata la fase 1 per l'inizio dell'asola.
- > Cucire la lunghezza desiderata.
  - La fase 2 è attivata.



- > Fermarsi alla lunghezza desiderata del cordoncino o del segno della lunghezza.
- > Per attivare la fase 3, premere «Scorrere verso il basso».
- > La macchina cuce la goccia o l'occhiello e si ferma automaticamente.
- > Per attivare la fase 4, premere «Scorrere verso il basso».
  - La macchina cuce il secondo cordoncino indietro.
- > Arrestare la macchina all'altezza del primo punto, all'inizio dell'asola.
- > Per attivare la fase 5, premere «Scorrere verso il basso».
  - La macchina cuce la travetta superiore e dà automaticamente i punti di fermatura.

### 9.14 Tagliare l'asola con il taglia-asole

- > Inserire uno spillo nella travetta, per evitare di tagliare erroneamente la travetta delle asole.
- > Aprire l'asola con il taglia-asole (accessorio opzionale), tagliando dalle estremità verso il centro.

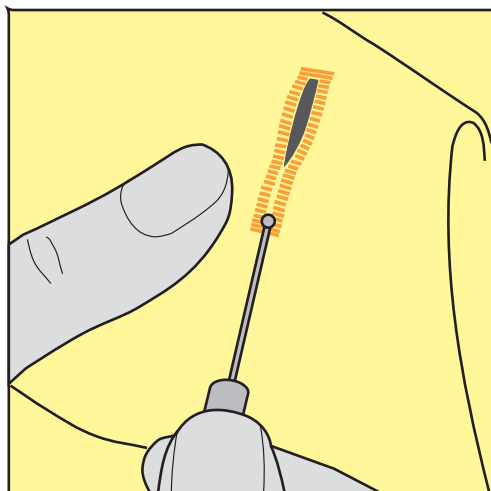

### 9.15 Aprire l'asola con la lesina taglia-asole (accessorio opzionale)

- > Mettere sotto l'asola un pezzo di legno con la superficie piana.

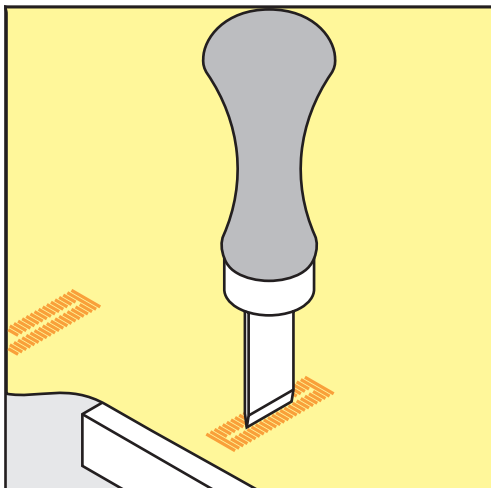

- > Posizionare la lesina al centro dell'asola.
- > Tagliare l'asola premendo la lesina sulla stoffa.

### 9.16 Cucire bottoni

Con il programma per cucire bottoni possono essere cuciti bottoni con 2 o 4 buchi, bottoni automatici a pressione o chiusure di sicurezza a scatto.

Programma di cucito consigliato:

Piedino consigliato:

Piedini alternativi:

Programma per attaccare i bottoni n. 60

Piedino per cucire bottoni #18

- Piedino universale per trasporto indietro #1/1C
- Piedino per rammendo #9
- Piedino universale per trasporto indietro con soletta trasparente #34/34C

## Adattare l'altezza del gambo

Per cucire bottoni su stoffe pesanti aumentare il gambo, ovvero la distanza tra bottone o stoffa.

Cucire bottoni su stoffe leggeri e bottini esclusivamente decorativi senza gambo.

**ATTENZIONE! La regolazione dell'altezza del gambo è possibile solo con il piedino per cucire bottoni\_ #18.**

- > Allentare la vite del piedino.
- > Alzare la staffa a seconda dello spessore della stoffa.
- > Stringere la vite.

## Cucire bottoni

Presupposizione:

- L'altezza del gambo è impostata per lo spessore della stoffa.
- E' montato il piedino Piedino per cucire bottoni #18 o un piedino alternativo.
- Il piedini montato è selezionato sul display.
- Le griffe del trasporto sono abbassate.



- > Toccare leggermente «Asole».
- > Selezionare Programma per attaccare i bottoni n. 60.
- > Girare il volantino, finché il filo inferiore esce dalla placca ago.
- > **ATTENZIONE! Il programma per cucire bottoni inizia sempre sopra il foro sinistro del bottone.** Posizionare il bottone sulla stoffa. Posizionare il bottone e la stoffa sotto l'ago, in modo che l'ago entra nel foro sinistro.  
Per bottoni con 4 fori cucire prima i fori anteriori, poi quelli posteriori.
- > Abbassare il piedino.
- > Eseguire i primi punti nel foro sinistro girando il volantino manualmente.
- > Continuare a girare il volantino, finché l'ago si sposta sopra il foro destro. Verificare che l'ago penetri nel foro destro. Se necessario, adattare la larghezza del punto con la manopola multi-funzione superiore.
- > Tenere fermi i fili e premere il pedale.
  - La macchina cuce il bottone e si ferma automaticamente.
- > Se il bottone deve essere particolarmente resistente, eseguire il programma per cucire bottoni una seconda volta.
- > Tagliare i fili con la macchina. Alternativamente rimuovere il lavoro dalla macchina e tagliare i fili manualmente. Tirare il filo superiore sul rovescio della stoffa e annodarlo con il filo inferiore.

## 9.17 Asola rotonda



Per ottenere una maggiore stabilità eseguire l'asola due volte. Eventualmente adattare con il bilanciamento.

Presupposizione:

- E' montato il Piedino universale per trasporto indietro #1C o il Piedino aperto per ricamo #20C.



- > Toccare leggermente «Asole».
- > Selezionare Asola rotonda a punto zigzag n. 61 o Asola rotonda a punto diritto n. 62.
- > Per modificare la dimensione dell'asola rotonda, girare la «manopola multi-funzione superiore» o la «manopola multi-funzione inferiore».
- > Eseguire il programma per asole rotonde.
  - La macchina si ferma automaticamente alla fine del programma per asole rotonde.
- > Tagliare l'asola con un punteruolo, una pinza perforatrice o con un punzone.





## 10 Quiltare

### 10.1 Panoramica punti quilt



Punti	Numero del punto	Nome	Descrizione
	n. 1324	Quilting, programma di cucito	Per eseguire piccoli punti in avanti all'inizio e alla fine della cucitura.
	n. 1325	Punto quilt diritto	Per eseguire il quilting a macchina con punti diritti di 3 mm di lunghezza.
	n. 1326	Punto patchwork/Punto diritto	Per la cucitura di parti patchwork con punti diritti di 2 mm di lunghezza.
	n. 1327	Punto stippling	Per effetto punti meandro.
	n. 1328	Punto quilt "effetto fatto a mano"	Per attaccare con fili monofilamento per un effetto "fatto a mano".
	n. 1329	Punto appliqué	Per applicazioni e per applicare nastri decorativi.
	n. 1330	Punto appliqué doppio	Per applicazioni e per applicare nastri decorativi.
	n. 1331	Punto invisibile, stretto	Per la cucitura invisibile di applicazioni
	n. 1332	Punto erba	Per eseguire quilting, Crazy Patchwork, ornare e rifinire.
	n. 1333 – n. 1338	Punto erba	Per eseguire quilting, Crazy Patchwork, ornare e rifinire.



Punti	Numero del punto	Nome	Descrizione
	n. 1339 – n. 1345, n. 1351, n. 1355 – n. 1370, n. 1388 – n. 1390, n. 1393, n. 1396 – n. 1398	Punto quilt decorativo	Per eseguire quilting, Crazy Patchwork, ornare e rifinire.
	n. 1346, n. 1347, n. 1348, n. 1350	Punto quilt decorativo	Per eseguire quilting, Crazy Patchwork, ornare e rifinire.
	n. 1352	Punto Parigi semplice, simmetrico	Per la cucitura ai bordi tra due applicazioni - "Crazy Patchwork".
	n. 1353	Punto Parigi doppio, simmetrico	Per la cucitura ai bordi tra due applicazioni - "Crazy Patchwork".
	n. 1354	Punto a cordoncino	Per applicazioni.

## 10.2 Programma fermapunto per quiltare

Presupposizione:

- Il Piedino universale per trasporto indietro #1C è montato.



- > Toccare leggermente «Punti quilt».
- > Selezionare Punto quilt decorativo n. 1324.
- > Premere il pedale.
  - La macchina cuce all'inizio del cucito automaticamente 6 punti in avanti.
- > Eseguire la cucitura nella lunghezza desiderata.

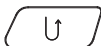

- > Premere il tasto «Cucire indietro».
  - La macchina cuce automaticamente 6 punti in avanti e si arresta alla fine del programma di fermatura.

### 10.3 Punto quilt «effetto fatto a mano»

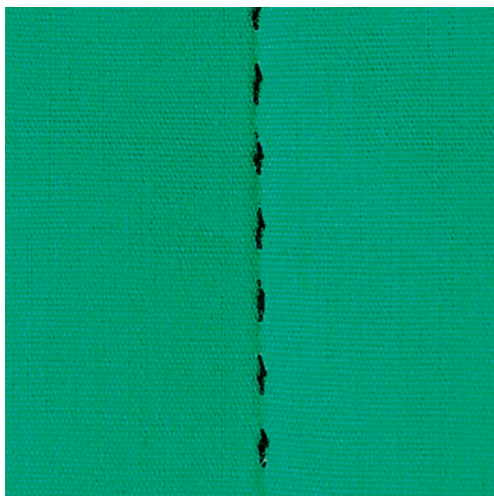

Il Punto quilt «effetto fatto a mano» è ideale per tutti i materiali e progetti che devono avere l'aspetto «fatto a mano». Usare un filo trasparente come filo superiore e filo da ricamo come filo inferiore. La velocità deve essere mantenuta bassa per evitare che il filo trasparente si strappi. Eventualmente adattare anche la tensione del filo superiore ed il bilanciamento al punto quilt selezionato.

Presupposizione:

- Piedino universale per trasporto indietro #1C è montato.



- > Toccare leggermente «Punti quilt».
- > Selezionare Punto quilt "effetto fatto a mano" n. 1328, n. 1346, n. 1347, n. 1348 o n. 1350.
- > Eventualmente adattare la tensione del filo superiore ed il bilanciamento al punto quilt selezionato.
- > Per avviare la macchina premere il pedale o il tasto «Start/Stop».

### 10.4 Quiltare a mano libera



La quiltatura a mano libera e il rammendo si basano sullo stesso principio del lavoro a mano libera. Lo stippling è la tecnica ideale per riempire superfici grandi. Le cuciture arrotondate a punto diritto creano dei meandri che non si devono incrociare mai.



- Per facilitare la guida del tessuto, utilizzare guanti per quilting con noppine in gomma.
- Per i migliori risultati possibili, utilizzare la Capsula con alta tensione del filo (accessorio speciale).
- Si consiglia di montare il piano supplementare e di utilizzare la ginocchiera alzapiedino.
- Si consiglia di trapuntare dal centro verso l'esterno e guidare il tessuto con leggeri movimenti circolari in tutte le direzioni fino a creare il disegno desiderato.

Presupposizione:

- Appuntare con gli spilli o imbastire la stoffa superiore, l'imbottitura e la stoffa inferiore, creando il "sandwich".
- Le griffe del trasporto sono abbassate.
- Il Piedino per rammendo #9 è montato.



- > Toccare leggermente «Punti utili».
- > Selezionare Punto diritto n. 1.
- > Se necessario, regolare la tensione del filo superiore.
- > Per evitare che il tessuto si sposti, selezionare la posizione dell'ago verso il basso.
- > Per avviare la macchina premere il pedale o il tasto «Start/Stop».
- > Per guidare la stoffa come se fosse intelaiata, tenere ambedue le mani vicino al piedino. Assicurati che l'ago non penetri nello stesso punto più volte di seguito.
- > Per garantire una distanza minima dei punti quando si trapuntano gli angoli, ridurre la velocità di cucito.
- > Se il filo è sopra, guidare la stoffa più lentamente.
- > Se si formano nodi di filo sul rovescio della stoffa, guidare il lavoro più velocemente.

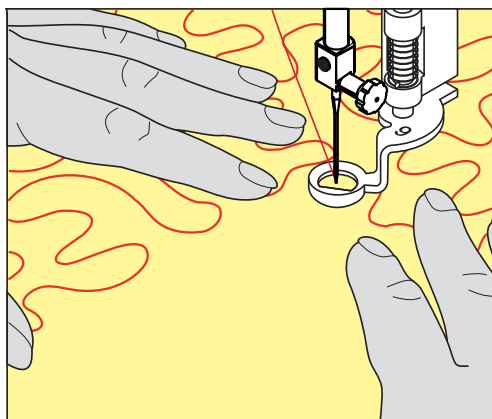

## 11 Regolatore del punto BERNINA (BSR)

Il Regolatore del punto BERNINA regola la lunghezza del punto durante il la quiltatura a mano libera - una tecnica di cucito che diventa sempre più popolare. Grazie al piedino BSR il punti della quiltatura sono tutti della stessa lunghezza, garantendo sempre la formazione del punto regolare.

Se il piedino BSR è montato e le griffe del trasporto sono abbassate, sul display della macchina appare la possibilità di selezionare la modalità desiderata. Il piedino BSR può essere adoperato con il punto diritto e con il punto zigzag.

Il piedino BSR reagisce al movimento della stoffa sotto il piedino e regola la velocità della macchina di conseguenza, fino al massimo della velocità. La regola è: Più veloce è il movimento della stoffa, più velocemente cuce la macchina.

Se la stoffa viene spostata troppo velocemente, si sente un segnale acustico. Il segnale acustico può essere attivato o disattivato nel display «BSR». Il segnale acustico può essere attivato o disattivato anche nel programma Setup.

### 11.1 Modalità BSR 1

Avviare la funzione BSR con il pedale o con il pulsante «Start/Stop». Avviare la modalità BSR. Sul piedino si accende una luce rossa. Il movimento della stoffa accelera la velocità di cucito. Per saldare la cucitura basta tenere ferma la stoffa per alcuni punti. Durante la lavorazione con il pedale o il pulsante «Start/Stop» la modalità BSR1 non si disattiva automaticamente.

### 11.2 Modalità BSR 2

Avviare il BSR tramite il pedale o il pulsante «Start/Stop». La macchina inizia a cucire solo, premendo il pulsante «Start/Stop» e muovendo contemporaneamente la stoffa. Senza movimento della stoffa il BSR si disattiva dopo circa 7 secondi. La luce rossa del piedino si spegne solo, se la macchina è stata avviata con il pulsante «Start/Stop». Durante la lavorazione con il pedale la luce rossa del piedino non si spegne.

### 11.3 Funzione BSR con punto diritto n. 1

Questa funzione permette di quiltare a mano libera con punto diritto ad una lunghezza del punto selezionabile fino a 4 mm. La macchina mantiene la lunghezza punto impostata entro una determinata velocità, indipendentemente dal movimento della stoffa.

### 11.4 Funzione BSR con punto zigzag n. 2

Il punto zigzag è molto adatto per il ricamo a mano libera, la «pittura con ago e filo». Il punto zigzag **non** mantiene la lunghezza del punto, ma la funzione BSR facilita ugualmente la lavorazione.

### 11.5 Preparazione per quiltare

#### Montare il piedino BSR

Presupposizione:

- La macchina è spenta.

#### ATTENZIONE

La lente del piedino BSR è sporca

La macchina non riconosce il piedino BSR.

> Pulire la lente con un panno morbido, appena inumidito.

> Sostituire il piedino.

- > Inserire lo spinotto del piedino BSR nell'apposita presa BSR\_(1).

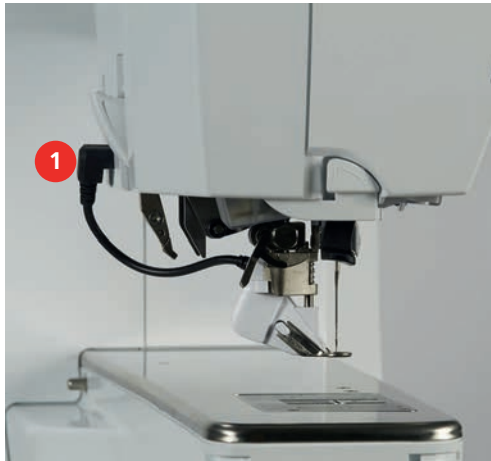

- > Accendere la macchina.
  - Si apre il display BSR e la modalità BSR 1 è attivata.

### Sostituire la soletta del piedino

#### ATTENZIONE

La lente del piedino BSR è sporca

La macchina non riconosce il piedino BSR.

- > Pulire la lente con un panno morbido, appena inumidito.

La lunghezza del punto standard è 2 mm. Per creare disegni piccoli e stippling è consigliabile ridurre la lunghezza punto a 1 – 1.5 mm.

- > Alzare l'ago.
- > Alzare il piedino BSR.
- > Spegnerla la macchina e scollegarla dalla rete elettrica.
- > Rimuovere il piedino BSR.
- > Premere i due pulsanti sul piedino BSR.

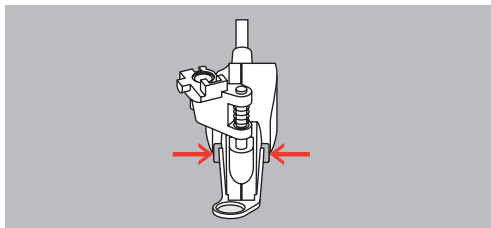

- > Estrarre la soletta dalla guida ad'innesto.
- > Inserire la nuova soletta nella guida e premere in alto finché si innesta.
- > Montare il piedino BSR.

### 11.6 Modalità BSR

La funzione BSR può essere gestita con il pedale o il tasto «Start/Stop».

Avviare con il pedale: Il pedale deve essere premuto durante la quiltatura. La macchina continuerà a funzionare in modalità BSR 1 fino al rilascio del pedale, anche se il tessuto non viene spostato.

Se il quilting viene fermato in modalità BSR 2, la macchina cuce un altro punto a seconda della posizione dell'ago e si ferma con la posizione dell'ago in alto.

Presupposizione:

- Il piano supplementare è montato.
- La ginocchiera alzapiedino è montata.

> Abbassare le griffe del trasporto.

> Selezionare la modalità BSR desiderata.



> Per abbassare il piedino premere il tasto «Start/Stop» o il pedale.

> Per avviare la modalità BSR, premere nuovamente il pulsante «Start/Stop» o tenere premuto il pedale.  
– La spia rossa del piedino BSR si illumina.



> Per controllare la velocità della macchina in modalità BSR, spostare il tessuto.

> Per fermare la modalità BSR, premere nuovamente il pulsante «Start/Stop» o rilasciare il pedale.  
– La modalità BSR si ferma e la luce rossa sul piedino si spegne.



> Per disattivare la modalità BSR e trapuntare senza le lunghezze automatiche dei punti, toccare «Modalità BSR».



## 11.7 Fermapunto

### Saldare il punto nella modalità BSR 1 con il pulsante «Start/Stop»

Presupposizione:

- Il piedino BSR è montato e collegato alla macchina.
- Il display BSR è aperto e la modalità BSR 1 è attiva.

> Abbassare le griffe del trasporto.

> Abbassare il piedino.



> Premere il tasto «Ago alto/basso» 2 volte.  
– Il filo inferiore esce sul diritto della stoffa.

> Tenere ambedue i fili.



> Premere il tasto «Start/Stop».  
– La modalità BSR si attiva.

> Cucire 5 – 6 punti di fermatura.



> Premere il tasto «Start/Stop».  
– La modalità BSR si disattiva.

> Tagliare il filo.

## Saldare la cucitura nella modalità BSR 2

Presupposizione:

- Il piedino BSR è montato e collegato alla macchina.
- Il display BSR è aperto e la modalità BSR 2 è attiva.

- > Abbassare il piedino.
- > Toccare leggermente «Dialogo i».



- > Toccare leggermente «Punti di fermatura».



- > Premere il tasto «Start/Stop» o azionare il pedale.

Muovendo la stoffa, la macchina esegue alcuni punti molto corti, poi la lunghezza programmata è attivata e la funzione Fermapunto viene automaticamente disattivata.

## 12 My BERNINA Ricamo

### 12.1 Panoramica modulo per ricamo



- |   |                                |   |                             |
|---|--------------------------------|---|-----------------------------|
| 1 | Braccio di ricamo              | 3 | Guide di collegamento       |
| 2 | Aggancio per fissare il telaio | 4 | Connessione con la macchina |

### 12.2 Accessori standard del modulo per ricamo

#### Panoramica Accessori modulo per ricamo

Immagine	Nome	Impiego
	Piedino per ricamo a forma di goccia #26	Per ricamare, rammendare e quiltare a mano libera.



Immagine	Nome	Impiego
	Telaio grande, ovale	Per ricamare motivi grandi o combinazioni di motivi fino a 145 x 255 mm (5,70 x 10,04 in). Incl. mascherina per il preciso posizionamento della stoffa.
	Telaio medio	Per ricamare motivi di dimensioni medie fino a 100 x 130 mm (3,94 x 5,12 in). Incl. mascherina per il preciso posizionamento della stoffa.
	Telaio piccolo	Per ricamare motivi di dimensioni piccole fino a 72 x 50 mm (2,83 x 1,97 in). Per ricamare a braccio libero progetti circolari chiusi, come maniche, gambe dei pantaloni o calzini. Incl. mascherina per il preciso posizionamento della stoffa.
	Cavo di collegamento USB	Per il trasferimento dei dati tra il computer e la macchina.
	Assortimento aghi	Per ricamo.
	Gancetti di fissaggio per la mascherina	Per inserire la mascherina nel telaio e per rimuoverla.
	Rete svolgifilo	Per il prelievo uniforme di fili lisci dalla bobina portafilo, ad es. fili di nylon, rayon, seta o filati metallizzati.

## 12.3 Panoramica interfaccia utente

### Panoramica Funzioni/Indicazioni



- |   |   |   |   |
|---|---|---|---|
| 1 | «Tensione del filo superiore»                   | 4 | «Selezione placca ago/ago»              |
| 2 | «Indicazione del piedino/Selezione del piedino» | 5 | «Griffe del trasporto alzate/abbassate» |
| 3 | «Indicazione del telaio/ Selezione del telaio»  | 6 | «Filo inferiore»                        |

### Panoramica Impostazioni del sistema



- |   |                   |   |                              |
|---|-------------------|---|------------------------------|
| 1 | «Home»            | 5 | «Help»                       |
| 2 | «Programma Setup» | 6 | «Modalità eco»               |
| 3 | «Tutorial»        | 7 | «Cancellare le impostazioni» |
| 4 | «Guida al cucito» |   |                              |

## Panoramica menu selezione Ricamo



- |   |              |   |                           |
|---|--------------|---|---------------------------|
| 1 | «Selezione»  | 3 | «Informazioni sui colori» |
| 2 | «Modificare» | 4 | «Ricamo»                  |

## 12.4 Informazioni per il ricamo

### Filo superiore

La qualità del filo per ricamo (prodotto di marca) è molto importante, altrimenti la qualità del ricamo può risentirne a causa di irregolarità e rottura del filo.

L'aspetto del ricamo acquista più profondità, se il filo superiore è un filo lucido da ricamo. In commercio si trovano diverse marche, che offrono una vasta scelta di fili e di colori.

- Il filo di poliestere lucido è resistente, ad alta tenuta e mantiene il colore - adatto per qualsiasi tipo di ricamo.
- La viscosa è una fibra naturale, lucida e setosa - adatta a tutti i ricami che non sono sottoposti a lavaggi con candeggina ad alte temperature ed altre prove di resistenza.
- Filo brillante leggero/medio-pesante - adatto per creare effetti speciali nel ricamo.
- Per il ricamo con fili metallici è consigliabile disattivare il tagliafilo automatico e di evitare l'uso degli altri tagliafilo per non consumare i coltelli.
- Per lavorazioni con fili metallizzati si consiglia di ridurre la velocità e la tensione del filo superiore.



## Filo inferiore

Nel ricamo il filo inferiore è quasi sempre bianco o nero. Se il rovescio ed il dritto del ricamo devono essere uguali, si consiglia di usare il filo inferiore della stessa tonalità del filo superiore.

- Bobbin Fill è un filo di poliestere particolarmente morbido e sottile, molto adatto come filo inferiore. Questo speciale filo inferiore garantisce la tensione regolare e l'ottimale annodamento del filo superiore ed inferiore.
- Filati per rammendo e ricamo sono filati sottili di cotone mercerizzato, adatti per il ricamo su tessuti di cotone.



## Scelta del ricamo

Motivi semplici, composti da relativamente pochi punti sono indicati per stoffe leggere. Motivi più complessi e coprenti, p.es. motivi composti da tanti colori e punti con diverse angolazioni, sono generalmente più adatti a tessuti più sostenuti.

## Scelta del formato del file di ricamo

Per essere leggibili dalla macchina da ricamo BERNINA, i ricami devono essere creati con il software per ricamo BERNINA ed esportati nel formato .EXP. Oltre al file di ricamo vengono generati un file .BMP ed un file .INF. Il file BMP consente la visualizzazione dell'anteprima del ricamo e il file .INF contiene le informazioni relative ai colori del filo. **Nota:** Nota: Se manca il file .INF, il ricamo non viene visualizzato con i colori originali, ma solo nei colori default. In questo caso i colori possono essere inseriti manualmente nella panoramica dei colori del ricamo nella macchina.

La macchina legge inoltre i seguenti formati di ricamo: .PES, .PEC, .XXX, .PCS, .JEF e .DST. BERNINA International AG non garantisce che i motivi siano letti e ricamati correttamente, se non sono stati creati o convertiti con uno dei software per ricamo BERNINA.

## Prova di ricamo

Eeguire la prova di ricamo sempre su un ritaglio della stoffa originale e con lo stabilizzatore che si intende usare per il progetto di ricamo. Fare la prova di ricamo sempre con lo gli stessi colori, lo stesso filo ed ago che si intende utilizzare per il progetto definitivo.

## Dimensione del motivo di ricamo

I ricami possono essere ingranditi o diminuiti nella macchina per ricamo oppure al PC con il software per ricamo (accessorio opzionale). Modifiche dei ricami entro il limite del +/- 20 % garantiscono i risultati migliori.

## Ricamare motivi provenienti da terzi parti

«Firmenname» consiglia di caricare disegni di qualsiasi formato tramite il programma gratuito BERNINA sulla macchina o sulla chiavetta USB. «ART-Link» garantisce che il motivo viene letto e ricamato correttamente. Scaricare gratuitamente il software «ART-Link» dal sito [www.bernina.com](http://www.bernina.com).

### Punti stabilizzanti

I punti stabilizzanti creano la base per il ricamo, stabilizzano la stoffa ed evitano, che la stoffa si deformi durante il ricamo; i punti stabilizzanti impediscono inoltre, che i punti del ricamo affandano nelle stoffe a pelo alto o nelle maglie.

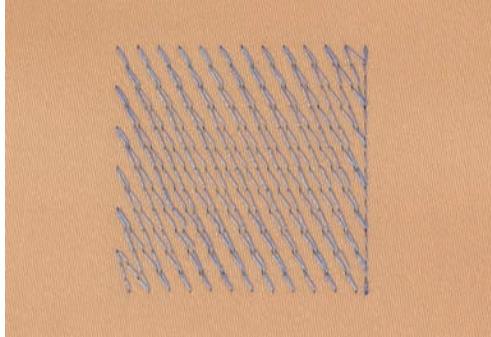

### Punto satin

Il punto satin è formato da uno zigzag molto fitto e coprente. I punti satin sono ideali per riempire forme sottili e piccole. Punti satin non sono adatti per riempire aree grandi, perché i punti satin lunghi sarebbero troppo lenti per coprire bene la stoffa. Inoltre c'è il rischio, che i fili di punti troppo lunghi rimangano agganciati, danneggiando il ricamo.

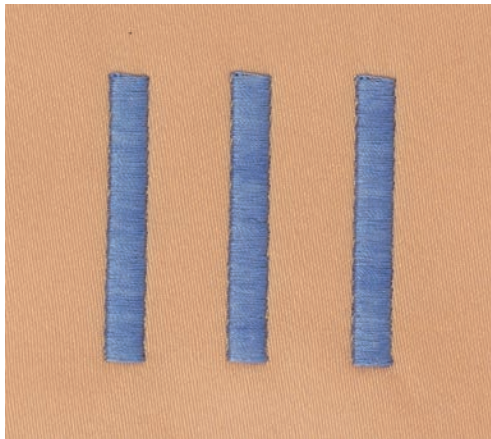

### Punto step

La macchina cuce a punto diritto, formando delle file molto fitte e creando un ricamo coprente.

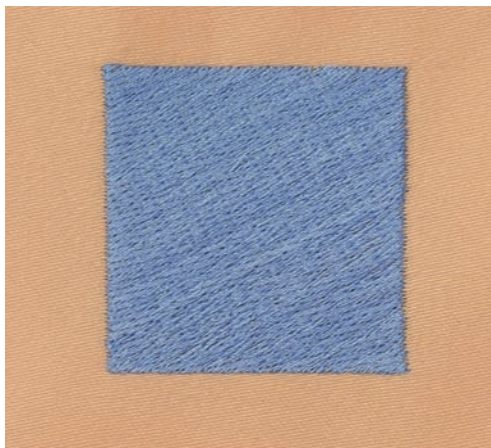



## 13 Preparazione al ricamo

### 13.1 Collegare il modulo per ricamo

#### ATTENZIONE

Trasportare il modulo per ricamo

Possibili danni al collegamento tra macchina e modulo di ricamo.

- > Prima del trasporto scollegare il modulo per ricamo dalla macchina.

Presupposizione:

- Il piano supplementare non deve essere montato.
- > La macchina ed il modulo per ricamo devono stare su una superficie stabile e piana.
- > Accertarsi, che il braccio del modulo si possa muovere liberamente.
- > Alzare il modulo per ricamo sul lato sinistro.
- > Inserire il modulo per ricamo con cautela da sinistra verso destra nella presa della macchina (1).

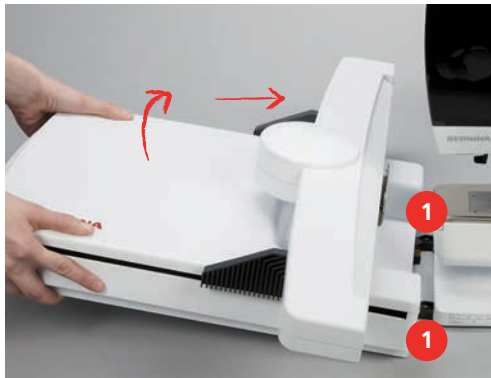

- > Per rimuovere il modulo per ricamo, alzare leggermente il lato sinistro e tirare il modulo con cautela verso sinistra.



## 13.2 Preparare la macchina

### Abbassare le griffe del trasporto

- > Premere il tasto «Griffe del trasporto alzate/abbassate».



### Selezionare un ricamo

Tutti i motivi possono essere ricamati direttamente o modificati con varie funzioni. Tutti i motivi sono elencati alla fine del manuale. Inoltre i motivi possono essere caricati dalla propria memoria o da una chiavetta USB BERNINA.



- > Toccare leggermente «Home».



- > Toccare leggermente «Ricamo».
- > Selezionare un alfabeto, motivo di ricamo o un ricamo personale da una delle cartelle.

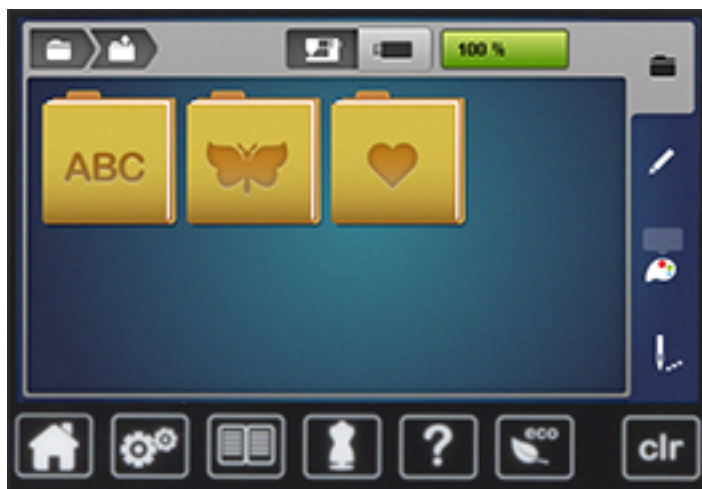

## 13.3 Piedino per ricamo

### Montare il piedino per ricamo

- > Alzare l'ago.
- > Alzare il piedino.
- > Spegner la macchina e staccare la spina.



- > Alzare la leva di fissaggio.



- > Rimuovere il piedino.
- > Inserire il piedino per ricamo da sotto sul cono di fissaggio.
- > Abbassare la leva di fissaggio.

### Selezionare il piedino per ricamo sull'interfaccia utente

Dopo aver montato il piedino per ricamo corrispondente (piedino per ricamo\_#26, accessorio in dotazione), può essere selezionato e memorizzato sulla macchina. La macchina mostra anche altri piedini alternativi, che sono adatti per il motivo di ricamo selezionato.

- > Accendere la macchina.
- > Selezionare il ricamo.
- > Toccare leggermente «Indicazione del piedino/Selezione del piedino».
- > Selezionare il piedino montato.

A



## 13.4 Ago e placca ago

### Montare l'ago per ricamo



La cruna degli aghi per ricamo del tipo 130/705 H-SUK è più grande e leggermente smussata. Previene il logoramento dei filati per ricamo di rayon o cotone durante il ricamo. A seconda dello spessore del filo scegliere aghi n. 70-SUK - n. 90-SUK.

- > Alzare l'ago.
- > Spegnerne la macchina e staccare la spina.
- > Rimuovere il piedino montato.

- > Allentare la vite del morsetto dell'ago con il cacciavite Torx grigio.



- > Tirare l'ago in basso per rimuoverlo.
- > Tenere l'ago nuovo con la parte piatta rivolta indietro.
- > Inserire l'ago e spingerlo in alto fino all'arresto.
- > Stringere la vite del morsetto dell'ago con il cacciavite Torx grigio.

### Selezionare l'ago per ricamo sull'interfaccia utente

Dopo la sostituzione dell'ago si può controllare se è adatto alla placca selezionata.



- > Toccare leggermente «Selezione placca ago/ago».
- > Selezionare l'ago montato.



- Se la placca selezionata è adatta all'ago, si può iniziare a ricamare.
- Se la placca selezionata non è adatta all'ago, l'avvio della macchina viene bloccato automaticamente.

### Selezionare il tipo e lo spessore dell'ago

Comoda funzione di promemoria: affinché nessuna informazione venga persa, il tipo e la dimensione dell'ago possono anche essere memorizzati sulla macchina. Tipo e spessore dell'ago memorizzati sono sempre controllabili.



- > Toccare leggermente «Selezione placca ago/ago».



> Toccare leggermente «Informazioni sugli aghi».



- > Selezionare il tipo (1) dell'ago attualmente montato.
- > Selezionare lo spessore (2) dell'ago attualmente montato.

### Montare la placca ago

La placca ago (CutWork/Punto diritto, accessorio opzionale) ha un piccolo foro vicino all'ago. Il foro piccolo ottimizza l'annodamento del filo superiore ed inferiore. Ciò garantisce una bella formazione del punto.

- > Per abbassare le griffe del trasporto, premere il tasto «Griffe del trasporto alzate/abbassate».



- > Spegner la macchina e staccarla dalla rete elettrica.
- > Rimuovere l'ago.
- > Rimuovere il piedino.
- > Premere sulla marcatura nell'angolo destro posteriore della placca, finché la placca si alza.



- > Rimuovere la placca ago.
- > Posizionare le aperture della placca ago (Placca ago Punto diritto/CutWork.) sopra gli appositi perni di fissaggio e premere, finché la placca si innesta.

## Selezionare la placca dell'ago sull'interfaccia utente

Dopo la sostituzione della placca ago si può controllare se la placca è adatta all'ago selezionato.



- > Toccare leggermente «Selezione placca ago/ago».
- > Selezionare Placca ago Punto diritto/CutWork..



## Estrarre il filo inferiore

La macchina deve essere pronta per il ricamo per l'estrazione del filo inferiore. Estrarre il filo inferiore in un solo passaggio per l'annodamento manuale. Se non si desiderano punti di fermatura, si raccomanda di disattivare i punti di fermatura nel programma di impostazione.



- > Tenere fermo il filo superiore.
- > Premere il tasto «Alza piedino».
  - Il filo inferiore viene estratto automaticamente.

## 13.5 Telaio

### Panoramica Selezione del telaio



- 1 Selezione del telaio

### Selezionare il telaio

Si ottiene risultati ottimali, scegliendo il telaio più piccolo possibile per il motivo selezionato.



### Stabilizzatore autoadesivo

Stabilizzatori autoadesivi sono adatti per stoffe come jersey e seta e materiali che non possono essere intelaiati.

- > Intelaiare lo stabilizzatore con la carta protettiva rivolta in alto.
- > Incidere la carta protettiva con un oggetto appuntito (forbici da ricamo, spillo) per rimuovere la carta protettiva all'interno del telaio.
- > Porre la stoffa sull'adesivo e premere per incollarla.
- > Eliminare eventuali residui di colla prima di avviare la macchina.

### Stabilizzatore idrosolubile



Per ricamare pizzi e macramé tendere nel telaio 1 - 3 strati di stabilizzatore idrosolubile. Dato che il motivo non viene ricamato su un sostegno di stoffa, rimane dopo il lavaggio solo il ricamo composto da fili. I singoli segmenti del ricamo devono essere collegati da punti corti, altrimenti il ricamo rischia di disfarsi dopo il lavaggio.

Stabilizzatori idrosolubili sono adatti per ricamare pizzo e macramé e per tessuti che sono così leggeri, che altri stabilizzatori trasparirebbero sotto la stoffa. Al termine del ricamo eliminare lo stabilizzatore, sciogliendolo nell'acqua. Lo stabilizzatore protegge stoffe a pelo alto, p.es. evitando di danneggiare i fili della spugna. Impedisce l'affondamento dei punti nella stoffa e che singoli fili del materiale spuntino tra il ricamo.

- > Porre lo stabilizzatore sul rovescio della stoffa.
- > Eventualmente fissare lo stabilizzatore con uno spray adesivo.
- > Coprire il diritto di stoffe a pelo alto con uno stabilizzatore adatto e imbastirlo eventualmente.
- > Intelaiare tutti gli strati insieme.
- > Al termine del ricamo sciacquare il motivo in acqua tiepida e stenderlo su una superficie piana.

### Preparare il telaio

Il telaio è composto da una parte esterna e una parte interna. Ogni telaio è dotato di una mascherina di plastica corrispondente. L'area di ricamo è indicata da un reticolato con quadrati di 1 cm (0.39 inch). Il centro e le estremità delle linee centrali sono dotati di fori. Le marcature desiderate possono essere trasferite sulla stoffa.

- > Segnare il centro del ricamo sul tessuto con una penna idrosolubile.

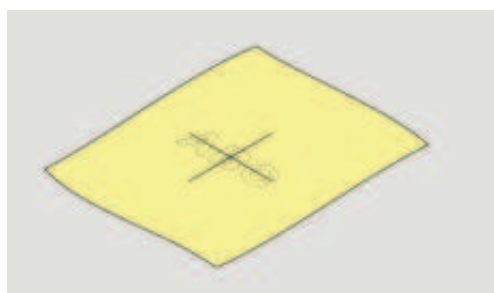

- > Allentare la vite del telaio esterno.
- > Rimuovere il telaio interno.
- > Accertarsi che le marcature a freccia delle due parti del telaio combacino.
- > Montare i gancetti, che reggono la mascherina di plastica nel telaio.

- > Inserire la mascherina nel telaio interno, in modo che la scritta BERNINA si trovi davanti, vicino alle frecce.

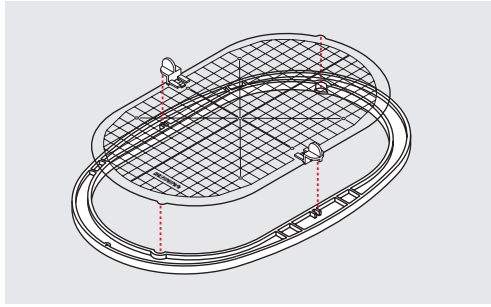

- > Posizionare la stoffa sotto il telaio interno.
- > Fare combaciare il centro del ricamo con il centro della mascherina.
- > Posizionare la stoffa e il telaio interno sopra il telaio esterno, facendo combaciare le frecce delle due parti del telaio.

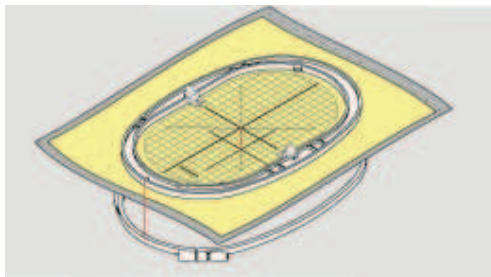

- > Inserire il telaio interno nel telaio esterno, senza spostare la stoffa.
- > Tendere la stoffa nel telaio.
- > Stringere la vite.
- > Rimuovere la mascherina dal telaio, afferrandola dai gancetti di plastica.
- > Per evitare di graffiare il braccio libero, premere il telaio interno nel telaio esterno in modo che il telaio interno con il tessuto sporga fino a 1 mm.

### Montare il telaio

- > Alzare l'ago.
- > Alzare il piedino.
- > Tenere il telaio selezionato con il dritto del tessuto rivolto in alto ed il fissaggio verso sinistra.
- > Posizionare il telaio sotto il piedino.
- > Premere i due pulsanti (1) del fissaggio del telaio.
- > Posizionare il telaio (2) sopra il fissaggio.
- > Premere per abbassare il telaio finché si innesta.
- > Rilasciare i pulsanti (1).

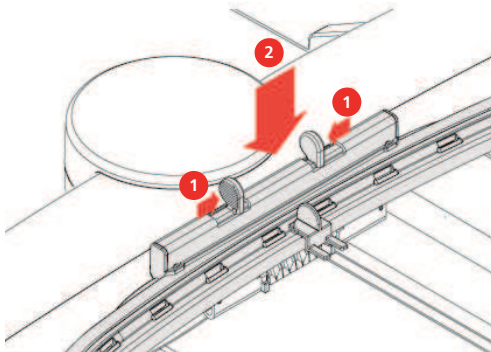

- > Per rimuovere il telaio, stringere i due pulsanti che si trovano sull'attacco del telaio.
- > Rimuovere il telaio.

## Panoramica delle funzioni di ricamo



- |   |                                     |   |   |
|---|-------------------------------------|---|---|
| 1 | «Centrare il telaio/ago»            | 4 | «Reticolato attivo/disattivato»                             |
| 2 | «Spostare il telaio indietro»       | 5 | «Centro del ricamo»   |
| 3 | «Spostare il telaio verso sinistra» | 6 | «Posizionamento virtuale»<br>(visibile tramite scorrimento) |

### Centrare il telaio/ago

Lo spostamento del telaio facilita l'infilatura del filo superiore, se l'ago si trova vicino al telaio.



- > Toccare leggermente «Indicazione del telaio/ Selezione del telaio».



- > Toccare leggermente «Centrare il telaio/ago».
- > Infilare il filo superiore.



- > Per far tornare il telaio nell'ultima posizione, premere il tasto «Start/Stop».

### Spostare il telaio indietro

Per facilitare la sostituzione della spolina del filo inferiore si consiglia di spostare il telaio indietro, prima di estrarre la spolina. Lo sportello del crochet si lascia aprire più facilmente.



- > Toccare leggermente «Indicazione del telaio/ Selezione del telaio».



- > Toccare leggermente «Spostare il telaio indietro».
- > Infilare il filo inferiore. (vedi a pagina 48)







- > Per far tornare il telaio nell'ultima posizione, premere il tasto «Start/Stop». Eventualmente tendere il filo superiore.

### Spostare il braccio di ricamo per la modalità cucito

Il modulo di ricamo può essere posizionato in modo che tutti i progetti di cucito possono essere realizzati anche quando il modulo per ricamo è collegato.



-  > Toccare leggermente «Indicazione del telaio/ Selezione del telaio».
- > Rimuovere il telaio.
-  > Toccare leggermente «Spostare il telaio verso sinistra».
-  > Toccare leggermente «Home».
-  > Toccare leggermente «Modalità cucito».

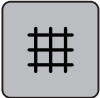

### Reticolato attivo/disattivato

La visualizzazione del centro del telaio e del reticolato facilita il posizionamento del ricamo.

-  > Toccare leggermente «Indicazione del telaio/ Selezione del telaio».
-  > Per visualizzare il centro della cornice sul display, premere «Reticolato attivo/disattivato».
- > Per visualizzare le linee di aiuto del reticolato, toccare di nuovo «Reticolato attivo/disattivato».
- > Per nascondere il centro della cornice e le linee di aiuto del reticolato, toccare di nuovo «Reticolato attivo/disattivato».

### Selezionare il centro del ricamo

Posizionare il telaio in modo, che l'ago si trova esattamente sopra il centro del ricamo oppure all'inizio del ricamo.

-  > Toccare leggermente «Indicazione del telaio/ Selezione del telaio».
-  > Per posizionare il telaio in modo che l'ago sia esattamente sopra il centro del motivo, toccare «Centro del ricamo».
- > Per posizionare il telaio in modo che l'ago sia esattamente sopra l'inizio del motivo, toccare nuovamente «Centro del ricamo».

### Posizionamento virtuale del telaio

Dopo uno spostamento del ricamo il telaio si muove automaticamente sulla nuova posizione. Pertanto, il campo «Posizionamento virtuale» viene attivato automaticamente e delineato in giallo quando viene montato un telaio da ricamo.

Presupposizione:

- Il telaio è montato.

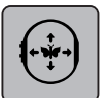
-  > Toccare leggermente «Indicazione del telaio/ Selezione del telaio».
-  > Per disattivare il movimento automatico del telaio quando il motivo viene riposizionato, toccare «Posizionamento virtuale».
- «Posizionamento virtuale» non ha il bordo giallo.
- > Per attivare il movimento automatico del telaio quando il motivo viene riposizionato, toccare nuovamente «Posizionamento virtuale».

## 14 Programma Setup

### 14.1 Modificare le impostazioni del ricamo nel programma Setup

Ulteriori informazioni sul tema (vedi a pagina 55).



## 15 Ricamo creativo

### 15.1 Panoramica Ricamo



- |   |  |   |                      |
|---|--|---|----------------------|
| 1 | Durata del ricamo/Dimensioni del motivo                      | 3 | Superficie di ricamo |
| 2 | Ingrandire, ridurre e spostare la visualizzazione del ricamo | 4 | «Dialogo i»          |

### 15.2 Selezionare e cambiare motivo



- > Toccare leggermente «Selezionare».



- > Toccare leggermente «Caricare il ricamo».
- > Selezionare un nuovo ricamo.

### 15.3 Controllare la durata e la dimensione del ricamo

Nel menu «Modificare» sono indicati in basso a destra (1) la durata del ricamo in minuti e la larghezza e la lunghezza del ricamo in millimetri o inch.



## 15.4 Regolare la velocità

Il cursore permette la regolazione graduale della velocità del cucito.

- > Spostare il cursore verso sinistra per aumentare la velocità di cucito.
- > Spostare il cursore verso destra per aumentare la velocità di cucito.

## 15.5 Modificare il ricamo

### Panoramica delle modifiche



- |   |                                       |    |   |
|---|---------------------------------------|----|---|
| 1 | «Ridurre la visualizzazione»          | 8  | «Effetto specchio orizzontale»            |
| 2 | «Ingrandire la visualizzazione»       | 9  | «Effetto specchio verticale»              |
| 3 | «Spostare l'immagine»                 | 10 | «Duplicare»                               |
| 4 | «Spostare l'immagine»                 | 11 | «Cancellare»                              |
| 5 | «Spostare il motivo»                  | 12 | «Controllare la dimensione del motivo»    |
| 6 | «Ruotare il disegno»                  | 13 | «Modificare il tipo/la densità dei punti» |
| 7 | «Modificare la dimensione del motivo» |    |   |

### Ingrandire la visualizzazione del ricamo

L'immagine del ricamo può essere ingrandita. Inoltre, la visualizzazione può essere regolata con o senza modificare la posizione del ricamo.



- > Selezionare il ricamo.
- > Per modificare la vista del motivo, toccare «Ingrandire la visualizzazione».



- > Per ingrandire la vista del motivo un livello alla volta, toccare da 1 a 4 volte «Ingrandire la visualizzazione».



- > Per tornare alla modalità di modifica, premere «Ridurre la visualizzazione» da 1 a 4 volte.

### Ridurre la visualizzazione del ricamo

L'immagine del ricamo può essere diminuita. Inoltre, la visualizzazione può essere regolata con o senza modificare la posizione del ricamo.





- > Selezionare il ricamo.
- > Per modificare la vista del motivo, toccare «Ingrandire la visualizzazione».

- >  Per ridurre la vista ingrandita del motivo un livello alla volta, toccare da 1 a 4 volte «Ridurre la visualizzazione».



### Spostare la visualizzazione del ricamo

L'immagine del ricamo può essere spostato. Inoltre, la visualizzazione può essere regolata con o senza modificare la posizione del ricamo.



- > Selezionare il ricamo.
- >  Per attivare «Spostare l'immagine», toccare «Ingrandire la visualizzazione».
  - «Spostare l'immagine» è attivo (grigio scuro).
- > Spostare l'immagine del ricamo.
  - La posizione del ricamo non cambia.
- >  Per tornare alla modalità di modifica, toccare «Ridurre la visualizzazione».

### Spostare il ricamo con la visualizzazione ingrandita

L'immagine del ricamo può essere spostato. Inoltre, la visualizzazione può essere regolata con o senza modificare la posizione del ricamo.

- > Selezionare il ricamo.
- >  Per visualizzare il campo «Spostare il motivo», toccare «Ingrandire la visualizzazione».
- >  Toccare leggermente «Spostare il ricamo».
  - La casella diventa grigia.
- > Spostare l'immagine del ricamo.
  - Anche sul display cambia la posizione del ricamo.
- >  Per tornare alla modalità di modifica, toccare «Ridurre la visualizzazione».

### Spostare il ricamo

- > Selezionare il ricamo.
- >  Toccare leggermente «Dialogo i».
- >  Toccare leggermente «Spostare il ricamo».
- > Per spostare il motivo trasversalmente (in senso orizzontale) con incrementi di 1/10 mm, girare la «manopola multifunzione in alto».

- > Per spostare il motivo in lunghezza (verticalmente) con incrementi di 1/10 mm, girare la «manopola multifunzione in basso», oppure toccare e tenere premuto il motivo e spostarlo liberamente.
  - Lo spostamento viene indicato nella casella gialla.



- > Toccare leggermente «Centro del ricamo».
  - Il ricamo ritorna al centro del telaio.

### Ruotare il disegno



- > Selezionare il ricamo.
- > Toccare leggermente «Dialogo i».



- > Toccare leggermente «Ruotare il disegno».
- > Per ruotare il motivo in senso orario, girare la «manopola multifunzione in alto» oppure ruotare verso destra la «manopola multifunzione in basso».
- > Per ruotare il motivo in senso antiorario, girare la «manopola multifunzione in alto» oppure ruotare verso sinistra la «manopola multifunzione in basso».



- > Per ruotare il motivo in incrementi di 90°, toccare «Ruotare il motivo di +90°».

### Cambiare la dimensione del ricamo proporzionalmente



Per una qualità di ricamo ottimale, si consiglia cambiamenti della dimensione del ricamo entro il 20%.

Se il ricamo deve essere modificato oltre il 20%, si consiglia di adattare il disegno con un software di ricamo separato e ricaricarlo nuovamente sulla macchina.



- > Selezionare il ricamo.
- > Toccare leggermente «Dialogo i».



- > Toccare leggermente «Modificare la dimensione del motivo».



- > Se «Mantenere le proporzioni» non ha il bordo bianco, toccare «Mantenere le proporzioni».
  - «Mantenere le proporzioni» ha il bordo bianco.

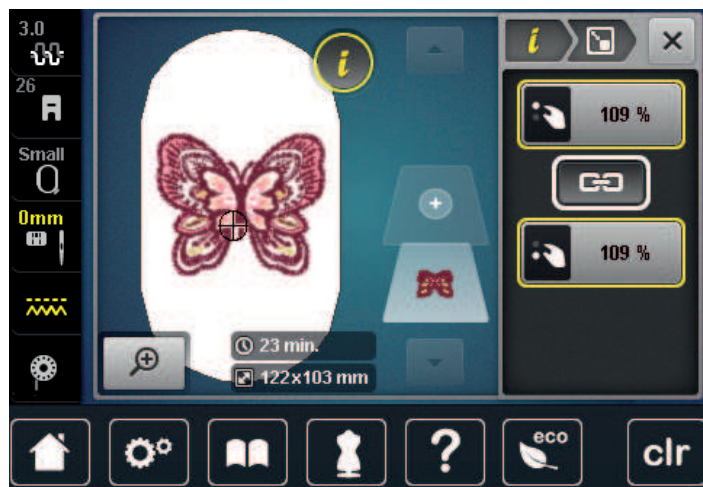

- > Per ingrandire il ricamo, girare la «manopola multi-funzione superiore/inferiore» a destra.
- > Per diminuire il ricamo, girare la «manopola multi-funzione superiore/inferiore» a sinistra.

### Modificare la dimensione del ricamo non proporzionalmente



Per una qualità di ricamo ottimale, si consiglia cambiamenti della dimensione del ricamo entro il 20%.

Se il ricamo deve essere modificato oltre il 20%, si consiglia di adattare il disegno con un software di ricamo separato e ricaricarlo nuovamente sulla macchina.



- > Selezionare il ricamo.
- > Toccare leggermente «Dialogo i».



- > Toccare leggermente «Modificare la dimensione del motivo».



- > Se «Mantenere le proporzioni» ha il bordo bianco, toccare «Mantenere le proporzioni».
  - «Mantenere le proporzioni» non ha il bordo bianco.

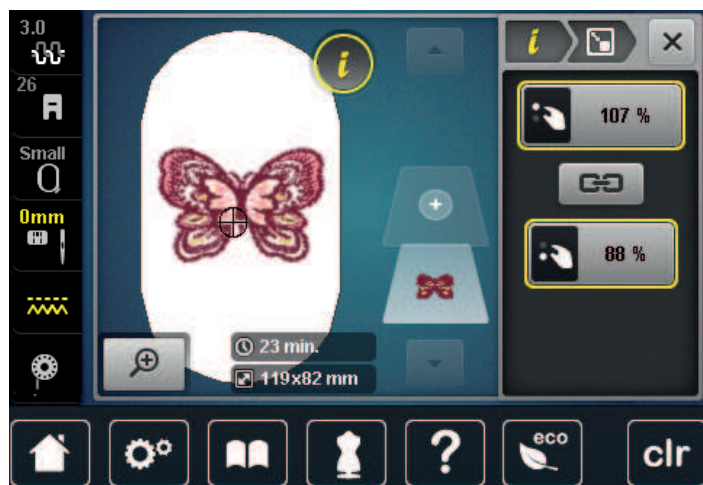

- > Per ingrandire il ricamo, girare la «manopola multifunzione superiore» verso destra.
- > Per ridurre il ricamo, girare la «manopola multifunzione superiore» verso sinistra.

- > Per allungare il ricamo, girare la «manopola multifunzione inferiore» verso destra.
- > Per accorciare il ricamo, girare la «manopola multifunzione inferiore» verso sinistra.

### Effetto specchio

I motivi di ricamo possono essere specchiati orizzontalmente e verticalmente.

- > Selezionare il ricamo.
- > Toccare leggermente «Dialogo i».



- > Per ottenere il motivo specchiato orizzontalmente, premere «Effetto specchio orizzontale».



- > Per ottenere il motivo specchiato verticalmente, toccare «Effetto specchio verticale».

### Cambiare il tipo di punto

Punti satin troppo lunghi possono essere modificati in punti step.

- > Selezionare il ricamo.
- > Toccare leggermente «Dialogo i».



- > Toccare leggermente «Modificare il tipo/la densità dei punti».



- > Per cambiare il punto raso in punto step, toccare l'interruttore nella parte superiore del display (1).
- > Regolare la lunghezza punto 2.

### Modificare la densità del ricamo

Per punti satin troppo fitti è possibile adattare la densità del ricamo.

- > Selezionare il ricamo.
- > Toccare leggermente «Dialogo i».







- > Toccare leggermente «Modificare il tipo/la densità dei punti».

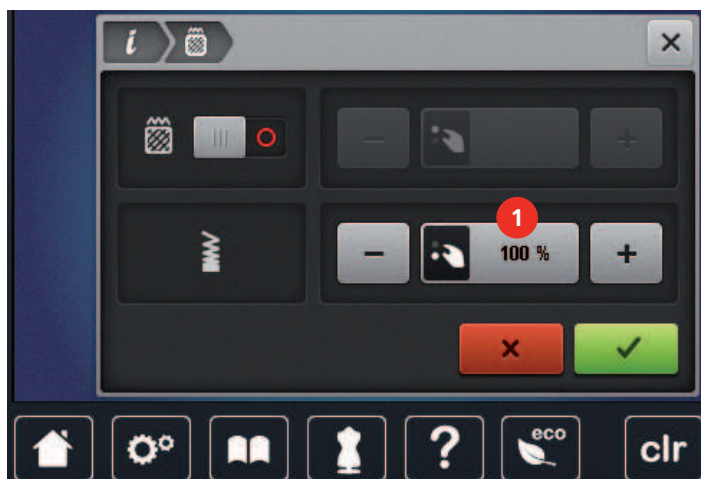

- > Regolare la densità del ricamo (1).

### Controllare la dimensione e la posizione del ricamo

La funzione permette di controllare se la dimensione del ricamo è adatta alla posizione prevista sulla stoffa. Punti che si trovano al di fuori del telaio non sono considerati.

- > Selezionare il ricamo.
- > Toccare leggermente «Dialogo i».

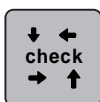

- > Toccare leggermente «Controllare la dimensione del motivo».
  - Il telaio si sposta finché l'ago si trova sulla posizione, che è indicata sul display.



- > Per selezionare l'angolo desiderato del motivo, toccare la freccia corrispondente.
  - Il telaio si sposta finché l'ago si trova sulla posizione che è indicata sul display. Se il ricamo non è posizionato correttamente, si può cambiare la posizione con le «Manopole multifunzioni superiore/inferiore» e controllare le posizioni nuovamente.



- > Per spostare l'ago al centro del motivo, toccare «Centro del ricamo».
- > Per spostare il motivo orizzontalmente, ruotare la «manopola multifunzione in alto».
- > Per spostare il motivo verticalmente, ruotare la «manopola multifunzione in basso».

## Cancellare il motivo

La funzione cancella il ricamo attivato.

- > Selezionare il ricamo.
- > Toccare leggermente «Dialogo i».



- > Toccare leggermente «Cancellare».

## 15.6 Combinare ricami

### Combinare disegni

Nella Modalità combinazioni vari motivi di ricamo possono essere combinati a piacere.

- > Selezionare il ricamo.
- > Toccare leggermente «Aggiungere un motivo di ricamo».



- > Selezionare un altro ricamo.

### Cancellare un singolo ricamo

Presupposizione:

- Una combinazione di ricami è stata creata.

- > Toccare il ricamo desiderato nell'area del livello (1), tenerlo premuto e farlo scorrere verso l'esterno.
  - Si apre una nuova finestra.

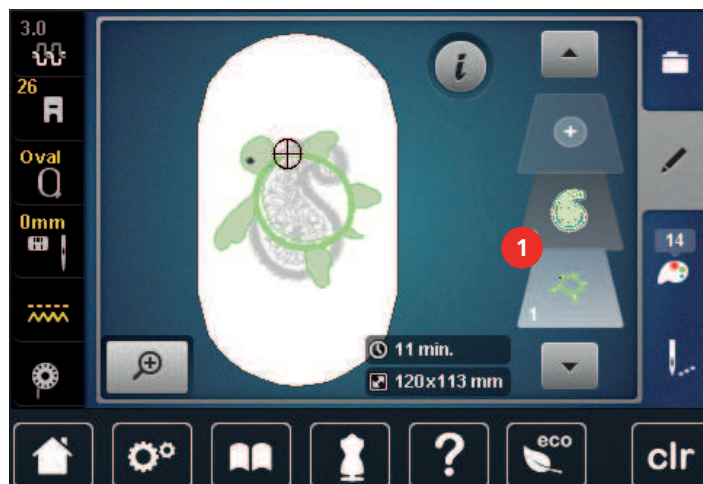

- > Per cancellare il ricamo selezionato premere «Confermare».

### Duplicare il ricamo

- > Selezionare il ricamo.
- > Toccare leggermente «Dialogo i».



- > Toccare leggermente «Duplicare».
- Il ricamo\_(1) viene raddoppiato\_(2).

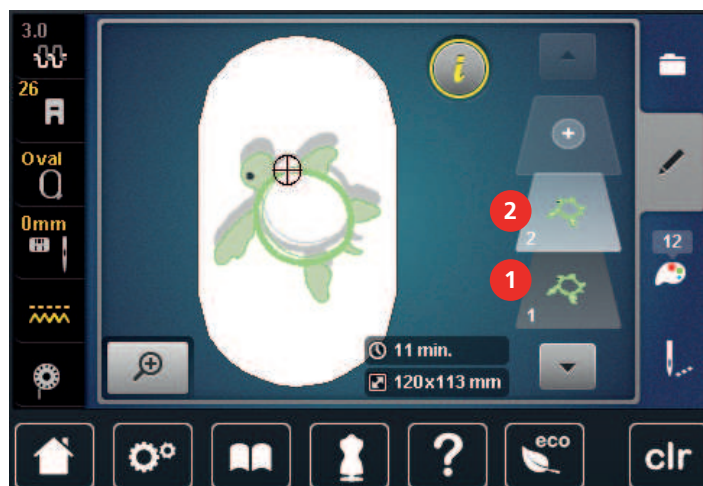

### Duplicare la combinazione

Duplicando una combinazione, i singoli elementi della combinazione non possono più essere selezionati.

- > Selezionare il ricamo.
- > Toccare leggermente «Aggiungere un motivo di ricamo».
- > Selezionare un altro ricamo.



> Selezionare la combinazione (1).



> Toccare leggermente «Dialogo i».



> Toccare leggermente «Duplicare».



– La combinazione è raddoppiata (2).

## 15.7 Creare una scritta

### Panoramica Alfabeti ricamo

Motivo di ricamo	Nome
<b>ABC</b>	Swiss Block
<i>ABC</i>	Anniversary
<b>Abc</b>	Alfabeto Guinevere
<b>ABC</b>	Drifter

Motivo di ricamo	Nome
ABC	Childs Play
АБВ	Russian Textbook

## Creare parole/frasi



Le lettere sono sempre programmate in un solo colore. Per ricamare lettere singole o parole in un altro colore, è necessario selezionare e posizionare ogni lettera/parola separatamente.

Una scritta può essere posizionata ovunque all'interno del telaio. Il contorno rosso del telaio segnala, se una parte del disegno si trova all'esterno dell'area di ricamo. La funzione Selezione del telaio permette di verificare, se un altro telaio è più adatto per il motivo selezionato. Se una scritta non entra nel telaio, basta combinare singole parole e suddividere la scritta in varie righe, come è indicato qui di seguito.



- > Selezionare «Alfabeti».
- > Selezionare la scritta.
- > Inserire il testo «Made to».



- > Per utilizzare lo stampatello, toccare brevemente «Maiuscolo» (impostazione standard).



- > Per usare le minuscole, toccare «Minuscolo».

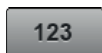

- > Per usare numeri e caratteri matematici, toccare «Numeri e i caratteri matematici».

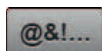

- > Per usare caratteri speciali, toccare «Caratteri speciali ».



- > Per cancellare singole lettere del testo inserito, toccare leggermente «Cancella».



- > Per acquisire il testo, toccare leggermente «Confermare».



- > Toccare leggermente «Indicazione del telaio/ Selezione del telaio».
- > Selezionare il telaio.
- > Per tornare alla modalità di modifica, toccare nuovamente «Indicazione del telaio/ Selezione del telaio».

## Modificare parole/frasi



> Toccare leggermente «Dialogo i».



> Toccare leggermente «Ruotare il disegno».



> Per ruotare il testo di 90°, toccare «Ruotare il motivo di +90°».

> Toccare brevemente «i» (1).



> Toccare leggermente «Spostare il ricamo».

> Per spostare il motivo orizzontalmente, ruotare la «manopola multifunzione in alto».

> Per spostare il motivo verticalmente, ruotare la «manopola multifunzione in basso».

## 15.8 Modificare i colori del ricamo

### Panoramica Modificare i colori

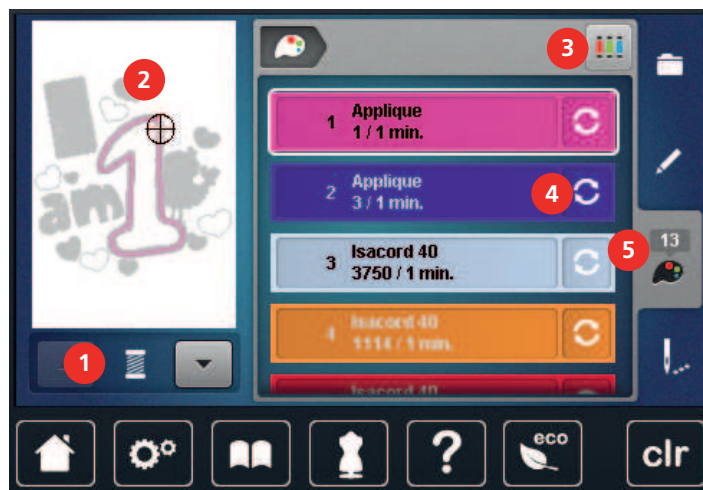

1 «Indicazione del colore»

2 Anteprima del colore selezionato

3 «Assegnare la marca del filo»

4 «Modificare colore/marca»

5 «Informazioni sui colori»

## Modificare i colori



- > Selezionare il ricamo.
- > Toccare leggermente «Informazioni sui colori».



- > Per modificare un colore, accanto al colore da modificare, premere «Modificare colore/marca».
- > Per visualizzare altri colori, scorrere sul display verso l'alto o verso il basso.



- > Per selezionare il colore inserendone il numero, premere «Selezione del colore mediante numero».
- > Inserire il numero del colore desiderato.
  - La casella dei colori viene visualizzata a sinistra.
- > Per confermare la scelta del colore premere la casella dei colori visualizzata a sinistra.

## Cambiare la marca del filo



- > Selezionare il ricamo.
- > Toccare leggermente «Informazioni sui colori».

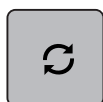

- > Toccare leggermente «Modificare colore/marca».
- > Per visualizzare altre marche di filati, scorrere verso sinistra e destra.



- > Toccare leggermente «Assegnare la marca del filo».
  - Tutti i colori del ricamo sono visualizzati con le indicazioni della marca selezionata.

## 15.9 Ricamare il motivo di ricamo

### Menu di ricamo



- |   |                                     |   |   |
|---|-------------------------------------|---|---|
| 1 | «Imbastire»                         | 5 | «Motivo di ricamo multicolore attivato/disattivato»                 |
| 2 | «Spostare il telaio»                | 6 | «Indicazione del colore»  |
| 3 | «Controllo del percorso del ricamo» | 7 | «Aumentare la velocità di ricamo»<br>(visibile tramite scorrimento) |
| 4 | «Tagliare i punti di connessione»   |   |   |

## Aggiungere punti di imbastitura

I punti di imbastitura possono essere ricamati intorno al motivo di ricamo. L'imbastitura migliora l'unione tra la stoffa e lo stabilizzatore.

- > Selezionare il ricamo.
- > Toccare leggermente «Ricamo».



- > Per eseguire l'imbastitura intorno al ricamo, toccare «Imbastire».
- > Per disattivare l'imbastitura, premere nuovamente «Imbastire».

## Spostare il telaio

Se un motivo di ricamo è talmente grande che richiede più di una intelaiatura, una funzione permette di spostare il telaio.

- > Selezionare il ricamo.
- > Toccare leggermente «Ricamo».



- > Toccare leggermente «Spostare il telaio».
- > Per spostare il telaio orizzontalmente, ruotare la «manopola multifunzione in alto».
- > Per spostare il telaio verticalmente, ruotare la «manopola multifunzione in basso».



- > Per acquisire le impostazioni, toccare «Ricamo» nella cronologia di navigazione.

## Controllo del ricamo dopo la rottura del filo

Dopo la rottura del filo si può riposizionare l'ago nel ricamo, grazie alla funzione Controllo percorso del ricamo.

- > Selezionare il ricamo.
- > Toccare leggermente «Ricamo».



- > Toccare leggermente «Controllo del percorso del ricamo».
  - La parte sinistra del display mostra una visualizzazione compatta del ricamo. La parte destra del display mostra la visualizzazione ingrandita del ricamo.
- > Selezionare la posizione desiderata nella vista compatta.
- > Per spostare il telaio punto per punto, girare la «manopola multifunzione in alto».
- > Per spostare il telaio in passi lunghi, girare la «manopola multifunzione in basso».
  - Il numero nella casella gialla indica il numero dei punti nel percorso del ricamo.



- > Per selezionare il punto desiderato tramite immissione, toccare «Posizione del punto tramite numero».

## Tagliare i fili di connessione

La funzione è attivata per impostazione predefinita e i punti di collegamento vengono tagliati automaticamente. Se la funzione è disattivata, i punti di collegamento devono essere tagliati manualmente.

- > Selezionare il ricamo.





> Toccare leggermente «Ricamo».



> per disattivare la funzione, toccare il campo bordato di giallo «Tagliare i punti di connessione».  
> Per attivare la funzione, toccare nuovamente il campo bordato di giallo «Tagliare i punti di connessione».

### Ridurre il cambio colore

Se i motivi si sovrappongono, il cambio colore **non** può essere ridotto.



> Selezionare il ricamo.  
> Toccare leggermente «Ricamo».



> Toccare leggermente «Ridurre il cambio colore».  
– I colori identici del ricamo sono combinati in un unico colore.

### Motivo di ricamo multicolore attivato/disattivato

Eseguire un motivo di ricamo multicolore nella modalità monocolor.



> Selezionare il ricamo.  
> Toccare leggermente «Ricamo».



> Toccare leggermente «Motivo di ricamo multicolore attivato/disattivato».  
– La macchina ricama il motivo in un unico colore.

### Indicazione del colore

Ogni colore di un ricamo può essere selezionato singolarmente. Il telaio si sposta sul primo punto del colore attivato. Ogni colore attivato può essere ricamato singolarmente oppure in un ordine diverso.



> Selezionare il ricamo.  
> Toccare leggermente «Ricamo».  
> Per selezionare il colore successivo o precedente del ricamo, scorrere verso l'alto o il basso.

## 15.10 Ricamo a braccio libero

Il termine "ricamo a braccio libero" si riferisce al ricamo su oggetti o indumenti tubolari che sono posti attorno al braccio libero della macchina durante il ricamo. Spesso usato per ricamare su maniche, pantaloni o vestiti stretti.



E' facile porre un progetto tubolare intorno al braccio libero della macchina, se il telaio è stato spostato nella posizione di parcheggio prima di montare o rimuovere il telaio. Per riportare poi il telaio nella posizione di ricamo, premere il tasto «Start/Stop».

Se possibile, utilizzare una spolina piena, perché il telaio deve essere rimosso per cambiare la spolina.

Chiudere bordure ad anello con precisione e facilità lungo il bordo tubolare.

La mobilità del braccio del modulo di ricamo può essere limitata o ostacolata da progetti tubolari molto stretti. Pertanto bisogna accertarsi che il telaio possa muoversi sufficientemente avanti e indietro durante il ricamo. L'ostruzione del braccio del modulo da un progetto tubolare troppo stretto può portare allo spostamento del ricamo e danneggiare il tessuto.

### Controllare la mobilità del braccio del modulo

Nota: Eventualmente disattivare la funzione Rimozione del filo nel programma Setup, se il progetto è stretto.

- > Aprire un motivo di ricamo nella macchina e modificarlo come desiderato.
- > Marcare sulla stoffa la posizione e la dimensione del motivo di ricamo.
- > Selezionare il telaio più piccolo possibile.
- > A seconda del tipo di stabilizzatore intelaiare la stoffa insieme allo stabilizzatore oppure incollarla.
- > Inserire il progetto tubolare con cautela sul braccio libero della macchina e montare il telaio sul modulo.
- > Correggere la posizione del motivo di ricamo, se necessario.
- > Toccare leggermente «Controllare la dimensione del motivo».
- > Dopo aver verificato con successo la dimensione del ricamo, avviare il processo di ricamo.

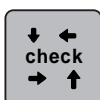

## 15.11 Gestione del ricamo

### Panoramica Gestione del ricamo



- |   |                      |   |                        |
|---|----------------------|---|------------------------|
| 1 | «Caricare il ricamo» | 3 | «Cancellare il motivo» |
| 2 | «Salvare il ricamo»  |   |                        |

### Salvare il ricamo nella memoria personale

Nella cartella «Salvare il ricamo» ricami e motivi modificati possono essere salvati.

- > Selezionare il ricamo.
- > Modificare il ricamo.
- > Toccare leggermente «Selezione».



- > Toccare leggermente «Salvare il ricamo».
  - Il ricamo da salvare è contrassegnato dalla cornice gialla.
  - «Macchina da ricamo» è attivo.



-  > Toccare leggermente «Confermare».

### Salvare un ricamo sulla chiavetta USB BERNINA

- > Selezionare il ricamo.
- > Modificare il ricamo.
- > Toccare leggermente «Selezione».



- > Toccare leggermente «Salvare il ricamo».
- Il ricamo da salvare è contrassegnato dalla cornice gialla.



- > Inserire la chiavetta USB BERNINA nell'apposita presa USB della macchina.
- > Toccare leggermente «Chiavetta USB».



- > Toccare leggermente «Confermare».

### Sovrascrivere punti nella memoria

- > Selezionare il ricamo.
- > Modificare il ricamo.
- > Toccare leggermente «Selezione».



- > Toccare leggermente «Salvare il ricamo».
- Il ricamo da salvare è contrassegnato dalla cornice gialla.



- «Macchina da ricamo» è attivo.
- > Selezionare il ricamo, che si desidera sovrascrivere.



- > Toccare leggermente «Confermare».

### Sovrascrivere un ricamo sulla chiavetta USB BERNINA

- > Selezionare il ricamo.
- > Modificare il ricamo.
- > Toccare leggermente «Selezione».



- > Toccare leggermente «Salvare il ricamo».
- Il ricamo da salvare è contrassegnato dalla cornice gialla.



- > Inserire la chiavetta USB BERNINA nell'apposita presa USB della macchina.
- > Toccare leggermente «Chiavetta USB».
- > Selezionare il ricamo, che si desidera sovrascrivere.



- > Toccare leggermente «Confermare».

### Importare motivi

Motivi singoli o combinazioni di motivi possono essere importati dalla modalità cucito nella modalità ricamo e modificati come motivi di ricamo. In questo modo motivi di bordure possono essere creati in maniera rapida e semplice e salvati motivi di ricamo nella cartella «Ricami personali».



> Toccare leggermente «Home».



> Toccare leggermente «Modalità cucito».  
> Selezionare il motivo.



> Toccare leggermente «Home».



> Toccare leggermente «Modalità ricamo».  
– Il ricamo viene salvato automaticamente nella cartella «Ricami personali».



> Selezionare «Ricami personali».  
> Selezionare il ricamo.



### Caricare un ricamo dalla memoria personale



> Toccare leggermente «Selezione».



> Toccare leggermente «Caricare il ricamo».



> Selezionare «Ricami personali».  
> Selezionare il ricamo.

### Caricare un ricamo dalla chiavetta USB BERNINA



> Toccare leggermente «Selezione».  
> Inserire la chiavetta USB BERNINA nell'apposita presa USB della macchina.



> Toccare leggermente «Chiavetta USB».  
> Selezionare un ricamo personale.

## Cancelare un ricamo dalla memoria personale

I motivi di ricamo salvati nella memoria personale possono essere cancellati singolarmente.



> Toccare leggermente «Selezione».



> Toccare leggermente «Cancellare».



– «Macchina da ricamo» è attivo.

> Selezionare il ricamo, che si desidera cancellare.



> Toccare leggermente «Confermare».

## Cancelare un ricamo dalla chiavetta USB BERNINA



> Toccare leggermente «Selezione».



> Toccare leggermente «Cancellare».

> Inserire la chiavetta USB BERNINA nell'apposita presa USB della macchina.



> Toccare leggermente «Chiavetta USB».

> Selezionare il ricamo, che si desidera cancellare.



> Toccare leggermente «Confermare».

## 16 Ricamo

### 16.1 Ricamare con il pulsante «Start/Stop»

Nel caso di interruzione dell'energia elettrica il processo di ricamo viene interrotto. Dopo un riavvio, la macchina si sposta nell'ultima posizione ricamata.



- > Premere il tasto «Start/Stop» finché la macchina non si avvia.
  - La macchina ricama tutti i segmenti del colore attivato.
  - La macchina si arresta automaticamente alla fine del ricamo.
  - Ambedue i fili sono tagliati automaticamente.
  - La macchina per ricamo passa automaticamente al colore successivo.



- > Cambiare il colore del filo superiore.
- > Per ricamare con il nuovo colore, premere il pulsante «Start/Stop».
  - Dopo aver completato il ricamo, la macchina si ferma automaticamente e i fili vengono tagliati automaticamente.

### 16.2 Aumentare la velocità di ricamo

La macchina riduce la velocità di ricamo a seconda del tipo di lavorazione, per garantire la migliore qualità del punto. Si può comunque scegliere tra la velocità ottimale e la velocità massima. Standard = velocità ottimale. Nota: Non è possibile garantire la qualità di un ricamo che viene realizzato con la velocità massima.

Spegnere e riaccendere la macchina, per riattivare la velocità ottimale.

Presupposizione:

- Un ricamo è selezionato.



- > Toccare leggermente «Velocità di ricamo».
  - La velocità di cucito massima viene attivata.
- > Premere nuovamente «Velocità di ricamo».
  - La velocità di cucito ottimale viene attivata.

### 16.3 Regolare la tensione del filo superiore

La regolazione base della tensione del filo superiore avviene automaticamente durante la selezione del punto o del motivo.

L'utilizzo di diversi filati per cucire e ricamare può alterare la formazione del punto. Eventualmente adattare la tensione del filo al materiale ed al punto selezionato.

Più è alta l'impostazione della tensione del filo superiore, più teso è il filo superiore e il filo inferiore appare sul diritto della stoffa. Riducendo la tensione superiore, il filo superiore è meno teso e il filo inferiore entra meno nella stoffa.

Modifiche della tensione del filo superiore si riflettono sul punto selezionato e su tutti i motivi di ricamo. Modifiche permanenti della tensione del filo superiore per la modalità di cucito (vedi a pagina 51) e per la modalità di ricamo (vedi a pagina 55) possono essere effettuate nel programma Setup.



- > Toccare leggermente «Tensione del filo superiore».

- > Regolare la tensione del filo superiore.



- > Toccare la casella bordata di giallo a destra per ripristinare le modifiche all'impostazione standard.
- > Per ripristinare alle impostazioni di base le modifiche nel **Programma Setup**, premere la casella gialla a sinistra.

#### 16.4 Ricamare con il pedale

Il ricamo con il pedale è consigliabile per realizzare solo un piccolo segmento del ricamo. Durante il ricamo con il pedale bisogna tenerlo premuto per tutta la durata del ricamo.

- > Premere il pedale per iniziare a ricamare.

## 17 Cura e manutenzione

### 17.1 Firmware

#### Controllare la versione firmware

Vengono visualizzate la versione firmware e hardware della macchina e del modulo di ricamo collegato.



> Toccare leggermente «Programma Setup».



> Toccare leggermente «Impostazioni macchina».



> Toccare leggermente «Informazioni».



> Toccare leggermente «Dati macchina».

#### Aggiornare il firmware

Il firmware attuale della macchina e le istruzioni passo per passo per il processo di aggiornamento possono essere scaricati dall'indirizzo [www.bernina.com](http://www.bernina.com). Solitamente i dati e le impostazioni personali sono trasferiti automaticamente con l'aggiornamento del software. Ma per motivi di sicurezza si consiglia di salvare i dati e le impostazioni personali prima dell'aggiornamento su una chiavetta USB BERNINA. In questo modo dati personali e impostazioni persi durante l'aggiornamento possono essere successivamente ritrasferiti nella macchina.

> Inserire la chiavetta USB con la nuova versione del firmware nella macchina.

> Toccare leggermente «Programma Setup».



> Toccare leggermente «Impostazioni macchina».



> Toccare leggermente «Manutenzione/Update».



> Toccare leggermente «Aggiornare la macchina».



> Toccare leggermente «Backup dei dati».

– Quando i dati sono salvati viene visualizzato un segno di spunta verde.

#### ATTENZIONE

Chiavetta USB BERNINA (accessorio opzionale) rimossa troppo presto

L'aggiornamento del firmware non viene portato a termine e la macchina non può essere utilizzata.

> Rimuovere la chiavetta USB BERNINA (accessorio opzionale) solo, se l'aggiornamento è stato portato a termine con successo.



**Update**

- > Per avviare l'aggiornamento del firmware, premere «Aggiornare».
- Avvertenza:** L'aggiornamento può durare diversi minuti. Non spegnere la macchina e non rimuovere la chiavetta USB durante l'aggiornamento.
  - La macchina si riavvia. Quando l'aggiornamento è completo, appare un messaggio.

**Ripristinare dati salvati**

Se dati personali e impostazioni non fossero disponibili dopo un aggiornamento del software, possono essere successivamente ritrasferiti nella macchina.

- > Inserire la chiavetta USB BERNINA (accessorio opzionale) con i dati e impostazioni salvati nella presa USB della macchina.
- > Toccare leggermente «Programma Setup».



- > Toccare leggermente «Impostazioni macchina».



- > Toccare leggermente «Manutenzione/Update».



- > Toccare leggermente «Aggiornare la macchina».

**ATTENZIONE**

Chiavetta USB BERNINA (accessorio opzionale) rimossa troppo presto

I dati salvati non vengono trasferiti e la macchina non può essere utilizzata.

- > Rimuovere la chiavetta USB BERNINA (accessorio opzionale) solo, se l'aggiornamento è stato terminato con successo.



- > Toccare leggermente «Caricamento dei dati».
  - Quando i dati sono trasmessi, viene visualizzato per un attimo un segno di spunta verde.

**17.2 Macchina****Pulire il display**

- > Pulire il display con un panno di microfibra morbido, leggermente inumidito.

**Pulire le griffe del trasporto**

Di tanto in tanto i resti di filo sotto la placca ago devono essere rimossi.

- > Alzare l'ago e il piedino.

**PRUDENZA**

Componenti con alimentazione elettrica

Pericolo di lesioni causati da ago e crochet.

- > Spegnerla macchina e scollegarla dalla rete elettrica.

- > Rimuovere l'ago e il piedino.

- > Abbassare le griffe del trasporto.



- > Rimuovere la placca ago.

**ATTENZIONE**

**Polvere e residui di filo all'interno della macchina**

Danni ai componenti meccanici ed elettronici.

- > Usare una spazzola o un panno morbido.
- > Non utilizzare spray ad aria compressa.

- > Pulite le griffe del trasporto con un pennellino.

**Pulire il crochet**

**PRUDENZA**

**Componenti con alimentazione elettrica**

Pericolo di lesioni causati da ago e crochet.

- > Spegnerne la macchina e scollegarla dalla rete elettrica.

- > Aprire lo sportello del crochet.
- > Estrarre la capsula del crochet.
- > Spingere la levetta di chiusura verso sinistra.

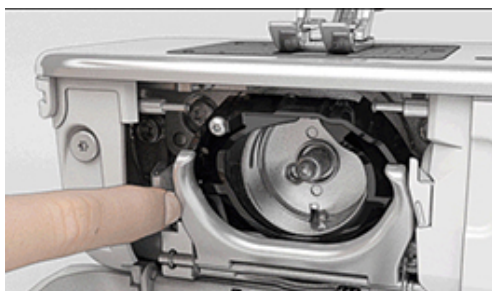

- > Aprire il fermaglio con il coperchio della guida del crochet nero.
- > Rimuovere il crochet.

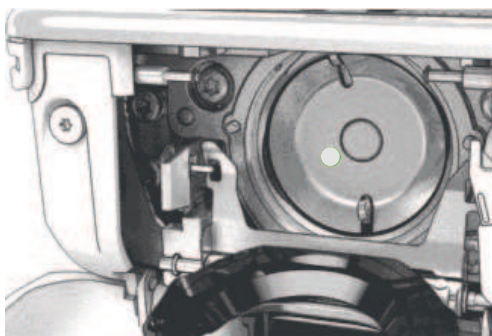

**ATTENZIONE****Polvere e residui di filo all'interno della macchina**

Danni ai componenti meccanici ed elettronici.

- > Usare una spazzola o un panno morbido.
- > Non utilizzare spray ad aria compressa.

- > Pulire la guida del crochet con una spazzola e un panno morbido. Non usare oggetti appuntiti.
- > Tenere il crochet con due dita sul perno centrale.
- > Guidare il crochet con il bordo inferiore in avanti inclinato dall'alto verso il basso dietro il coperchio della guida del crochet.
- > Posizionare il crochet in modo che le due camme sull'azionamento del crochet si inseriscano nelle corrispondenti aperture del crochet e che la marcatura colorata sull'azionamento sia visibile nel foro del crochet.
- > Inserire il crochet.
  - Il crochet è magnetico e si posiziona automaticamente.
- > Chiudere il coperchio della guida del crochet e il fermaglio finché l'astina di aggancio non si innesta.
- > Girare il volantino per controllare.
- > Inserire la capsula.

**Lubrificare il crochet**

Oliare il crochet può prevenire il verificarsi di rumori indesiderati nella zona del crochet. BERNINA raccomanda di oliare il crochet nei seguenti momenti:

- Prima di usare la macchina per la prima volta
- Dopo un inutilizzo prolungato della macchina
- In caso di uso molto frequente: giornalmente prima di cucire
- Quando viene visualizzato il messaggio "Oliare la macchina»
- In caso di rumori indesiderati nella zona del crochet

**PRUDENZA****Componenti con alimentazione elettrica**

Pericolo di lesioni causati da ago e crochet.

- > Spegnerla macchina e scollegarla dalla rete elettrica.

- > Estrarre la capsula del crochet.
- > Spingere la levetta di chiusura verso sinistra.



- > Aprire il fermaglio con il coperchio della guida del crochet nero.

- > Rimuovere il crochet.

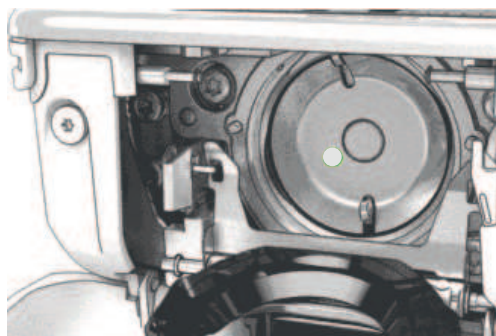

- > Pulire la guida del crochet con una spazzola e un panno morbido. Non usare oggetti appuntiti.
- > Far scendere una goccia di olio per macchine da cucire BERNINA nella guida del crochet.



- > Far scendere una goccia di olio per macchine da cucire BERNINA in ciascuno dei due depositi di olio, in modo che i feltri siano umidi, quindi assicurarsi che la superficie della spolina del crochet contrassegnata in rosso rimanga priva di olio.



- > Tenere il crochet con due dita sul perno centrale.
- > Guidare il crochet con il bordo inferiore in avanti inclinato dall'alto verso il basso dietro il coperchio della guida del crochet.
- > Posizionare il crochet in modo che le due camme sull'azionamento del crochet si inseriscano nelle corrispondenti aperture del crochet e che la marcatura colorata sull'azionamento sia visibile nel foro del crochet.
- > Inserire il crochet.
  - Il crochet è magnetico e si posiziona automaticamente.
- > Chiudere il coperchio della guida del crochet e il fermaglio finché l'astina di aggancio non si innesta.
- > Girare il volantino per controllare.
- > Inserire la capsula.
- > Cucire o ricamare su un tessuto di prova.

### **Pulire il prendifilo**



> Toccare leggermente «Programma Setup».



> Toccare leggermente «Impostazioni macchina».



> Toccare leggermente «Manutenzione/Update».







> Toccare leggermente «Pulire il prendifilo».  
> Pulire il prendifilo, seguendo le istruzioni.

## 18 Errori e anomalie

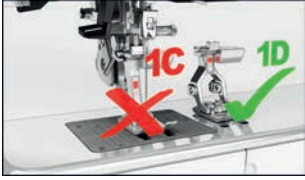
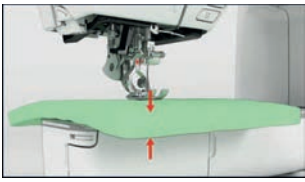
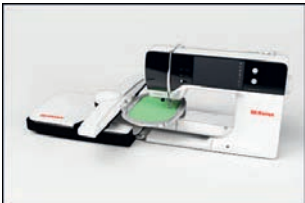
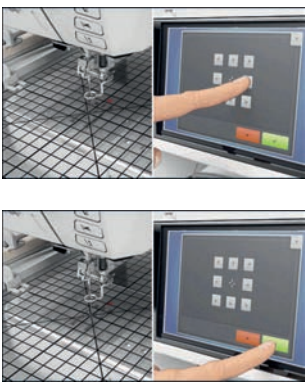
### 18.1 Messaggi di errore

Indicazione sul display	Causa	Soluzione
	Numero del punto sconosciuto.	> Controllare l'impostazione e digitare un nuovo numero.
	Selezione del motivo non possibile nella modalità combinazioni.	> Combinare altri motivi.
	Griffe del trasporto non abbassate.	> Per abbassare le griffe del trasporto, premere il tasto «Griffe del trasporto alzate/abbassate».
	Ago e placca selezionati non possono essere usati insieme.	> Cambiare l'ago. > Sostituire la placca ago.
	L'ago non si trova nella posizione più alta.	> Impostare la posizione dell'ago con il volantino.
	Il filo superiore è finito.	> Infilare nuovamente.
	Il filo superiore è spezzato.	> Infilare nuovamente.
	Il filo inferiore è finito.	> Infilare nuovamente.
	Il filo inferiore è spezzato.	> Pulire il crochet. > Infilare nuovamente.

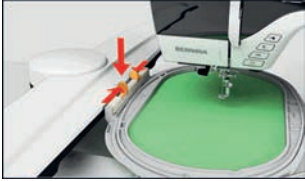
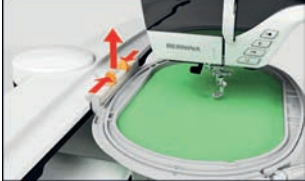
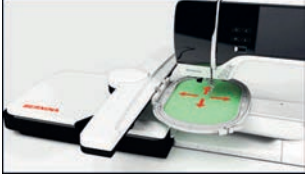
Indicazione sul display	Causa	Soluzione
	<p>Il motore principale non funziona.</p>	<ul style="list-style-type: none"> <li>&gt; Girare con cautela il volantino in senso orario, per portare l'ago nella posizione alta.</li> <li>&gt; Rimuovere un lavoro di cucito. Non tirare la stoffa o il filo.</li> <li>&gt; Rimuovere la placca ago.</li> <li>&gt; Rimuovere i resti di filo.</li> <li>&gt; Pulire il crochet.</li> <li>&gt; Rimuovere il crochet e assicurarsi che sulla sua parte posteriore magnetica non siano rimaste attaccate punte di ago rotto.</li> <li>&gt; Disattivare il prendifilo nel programma Setup.</li> </ul>
	<p>Piedino sbagliato per il Doppio Trasporto BERNINA.</p>	<ul style="list-style-type: none"> <li>&gt; Montare un piedino con la sigla «D».</li> </ul>
	<p>Materiale sotto il piedino troppo spesso.</p>	<ul style="list-style-type: none"> <li>&gt; Ridurre lo spessore della stoffa.</li> </ul>
	<p>Vibrazioni hanno causato l'interruzione della connessione tra la macchina ed il modulo per ricamo.</p>	<ul style="list-style-type: none"> <li>&gt; Accertarsi che il modulo per ricamo e la macchina siano posizionati su una superficie piana e stabile.</li> <li>&gt; Collegare il modulo per ricamo alla macchina.</li> </ul>
	<p>La posizione dell'ago non corrisponde al centro del telaio.</p>	<ul style="list-style-type: none"> <li>&gt; Calibrare il telaio.</li> </ul>
	<p>Il modulo per ricamo non è montato.</p>	<ul style="list-style-type: none"> <li>&gt; Collegare il modulo per ricamo alla macchina.</li> <li>&gt; Per far controllare la macchina, contattare il un rivenditore BERNINA.</li> </ul>

Indicazione sul display	Causa	Soluzione
	<p>Il telaio non è montato.</p>	<p>&gt; Montare il telaio.</p>
	<p>Il telaio è montato.</p>	<p>&gt; Rimuovere il telaio.</p>
	<p>Il telaio si sposterà.</p>	<p>&gt; Toccare leggermente «Confermare».</p>
	<p>Il motivo di ricamo è parzialmente all'esterno del telaio.</p>	<p>&gt; Riposizionare il ricamo e ricamare nuovamente.</p>
	<p>Il motivo di ricamo è troppo grande.</p>	<p>&gt; Ridurre la dimensione del ricamo. &gt; Montare un telaio più grande.</p>
<p>Memoria della chiavetta USB BERNINA (accessorio opzionale) insufficiente.</p>	<p>Memoria della chiavetta USB BERNINA (accessorio opzionale) insufficiente.</p>	<p>&gt; Utilizzare una chiavetta USB BERNINA (accessorio opzionale). &gt; Non ci sono dati sulla chiavetta USB BERNINA (accessorio opzionale).</p>
<p>Non ci sono dati personali sulla chiavetta USB BERNINA (accessorio opzionale).</p>	<p>La chiavetta USB BERNINA (accessorio opzionale) non contiene dati personali da ripristinare.</p>	<p>&gt; Controllare se dati e impostazioni sono stati memorizzati sulla chiavetta USB BERNINA (accessorio opzionale).</p>



Indicazione sul display	Causa	Soluzione
Il ripristino dei dati personali è fallito.	L'aggiornamento del firmware è stato completato con successo, ma i dati personali non sono stati ripristinati.	<ul style="list-style-type: none"> <li>&gt; Controllare se dati e impostazioni sono stati memorizzati sulla chiavetta USB BERNINA.</li> <li>&gt; Trasferire i dati salvati nella macchina.</li> </ul>
Nessuna chiavetta USB BERNINA inserita. Assicurarsi che durante l'intero aggiornamento automatico rimane inserita sempre la stessa chiavetta USB BERNINA.	Chiavetta USB BERNINA (accessorio opzionale) non inserita.	<ul style="list-style-type: none"> <li>&gt; Usare una chiavetta USB BERNINA (accessorio opzionale) con sufficiente memoria libera.</li> </ul>
L'update del firmware è fallito.	La nuova versione del firmware non è stata trovata sulla chiavetta USB.	<ul style="list-style-type: none"> <li>&gt; Assicurarsi che il file ZIP compresso sia stato scompattato per l'aggiornamento del firmware.</li> <li>&gt; Controllare se i dati per l'aggiornamento del firmware sono stati salvati direttamente sul supporto dati e non in una cartella della chiavetta USB.</li> <li>&gt; Aggiornare il firmware.</li> </ul>
	La macchina deve essere pulita/lubrificata.	<ul style="list-style-type: none"> <li>&gt; Pulire la macchina.</li> <li>&gt; Lubrificare la macchina.</li> </ul> <p>Informazione importante relativa alla lubrificazione:</p> <ul style="list-style-type: none"> <li>&gt; Troppo olio può sporcare la stoffa e il filo.</li> <li>&gt; Dopo la lubrificazione fare sempre una prova di cucito su un ritaglio di stoffa.</li> </ul>
Il tagliafilo automatico (vicino al prendifilo) deve essere pulito.	Il prendifilo deve essere pulito. Il messaggio appare ad ogni avvio della macchina dopo il raggiungimento di 1000 cicli di taglio.	<ul style="list-style-type: none"> <li>&gt; Toccare leggermente «Confermare». <ul style="list-style-type: none"> <li>– La macchina attiva la funzione «Pulire il prendifilo».</li> </ul> </li> <li>&gt; Pulire il prendifilo, seguendo le istruzioni. <ul style="list-style-type: none"> <li>– Il contatore dei cicli di taglio è azzerato.</li> </ul> </li> </ul>

Indicazione sul display	Causa	Soluzione
<p>E' arrivato il momento per la revisione della macchina. Contattare il concessionario BERNINA per fissare un appuntamento.</p>	<p>La macchina necessita di manutenzione. La visualizzazione compare quando è stato raggiunto l'intervallo di assistenza programmato.</p> <p><b>Informazione importante:</b> Il rispetto delle operazioni di pulizia e manutenzione garantisce l'efficienza funzionale e la lunga durata della macchina. L'inosservanza può influire sulla durata e limitare la garanzia. L'entità dei costi dei lavori di manutenzione è regolamentata a livello nazionale. Il rivenditore BERNINA o il centro di assistenza La informeranno volentieri.</p>	<ul style="list-style-type: none"> <li>&gt; Contattare il rivenditore BERNINA.</li> <li>&gt; Cancellare temporaneamente la visualizzazione premendo la casella «ESC».</li> </ul> <p>Dopo la terza cancellazione, il messaggio non viene visualizzato fino al raggiungimento dell'intervallo di assistenza successivo.</p>
	<p>La calibratura dell'Asolatore a slitta #3A è fallita.</p>	<ul style="list-style-type: none"> <li>&gt; Controlla che il piedino sia facile da muovere. Se necessario, rimuovere i pelucchi, la polvere e i residui di tessuto.</li> <li>&gt; Pulire il riflettore con un panno in microfibra morbido e leggermente umido.</li> <li>&gt; Controllare la posizione del riflettore. Se necessario, correggere la posizione del riflettore o sostituire il piedino.</li> <li>&gt; Controllare che la plastica sul lato inferiore del piedino non sia consumata. Sostituire il piedino se necessario.</li> <li>&gt; Pulire le griffe del trasporto.</li> <li>&gt; Se l'errore persiste, contattare il rivenditore BERNINA.</li> </ul>

## 18.2 Risoluzione di problemi

Difetto	Causa	Soluzione
<b>Formazione irregolare del punto</b>	Filo superiore troppo teso/troppo lento.	> Regolare la tensione del filo superiore. > Controllare il prelievo di filo dal rocchetto.
	Ago storto o spuntato.	> Sostituire l'ago e assicurarsi che sia utilizzato un nuovo ago di qualità BERNINA.
	Ago di qualità scadente.	> Usare un ago nuovo, di buona qualità (BERNINA).
	Filo di qualità scadente.	> Usare filati di buona qualità.
	Rapporto ago/filo sbagliato.	> Adattare l'ago allo spessore del filo.
	Infilatura sbagliata.	> Infilare nuovamente.
	La stoffa è stata tirata durante il cucito.	> Guidare la stoffa regolarmente.
<b>Formazione irregolare del punto</b>	Capsula non adatta.	> Utilizzare la capsula a corredo, contrassegnato con il triangolo.
		
<b>Punti saltati</b>	Ago non adatto.	> Adoperare aghi del sistema 130/705 H.
	Ago storto o spuntato.	> Cambiare l'ago.
	Ago di qualità scadente.	> Usare un ago nuovo, di buona qualità (BERNINA).
	Ago inserito in modo errato.	> Inserire l'ago con la parte piatta rivolta indietro, spingerlo in alto fino all'arresto e stringere la vite di fissaggio.
	Punta dell'ago non adatta.	> Scegliere la punta dell'ago adatta al materiale del progetto.
<b>Punti difettosi</b>	Residui di filo tra i dischi della tensione.	> Piegare un pezzo di stoffa sottile (non usare il bordo tagliato) e passare la piega varie volte tra i dischi della tensione.
	Infilatura sbagliata.	> Infilare nuovamente.
	Residui di filo sotto la molla della capsula.	> Rimuovere i residui di filo sotto la molla.

Difetto	Causa	Soluzione
<b>Filo superiore si spezza</b>	Rapporto ago/filo sbagliato.	> Adattare l'ago allo spessore del filo.
	Tensione del filo superiore troppo forte.	> Ridurre la tensione del filo superiore.
	Infilatura sbagliata.	> Infilare nuovamente.
	Filo di qualità scadente.	> Usare filati di buona qualità.
	Foro della placca ago o punta del crochet danneggiati.	> Contattare il rivenditore BERNINA per far riparare i danni. > Sostituire la placca ago.
	Filo incastrato nella leva tendifilo.	> Togliere la vite del coperchio (1) con il cacciavite Torx. > Tirare il coperchio leggermente in avanti. > Per rimuovere il coperchio, inclinarlo leggermente verso l'alto. > Rimuovere i resti di filo. > Rimettere il coperchio e stringere la vite.
		
<b>Filo inferiore si spezza</b>	Capsula danneggiata.	> Sostituire la capsula.
	Foro della placca ago danneggiato.	> Contattare il rivenditore BERNINA per far riparare i danni. > Sostituire la placca ago.
	Ago storto o spuntato.	> Cambiare l'ago.
<b>L'ago si spezza</b>	Ago inserito in modo errato.	> Inserire l'ago con la parte piatta rivolta indietro, spingerlo in alto fino all'arresto e stringere la vite di fissaggio.
	La stoffa è stata tirata durante il cucito.	> Guidare la stoffa regolarmente.
	Materiale voluminoso è stato spinto durante il cucito.	> Per le stoffe spesse utilizzare un piedino adatto, ad es. Piedino per jeans #8. > Usare le piastrine compensatrici per superare lo spessore delle cuciture.
	Filo annodato.	> Usare filati di buona qualità.
<b>Il display non reagisce</b>	Dati di calibrazione errati.	> Ricalibrare il display. (vedi a pagina 61)
	Modalità eco è attivata.	> Toccare leggermente «Modalità eco».

Difetto	Causa	Soluzione
<b>Larghezza del punto non regolabile</b>	Ago e placca selezionati non possono essere usati insieme.	<ul style="list-style-type: none"> <li>&gt; Cambiare l'ago.</li> <li>&gt; Sostituire la placca ago.</li> </ul>
	La «Indicazione del piedino/ Selezione del piedino» impedisce la regolazione della larghezza del punto.	<ul style="list-style-type: none"> <li>&gt; Selezionare il piedino montato. (vedi a pagina 39)</li> </ul>
<b>Velocità troppo bassa</b>	Temperatura ambiente sfavorevole.	<ul style="list-style-type: none"> <li>&gt; Portare la macchina in un ambiente caldo 1 ora prima di iniziare a cucire.</li> </ul>
	Impostazioni nel programma Setup.	<ul style="list-style-type: none"> <li>&gt; Impostare la velocità nel programma Setup.</li> <li>&gt; Impostare il cursore della velocità.</li> </ul>
<b>La macchina non si accende</b>	Temperatura ambiente sfavorevole.	<ul style="list-style-type: none"> <li>&gt; Portare la macchina in un ambiente caldo 1 ora prima di iniziare a cucire.</li> <li>&gt; Collegare la macchina e accenderla.</li> </ul>
	La macchina è difettosa.	<ul style="list-style-type: none"> <li>&gt; Contattare il rivenditore BERNINA.</li> </ul>
<b>Luce del pulsante «Start-/ Stop» non si illumina</b>	La luce è difettosa.	<ul style="list-style-type: none"> <li>&gt; Contattare il rivenditore BERNINA.</li> </ul>
<b>Le luci sopra l'ago e il braccio libero non funzionano</b>	Impostazioni nel programma Setup.	<ul style="list-style-type: none"> <li>&gt; Attivare il programma Setup.</li> </ul>
	Luce difettosa.	<ul style="list-style-type: none"> <li>&gt; Contattare il rivenditore BERNINA.</li> </ul>
<b>Il sensore del filo superiore non reagisce</b>	Impostazioni nel programma Setup.	<ul style="list-style-type: none"> <li>&gt; Attivare il programma Setup.</li> </ul>
	Il sensore del filo superiore è difettoso.	<ul style="list-style-type: none"> <li>&gt; Contattare il rivenditore BERNINA.</li> </ul>
<b>Il sensore del filo inferiore non reagisce</b>	Impostazioni nel programma Setup.	<ul style="list-style-type: none"> <li>&gt; Attivare il programma Setup.</li> </ul>
	Il sensore del filo inferiore è difettoso.	<ul style="list-style-type: none"> <li>&gt; Contattare il rivenditore BERNINA.</li> </ul>
<b>Errore durante l'aggiornamento del firmware</b>	Chiavetta USB non riconosciuta.	<ul style="list-style-type: none"> <li>&gt; Usare una chiavetta USB BERNINA.</li> </ul>
	Procedimento Update bloccato e la clessidra è ferma sul display.	<ul style="list-style-type: none"> <li>&gt; Togliere la chiavetta USB.</li> <li>&gt; Spegnerne la macchina.</li> <li>&gt; Accendere la macchina.</li> <li>&gt; Seguire le indicazioni sul display.</li> </ul>
	I file di aggiornamento del firmware non sono stati trovati.	<ul style="list-style-type: none"> <li>&gt; Decomprimere la cartella zip.</li> <li>&gt; Controllare se i dati per l'aggiornamento del firmware sono stati salvati direttamente sul supporto dati e non in una cartella sulla chiavetta USB.</li> </ul>

Difetto	Causa	Soluzione
<b>Cordoncini e travette non vengono cuciti ripetutamente</b>	Asolatore a slitta #3A non è calibrato con la macchina.	> Calibrare il Asolatore a slitta #3A. (vedi a pagina 63)

---



## 19 Custodia e smaltimento

### 19.1 Custodia della macchina

Si consiglia di custodire la macchina nel cartone originale. Se la macchina è custodita in un ambiente freddo, metterla in un luogo caldo circa 1 ora prima di usarla.

- > Spegnerla la macchina e staccare la spina.
- > Non conservare la macchina all'aperto.
- > Proteggere la macchina dagli agenti atmosferici.

### 19.2 Smaltimento della macchina

- > Pulire la macchina.
- > Dividere i componenti in base ai materiali e smaltirli nel rispetto delle leggi e regolamenti locali.

## 20 Dati tecnici

Denominazione	Valore	Unità
Spessore stoffa massimo	12,5 (0,49)	mm (in)
Illuminazione	30	LED
Velocità massima	1000	Punti al minuto
Misure senza perno portafilo (B × H × T)	522 × 358 × 214 (20,55 × 14,09 × 8,43)	mm (in)
Peso	14 (30,86)	kg (lb)
Consumo di energia	140	W
Tensione di ingresso	100 – 240	V
Classe di protezione (elettrotecnica)	II	



## 21 Panoramica Punti

### 21.1 Panoramica punti

#### Punti utili

1 	2 	3 	4 	5 	6 	7 	8 	9 	10 	11 	12 	13 	14 
15 	16 	17 	18 	19 	20 	21 	22 	23 	24 	25 	26 	29 	31 
32 	33 												

#### Asole

51 	52 	53 	54 	56 	57 	59 	60 	61 	62 	63 	64 	65 	69 
--------	--------	--------	--------	--------	--------	--------	--------	--------	--------	--------	--------	--------	--------

#### Punti decorativi

##### Punti natura

101 	102 	103 	104 	107 	108 	110 	111 	112 	113 	114 	115 	119 	122 
123 	124 	125 	129 	133 	134 	136 	137 	143 	144 	145 	146 	147 	149 
150 	151 	152 											

##### Punti croce

301 	302 	303 	304 	305 	306 	307 	308 	309 	311 	314 	323 	326 	371 
372 	373 	374 	375 	376 	377 								

Punti satin

401	402	405	406	407	408	412	413	414	415	416	417	419	422
423	424	425	426	428	429	430	431	437	439	441	442	445	446
447	448	450	451	457	461	464	465	468	471	473			

Punti ornamentali

601	602	603	604	605	606	607	608	609	610	611	612	613	614
615	616	618	619	621	622	623	624	625	626	630	631	633	635
639	640	641	642	643	644	645	648	649	651	653	656	657	658
660	661	662	663	664	677	679	680	681	682	683	684	685	686
690	692	694	697	698	699								

Ricamo in bianco

701	702	705	706	708	709	710	711	712	713	714	717	719	720
721	722	723	724	725	726	727	728	730	731	732	734	735	736
737	738	740	741	742	743	746	747	748	749	750	751	761	763
764	765	766	767	768	769	772	775	777	779				

## Punti bambini

903	904	906	907	908	911	913	914	916	919	920	921	925	929
930	934	935	937	938	939	940	941	942	943	944	945	946	947
948													

## Punti quilt

1324	1325	1326	1327	1328	1329	1330	1331	1332	1333	1334	1335	1336	1337
1338	1339	1340	1341	1342	1343	1344	1345	1346	1347	1348	1350	1351	1352
1353	1354	1355	1356	1357	1358	1359	1360	1361	1362	1363	1364	1365	1366
1367	1368	1369	1370	1388	1389	1390	1393	1396	1397	1398			





## 21.2 Panoramica motivi di ricamo

## Personalizzare i ricami













Date libero sfogo alla vostra creatività. BERNINA offre una grande scelta di ricami.









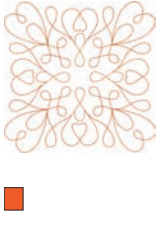

Se sotto il numero del ricamo è riportato uno dei seguenti pittogrammi, ulteriori informazioni sono disponibili al sito



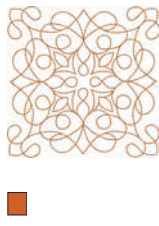

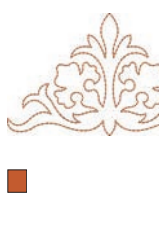

<https://www.bernina.com/specialeffects>.

	Pizzo su stabilizzatori idrosolubili		Motivi CutWork
	Ricamo ad intaglio		Motivi PaintWork
	Ricamo con frange		Motivi CrystalWork
	Applicazione		

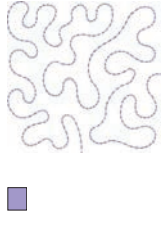

## Motivi Quilt

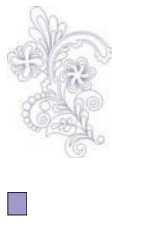







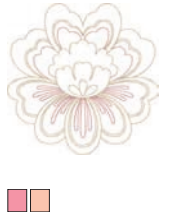

















n.	Motivo di ricamo Colori	Larghezza x Altezza in mm	n.	Motivo di ricamo Colori	Larghezza x Altezza in mm
12380-22		110.6 60.9	12380-43		123.5 123.5
12380-30		89.2 96.3	12380-04		83.1 89.8
12380-08		89.2 89.1	12380-09		111.6 61.6
12380-10		152.0 356.7	BD800		127.3 122.4
BD801		122.2 124.2	BD804		122.9 123.6
BD796		47.2 174.5	BD837		123.6 123.6











n.	Motivo di ricamo Colori	Larghezza x Altezza in mm	n.	Motivo di ricamo Colori	Larghezza x Altezza in mm
BD285		99.8 99.7	BD288		96.3 96.0
BD292		94.8 95.1	BD289		95.0 94.7
BD299		94.5 95.0	BD308		95.0 94.4
BD413		97.1 97.2	BD554		109.9 109.9
BD553		113.8 121.1	BD567		107.9 108.2
BD394		97.0 96.8	BD412		89.4 53.2

n.	Motivo di ricamo Colori	Larghezza x Altezza in mm	n.	Motivo di ricamo Colori	Larghezza x Altezza in mm
BD501		63.5 61.1	BD502		61.5 60.7
BD513		63.5 63.4	BD514		63.5 62.9
BD562		63.9 126.0	BD568		109.5 160.3
BD563		89.7 89.6	BD569		120.6 120.6









### Decorazioni

n.	Motivo di ricamo Colori	Larghezza x Altezza in mm	n.	Motivo di ricamo Colori	Larghezza x Altezza in mm
82007-11 		111.7 94.2	82007-44		114.0 114.8























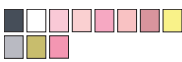

n.	Motivo di ricamo Colori	Larghezza x Altezza in mm	n.	Motivo di ricamo Colori	Larghezza x Altezza in mm
82006-30 	 	99.9 174.6	NB251	 	71.6 103.3
BE790405	 	125.9 185.4	FB126	 	86.9 102.2
BE790407	 	199.9 270.9	BE790502	 	59.9 58.2
21003-26 	 	123.0 124.1	NB403	 	78.1 78.3
NB373	 	121.4 176.8	NB442	 	55.6 58.4
NB481	 	123.4 67.6	NB749	 	126.5 262.8



n.	Motivo di ricamo Colori	Larghezza x Altezza in mm	n.	Motivo di ricamo Colori	Larghezza x Altezza in mm
NA959 	 	75.6 103.7	FB106	 	128.1 92.6
NB002	 	59.3 35.1	FQ870	 	122.1 105.1
WS655	 	116.5 222.3			

### Fiori













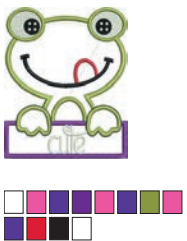

n.	Motivo di ricamo Colori	Larghezza x Altezza in mm	n.	Motivo di ricamo Colori	Larghezza x Altezza in mm
82006-07	 	123.7 165.6	21006-02	 	114.5 135.5
80001-23	 	85.0 101.6	12457-06	 	106.3 172.3







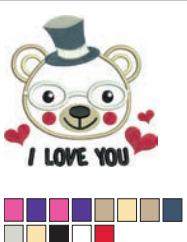























n.	Motivo di ricamo Colori	Larghezza x Altezza in mm	n.	Motivo di ricamo Colori	Larghezza x Altezza in mm
12457-13	 	113.1 130.3	21009-21	 	64.9 107.7
BE790408	 	58.3 89.7	BE790401	 	205.7 242.0
21002-02	 	109.7 160.0	21012-04 	 	123.1 123.9
FB492	 	86.8 293.2	FP246	 	65.6 61.8
FP814	 	88 84.4	FQ562	 	90.3 156.3
FQ722	 	80.0 90.6	FQ733	 	66.5 66.5





















n.	Motivo di ricamo Colori	Larghezza x Altezza in mm	n.	Motivo di ricamo Colori	Larghezza x Altezza in mm
FQ801		46.0 112.5	NB209		90.0 89.9







### Bambini

N.	Motivo di ricamo Colori	Larghezza x Altezza in mm	N.	Motivo di ricamo Colori	Larghezza x Altezza in mm
BE790307 		141.5 126.9	BE790311 		114.1 152.5
BE790305 		118.3 145.5	BE790306 		132.1 151.4
BE790308 		191.3 219.6	BE790309 		87.5 149.8
BE790310 		137.8 136.0	BE790312 		122.0 133.1



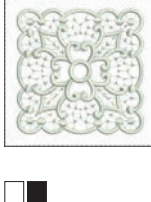

N.	Motivo di ricamo Colori	Larghezza x Altezza in mm	N.	Motivo di ricamo Colori	Larghezza x Altezza in mm
BE790313 	 	98.9 102.3	CK511	 	76.2 64.6
CM193 	 	106.7 127.4	CK667 	 	99.8 82.3
CK738	 	89.1 85.7	CK970	 	84.8 81.6
CM147	 	55.0 99.6	CM220 	 	71.5 71.8
CM348	 	119.0 167.1	CM362 	 	120.6 113.0
CM376	 	100.3 97.5	NB193	 	113.3 96.2

























## Bordure e pizzi

n.	Motivo di ricamo Colori	Larghezza x Altezza in mm	n.	Motivo di ricamo Colori	Larghezza x Altezza in mm
21013-29	 	40.2 152.0	BE110415	 	43.7 172.4
FA981	 	35.1 142.3	21002-21	 	21.6 150.9
21009-29	 	31.9 152.6	82005-40	 	26.0 239.4
BE790702	 	73.0 190.5	NA914	 	120.3 18.8
NB520	 	26.3 175.9	HG177	 	50.0 158.6

n.	Motivo di ricamo Colori	Larghezza x Altezza in mm	n.	Motivo di ricamo Colori	Larghezza x Altezza in mm
CM473		31.8 209.6	FB436		132.8 29.2NX
NX696		91.2 90.7	HG341		63.8 63.7
NX957		97.9 88.1	FB461 		121.7 121.6



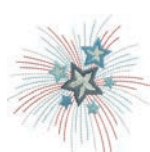





## Stagioni

n.	Motivo di ricamo Colori	Larghezza x Altezza in mm	n.	Motivo di ricamo Colori	Larghezza x Altezza in mm
12433-05 		83.4 124.4	12417-04		84.3 97.1
BE790303		69.5 70.1	BE790301		127.2 89.0











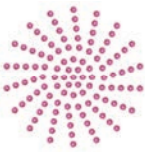







n.	Motivo di ricamo Colori	Larghezza x Altezza in mm	n.	Motivo di ricamo Colori	Larghezza x Altezza in mm
GNNF80834	 Colori: 	95.2 78.8	HE962	 Colori: 	120.5 135.2
12421-11	 Colori: 	39.9 43.6	12421-37	 Colori: 	67.4 61.0
12421-03	 Colori: 	45.8 48.3	CM287	 Colori: 	90.4 117.2
CM426	 Colori: 	45.8 96.0	FQ749	 Colori: 	77.6 94.8
HE919	 Colori: 	89.1 69.2	HG053	 Colori: 	122.1 121.8
HG319	 Colori: 	88.6 151.5	HG460	 Colori: 	91.8 98.1

n.	Motivo di ricamo Colori	Larghezza x Altezza in mm	n.	Motivo di ricamo Colori	Larghezza x Altezza in mm
NB317	 Color palette: black, yellow, black	87.4 86.9			

**Sport**

n.	Motivo di ricamo Colori	Larghezza x Altezza in mm	n.	Motivo di ricamo Colori	Larghezza x Altezza in mm
SR589	 Color palette: grey, orange, blue, red, black, white	95.2 66.5	LT870	 Color palette: light blue, white, red, brown, black, grey, pink	97.5 57.0
RC244	 Color palette: black, blue, cyan, light blue, red, grey, white	88.4 53.4	SP980	 Color palette: white, grey, black	63.2 63.5
SP989	 Color palette: grey, light blue, yellow, black	101.6 82.5	SR067	 Color palette: light blue, orange, cyan, yellow, green, black, blue	87.5 96.9
FB148	 Color palette: grey, yellow, pink, blue, brown, red, green, purple	101.1 89.5	SR551	 Color palette: red, white, yellow, green, dark green, grey, blue	120.3 38.0

## Disegni DesignWorks

N.	Motivo di ricamo Colori	Larghezza x altezza in mm	N.	Motivo di ricamo Colori	Larghezza x altezza in mm
DW11 		70 × 71	BE790901 		181 × 252
BE790903 		181 × 292	BE790905 		104 × 227
BE790906 		192 × 195	BE790909 		167 × 322
DW07 		114 × 152	DW05 		105 × 94
DW10 		184 × 184	DW08 		100 × 206





Protezione bambini .....	66
Prova di ricamo .....	132
Pulire il crochet .....	170
Pulizia della griffe del trasporto .....	169
Punti decorativi .....	99
Punti utili .....	83

## Q

Quilting .....	120
----------------	-----

## R

Rapporto ago-filo .....	31
Registrazione dei dati del rivenditore .....	64
Regolare la luminosità del display .....	61
Regolare la posizione del piedino con la ginocchiera .....	38
Regolare la pressione del piedino .....	39
Regolare la tensione del filo superiore .....	51
Regolare la velocità .....	69, 148
Regolazione del sensore del filo superiore .....	59
Richiamare il tutorial .....	66
Richiamare la Guida al cucito .....	66
Ripristinare le impostazioni di base .....	62
Risoluzione di problemi .....	179

## S

salvare i dati dell'assistenza .....	65
Scegliere la lingua .....	60
Selezionare Aiuto .....	66
Selezionare alcune impostazioni .....	59
Selezionare il ricamo .....	136
Selezione del punto .....	67
Smaltimento della macchina .....	183
Sostituire il piedino .....	38
Sostituire l'ago .....	40
Sostituzione della placca ago .....	42
Spiegazione dei simboli .....	13
Spostare il braccio di ricamo per la modalità cucito .....	144
Spostare il telaio indietro .....	144

## T

Tutela ambientale .....	12
-------------------------	----

## U

Utilizzare la modalità eco .....	66
----------------------------------	----

## V

Verificare la versione firmware .....	168
Visualizzare l'ID macchina .....	65





BERNINA consiglia i filati di

*Mettler*<sup>®</sup>

BERNINA International AG | CH-8266 Steckborn Switzerland | [www.bernina.com](http://www.bernina.com) | © Copyright by BERNINA International AG

0360405.20A.03  
2021-06 IT

made to create **BERNINA**