



BERNINA 770 QE

## Vážený zákazník firmy BERNINA



Blahoželáme! Rozhodli ste sa pre šijací stroj BERNINA, výrobok, ktorý Vás bude tešiť mnoho rokov. Už viac ako 100 rokov kladie naša rodinná firma najvyšší dôraz na spokojných zákazníkov. Pokiaľ ide o mňa, mojím osobným záujmom je ponúknuť Vám švajčiarsku konštrukciu a presnosť dovedenú k dokonalosti, šijaciu technológiu budúcnosti a úplný zákaznícky servis.

Rad BERNINA 7 tvorí ultramoderné stroje, ktorých vývoj bol zameraný nielen na najvyššie technické požiadavky a jednoduchú obsluhu, ale vzal do úvahy aj dizajn výrobku. Veď naše výrobky predávame kreatívnym ľuďom, ako ste Vy, ktorí ocenia nielen vysokú kvalitu, ale aj formu a dizajn.

Užite si kreatívneho šitie, vyšívania aj quiltovanie na svojom novom stroji BERNINA 770 QE a informujte sa na [www.bernina.com](http://www.bernina.com) o rôznom príslušenstve. Na našich stránkach nájdete aj množstvo inšpiratívnych návodov, ktoré si môžete zadarmo stiahnuť.

Preškolenie predajcovie BERNINA Vám poskytnú všetky potrebné informácie o servise a údržbe stroja.

Prajem Vám veľa radosti a tvorivých hodín s Vašou novou Berninou.

H.P. Ueltschi

Majiteľ

BERNINA International AG

CH-8266 Steckborn

## Edičná poznámka

### Grafika

[www.sculpt.ch](http://www.sculpt.ch)

### Text, sazba a úprava

BERNINA International AG

### Foto

Patrice Heilmann, Winterthur

### Objednávacie číslo

0360405.10A.23

2018-11 SK

### Copyright

2018 BERNINA International AG

**Všetky práva vyhradené:** Z technických dôvodov a kvôli zdokonaľovania výrobku môže kedykoľvek dôjsť k zmenám vlastností stroja bez predchádzajúceho oznámenia. Dodávané príslušenstvo sa môže v jednotlivých krajinách líšiť.



## Obsah

<b>DOLEŽITÉ POKYNY K BEZPEČNOSTI .....</b>	<b>14</b>
<b>Dôležité informácie .....</b>	<b>16</b>
<b>1 Moja BERNINA .....</b>	<b>17</b>
1.1 Predstavenie.....	17
1.2 Kontrola akosti BERNINA.....	17
1.3 Vitajte vo svete BERNINA.....	17
1.4 Vysvetlenie symbolov .....	18
1.5 Prehľad stroja .....	19
Prehľad predných ovládacích prvkov .....	19
Predný pohľad .....	20
Bočný pohľad .....	21
Pohľad zozadu.....	22
1.6 Príslušenstvo v základnej výbave .....	23
Prehľad príslušenstva stroja .....	23
Použitie elektrické šnúry (len USA/Kanada).....	25
Prehľad prílačných pätiiek.....	25
Box na príslušenstvo .....	26
1.7 Pohľad na užívateľské rozhranie .....	27
Kontrolné funkcie/vizuálne informácie .....	27
Prehľad nastavenia systému .....	27
Prehľad menu pre šitie .....	28
Prehľad ikon .....	28
1.8 Ihla, niť, látka .....	29
Prehľad ihliel .....	29
Ukážka popisu ihly.....	31
Voľba ihly .....	31
Kombinácia ihla/niť.....	31
<b>2 Príprava .....</b>	<b>32</b>
2.1 Box na príslušenstvo.....	32
Samostatne stojaci schránka na príslušenstvo.....	32
Ukladanie príslušenstva.....	32
2.2 Zapojenie a zapnutie stroja.....	33
Pripojenie ovládacieho pedála .....	33
Pripojenie stroja.....	33
Nasadenie kolennej páky Free Hand System .....	34
Upevnenie dotykového pera .....	34
Zapnutie stroja .....	34
2.3 Ovládací pedál .....	34
Ovládanie rýchlosti šitia pedálom .....	34
Zdvihnutie/spustenie ihly.....	35
Individuálne programovanie ovládacieho pedálu .....	35
2.4 Trň na cievku s niťou .....	35
Výklopný trň cievky.....	35
Horizontálny trň cievky .....	36
2.5 Volné rameno .....	37

2.6	Podávač .....	37
	Nastavenie podávača .....	37
2.7	Násuvný stolík .....	38
	Nasadenie násuvného stolíka .....	38
2.8	Prítlačná päťka .....	38
	Nastavenie polohy prítlačnej päťky pomocou kolennej páky .....	38
	Nastavenie prítlačnej päťky tlačidlom «Prítlačná päťka hore/dole» .....	39
	Výmena prítlačnej päťky .....	39
	Zobrazenie prítlačnej päťky v užívateľskom rozhraní .....	39
	Nastavenie prítlaku päťky .....	40
2.9	Pokyny na nastavenie podávača .....	40
2.10	Ihla a stehová doska .....	40
	Výmena ihly .....	40
	Voľba ihly v užívateľskom rozhraní .....	41
	Voľba druhu a veľkosti ihly .....	41
	Nastavenie polohy ihly hore/dole .....	41
	Nastavenie polohy ihly vľavo/vpravo .....	42
	Zastavenie ihly hore/dole (trvalé) .....	42
	Výmena stehovej dosky .....	42
	Voľba stehovej dosky v užívateľskom rozhraní .....	43
2.11	Navlečenie stroja .....	43
	Navlečenie hornej nite .....	43
	Navlečení dvojihly .....	46
	Navlečenie trojihly .....	47
	Navíjanie spodnej nite .....	47
	Navlečenie spodnej nite .....	48
	Indikácia množstva spodnej nite na cievke .....	50
<b>3</b>	<b>Program pre nastavenie .....</b>	<b>51</b>
3.1	Nastavenie pre šitie .....	51
	Nastavenie napätia hornej nite .....	51
	Nastavenie maximálnej rýchlosti šitia .....	51
	Programovanie zapošívacích stehov .....	51
	Nastavenie výšky zdvihnutie prítlačnej päťky .....	51
	Programovanie tlačidla «Koniec vzoru» .....	52
	Programovanie tlačidla «Odstrihnutie nite» .....	53
	Nastavenie polohy prítlačnej päťky pri zastavení ihly v spodnej polohe .....	53
	Programovanie tlačidla «Späť» .....	54
	Programovanie ovládacieho pedálu .....	54
3.2	Nastavenia pre vyšívanie .....	55
	Nastavenie napätia hornej nite .....	55
	Nastavenie maximálnej rýchlosti vyšívania .....	55
	Centrovanie výšivkových motívov alebo ich otváranie v pôvodnej polohe .....	56
	Kalibrácia rámu .....	56
	Zadajte hrúbku látky .....	57
	Aktivácia/deaktivácia funkcie odstrihu nití .....	57
	Programovanie zapošívacích stehov .....	57
	Nastavenie odstrihu nite .....	58
	Zmena jednotiek dĺžky .....	59
3.3	Voľba vlastného nastavenia .....	59

3.4	Strážna funkcia .....	60
	Aktivácia stráženie hornej nite .....	60
	Aktivácia stráženie spodnej nite .....	60
3.5	Aktivácia zvukových signálov .....	60
3.6	Nastavenie stroja .....	61
	Voľba jazyka .....	61
	Nastavenie jasú displeja .....	61
	Nastavenie osvetlenia .....	62
	Kalibrácia displeja .....	62
	Späť na predvolené nastavenie .....	62
	Mazanie užívateľských dát .....	63
	Mazanie motívov z USB flash disku BERNINA .....	63
	Kalibrácia prítlačné pätky pre šitie gombíkových dierok č. 3A .....	64
	Aktualizácia firmvéru stroja .....	64
	Obnovenie uložených dát .....	65
	Čistenie zachytávače niti .....	65
	Mazanie stroja .....	66
	Zabalenie vyšívacieho modulu .....	66
	Kontrola verzie firmvéru .....	67
	Kontrola celkového počtu ušitých stehov .....	67
	Záznam údajov o predajcovi .....	67
	Uloženie servisných dát .....	68
<b>4</b>	<b>Nastavenie systému .....</b>	<b>69</b>
4.1	Spustenie inštruktážneho videa .....	69
4.2	Otvorenie kreatívneho poradca .....	69
4.3	Otvorenie pomocníka .....	69
4.4	Režim eko .....	69
4.5	Zrušenie všetkých zmien pomocou «clr» .....	69
<b>5</b>	<b>Tvorcovia šitia .....</b>	<b>70</b>
5.1	Prehľad menu pre šitie .....	70
	Voľba stehového vzoru .....	70
5.2	Duálny podávač BERNINA .....	71
	Použitie duálneho podávača BERNINA .....	71
5.3	Regulácia rýchlosti .....	72
5.4	Nastavenie napätia hornej nite .....	72
5.5	Editácia stehových vzorov .....	73
	Zmena šírky stehu .....	73
	Zmena dĺžky stehu .....	74
	úprava vyváženia .....	74
	Programovanie opakovania vzoru .....	75
	Programovanie dlhého stehu .....	75
	Zrkadlové prevracanie stehových vzorov .....	75
	Editácia dĺžky stehového vzoru .....	75
	Programovanie funkcie počítadla stehov .....	76
	Späť .....	76
	Trvalé šitie späť .....	76
	Krokovanie späť .....	77

5.6	Kombinácia stehových vzorov.....	77
	Obrazovka režimu Kombi .....	77
	Vytváranie kombináciou stehových vzorov .....	77
	Uloženie kombinácie stehových vzorov .....	78
	Vyvolanie kombinácie stehových vzorov .....	78
	Prepísanie kombinácie stehových vzorov .....	78
	Zmazanie kombinácie stehových vzorov .....	78
	Editácia jednotlivých stehových vzorov .....	79
	Mazanie jednotlivých stehových vzorov .....	79
	Pridanie jednotlivého stehového vzoru .....	80
	Zrkadlové prevracanie kombinácie stehových vzorov .....	80
	Rozdeľovač stehovej kombinácie 1 .....	81
	Rozdeľovač stehovej kombinácie 2.....	81
	Zapošitia kombinácia stehových vzorov.....	81
	Programovanie opakovanie vzoru .....	82
5.7	Správa stehových vzorov .....	82
	Ukladanie nastavení stehových vzorov .....	82
	Ukladanie stehových vzorov do osobné pamäti .....	82
	Prepisovanie stehových vzorov v osobné pamäti.....	82
	Naťahovanie stehových vzorov z osobnej pamäti.....	83
	Mazanie stehových vzorov z osobnej pamäti.....	83
	Ukladanie stehových vzorov na USB flash disk BERNINA .....	83
	Naťahovanie stehových vzorov z USB flash disku BERNINA .....	83
	Mazanie stehových vzorov z USB flash disku BERNINA .....	84
5.8	Zapošitie .....	84
	Zapošitia tlačidlom «Koniec vzoru» .....	84
	Zabezpečenie cez ikonu «Zabezpečenie» .....	84
5.9	Výšková kompenzácia nerovnakých vrstiev .....	85
5.10	Šitie rohov.....	85
<b>6</b>	<b>Základné stehy.....</b>	<b>87</b>
6.1	Prehľad základných stehov .....	87
6.2	Šitie rovným stehom.....	89
6.3	Zapošitia s automatickým zapošívacím programom .....	90
6.4	Všívanie zipsu.....	90
6.5	Šitie oboch strán zipsu zdola nahor .....	91
6.6	Šitie trojitým rovným stehom.....	92
6.7	Šitie trojitým endlovacím stehom.....	93
6.8	Ručné plátanie .....	93
6.9	Automatické plátanie .....	95
6.10	Spevnené látanie, automatické.....	96
6.11	Začisťovanie okrajov .....	97
6.12	Šitie: Dvojitý overlock .....	97
6.13	Úzky steh na hrany.....	98
6.14	Široké obšitie okrajov .....	98
6.15	Prešívanie okraje s vodítkom švu.....	98
6.16	Šitie Okrajov s obrubou .....	99

6.17	Šitie: Slepý steh .....	100
6.18	Šitie viditeľných lemov .....	101
6.19	Šitie plochých spojovacích švov .....	101
6.20	Stehovanie .....	102
<b>7</b>	<b>Ozdobné stehy .....</b>	<b>103</b>
7.1	Prehľad dekoratívnych stehov .....	103
7.2	Šitie spodnej niťe .....	104
7.3	Úprava hustoty stehu .....	105
7.4	Krížikový steh .....	105
7.5	Sámky .....	106
	Sámky .....	106
	Prehľad sámkov .....	106
	Vkladanie šnúrky .....	107
	Šitie sámkov .....	107
<b>8</b>	<b>Abecedy .....</b>	<b>108</b>
8.1	Prehľad abecied .....	108
8.2	Vytvorenie nápisu .....	108
8.3	Zmena veľkosti fontu .....	109
<b>9</b>	<b>Gombíkové dierky .....</b>	<b>110</b>
9.1	Prehľad gombíkových dierok .....	110
9.2	Použitie dištančnej podložky .....	111
9.3	Použitie kompenzačnej doštičky .....	112
9.4	Značenie gombíkových dierok .....	112
9.5	Šnúrka .....	113
	Použitie šnúrky s pätkou pre gombíkové dierky s posuvným meradlom č. 3A .....	113
	Použitie šnúrky s pätkou pre gombíkové dierky č. 3C (mimo základné príslušenstvo) .....	114
9.6	Ušitie vzorky .....	115
9.7	Stanovenie šírky gombíkové dierky .....	115
9.8	Stanovenie dĺžky gombíkovej dierky pomocou prítlačnej pätky pre šitie gombíkových dierok # 3A .....	116
9.9	Stanovenie dĺžky gombíkové dierky u pätky pre gombíkové dierky č. 3C .....	116
9.10	Automatické šitie gombíkovej dierky .....	117
9.11	Programovanie tradičné gombíkové dierky .....	118
9.12	Ušitie manuálne gombíkové dierky v 7 krokoch s pätkou k šitie gombíkových dierok # 3C (mimo základné príslušenstvo) .....	118
9.13	Ušitie manuálne gombíkové dierky v 5 krokoch s pätkou k šitie gombíkových dierok # 3C (mimo základné príslušenstvo) .....	119
9.14	Prerezanie gombíkovej dierky páračikom .....	120
9.15	Prerezaniu gombíkovej dierky rezačom gombíkových dierok (mimo základné príslušenstvo) ...	120
9.16	Prišívanie gombíkov .....	120
9.17	Šitie očiek .....	121



<b>10 Quiltovanie .....</b>	<b>122</b>
10.1 Prehľad quiltovacích stehov .....	122
10.2 Quiltovanie, zapošivací program .....	123
10.3 Šitie: «Ručne» šitý quiltovací steh .....	124
10.4 Volné quiltovanie .....	124
<b>11 Regulátor stehov BERNINA (BSR) .....</b>	<b>126</b>
11.1 Režim BSR 1 .....	126
11.2 Režim BSR 2 .....	126
11.3 Funkcia BSR s rovným stehom č. 1 .....	126
11.4 Funkcia BSR s endlovacím stehom č. 2 .....	126
11.5 Príprava ku quiltovaní .....	127
Nasadenie prítlačnej pätky BSR .....	127
Výmena základnej prítlačnej pätky .....	127
11.6 Režim BSR .....	128
11.7 Zapošitie .....	128
Zapošitie v režime BSR 1 s tlačidlom «Start/Stop» .....	128
Zabezpečenie v režime BSR 2 .....	129
<b>12 My BERNINA Embroidery .....</b>	<b>130</b>
12.1 Pohľad na vyšívacie modul .....	130
12.2 Príslušenstvo v základnej výbave vyšívacieho modulu .....	130
Prehľad príslušenstva k vyšívacému modulu .....	130
12.3 Pohľad na užívateľské rozhranie .....	132
Prehľad funkcií/zobrazovaných informácií .....	132
Prehľad nastavenia systému .....	132
Menu pre výber pri vyšívaní .....	133
12.4 Dôležité informácie k vyšívanie .....	133
Horná niť .....	133
Spodná niť .....	134
Voľba výšivkového motívu .....	134
Voľba formátu súboru s výšivkou .....	134
Vzorka na skúšku .....	134
Veľkosť výšivkového motívu .....	134
Vyšívanie motívov od iných dodávateľov .....	134
Podkladové stehy .....	135
Saténový čiže listový steh .....	135
Výplňový steh .....	135
Spojovacie stehy .....	136
<b>13 Príprava k vyšívaniu .....</b>	<b>137</b>
13.1 Nasadenie vyšívacieho modulu .....	137
13.2 Príprava stroja .....	138
Zasunutie podávača .....	138
Výber vyšívacieho motívu .....	138
13.3 Vyšívacia pätká .....	138
Nasadenie vyšívacej pätky .....	138
Voľba vyšívacie prítlačné pätky v užívateľskom rozhraní .....	139

13.4	Ihla a stehová doska.....	139
	Nasadenie vyšívacie ihly .....	139
	Voľba vyšívacie ihly v užívateľskom rozhraní .....	140
	Voľba druhu a veľkosti ihly .....	140
	Nasadenie stehovej dosky .....	141
	Voľba stehovej dosky v užívateľskom rozhraní.....	142
	Príkaz na vytiahnutie spodnej nite.....	142
13.5	Vyšívací rámček.....	142
	Obrazovka pre nastavenie rámčeka.....	142
	Voľba vyšívacieho rámčeka .....	143
	Odrhovacie stabilizátory .....	143
	Odstrihovací stabilizátor.....	143
	Použitie lepidlo v spreji .....	143
	Použitie škrobu v spreji .....	143
	Použitie nažehlovacího stabilizátora .....	143
	Samolepiace stabilizátory podložené papierom .....	144
	Použitie vodou rozpustného stabilizátora .....	144
	Príprava vyšívacieho rámčeka .....	144
	Nasadenie rámčeka .....	145
	Prehľad funkcií pre vyšívanie .....	146
	Umiestnenie stredy rámčeka pod ihlu .....	146
	Posunutie rámčeka dozadu .....	146
	Presunutie modulu pre režim šitie .....	146
	Mriežka zap./vyp. ....	147
	Nájdanie stredy výšivkového motívu .....	147
	Virtuálne nastavenia polohy vyšívacieho rámčeka.....	147
<b>14</b>	<b>Program pre nastavenie.....</b>	<b>148</b>
14.1	Úprava nastavenia vyšívania v programe nastavenia.....	148
<b>15</b>	<b>Kreatívne vyšívanie .....</b>	<b>149</b>
15.1	Obrazovka pre vyšívanie .....	149
15.2	Voľba a zmena výšivkového motívu .....	149
15.3	Kontrola doby vyšívania a veľkosti výšivkového motívu.....	149
15.4	Regulácia rýchlosti.....	150
15.5	Editácia výšivkového motívu .....	150
	Obrazovka pre editáciu výšivkového motívu .....	150
	Zväčšenie náhľadu na výšivkovú motív .....	150
	Zmenšenie náhľadu na výšivkovú motív .....	150
	Posunutie náhľadu na výšivkovú motív .....	151
	Posunutie výšivkového motívu vo zväčšenom náhľade.....	151
	Posunutie výšivkového motívu .....	151
	Otáčanie motívom .....	152
	Proporcionálna zmena veľkosti motívu .....	152
	Disproporčná zmena veľkosti motívu .....	153
	Zrkadlové prevracanie výšivkových motívov .....	153
	Zmena typu stehu.....	154
	Úprava hustoty stehu.....	154
	Kontrola veľkosti a polohy výšivkového motívu .....	155
	Zmazanie výšivkového motívu .....	155

15.6	Vytvorenie nápisu.....	156
	Prehľad vyšívacích abecied .....	156
	Vytváranie slov/viet .....	156
	Editácia slov/viet .....	157
15.7	Zmeny farieb vyšívkového motívu .....	158
	Obrazovka pre zmenu farieb.....	158
	Zmena farby .....	158
	Zmena značky nite.....	158
15.8	Vyšitie vyšívkového motívu .....	159
	Obrazovka vyšívacieho menu .....	159
	Stehovanie .....	159
	Pohyb rámčekom.....	159
	Kontrola poradie vyšívania pri pretrhnutí nite .....	160
	Odstrih spojovacích stehov .....	160
	Viacfarebný vyšívkovú motív zapnuté/vypnuté.....	160
	Indikácia farby .....	161
15.9	Vyšívanie na voľnom ramene.....	161
15.10	Správa vyšívkových motívov .....	162
	Správa vyšívkových motívov .....	162
	Ukladanie vyšívkových motívov do osobnej pamäti .....	162
	Uloženie vyšívkového motívu na USB flash disk BERNINA .....	162
	Prepísanie vyšívkového motívu v osobnej pamäti .....	163
	Prepísanie vyšívkového vzoru na USB flash disku BERNINA .....	163
	Import stehových vzorov .....	163
	Načítanie vyšívkového motívu z osobnej pamäti .....	164
	Načítanie vyšívkového motívu z USB flash disku BERNINA .....	164
	Zmazanie vyšívkového motívu z osobnej pamäti.....	164
	Zmazanie vyšívkového motívu z USB flash disku BERNINA .....	165
<b>16</b>	<b>Vyšívanie .....</b>	<b>166</b>
16.1	Vyšívanie tlačidlom «Start / Stop» .....	166
16.2	Zvýšenie rýchlosti vyšívania .....	166
16.3	Nastavenie napätia hornej nite .....	166
16.4	Vyšívanie ovládacím pedálom .....	167
<b>17</b>	<b>Príloha .....</b>	<b>168</b>
17.1	Údržba a čistenie.....	168
	Čistenie displeja.....	168
	Čistenie podávača .....	168
	Čistenie chapača .....	168
	Mazanie chapača.....	169
17.2	Riešenie problémov .....	171
17.3	Chybové hlásenia .....	174
17.4	Ukladanie a likvidácia .....	178
	Ukladanie stroje.....	178
	Likvidácia stroja .....	178
17.5	Technické údaje .....	179

<b>18</b>	<b>Prehľad stehových vzorov .....</b>	<b>180</b>
18.1	Prehľad stehových vzorov .....	180
	Základné stehy .....	180
	Gombíkové dierky .....	180
	Ozdobné stehy .....	180
18.2	Prehľad výšivkových motívov .....	183
	Editácia vyšivacích motívov .....	183
	Quiltové motívy .....	184
	Ozdoby .....	186
	Kvety .....	188
	Detské .....	190
	Ohraničenie a čipky .....	192
	Ročné obdobia .....	193
	Šport .....	195
	Vzory DesignWorks .....	195
	<b>Zoznam .....</b>	<b>197</b>

## DOLEŽITÉ POKYNY K BEZPEČNOSTI

Pri práci so svojim strojom dodržiavajte nasledujúce bezpečnostné pokyny. Pred prvým použitím stroja si pozorne prečítajte tento návod.

### POZOR!

Ako znížiť nebezpečenstvo úrazu elektrickým prúdom:

- Nikdy nenechávajte zapnutý šijací stroj bez dozoru.
- Po skončení práce vždy odpojte stroj z elektrickej zásuvky.

Ochrana proti žiareniu LED:

- Nepozerajte sa priamo do LED osvetlenie s optickými nástrojmi, napr. Lupou. Osvetlenie LED zodpovedá ochrane triedy 1M.
- Ak dôjde k poškodeniu alebo poruche LED osvetlenie, obráťte sa na špecializovaného predajcu BERNINA.

### POZOR

Ako znížiť riziko popálenia, požiaru, úrazu elektrickým prúdom alebo poranenia:

- Pre napájanie stroja používajte iba dodaný elektrický kábel. Len pre USA a Kanadu: Nepripájajte vidlicu NEMA 1-15 do siete s vyšším napätím ako 150 V.
- Šijací stroj používajte iba na účely uvedené v tejto príručke.
- Šijací stroj používajte len v suchých priestoroch.
- Nepoužívajte stroj, je-li vlhký, alebo ve vlhkom prostredí.
- Nenechávajte stroj deťom na hranie. Pri práci so strojom v prítomnosti detí dbajte na zvýšenú opatrnosť.
- Deti do 8 rokov či osoby s obmedzenými fyzickými a psychickými schopnosťami a schopnosťami vnímania, s nedostatkom skúseností a znalostí môžu tento stroj používať iba pod dohľadom alebo po náležitom poučení o správnej obsluhu spotrebiča ao súvisiacich rizikách.
- Deti sa nesmú so strojom hrať.
- Čistenie a údržbu nesmú vykonávať deti, jedine pod dohľadom.
- Nikdy nepracujte s šijacím strojom, ak má poškodenú elektrickú šnúru alebo vidlicu, nefunguje správne, spadol a poškodil sa, alebo spadol do vody. Obráťte sa na najbližšieho autorizovaného predajcu BERNINA a dohodnite sa na riešení.
- Používajte iba príslušenstvo odporúčané výrobcom.

- Nikdy na stroji nepracujte so zakrytými vetracími otvormi. Nenechávajte vo vetracích otvoroch ani na ovládacom pedáli usadzovať chlpy, prach, ani kúsky látok.
- Nikdy nestrkajte žiadne predmety do otvorov v stroji.
- Neukladajte žiadne predmety na ovládací pedál.
- Šijací stroj používajte výhradne s ovládacím pedálom typu LV-1.
- Nepoužívajte stroj tam, kde sa používajú aerosolové výrobky (spreje) alebo kyslík.
- Nepribližujte sa prstami k pohyblivým častiam stroja. Najmä buďte opatrní v blízkosti ihly.
- Pri šití neťahajte za látku, ani na ňu netlačte. Mohli by ste vychýliť a zlomiť ihlu.
- Keď robíte akejkoľvek činnosti v priestore ihly - navliekanie nite, výmena ihly, navliekanie spodnej nite či výmena pätky - prepnite hlavný vypínač do polohy «0».
- Nepoužívajte ohnuté ihly.
- Používajte len originálne stehovú dosku BERNINA. Nesprávna stehová doska môže spôsobiť lámanie ihly.
- Pred odpojením stroja zo zásuvky prepnite hlavný vypínač do polohy «0». Pri vypájaní zo zásuvky neťahajte za šnúru, ale uchopte do ruky vidlicu.
- Pri snímaní alebo otváraní krytov, pri mazaní stroja alebo pri vykonávaní akejkoľvek užívateľskej údržby podľa tohto návodu, vždy vypnite stroj zo zásuvky.
- Tento stroj je vybaven dvojitou izoláciou (okrem USA a Kanady). Používajte len originálne náhradné diely. Riad'te sa pokynmi pre opravy spotrebičov s dvojitou izoláciou.
- Hlučnosť stroja za normálnych podmienok je 70 dB (A).

## Dôležité informácie

### Dostupnosť návodu na obsluhu

Návod na obsluhu sa dodáva so strojom.

- Nechávajte návod na obsluhu na bezpečnom a vhodnom mieste v blízkosti stroja, aby ste ho mali v prípade potreby pri ruke.
- Ak prenechávate stroj tretej strane, vždy pridajte návod na obsluhu.

### Určenie stroja

Váš stroj BERNINA je konštruovaný a určený pre súkromné použitie v domácnosti. Vyhovuje účely uvedené v tomto návode. Akékoľvek iné použitie je nevhodné. BERNINA neprijíma zodpovednosť za dôsledky nevhodnej manipulácie so strojom.

### Servis spotrebičov s dvojitou izoláciou

Pri výrobku s dvojitou izoláciou sú namiesto uzemnenia použité dva izolačné systémy. Výrobok s dvojitou izoláciou nie je vybavený žiadnym uzemnením, ani nie je potrebné ho uzemňovať dodatočne. Servis výrobku s dvojitou izoláciou vyžaduje osobitnú starostlivosť a znalosti systému, a mal by ho vykonať len odborník. Výmena dielov výrobku s dvojitou izoláciou musia byť jedine za diely úplne zhodné s pôvodnými. Výrobok s dvojitou izoláciou je označený slovami: «Dvojitá izolácia» alebo «Dvakrát izolované».

 Výrobok môže byť tiež označený symbolom .

### Ochrana životného prostredia

Spoločnosti BERNINA veľmi záleží na ochrane životného prostredia. Robíme všetko pre minimalizáciu vplyvov našich výrobkov na životné prostredie neustálym zlepšovaním konštrukcie strojov a našej výrobných technológií.



Stroj je označený symbolom s symbolom preškrtnutého koša. To znamená, že stroj sa po ukončení životnosti nesmie vyhadzovať do komunálneho odpadu. Nesprávna likvidácia môže spôsobiť kontamináciu podzemnej vody a potravinového reťazca nebezpečnými látkami a viesť k poškodeniu zdravia.

Stroj je nutné odovzdať do zberného miesta pre elektrický a elektronický odpad alebo do zberného miesta pre recykláciu. Informácie o zberných miestach získate od miestnych úradov. Keď kupujete nový stroj, je predajca povinný zadarmo prevziať Váš starý stroj a zaistiť jeho riadnu likvidáciu.

Ak stroj obsahuje osobné údaje, zodpovedáte za ich zmazanie pred odovzdaním k likvidácii.

# 1 Moja BERNINA

## 1.1 Predstavenie

Na Vašom stroji BERNINA 770 QE môžete šiť, vyšívať a quiltovať. Môžete na ňom bez problému šiť jemné hodvábné alebo saténové látky, rovnako ako silné plátno, fleece alebo džínovinu. K dispozícii máte množstvo základných i ozdobných stehov, gombíkové dierky a výšivkové motívy.

Okrem tohto návodu na obsluhu máte k dispozícii tri programy nápovedy, ktoré Vám kedykoľvek poskytnú užitočné rady a podporu pre obsluhu vášho stroja BERNINA 770 QE.

**Výučba** podáva informácie a vysvetlenia týkajúce sa rôznych aspektov šitia, vyšívania a rôznych stehov.

**Kreatívne poradca** Vám poradia pri rozhodovaní o rôznych aspektoch Vášho projektu. Po zadaní druhu látky a typu projektu sa zobrazí odporúčanie vhodnej ihly a prítlačnej pätky.

**Program nápoveda** obsahuje informácie o jednotlivých stehových vzorech, funkciách a režimoch užívateľského rozhraní.

## Ďalšie informácie

Okrem tohto manuálu pre Váš stroj BERNINA 770 QE sú súčasťou balenia ďalšie informačné materiály.

Poslednú verziu Vášho návodu na obsluhu a ďalšie informácie o stroji aj príslušenstva nájdete na našich webových stránkach <http://www.bernina.com>

## 1.2 Kontrola akosti BERNINA

Všetky stroje BERNINA sú vyrobené s najvyššou starostlivosťou a prechádzajú rozsiahlymi funkčnými testami. Počítadlo stehov preto zobrazuje, že sa na stroji už šilo, výhradne pre účely testovania kvality. Následné starostlivé vyčistenie nevyklučuje možnosť, že v stroji zostanú zvyšky nití.

## 1.3 Vitajte vo svete BERNINA

Heslom Bernina je Vyrobené pre tvorenie. Nielen naše stroje Vám umožňujú realizovať Vaše nápady. Ponúkame navyše celý rad možností, ako získať inšpiráciu a rady pre Vaše budúce projekty, príležitosť k výmene nápadov s ostatnými nadšencami pre šitie a vyšívanie. Dobre sa pri tom bavte.

## YouTube kanál BERNINA

Na YouTube ponúkame celý rad inštruktážnych videí a podporu v súvislosti s najdôležitejšími funkciami našich strojov. Nájdete tu aj podrobné vysvetlenie k rôznym prítlačným pätkám, aby Vaše projekty dopadli čo najlepšie.

<http://www.youtube.com/BerninaInternational>

Všetko je v angličtine a v nemčine.

## inspiration - šijací časopis

Hľadáte nápady, strihy a návody na skvelé projekty? V tom prípade je magazín BERNINA «inspiration» presne to, čo potrebujete. «inspiration» prichádza s nevšednými nápadmi na šitie a vyšívanie štyrikrát do roka. Od sezónnych módných doplnkov a praktických tipov k originálnemu spôsobu výzdoby Vašich interiérov.

<http://www.bernina.com/inspiration>

Časopis vychádza v angličtine, nemčine, holandčine a francúzštine. Nie je k dispozícii vo všetkých krajinách.



## Blog BERNINA

Rozmanité rady, strihy a výšivkové motívy zadarmo a množstvo nových nápadov: to všetko nájdete v týždennom blogu BERNINA. Naši odborníci Vám dajú cenné tipy a vysvetlí krok za krokom, ako dosiahnuť tie najlepšie výsledky. V rámci komunity môžete vkladať aj svoje vlastné projekty a vymieňať si skúsenosti a nápady s ostatnými nadšencami.

<http://www.bernina.com/blog>

Jazyky: angličtina, nemčina a holandčina.

## Sociálne médiá BERNINA

Pridajte sa k nám na sociálnych sieťach, dozviete sa viac o udalostiach, vzrušujúcich projektoch, tipoch a trikoch, všetko o šitie a vyšívavie. Budete trvale v obraze. Tešíme sa, až Vám predstavíme niektorý zo zlatých klinčov sveta BERNINA.

<http://www.bernina.com/social-media>

## 1.4 Vysvetlenie symbolov



NEBEZPEČENSTVO

Značí nebezpečenstvo s vysokým rizikom, ktoré môže viesť až k ťažkému alebo smrteľnému úrazu.



VAROVANIE

Značí nebezpečenstvo so stredným rizikom, ktoré môže viesť až k ťažkému alebo smrteľnému úrazu.



UPOZORNENIE

Označuje nebezpečenstvo s nízkym rizikom, ktoré môže spôsobiť drobný alebo stredne rozsiahly úraz, pokiaľ mu nepredídeme.

POZOR

Označuje nebezpečenstvo, ktoré môže spôsobiť škody na majetku, pokiaľ mu nepredídeme.



Pod týmto označením nájdete **tipy** od **odborníkov**, ktorí šijú na strojoch BERNINA.

V tomto návode sú pre ilustráciu uvedené obrázky ako príklad. Stroje a príslušenstvo uvedené na týchto obrázkoch nemusia nutne zodpovedať skutočným položkám dodaným s Vaším strojom.

## 1.5 Prehľad stroja

### Prehľad predných ovládacích prvkov



- |   |                        |   |                           |
|---|------------------------|---|---------------------------|
| 1 | Spätný chod            | 6 | Ihlu zdvihnúť/spustiť     |
| 2 | Odstrih nite           | 7 | Horný multifunkčný gombík |
| 3 | Pätku zdvihnúť/spustiť | 8 | Dolný multifunkčný gombík |
| 4 | Štart/Stop             | 9 | Ihlu vpravo/vľavo         |
| 5 | Koniec vzoru           |   |                           |

## Predný pohľad



- |   |   |    |                           |
|---|---|----|---------------------------|
| 1 | Konektor pre vyšívací modul                             | 7  | Posuvný ovládač rýchlosti |
| 2 | Kryt spodnej nite                                       | 8  | Kryt niťovej páky         |
| 3 | Konektor pre príslušenstvo (príslušenstvo na dokúpenie) | 9  | Niťová páka               |
| 4 | Prítlačná pätko   | 10 | Aretačná skrutka          |
| 5 | Navliekač ihly  | 11 | Spojka pre násuvný stolík |
| 6 | Osvetlenie  | 12 | Otvor pre kolennú páku    |

## Bočný pohľad



- |   |                             |    |                                     |
|---|-----------------------------|----|-------------------------------------|
| 1 | Konektor pre ovládací pedál | 7  | Hlavný vypínač                      |
| 2 | Konektor pre pripojenie PC  | 8  | Konektor pre elektrickú šnúru       |
| 3 | Tříň na cievku s niťou      | 9  | Magnetický držiak pre dotykové pero |
| 4 | Navíjač s odrezávačom niťou | 10 | Vetracie otvory                     |
| 5 | Výklopný tříň cievky        | 11 | USB port                            |
| 6 | Ručné koleso                | 12 | Podávač vysunutý/zasunutý           |

### Pohľad zozadu



- |   |   |    |                        |
|---|---|----|------------------------|
| 1 | Spojka pre násuvný stolík                               | 9  | Predpätie nite         |
| 2 | Upevnenie pre látací rámček                             | 10 | Vodítko nite           |
| 3 | Konektor pre BSR  | 11 | Aretačná skrutka       |
| 4 | Konektor pre príslušenstvo (príslušenstvo na dokúpenie) | 12 | Duálny podávač BERNINA |
| 5 | Vetracie otvory   | 13 | Odrezávač nití         |
| 6 | Vodítko nite  | 14 | Podávač                |
| 7 | Navíjač spodnej nite                                    | 15 | Stehová doska          |
| 8 | Držadlo na prenášanie                                   |    |                        |













## 1.6 Príslušenstvo v základnej výbave

### Prehľad príslušenstva stroja

**Všetky práva vyhradené:** Z technických dôvodov a kvôli zdokonaľovania výrobku môže kedykoľvek dôjsť k zmenám vlastností stroja bez predchádzajúceho oznámenia. Dodávané príslušenstvo sa môže v jednotlivých krajinách líšiť.

Ďalšie informácie o príslušenstve nájdete na [www.bernina.com](http://www.bernina.com).

Obrázok	Názov	Účel
	Mäkký kryt s vreckom	Chráni stroj pred prachom a nečistotami.
	Box na príslušenstvo	Na ukladanie základného aj dokúpeného príslušenstva.
	Kolenná páka Free Hand System (FHS)	Pre spúšťanie a zdvíhanie prítlačnej pätky.
	Násuvný stolík	Zväčší pracovnú plochu.
	Stehová doska pre CutWork / Rovný steh	Pre šitie rovných stehov a pre CutWork.
	Odvíjacie kotúčiky	Napomáhajú pravidelnému odvíjaniu nite z cievky. 3 rôzne veľkosti pre rôzne veľkosti cievok.
	Cievka na spodnú niť 4 kusy, 1 jeden z nich v stroji	Na navíjanie spodnej nite.
	Penová podložka 2 kusy	Bráni niti vo skĺznutí pod držiak nite, jej zamotávaní a trhaniu.

Obrázok	Názov	Účel
	Pero pre dotykovú obrazovku	Pre presné ovládanie dotykového displeja.
	Páračik	K páranie švov a prerezávanie gombíkových dierok.
	Kompenzačná podložka	Udržiava vodorovnú polohu prítlačnej pätky pri šití cez silnej švy.
	Výber ihiel	Pre všetky bežné účely.
	Pravé vodidlo švu	Pre nastavenie rovnakých vzdialeností švov.
	Skrutkovač torx, sivý	Výmena ihly.
	Skrutkovač červený (plochý)	K povoľovaniu a ťahovaniu skrutiek sa štrbinou.
	Pravouhlý kľúč Torx Torx	Pre otváranie krytu hlavy.
	Štetec	Na čistenie podávača a priestoru chapača.
	Olejníčka	Na plnenie mazničiek.
	Elektrická šnúra	Na prepojenie šijacieho stroja so zdrojom energie.
	Ovládací pedál	Pre spustenie a zastavenie stroja. Pre ovládanie rýchlosti.

## Použitie elektrické šnúry (len USA/Kanada)

Stroj je vybavený polarizovanú vidlicou (jeden kolík širší ako druhý). Pre zabránenie úrazu elektrickým prúdom je možné zapnúť vidlicu do elektrickej zásuvky len jedným spôsobom. Pokiaľ Vám nejde zastrčiť vidlicu do zásuvky úplne, obráťte ju. Ak to stále nejde, obráťte sa na kvalifikovaného elektrikára. Nepokúšajte sa vidlicu, ani zásuvku nijako upravovať!

## Prehľad prítlačných pätiiek

Prítlačné pätiiky v základnej výbave

Obrázok	Číslo	Názov	Účel	Príklad
	# 1C	Základná pätiika	K šitiu celej rady základných i ozdobných stehov. K šitiu dopredu aj späť.	
	# 1D	Základná pätiika	K šitiu celej rady základných i ozdobných stehov s duálnym podávačom. K šitiu dopredu aj späť.	
	# 3A	Automatická pätiika na šitie gombíkových dierok s posuvným meradlom	K automatickému šitiu gombíkových dierok.	
	# 4D	Zipsová pätiika	K vyšívaniu zipsu s duálnym podávačom.	
	# 20C	Otvorená vyšívacia pätiika	K šitiu aplikácií a ozdobných vzorov	
	# 42	Regulátor stehov BERNINA (BSR)	Pre voľné quiltovanie s reguláciou dĺžky stehu.	
	# 97D	Patchworková pätiika	Pre patchwork a ďalšie presné práce s duálnym podávačom.	



## Box na príslušenstvo

**Všetky práva vyhradené:** Z technických dôvodov a kvôli zdokonaľovania výrobku môže dôjsť k zmenám vlastností stroja bez predchádzajúceho oznámenia. Dodávané príslušenstvo sa môže v jednotlivých krajinách líšiť.

Obrázok je len ilustratívny, príslušenstvo sa môže líšiť (množstvom i druhom).

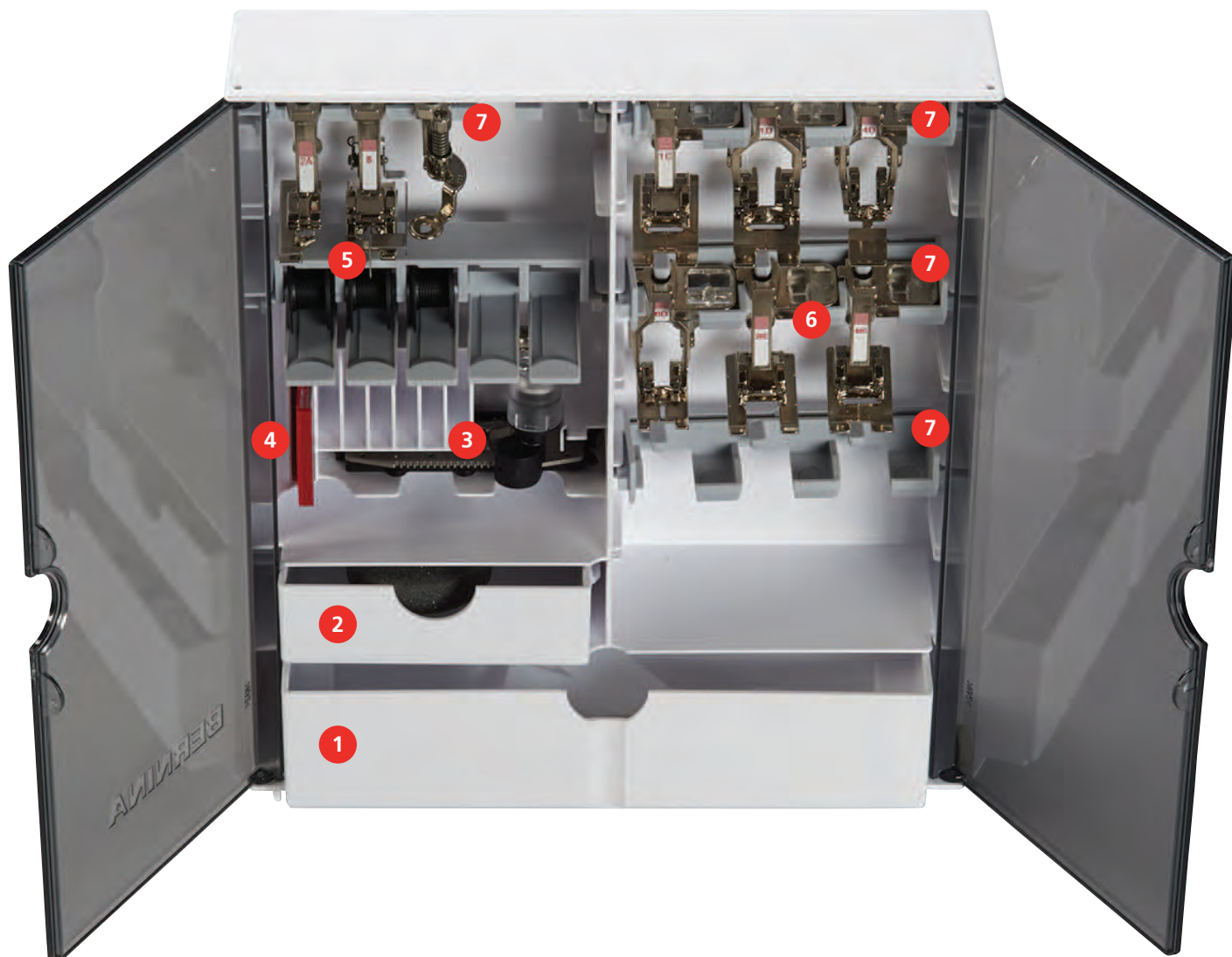

- |   |   |   |   |
|---|---|---|---|
| 1 | Velká zásuvka   | 5 | Tříň cievky   |
| 2 | Malá zásuvka  | 6 | Prítlačné pätky                                       |
| 3 | Automatická pätká na šitie gombíkových dierok s posuvným meradlom | 7 | Držiaky prítlačných pätiiek pre pätky 5,5 mm a 9,0 mm |
| 4 | Výber ihiel   |   |   |

## 1.7 Pohľad na užívateľské rozhranie

### Kontrolné funkcie/vizuálne informácie

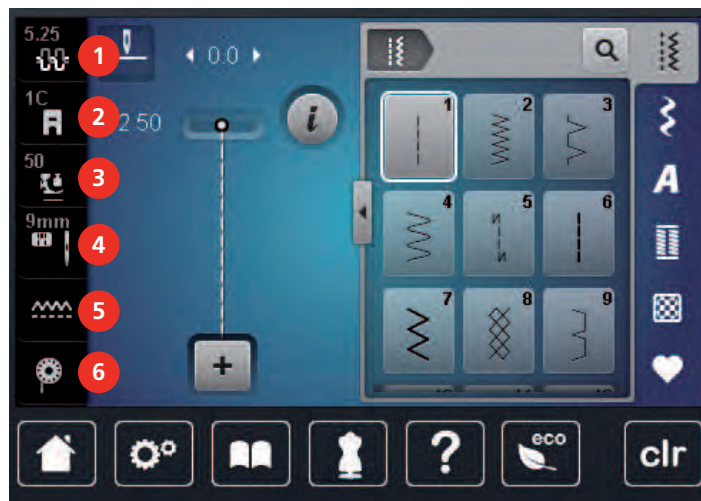

- |   |                            |   |                                 |
|---|----------------------------|---|---------------------------------|
| 1 | Napätie hornej nite        | 4 | Voľba stehovej dosky/ihly       |
| 2 | Indikátor prítlačnej pätky | 5 | Podávač vysunutý/zasunutý       |
| 3 | Prítlak prítlačnej pätky   | 6 | Množstvo spodnej nite na cievke |

### Prehľad nastavenia systému

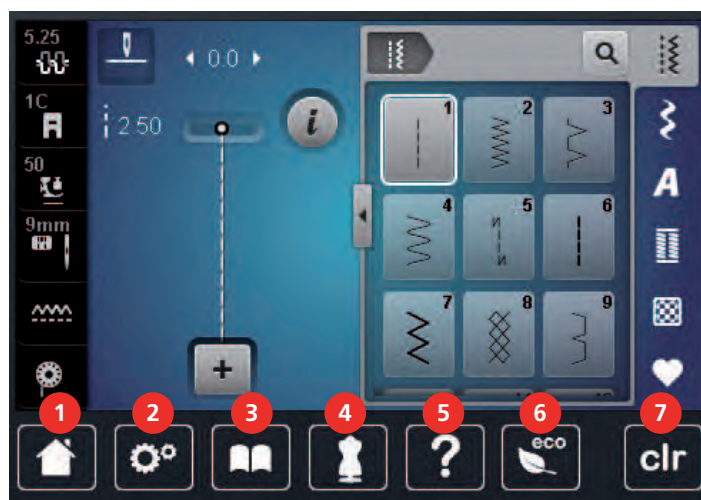

- |   |                        |   |                               |
|---|------------------------|---|-------------------------------|
| 1 | Domov                  | 5 | Pomoc                         |
| 2 | Program pre nastavenie | 6 | Režim eco                     |
| 3 | Návodné video          | 7 | Späť na predvolené nastavenie |
| 4 | Kreatívny poradca      |   |                               |



## Prehľad menu pre šitie



- |   |                |   |                   |
|---|----------------|---|-------------------|
| 1 | Základné stehy | 4 | Gombíkové dierky  |
| 2 | Ozdobné stehy  | 5 | Quiltovacie stehy |
| 3 | Abecedy        | 6 | Osobná pamäť      |

## Prehľad ikon

Ikona	Názov	Účel
	i-Dialóg	Dotyk ikony «i»-Dialog ponúka rôzne funkcie pre editáciu motívov.
	Zavrieť	Displej sa zavrie a zostanú uložené predtým vykonané nastavenia.
 	Ikony «-/+»	Dotyky ikon «-» a «+» meníte nastavované hodnoty.
	Žltý rámček okolo ikony	Ikona so žltým rámčekom ukazuje, že nastavenie alebo hodnota tejto funkcie boli zmenené. Dotykom ikony so žltým rámčekom môžete vrátiť predvolené nastavenia.
	Potvrdiť	Potvrdí predtým vykonané zmeny nastavenia. Displej sa zavrie.
	Storno	Proces sa zruší. Displej sa zavrie a vykonané nastavenia sa neuložia.





Ikona	Názov	Účel
	Posuvník	Pohybom posuvníka meníte nastavované hodnoty.
	Vypínač	Zapínanie a vypínanie funkcií.
	Navigácia v procese	Navigáciou sa môžete vracieť na predchádzajúcu obrazovku.
	Funkcia prejdenia	Prejdením dotykovým perom alebo prstom po displeji nahor alebo nadol môžete zobrazíť ďalšie funkcie.







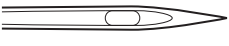

## 1.8 Ihla, niť, látka

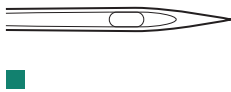
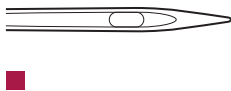
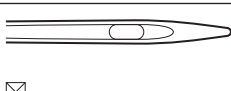
V priebehu času sa ihla opotrebuje. Preto je nutné ju pravidelne meniť. Iba s dokonalým hrotom dosiahnete dobré výsledky. Všeobecne možno povedať: čím tenšie niť, tým tenšie ihla. Ihly na obrázkoch sú buď v základnej výbave alebo na dokúpenie, záleží od typu stroja.

- Ihly veľkostí 70, 75: pre tenké látky.
- Ihly veľkostí 80, 90: pre stredne silné látky.
- Ihly veľkostí 100, 110 and 120: pre silné látky.

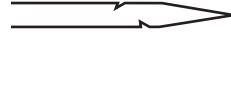
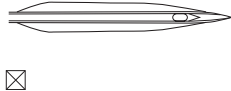
### Prehľad ihiel

Obrázok	Názov ihly	Popis ihly	Účel
 ☒	<b>Univerzálna ihla</b> 130/705 H 60-120	Ľahko zaoblený hrot	Takmer pre všetky prírodné aj syntetické látky (tkaniny i úplety).
 ■	<b>Ihla pre pružné látky</b> 130/705 HS 75, 90	Stredne veľký guľový hrot, špeciálny tvar očká a drážky	Pre žerzej, trikot, úplety a pružné látky.
 ■	<b>Ihla pre žerzej / Vyšívacia ihla</b> 130/705 H SUK 60-100	Stredne veľký guľový hrot	Pre úplety, pletené tovaru. Pre vyšívanie.
 ■	<b>Džínsová ihla</b> 130/705 HJ 80-110	Špicatý úzky hrot, spevnený driek	Pre silné látky, ako džínsovina, plátno.
 ■	<b>Ihla na koži</b> 130/705 H LR 90, 100	S rezacím hrotom (LR = špeciálny hrot pre šitie kože)	Pre všetky druhy kože, syntetickej kože, koženky, fólie.
 ■	<b>ihla Microtex</b> 130/705 HM 60-110	Obzvlášť ostrý, tenký hrot	Pre látky z mikrovlákién a hodvábu.

Obrázok	Názov ihly	Popis ihly	Účel
	<b>Quiltovacia ihla</b> 130/705 HQ 75, 90	Lahko zaoblený tenký hrot	Pre rovný steh a prešívanie.
	<b>Vyšívacia ihla</b> 130/705 HE 75, 90	Malý guľový hrot, obzvlášť široké očko a široká drážka	Pre vyšívanie všetkých prírodných i syntetických látok.
	<b>Ihla pre tenké materiály</b> 130/705 H SES 70, 90	Malý guľový hrot	Pre jemné úplety a pletené materiály. Pre vyšívanie tenkých, jemných látok.
	<b>ihla Metafil</b> 130/705 H Metafile 80	Dlhé očko (2 mm) pri všetkých veľkosti ihly	Pre šitie alebo vyšívanie metalickými niťami.
	<b>Ihla pre kordonet (k prešívaniu výšiviek)</b> 130/705 HN 70-100	Dlhé očko (2 mm) pri všetkých veľkosti ihly	Prešívanie silnou niťou.
	<b>Ihla na plstenie</b> PUNCH	Ihla s ozubeným háčikom	Pre plstenie.
	<b>Kridlová - ažurovacia ihla</b> 130/705 H WING 100-120	Ihla s rozšíreným (kridlovým driekom)	Pre šitie slepých stehov.
	<b>Univerzálny dvojihla</b> 130/705 H ZWI 70-100	Vzdialenosť ihiel: 1.0/1.6/2.0/2.5/3.0/4.0/6.0/8.0	Pre viditeľné lemy na pružných látkach, sámk, ozdobné šitie.
	<b>Dvojihla pre pružné látky</b> 130/705 HS ZWI 75	Vzdialenosť ihiel: 2.5/4.0	Pre viditeľné lemy na pružných látkach, sámk, ozdobné šitie.
	<b>Kridlová - ažurová dvojihla</b> 130/705 H ZWIHO 100	Vzdialenosť ihiel: 2.5	Pre špeciálne efekty s ažúrovou výšivkou.
	<b>Univerzálny trojihla</b> 130/705 H DRI 80	Vzdialenosť ihiel: 3.0	Pre viditeľné lemy na pružných látkach, ozdobné šitie.

## Ukážka popisu ihly

Na nasledujúcom obrázku je na ihle typu žerzej / streč popísaný systém ihiel 130/705, ktorý je u šijacích strojov pre domácnosť najbežnejšie.

	<p><b>130/705 HS / 70</b></p> <p><b>130</b> = Dĺžka drieku (1)</p> <p><b>705</b> = Plochý driek (2)</p> <p><b>H</b> = Skosenie ihly (3)</p> <p><b>S</b> = Hrot ihly (tu je stredne zaoblený) (4)</p> <p><b>70</b> = Veľkosť ihly 0,7 mm (5)</p>
---	---

## Voľba ihly

Pre dokonalý výsledok hrá kvalita nití a látok dôležitú úlohu.

Ak chcete dosiahnuť dobré výsledky, odporúčame Vám kupovať kvalitné nite.

- Bavlnené nite majú výhody prírodného materiálu, preto sú vhodné najmä pre šitie bavlnených látok.
- Priadza z mercerovanej bavlny majú slabý lesk, ktorý zostáva aj po vypraní.
- Polyesterové nite majú vysokú pevnosť v ťahu a obzvlášť stále farby.
- Polyesterové nite majú väčšiu pružnosť a sú vhodné tam, kde požadujete pevný a pružný šev.
- Viskózovej nite (tiež rayon, umelý hodváb) sú vyrobené z prírodných vlákien a majú vysoký lesk.
- Viskózovej nite sa hodí pre ozdobné stehy a všade, kde chcete dosiahnuť krásneho efektu.

## Kombinácia ihla/nití

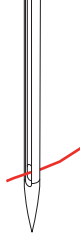
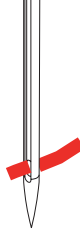
	<p>Kombinácia ihla/nití je správna, keď niť dokonale padne do dlhej drážky a ľahko prechádza očkom ihly. Niť môže byť optimálne zabezpečená.</p>
	<p>Ak je v očku a v drážke ihly príliš veľa miesta, môže dochádzať k trhaniu nite a / alebo k vynechávaniu stehov.</p>
	<p>Keď sa niť nevojde do drážky a neprechádza voľne očkom ihly, môže sa trhať a zasekávať.</p>

## 2 Príprava

### 2.1 Box na príslušenstvo

#### Samostatne stojaci schránka na príslušenstvo

- > Vytiahnite obe opory na zadnej strane schránky do aretovanej polohy.



#### Ukladanie príslušenstva

**POZOR**

Nesprávne ukladanie cievok na spodnú niť

Striebriсты sensorový povrch sa môže poškriabať.

- > Pri ukladaní cievok do schránky na príslušenstvo dbajte na to, aby boli striebriсты sensorové povrchy na pravej strane.
- > Vložte držiaky (1) pre cievky, pätky a ihly.
- > Do zásuviek (2) a (3) ukladajte drobné príslušenstvo, napr. Odvíjacie kotúčky.
- > Pätku pre šitie gombíkových dierok s posuvným meradlom # 3A ukladajte do priehradky (4).
- > Dodaný balíček ihiel ukladajte do špeciálnej priehradky (5).
- > Cievky na spodnej niť ukladajte do priehradky (6) tak, aby striebriсты sensorové povrchy boli vpravo.
- > Pre vybratie cievky stlačte držiak priehradky nadol.
- > Prítlačné pätky ukladajte do držiakov (7) (5,5 mm alebo 9,0 mm).

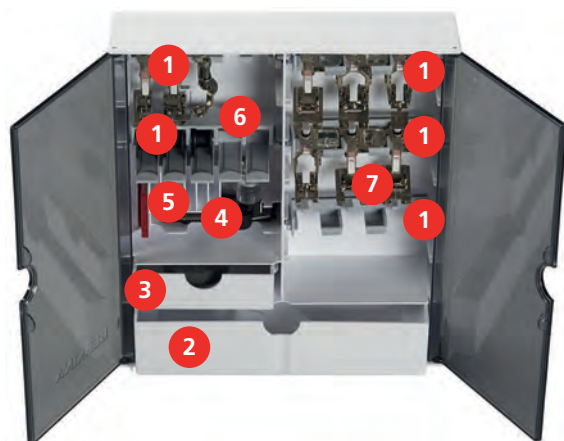

## 2.2 Zapojenie a zapnutie stroja

### Pripojenie ovládacieho pedála

- > Odviňte z pedálu potrebnú dĺžku kábla.



- > Zapojte kabel pedálu do zásuvky pro připojení pedálu.



### Pripojenie stroja

- > Zapojte elektrický kabel do zásuvky pre elektrický kabel.



- > Zapojte elektrický kabel do zásuvky pre elektrický kabel.



## Nasadenie kolennej páky Free Hand System



Bočnú polohu kolennej páky si môžete v prípade potreby nechať nastaviť od predajcu BERNINA.

- > Zasuňte kolennú páku do otvoru na prednej strane stroja.
- > Upravte si výšku sedenia, aby ste mohli ovládať páku kolenom.

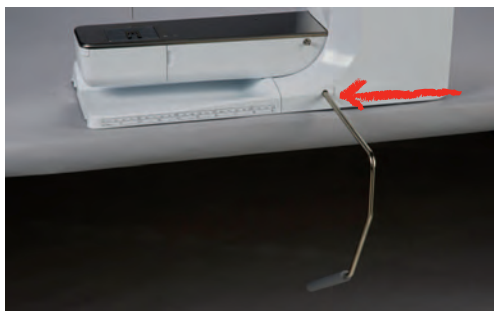

## Upevnenie dotykového pera

- > Dotykové pero odkladajte na magnetický držiak.



## Zapnutie stroja

- > Zapnite stroj hlavným vypínačom do polohy «I».



## 2.3 Ovládací pedál

### Ovládanie rýchlosti šitia pedálom

Pedálom môžete plynule ovládať rýchlosť Vášho stroja.

- > Opatrným zošliapnutím pedálu spustíte stroj.
- > Rýchlosť stroja zvýšite silnejším zošliapnutím pedálu.

- > Uvoľnením pedálu stroj zastavíte.



### Zdvihnutie/spustenie ihly

- > Ak na pedál pritlačíte päťou nohy, ihla sa zdvihne/spustí.



### Individuálne programovanie ovládacieho pedálu

Ovládací pedál, tj. funkcie ovládané päťou, sa dajú individuálne naprogramovať (pozri stranu 54).

## 2.4 Trň na cievku s niťou

### Výklopný trň cievky

Príprava trňa na cievku



Pre prácu s metalickými a inými špeciálnymi niťami doporučujeme používať výklopný trň cievky.

Výklopný trň cievky je nutný, keď šijete s niekoľkými niťami, a môžete ho používať aj pre navíjanie spodnej nite.

- > Vyklopte trň cievky až na doraz.



### Nasadenie penové podložky a cievky s niťou

Penová podložka zabraňuje zachytávaniu nite za výklopný trň cievky.

- > Nasadte penovú podložku na výklopný trň cievky.
- > Nasadte cievku s niťou na trň cievky.



### Horizontálny trň cievky

#### Nasadenie penovej podložky, cievky s niťou a odvíjacieho kotúčika

Odvíjací kotúčik umožňuje plynulé odvíjanie nite z cievky. Odvíjací kotúčik sa používa iba s vodorovným trňom na cievku.

- > Nasadte penovú podložku na trň cievky.
- > Nasadte cievku s niťou na trň na cievku.
- > Nasadte vhodný odvíjací kotúčik na trň cievky tak, aby medzi kotúčikom a cievkou nezostal žiadny priestor.



### Použitie niťovej siete

Niťová sieťka zaisťuje rovnomerné odvíjanie nite a bráni jej trhanie a uzlovanie. Niťová sieťka sa používa iba na vodorovný trň cievky.

- > Natiahnite niťovú sieťku cez cievku s niťou.

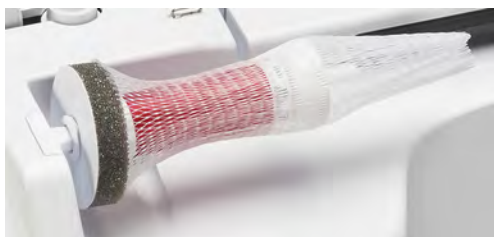

## 2.5 Voľné rameno

BERNINA 770 QE má pevne konštruované voľné rameno, ktoré poskytuje dostatok priestoru vpravo od ihly pre rozmerné projekty.

## 2.6 Podávač

### Nastavenie podávača

#### POZOR

Nesprávne zaobchádzanie s látkou

Poškodenie ihly a stehovej dosky.

> Nechajte látku rovnomerne posúvať.

Zúbky podávača sa posunú s každým stehom o jeden krok dopredu. Dĺžka tohto kroku je daná nastavenou dĺžkou stehu.

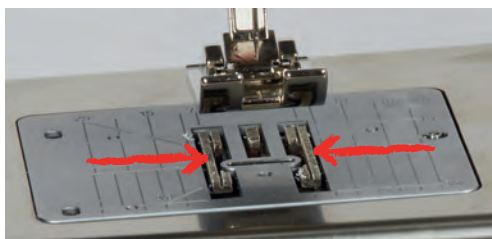

Pri krátkom stehu sú tieto kroky veľmi krátke. Napríklad pri šití gombíkových dierok a saténových stehov. Látka sa pohybuje pod prítlačnou pätkou pomaly, aj keď šijete maximálnou rýchlosťou.

	<p>Nechajte látku posúvať rovnomerne; dosiahnete tak lepšieho tvorenia stehu.</p>
	<p>Ťahanie za látku a tlačenie na ňu vedie k nepravidelným stehom.</p>
	<p>Zadržiavanie látky vedie k nepravidelným stehom.</p>

- > Zasuňte podávač stlačením tlačidla «Zasunúť/vysunúť podávač».



- > Po ďalšom stlačení tlačidla budete šiť opäť s podávačom.

## 2.7 Násuvný stolík

### Nasadenie násuvného stolíka

Nasadením násuvného stolíka zväčšíte existujúcu pracovnú plochu.

- > Zdvihnite ihlu.
- > Zdvihnite prítlačnú pätku.
- > Vypnite stroj a odpojte ho zo zásuvky.
- > Nasuňte stolík doprava na voľné rameno, až zaskočí.



- > Ak chcete násuvný stolík sňať, stlačte tlačidlo na stolíku smerom nadol a stiahnite stolík z voľného ramena doľava.



## 2.8 Prítlačná pätky

### Nastavenie polohy prítlačnej pätky pomocou kolennej páky

- > Nastavte si výšku sedenie i tak, aby ste mohli ovládať páku kolenom.
- > Stlačením kolennej páky kolenom doprava zdvihnete prítlačnú pätku.

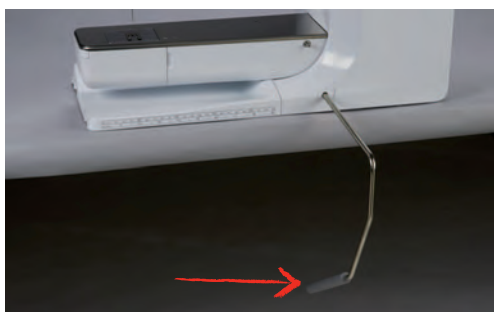

- Zároveň sa zasunú zúbky podávača a uvoľní sa napätie nite.
- > Pomalým uvoľnením páky prítlačnú pätku opäť spustíte.

## Nastavenie prítlačnej pätky tlačidlom «Prítlačná pätká hore/dole»



- > Stlačením tlačidla «Prítlačná pätká hore/dole» zdvihnete prítlačnú pätku.
- > Ďalším stlačením tlačidla «Prítlačná pätká hore/dole» opäť spustíte prítlačnú pätku.

## Výmena prítlačnej pätky

- > Zdvihnite ihlu.
- > Zdvihnite prítlačnú pätku.
- > Vypnite stroj a odpojte ho zo zásuvky.
- > Stlačte páčku svorky nahor.



- > Zložte prítlačnú pätku.
- > Nasadte novú pätku na kužel.
- > Stlačte páčku svorky dole.

## Zobrazenie prítlačnej pätky v užívateľskom rozhraní

Zobrazí sa prítlačná pätká vhodná pre zvolený steh. Okrem toho sa zobrazia alternatívne prítlačné pätky.

- > Zapnite stroj.
- > Zvoľte stehový vzor.
  - V ikone «Zobrazenie prítlačné pätky» je zobrazené číslo prítlačné pätky.



- > Dotknite sa ikony «Zobrazenie prítlačné pätky».
- > Posúvaním ponuky alternatívnych prítlačných pätiiek dotýkovým perom alebo prstom si zobrazte ďalšie pätky.
- > Ak sa dotknete prítlačné pätky, zobrazí sa jej popis a využitie.



## Nastavenie prítlaku pätky



Prítlak prítlačnej pätky je nastavený tak, aby optimálne vyhovoval hrúbke látky. Ak pracujete so silnejšou látkou, je vhodné prítlak pätky znížiť, aby sa mohla látka pod pätkou pohybovať voľnejšie. Ak pracujete s tenkou látkou, je naopak vhodné prítlak pätky zvýšiť, aby sa látka pod pätkou nepohybovala príliš voľne.



- > Dotknite sa ikony « Prítlak pätky ».
- > Prítlak pätky upravte posunutím posuvníka dotykovým perom alebo prstom.

## 2.9 Pokyny na nastavenie podávača



- > Dotknite sa ikony « Zasuňte/Vysuňte podávač ».
- > Vysuňte alebo zasuňte podávač podľa animácie.

## 2.10 Ihla a stehová doska

### Výmena ihly

- > Zdvihnute ihlu.
- > Vypnite stroj a odpojte ho zo zásuvky.
- > Zložte prítlačnú pätku.
- > Šedým skrutkovačom Torx povolte skrutku ihlovej svorky.



- > Vytiahnite ihlu smerom nadol.
- > Zoberte novú ihlu do ruky plochou stranou dozadu.
- > Zasuňte ihlu do svorky na doraz.
- > Šedým skrutkovačom Torx utiahnite skrutku ihlovej svorky.

## Voľba ihly v užívateľskom rozhraní

Po výmene ihly si môžete skontrolovať, či je možné túto ihlu používať v kombinácii so zvolenou stehovou doskou.



> Dotknite sa ikony «Voľba stehovej dosky/ihly».



> Zvoľte nasadenú ihlu.

## Voľba druhu a veľkosti ihly

Praktická pamäťová funkcia: Strate informácií predídete dodatočným uložením druhu a veľkosti ihly do stroja. Uložený druh ihly a jej veľkosť môžete kedykoľvek skontrolovať.



> Dotknite sa ikony «Voľba stehovej dosky/ihly».

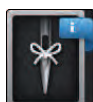

> Dotknite sa ikony «Druh ihly/Veľkosť ihly».

> Zvoľte druh (1) ihly.

> Zvoľte veľkosť (2) ihly.



## Nastavenie polohy ihly hore/dole



> Stlačením tlačidla «Ihla hore/dole» spustíte ihlu nadol.

> Ďalším stlačením tlačidla «Ihla hore/dole» ihlu opäť zdvihnete.



## Nastavenie polohy ihly vľavo/vpravo

Ihla má celkom 11 polôh. Na displeji je poloha ihly vyjadrená číslom.

- > Stlačením tlačidla «Ihla doľava» (1) posuniete ihlu doľava.
- > Stlačením tlačidla «Ihla doprava» (2) posuniete ihlu doprava.



## Zastavenie ihly hore/dole (trvalé)



- > Dotykom ikony «Zastavenie ihly hore/dole (trvalé)» nastavíte zastavenie ihly v hornej alebo spodnej polohe.
  - Po uvoľnení ovládacieho pedála alebo po stlačení tlačidla «Štart/Stop» sa stroj zastaví s ihlou v spodnej polohe.
- > Dotknite sa znova ikony «Zastavenie ihly hore/dole (trvalé)».
  - Po uvoľnení ovládacieho pedála alebo po stlačení tlačidla «Štart/Stop» sa stroj zastaví s ihlou v hornej polohe.

## Výmena stehovej dosky

Na stehovej doske sú vyznačené zvislé, vodorovné a diagonálne linky v milimetroch (mm) a palcoch (inch). Tieto linky pomáhajú viesť látku pri zošívaní švov a presnom prešívaní.

Predpoklad:

- Podávač je zasunutý.
  - Vypnite stroj a odpojte ho zo zásuvky.
  - Odstráňte ihlu a prítlačnú pätku.
- > Stlačte stehovú dosku v mieste značky vzadu vpravo, až vyskočí.



- > Odstráňte stehovú dosku.
- > Položte novú stehovú dosku otvory nad príslušné vodiace trne a zacvaknite ju.

## Voľba stehovej dosky v užívateľskom rozhraní

Po výmene stehovej dosky môžete skontrolovať, či je alebo nie je vhodná v kombinácii so zvolenou ihlou.



- > Dotknite sa ikony «Voľba stehovej dosky/ihly».
- > Zvoľte stehovú dosku, ktorú ste nasadili.



- Ak je zvolená stehová doska vhodná v kombinácii s danou ihlou, môžete začať šiť.
- Ak nie je zvolená stehová doska vhodná pre použitie s danou ihlou, stroj sa automaticky zablokuje.

## 2.11 Navlečenie stroja

### Navlečenie hornej nite

Predpoklad:

- Ihla a prítlačná pätká sú zdvihnuté.
- Vypnite stroj a odpojte ho zo zásuvky.
- > Nasadte penovú podložku na trň cievky.
- > Nasadte cievku s niťou na trň cievky, aby sa niť odvíjala v smere hodinových ručičiek.
- > Nasadte vhodný odvíjací kotúčik.
- > Vedte niť v smere šípky zadným vodítkom nite (1) a držte ju napnutú, aby sa dala vložiť medzi napínacie tanieriky.
- > Vedte niť v smere šípky skrz napínacie tanieriky (2).



- > Ťahajte niť nadol (3) okolo krytu nitovej páky (4).
- > Vedte niť hore a vložte ju do nitovej páky (5).

> Ved'te nit opäť nadol (6).



> Ved'te nit vodítkami (7/8) nad prítlačnú pätkou.

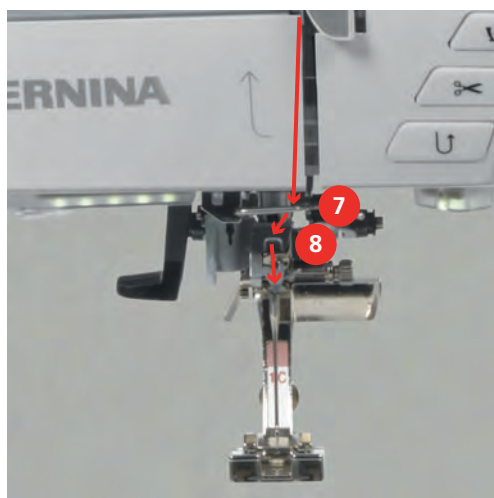

> Zapnite stroj.



- > Stlačte páčku poloautomatického navliekača ihly (9) ľahko dole, držte ju stlačenú a natiahnite niť doľava za šedý háčik navliekača.

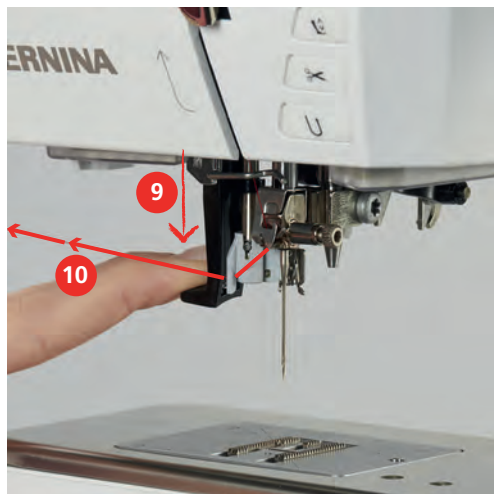

- > Ved'te niť okolo šedého háčika zľava doprava (12).
- > Stlačte páčku navliekača dole až na doraz (11) a potom ťahajte niť zľava doprava (12) cez štrbinu navliekača (13), až sa zahákne do malého drôteného háčika.

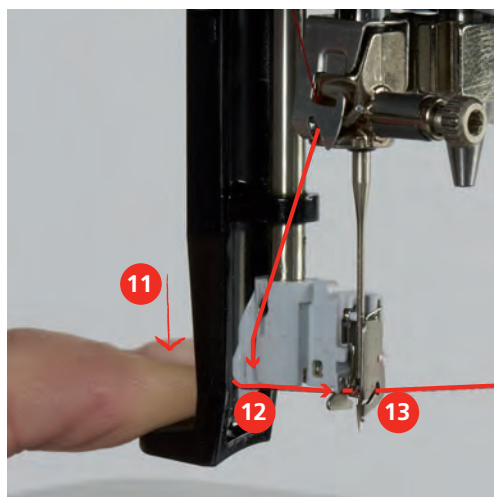

- > Uvoľnite súčasne páčku a niť, niť sa navlečie do ihly.
- > Vytiahnite slučku (14) dozadu.

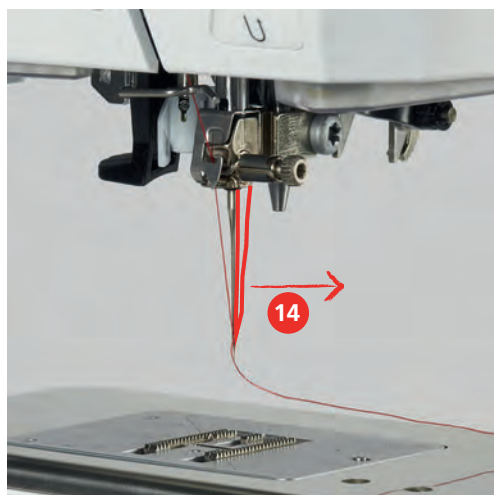

- > Ved'te niť pod prítlačnú pätku a ťahom cez odrezávač niťou (15) dozadu dopredu ju odrežte.



### Navlečení dvojihly

Predpoklad:

- V stroji je nasadená dvojihla.
- > Ved'te prvý niť v smere šípky vpravo od napínacieho tanierika (1).
- > Ved'te druhú niť v smere šípky vľavo od napínacieho tanierika (1).

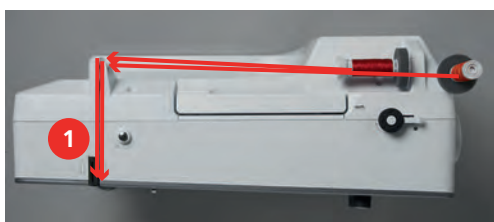

- > Ved'te prvú i druhú niť do vodidla nite nad ihlou.
- > Navlečte prvý niť ručne do pravej ihly.
- > Navlečte druhú niť ručne do ľavej ihly.



## Navlečenie trojihly

Ak používate výklopný trň cievky, vždy na neho nasadte penovú podložku. Tá bráni zachytávanie niti za trň cievky.

Predpoklad:

- V stroji je nasadená trojehla.
- > Nasadte na trň cievky penovú podložku, cievku s niťou a príslušný odvíjací kotúčik.
- > Na výklopný trň cievky nasadte navinutú cievku na spodnú niť.
- > Nasadte vhodný odvíjací kotúčik.
- > Nasadte cievku s niťou.
- > Navlečte všetky tri nite do horného vodidla nite.

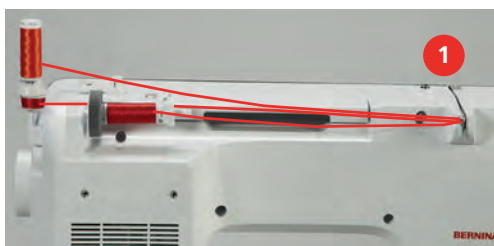

- > Vedte dve nite napínacími tanierikmi (1) vľavo a do vodidla nite nad ihlou.
- > Vedte jednu niť napínacími tanierikmi (1) vpravo a do vodidla nite nad ihlou.
- > Navlečte prvú niť ručne do ľavej ihly.
- > Navlečte druhú niť ručne do prostrednej ihly.
- > Navlečte tretiu niť ručne do pravej ihly (pozri stranu 46).

## Navíjanie spodnej nite



Ak použijete pre navíjanie spodnej nite výklopný trň cievky, môžete navíjať spodnú niť počas šitia.

Predpoklad:

- Nasadte penovú podložku, cievku s niťou a vhodný odvíjací kotúčik.
- > Nasadte na navíjač (1) prázdnu cievku na spodnej niť striebnistým sensorovým povrchom nadol.



- > Vedte niť doľava do zadného vodidla niti (2).
- > Vedte niť okolo prepínača v smere hodinových ručičiek (3).
- > Natočte dva až tri záväty nite na cievku v smere hodinových ručičiek (4).

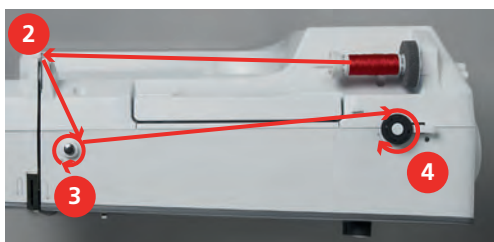

- > Natiahnite zvyšok nite do odrezávača v páčke navíjača (5) a odrežte ho.

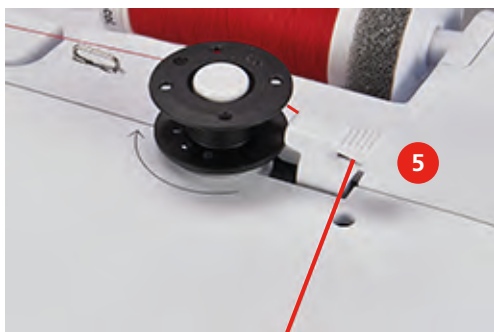

- > Stlačte páčku navíjača (6) smerom k cievke.



- Stroj začne navíjať a na displeji sa zobrazí navíjanie spodnej nite.
- > Pohybom posuvníka na displeji pomocou dotykového pera alebo prsta môžete nastaviť rýchlosť navíjania.
- > Navíjanie môžete zastaviť prepnutím páčky navíjača doprava.
- > Ďalším stlačením páčky navíjača smerom k cievke navíjanie opäť spustíte.
  - Po úplnom navinutí cievky sa navíjanie automaticky zastaví.
- > Stiahnite cievku z navíjaka a odrežte niť odrezávačom v páčke navíjača.

### Navlečenie spodnej nite

Predpoklad:

- Ihla je zdvihnutá.
- Vypnite stroj a otvorte kryt spodnej nite.
- > Stlačte uvoľňovaciu páčku na cievkovom puzdre (1).

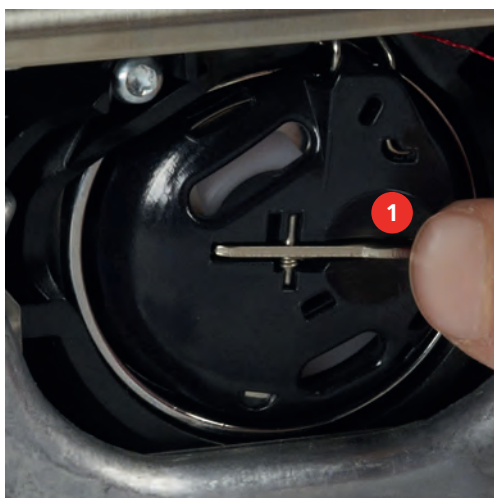

- > Odstráňte cievkové puzdro.
- > Vyberte cievku z cievkového puzdra.

> Vložte novú cievku do puzdra striebnistú sensorovou stranou dozadu do puzdra.



> Stiahnite niť zľava do štrbiny (2).



> Ťahajte niť doprava pod pružinu (3), potom ju vedte pod dve vodidlá nite (4) a vyťahnite ju hore.





- > Pri vkladaní do stroja držte cievkové puzdro tak, aby vodidlo nite (5) smerovalo nahor.



- > Vložte cievkové puzdro do stroja.
- > Stlačte stred puzdra, až puzdro zacvakne.
- > Natiahnite niť do odrezávača (6) a odrežte ju.

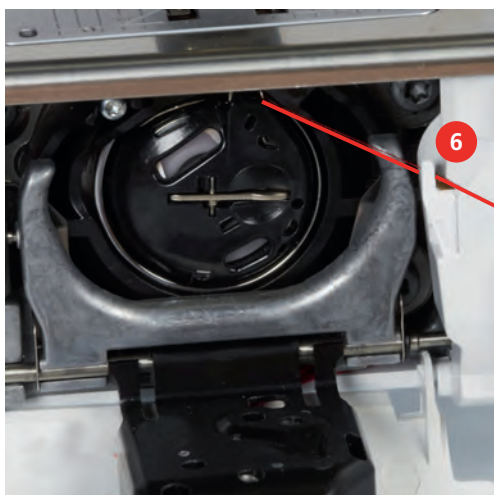

- > Zatvorte kryt cievky.

### Indikácia množstva spodnej nite na cievke

Akonáhle poklesne množstvo spodnej nite na cievke, zobrazí sa v ikone «Množstvo spodnej nite» animácie, že dochádza spodná niť.



- > Dotknite sa ikony «Množstvo spodnej nite» a navlečte spodnú niť podľa animácie.

## 3 Program pre nastavenie

### 3.1 Nastavenie pre šitie

#### Nastavenie napätia hornej nite

Nastavenie napätia hornej nite v programe nastavenie ovplyvní všetky stehové vzory. Pre momentálne zvolené stehy je tiež možné vykonať individuálne nastavenie napätia hornej nite.



> Dotknite sa ikony «Program nastavenia».



> Dotknite sa ikony «Nastavenia pre šitie».



> Dotknite sa ikony « Zmena napätia hornej nite».

> Napätie hornej nite znížite alebo zvýšite pohybom posuvníka dotykovým perom / prstom alebo dotyky ikon «+» alebo «-».

#### Nastavenie maximálnej rýchlosti šitia

Táto funkcia Vám umožňuje znížiť maximálnu rýchlosť.



> Dotknite sa ikony «Program nastavenia».



> Dotknite sa ikony «Nastavenia pre šitie».



> Dotknite sa ikony « Zmeniť maximálnu rýchlosť».

> Maximálna rýchlosť stroja zmeníte posunutím jazdca na dotykovej obrazovke dotykovým perom alebo prstom, alebo dotyky ikon « + » alebo « - ».

#### Programovanie zapošívacích stehov

Ak je funkcia aktivovaná, ušijú sa na začiatku vzore po odstrihu nite štyri zapošívací stehy.



> Dotknite sa ikony «Program nastavenia».



> Dotknite sa ikony «Nastavenia pre šitie».



> Funkciu zapošitia deaktivujete dotykom ikony dotykovým perom alebo prstom.

> Ďalším dotykom prepínače funkciu opäť aktivujete.

#### Nastavenie výšky zdvihnutie prítlačnej pätky

Výšku vznášania prítlačnej pätky môžete nastaviť podľa hrúbky látky od 0 do 7 mm.



> Dotknite sa ikony «Program nastavenia».



> Dotknite sa ikony «Nastavenia pre šitie».



> Dotknite sa ikony «Programovacie tlačidlá a ikony».



> Dotknite sa ikony «Programovať výšku vznášania prítlačnej pätky».  
> Vzdialenosť medzi látkou a prítlačnou pätkou nastavíte otáčaním «Horným multifunkčným ovládačom» alebo «Spodným multifunkčným ovládačom» alebo dotyky ikon «-» alebo «+».

### Programovanie tlačidla «Koniec vzoru»

Je možné naprogramovať polohu prítlačnej pätky, odstrih niti a automatické zapošítie.



> Dotknite sa ikony «Program nastavenia».



> Dotknite sa ikony «Nastavenia pre šitie».



> Dotknite sa ikony « Programovacie tlačidlá a ikony».



> Dotknite sa ikony «Koniec programovania vzoru».



> Dotknite sa ikony «zapošítie», stroj ušije 4 zapošívaciestehy na mieste.

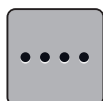

> Dotykom ikony «Zmeniť počet zapošívacích stehov» naprogramujete ďalšie zapošívací stehy.  
> Dotykom ikony « - » alebo «+» naprogramujete počet zapošívacích stehov za sebou.

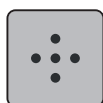

> Dotykom ikony «Zapošívací stehy na mieste» naprogramujete 4 zapošívací stehy na mieste.



> Dotykom ikony «Odstrih nite» deaktivujete automatický odstrih niti po zapošíťi.  
> Ďalším dotykom ikony «Odstrihnutie nite» opäť aktivujete automatický odstrih niti po zapošíťi.



> Dotykom ikony «Poloha prítlačnej pätky» nastavíte zastavenie pätky v spodnej polohe po zapošíťi.  
> Ďalším dotykom ikony «Poloha prítlačnej pätky» nastavíte zastavenie pätky v hornej polohe po zapošíťi.



> Dotykom ikony «Zapošíťia» to deaktivujete automatické zapošíťie.  
> Ďalším dotykom ikony «Zapošíťie» aktivujete automatické zapošíťie.

## Programovanie tlačidla «Odstrihnutie nite»

Možno naprogramovať automatické zapožitie pred strihaním nití.



> Dotknite sa ikony «Program nastavenia».



> Dotknite sa ikony «Nastavenia pre šitie».



> Dotknite sa ikony «Programovacie tlačidlá a ikony».



> Dotknite sa ikony «Programovanie tlačidla Odstrihnutie nite».



> Dotykom ikony «Zapošitia» naprogramujete 4 zapoživací stehy na mieste.

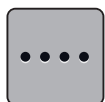

> Dotykom ikony «Počet zapoživacích stehov» naprogramujete počet zapoživacích stehov za sebou.

> Dotyky ikon « - » alebo « + » naprogramujete počet zapoživacích stehov.

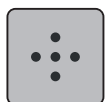

> Dotykom ikony «Zapošivací stehy na mieste» naprogramujete 4 zapoživací stehy.



> Dotykom ikony «Zapošitia» deaktivujete automatické zapožitie.

> Ďalším dotykom ikony «zapošitie» opäť aktivujete automatické zapožitie.

## Nastavenie polohy prítlačnej pätky pri zastavení ihly v spodnej polohe

S ihlou v spodnej polohe je možné zvoliť 3 rôzne polohy prítlačnej pätky: pätky v spodnej polohe, pätky vo zdvihnutej polohe alebo pätky v najvyššej polohe.



> Dotknite sa ikony «Program nastavenia».



> Dotknite sa ikony «Nastavenia pre šitie».



> Dotknite sa ikony «Programovacie tlačidlá a ikony».



> Dotknite sa ikony «Nastavenie polohy prítlačnej pätky pri zastavení ihly v spodnej polohe».



> Zvoľte požadovanú polohu pätky.

## Programovanie tlačidla «Späť»

To je možné zvoliť buď funkcií «Späť» trvalo «alebo Krokovanie späť».



> Dotknite sa ikony «Program nastavenia».



> Dotknite sa ikony «Nastavenia pre šitie».



> Dotknite sa ikony «Programovacie tlačidlá a ikony».



> Dotknite sa ikony «Program Späť».



> Dotykom ikony «Krokovanie späť» aktivujte krokovanie späť.

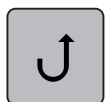

> Dotykom ikony «Späť trvalo» aktivujte trvalé šitie späť.

## Programovanie ovládacieho pedálu

Ak je aktivovaná ikona «Ihla hore/dole» môžete zdvíhať/spúšťať ihlu pomocou pätovej časti ovládacieho pedálu. Okrem toho si môžete zvoliť polohu prítlačnej pätky, odstrih niti alebo automatické zapošítie.



> Dotknite sa ikony «Program nastavenia».



> Dotknite sa ikony «Nastavenia pre šitie».



> Dotknite sa ikony «Programovanie ovládacieho pedálu».

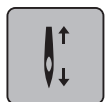

- Ako štandard je aktivovaná ikona «Ihla hore/dole».
- Teraz môžete zdvíhať a spúšťať ihlu zošliapnutím ovládacieho pedálu päťou.







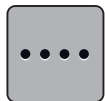

> Dotyky «Programování paty pedálu» naprogramujete funkce patní části ovládacího pedálu.



> Pre naprogramovanie 4 zapošívacích stehov na mieste sa dotknite ikony «Zapošítie».







- > Pre naprogramovanie zapošívacích stehov tesne za sebou sa dotknite ikony «Zmeniť počet zapošívacích stehov».
- > Počet zapošívacích stehů naprogramujte dotyky ikon «-» alebo «+».
- > Dotykom ikony v žltom rámcčku vrátite nastavenie na predvolenú hodnotu.

-  > Pre naprogramovanie 4 zapošívacích stehov na mieste sa dotknite ikony «Zapošívacie stehy na mieste».
-  > Automatické zapožítie pätnnej častí pedálu deaktivujete dotykom ikony «Zapošítie».
-  > Automatické zapožítie pätnnej častí pedálu opäť aktivujete ďalším dotykom ikony «Zapošítie».
-  > Automatický odstih nití deaktivujete dotykom ikony «Odstihnutie nití».
-  > Ďalším dotykom ikony «Odstih niťou» automatický odstih niťou pätnnej častí pedálu opäť aktivujete.
-  > Dotykom ikony «Poloha prítlačnej pätky» nastavíte, že pätká po zošliapnutí pedálu päťou zostane v spodnej polohe.
-  > Ďalším dotykom ikony «Poloha prítlačnej pätky» nastavíte, že pätká po zošliapnutí pedálu päťou zostane v hornej polohe.

## 3.2 Nastavenia pre vyšívanie





### Nastavenie napätia hornej nite

Zmeny napätia hornej nite v programe nastavenie ovplyvní všetky výšivkové motívy.

-  > Dotknite sa ikony «Program nastavenia».
-  > Dotknite sa ikony «Nastavenie pre vyšívanie».
-  > Dotknite sa ikony «Zmeniť napätie hornej nite».
-  > Napätie hornej nite môžete zmeniť pohybom posuvníka na dotykovej obrazovke dotykovým perom alebo prstom alebo dotyky ikon «+» alebo «-».

### Nastavenie maximálnej rýchlosti vyšívania

Touto funkciou môžete obmedziť maximálnu rýchlosť stroja.

-  > Dotknite sa ikony «Program nastavenia».
-  > Dotknite sa ikony «Nastavenie pre vyšívanie ».
-  > Dotknite sa ikony «Zmeniť maximálnu rýchlosť».
-  > Maximálna rýchlosť stroja zmeníte posunutím jazdca na dotykovej obrazovke dotykovým perom alebo prstom, alebo dotyky ikon «+» alebo «-».

## Centrovanie výšivkových motívov alebo ich otváranie v pôvodnej polohe

Keď otvoríte v stroji výšivkový motív, je vždy vycentrovaný do vyšivacieho rámčeka. Ak chcete otvoriť výšivkový motív v jeho pôvodnej polohe (danej vyšivacom softvérom BERNINA), musíte aktivovať funkciu «Vystrediť výšivkový motív».



> Dotknite sa ikony «Program nastavenia».



> Dotknite sa ikony «Nastavenie pre vyšívanie ».



> Dotknite sa ikony «Vystrediť výšivkový motív».



- > Stlačte prepínač v pravej časti.
  - Predtým posunutý výšivkový motív, ktorý bol uložený v novej polohe, sa po zvolení otvorí v uloženej polohe.
- > Stlačte znovu prepínač v pravej časti.
  - Výšivkový motív sa presunie do stredu vyšivacieho rámčeka.

## Kalibrácia rámu

Kalibrácia vyšivacieho rámčeka je koordinácia ihly so stredom rámčeka.

Predpoklad:

- Vyšivacie modul je pripojený a je nasadený vyšivací rámček s príslušnou vyšivacie šablónou.



> Dotknite sa ikony «Program nastavenia».



> Dotknite sa ikony «Nastavenie pre vyšívanie ».



- > Dotknite sa ikony «Kalibrácia vyšivacieho rámčeka».
- > Zvoľte si požadovaný vyšivacie rámček a riadte sa pokynmi na displeji.
- > Pomocou ikon so šípkami na displeji nastavte ihlu do stredovej polohy.

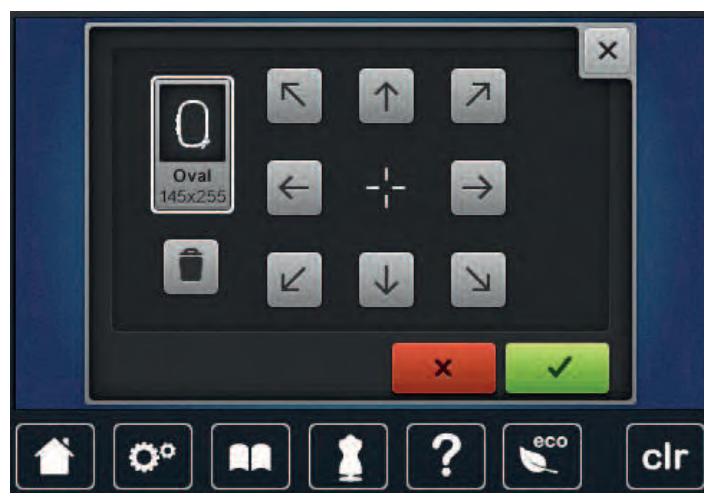

## Zadajte hrúbku látky

Ak je látka silnejšia ako 4 mm, napr. froté na osušky, je vhodné nastaviť 7,5 mm alebo 10 mm. Čím je látka hrubšie, tým pomalšie by mal stroj vyšívať. Pri vypnutí stroja sa zmeny zrušia na základné nastavenie 4 mm.



> Dotknite sa ikony «Program nastavenia».



> Dotknite sa ikony «Nastavenie pre vyšívanie ».



> Dotknite sa ikony «Voľba hrúbky látky».  
> Zvoľte hrúbku látky.

## Aktivácia/deaktivácia funkcie odstrihu nití

Pre vytiahnutie odstrihnuté nite z látky musí byť táto funkcia aktivovaná. Pre výšivkové motívy s dlhými stehy je vhodné funkciu vytiahnutie nite deaktivovať. Ak je vzdialenosť medzi prítláčnou pätkou a vyšivacom rámečkom príliš malá, vytiahnutie nite nefunguje.



> Dotknite sa ikony «Program nastavenia».



> Dotknite sa ikony «Nastavenie pre vyšívanie ».



> Dotknite sa ikony «Vytiahnuť niť».



> Funkciu vytiahnutie nite aktivujte nastavením prepínača na «I».  
> Funkciu vytiahnutie nite deaktivujte nastavením prepínača na «0».

## Programovanie zapošívacích stehov

Výšivkové motívy sa programujú buď so zapošívacími švami, alebo bez nich. Stroj rozozná, že nie sú žiadne zapošívacie stehy naprogramované a nejaké pridá. Ak nie sú zapošívacie stehy žiaduce, možno ich vypnúť.



> Dotknite sa ikony «Program nastavenia».



> Dotknite sa ikony «Nastavenie pre vyšívanie».



> Dotknite sa ikony «Zapošívacie stehy zap./vyp.».



> Stlačením prepínača vpravo hore deaktivujete zapošívacie stehy na začiatku.  
– Ak má výšivkový motív zapošívacie stehy naprogramované, vyšité sa.  
– Ak výšivkový motív nemá naprogramované zapošívacie stehy, žiadne sa nevyšijú.



- > Ďalším stlačením prepínača vpravo hore opäť aktivujete zapošívací stehy na začiatku.
  - Ak má výšivkový motív zapošívací stehy naprogramované, vyšité sa.
  - Ak výšivkový motív nemá naprogramované zapošívací stehy, zapošívací stehy sa pridajú a vyšité.
- > Stlačením prepínača vpravo dole deaktivujete zapošívací stehy na konci.
  - Ak má výšivkový motív zapošívací stehy naprogramované, vyšité sa.
  - Ak výšivkový motív nemá naprogramované zapošívací stehy, žiadne sa nevyšijú.
- > Ďalším stlačením prepínača opäť aktivujete zapošívací stehy na konci.
  - Ak má výšivkový motív zapošívací stehy naprogramované, vyšité sa.
  - Ak výšivkový motív nemá naprogramované zapošívací stehy, zapošívací stehy sa pridajú a vyšité.

### Nastavenie odstrihu nite



- > Dotknite sa ikony «Program nastavenia».



- > Dotknite sa ikony «Nastavenie pre vyšívanie ».



- > Dotknite sa ikony «Nastavenie odstrihu nite».



- > Dotykom prepínača v hornej časti displeja (1) deaktivujete automatické odstrihnutie pred výmenou nite.
- > Ďalším dotykom prepínača v hornej časti displeja (1) aktivujete automatické odstrihnutie pred výmenou nite.
- > Dotykom prepínača v strednej časti displeja (2) zastavte stroj po ušití cca 7 stehov a odstrihnite zvyšok nite ručne.
- > Ďalším dotykom prepínača v strednej časti displeja (2) zrušíte zastavenie stroja pre manuálne odstrihnutie nite.
- > Dotyky ikon «-» alebo «+» (3) nastavíte dĺžku, od ktorej sa majú odstrihovať spojovacie stehy.
- > Dotykom ikony v žltom rámečku vľavo vrátite zmeny na predvolené nastavenia.

## Zmena jednotiek dĺžky

Jednotku dĺžky v režime vyšívania môžete zmeniť z milimetrov na palce. Východiskové nastavenie je v mm.



> Dotknite sa ikony «Program nastavenia».



> Dotknite sa ikony «Nastavenie pre vyšívanie».



> Dotknite sa ikony «Zmena jednotiek dĺžky».

> Dotykom ikony «Inch» (2) zmeníte jednotku dĺžky v režime vyšívania na palec (inch).

> Dotykom ikony «mm» (1) zmeníte jednotku dĺžky v režime vyšívania na mm.



## 3.3 Voľba vlastného nastavenia



> Dotknite sa ikony «Program nastavení».



> Dotknite sa ikony «Vlastné nastavenia».

> Zvoľte požadovanú farbu displeja a pozadia.

> Dotknite sa textového poľa nad nastavením farieb.

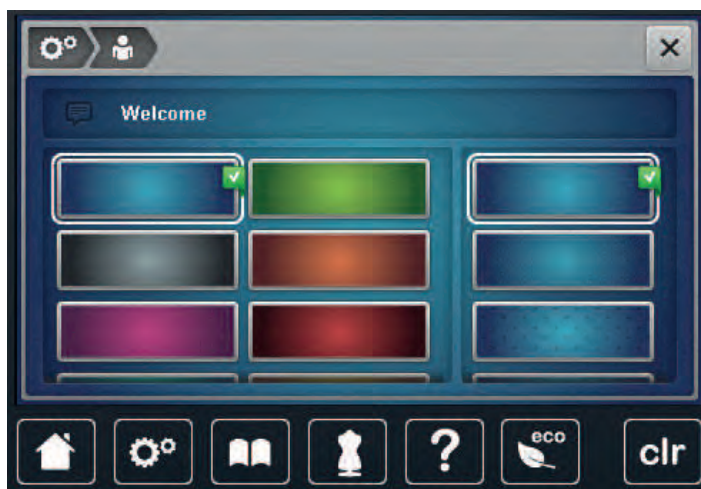

> Zadáajte uvítací text.

- > Dotykom ikony «ABC» (štandardné nastavenie) zvolíte písmená veľké abecedy.
- > Dotykom ikony «abc» zvolíte písmená malé abecedy.
- > Dotykom ikony «123» zvolíte čísllice a matematické symboly.
- > Dotykom ikony «@&!»: zvolíte špeciálne znaky.
- > Dotykom textového poľa nad klávesnicou zmažete celý zadaný text.
- > Dotykom ikony «DEL» zmažete jednotlivé znaky textu.



- > Dotknite sa ikony «Potvrdiť».

### 3.4 Strážna funkcia

#### Aktivácia stráženie hornej nite



- > Dotknite sa ikony «Program nastavení».



- > Dotknite sa ikony «Nastavenie stráženie».



- > Dotykom prepínača hore na displeji deaktivujete stráženie hornej nite.
- > Ďalším dotykom prepínače opäť aktivujete stráženie hornej nite.

#### Aktivácia stráženie spodnej nite



- > Dotknite sa ikony «Program nastavení».



- > Dotknite sa ikony «Nastavenie stráženie».



- > Dotykom prepínače v spodnej časti displeja deaktivujete stráženie spodnej nite.
- > Ďalším dotykom prepínače opäť aktivujete stráženie spodnej nite.

### 3.5 Aktivácia zvukových signálov



- > Dotknite sa ikony «Program nastavení».



- > Dotknite sa ikony «Zvukové signály».
- > Dotykom prepínače (1) sa zablokujú všetky zvukové signály.
- > Ďalším dotykom prepínače (1) opäť aktivujete všetky zvukové signály.
- > Dotyky ikon «1 - 4» v sekcii (2) nastavte požadovaný signál pre voľbu stehového vzoru.
- > Dotykom ikony «Reproduktor» v sekcii (2) deaktivujte signál pre voľbu stehového vzoru.
- > Dotyky ikon «1 - 4» v sekcii (3) vyberte signál pre voľbu funkcií.



- > Dotykom ikony «Reproduktor» v sekcii (3) deaktivujte signál pre voľbu funkcií.





- > Dotykom ikony «Reproduktor» v sekcii (4) deaktivujte signál pri používaní režimu BSR.
- > Ďalším dotykom ikony «Reproduktor» v sekcii (4) opäť aktivujte signál pri používaní režimu BSR.



### 3.6 Nastavenie stroja

#### Voľba jazyka

Užívateľské rozhranie možno programovať v rôznych jazykoch podľa prania zákazníka, pretože BERNINA poskytuje svojim zákazníkom veľký rozsah jazykových verzií. Prostredníctvom aktualizácie firmvéru je možné získať ďalšie jazyky pre užívateľské rozhranie.



- > Dotknite sa ikony «Program nastavení».



- > Dotknite sa ikony «Nastavenie stroja».



- > Dotknite sa ikony «Voľba jazyka».
- > Zvoľte jazyk.

#### Nastavenie jasů displeja

Jas displeja je možné nastaviť podľa prania užívateľa.



- > Dotknite sa ikony «Program nastavení».



- > Dotknite sa ikony «Nastavenie stroja».



- > Dotknite sa ikony «Nastavenie jasů».
- > Jas displeja môžete nastaviť posunutím jazdca v hornej časti displeja dotykovým perom alebo prstom, alebo dotyky ikon «+» alebo «-».

## Nastavenie osvetlenia

Jas osvetlenia pracovného priestoru možno nastaviť podľa prania užívateľa.



> Dotkněte se ikony «Program nastavení».



> Dotknite sa ikony «Nastavenie stroja».



> Dotknite sa ikony «Nastavenie jasu».  
> Jas displeja môžete nastaviť posunutím jazdca v hornej časti displeja dotykovým perom alebo prstom, alebo dotyky ikon «+ » alebo «-».



> Dotykom vypínača vypnite osvetlenie.  
> Ďalším dotykom vypínača osvetlenia opäť zapnite.

## Kalibrácia displeja

Ďalšie informácie na túto tému nájdete v dodatku na konci tohto manuálu, za riešením problémov.



> Dotkněte se ikony «Program nastavení».



> Dotknite sa ikony «Nastavenie stroja».



> Dotknite sa ikony «Kalibrácia displeja».  
> Poporiadku sa dotýkajte krížikov dotykovým perom.

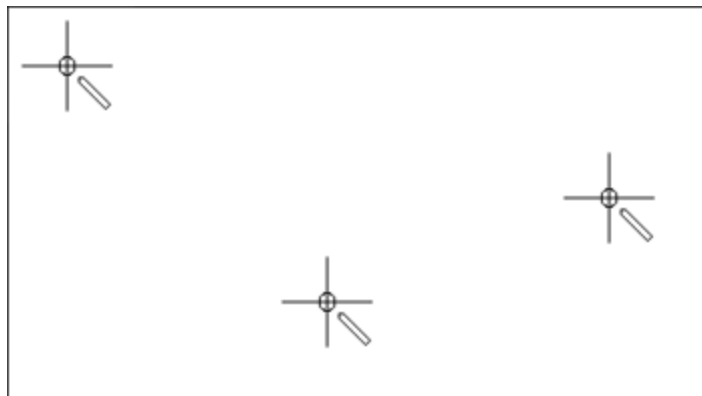

## Späť na predvolené nastavenie

**POZOR:** Použitím tejto funkcie zmažete všetky vlastné nastavenia.









> Dotkněte se ikony «Program nastavení».



> Dotknite sa ikony «Nastavenie stroja».









> Dotknite sa ikony «Východiskové nastavenie».

-  > Dotknite sa ikony «Východiskové nastavenie pre šitie».
-  > Dotykom ikony «Potvrdiť» vrátite všetky nastavenia pre šitie do východzieho stavu.
-  > Dotknite sa ikony «Východiskové nastavenie pre vyšívanie».
-  > Dotykom ikony «Potvrdiť» vrátite všetky nastavenia pre šitie do východzieho stavu.
-  > Dotknite sa ikony «Východiskové nastavenie pre všetko».
-  > Dotykom ikony «Potvrdiť» potvrďte predvolené nastavenia pre vyšívanie.





### Mazanie užívateľských dát

Motívy, ktoré už nepoužívate, môžete zmazať a uvoľniť si tak miesto pre nové.

-  > Dotknite sa ikony «Program nastavenia».
-  > Dotknite sa ikony «Nastavenie stroja».
-  > Dotknite sa ikony «Východiskové nastavenie».
-  > Dotknite sa ikony «Vymazať dáta z osobné pamäte».
-  > Dotykom ikony «Potvrdiť» vymažete všetky dáta z osobnej pamäti.
-  > Dotknite sa ikony «Vymazať osobné výšivkové motívy».
-  > Dotykom ikony «Potvrdiť» vymažete všetky výšivkové motívy z osobnej pamäti.

### Mazanie motívov z USB flash disku BERNINA

Ak máte na USB flash disku BERNINA (mimo základné príslušenstvo) výšivkové motívy, ktoré už nepotrebuje, môžete ho pripojiť k stroju a dáta zmazať.

- > Pripojte USB flash disk BERNINA (mimo základné príslušenstvo) do USB portu stroja.
-  > Dotknite sa ikony «Program nastavenia».
-  > Dotknite sa ikony «Nastavenie stroja».
-  > Dotknite sa ikony «Východiskové nastavenie».
-  > Dotknite sa ikony «Vymazať dáta z USB flash disku».
-  > Dotykom ikony «Potvrdiť» vymažete všetky dáta z USB flash disku BERNINA (mimo základné príslušenstvo).

## Kalibrácia prítlačné pätky pre šitie gombíkových dierok č. 3A

Prítlačná pätky pre šitie gombíkových dierok č. 3A sa kalibruje tento stroj a mali by byť používané výhradne spoločne.

Predpoklad:

- Patka pre šitie gombíkových dierok č. 3A je nasadená.
- Ihla nie je navlečená.



> Dotknite sa ikony «Program nastavenia».



> Dotknite sa ikony «Nastavenie stroja».



> Dotknite sa ikony «Údržba/Aktualizácia».



> Dotknite sa ikony «Kalibrácia prítlačné pätky pre šitie gombíkových dierok č. 3A».



> Dotykom tlačidla «Štart/Stop» spustíte kalibráciu.

## Aktualizácia firmvéru stroja

Najnovší firmware stroje s podrobným návodom krok za krokom si môžete stiahnuť z [www.bernina.com](http://www.bernina.com). Osobné dáta a vlastné nastavenia sa normálne počas aktualizácie firmvéru automaticky prenesú. Z bezpečnostných dôvodov odporúčame uložiť si pred spustením aktualizácie firmvéru dáta a nastavenia na USB flash disk BERNINA (mimo základné príslušenstvo). Ak by došlo počas aktualizácie firmvéru k strate osobných dát a nastavení, mohli by ste ich do stroja následne preniesť.

### POZOR

USB flash disk BERNINA (mimo základné príslušenstvo) bol odpojený príliš skoro

Firmware nebol aktualizovaný a stroj sa nemôže používať.

> USB flash disk BERNINA (mimo základné príslušenstvo) odpojte od stroja až po úspešnom dokončení aktualizácie.

> Pripojte USB flash disk BERNINA (mimo základné príslušenstvo), formátovanie FAT32 s najnovším softvérom do portu.

> Dotknite sa ikony «Program nastavenia».



> Dotknite sa ikony «Nastavenie stroja».



> Dotknite sa ikony «Údržba/Aktualizácia».





> Dotknite sa ikony «Aktualizácia stroja».



> Dotknite sa ikony «Uložiť dáta na USB flash disk».  
– Ikona sa zelene zaškrtnie.



> Dotykom ikony «Aktualizácia» spustíte aktualizáciu firmvéru.

## Obnovenie uložených dát

Ak nie sú osobné údaje a nastavenia po aktualizácii softvéru k dispozícii, je možné ich preniesť do stroja dodatočne.

### POZOR

USB flash disk BERNINA (mimo základné príslušenstvo) bol odpojený príliš skoro

Uložené dáta neboli prenesené a stroj sa nemôže používať.

> USB flash disk BERNINA (mimo základné príslušenstvo) odpojte od stroja až po úspešnom dokončení prenosu uložených dát.

> Pripojte USB flash disk BERNINA (mimo základné príslušenstvo) s uloženými dátami a nastavením do USB portu stroja.

> Dotknite sa ikony «Program nastavenia».



> Dotknite sa ikony «Nastavenie stroja».



> Dotknite sa ikony «Údržba/Aktualizácia».



> Dotknite sa ikony «Aktualizácia stroja.»



> Dotknite sa ikony «Preniesť uložené dáta do stroja».  
– Ikona sa zelene zaškrtnie.

## Čistenie zachytávače niti

V kapitole «Údržba a čistenie» nájdete ďalšie podrobné pokyny.



> Dotknite sa ikony «Program nastavenia».



> Dotknite sa ikony «Nastavenie stroja».



> Dotknite sa ikony «Údržba/Aktualizácia».





- > Dotknite sa ikony « istenie zachytávača niti».
- > Vyčistite zachytávač niti podľa pokynov na displeji.

### Mazanie stroja

Program nastavenie obsahuje animáciu na mazanie stroja. V kapitole «Údržba a čistenie» nájdete ďalšie podrobné pokyny s obrázkami. Na mazanie používajte vždy olej BERNINA.

#### UPOZORNENIE

### Elektricky poháňané súčasti

Nebezpečenstvo úrazu v blízkosti ihly a chapača.

- > Vypnite stroj a odpojte ho zo zásuvky.

#### POZOR

### Mazanie chapača

Nadmerné množstvo oleja môže znečistiť látku a niť.

- > Vždy si najprv urobte skúšku na odstrižku látky.



- > Dotknite sa ikony «Program nastavenia».



- > Dotknite sa ikony «Nastavenie stroja».



- > Dotknite sa ikony «Údržba/Aktualizácia».



- > Dotknite sa ikony «Mazanie stroja».
- > Namažte stroj podľa pokynov na displeji.

### Zabalenie vyšívacieho modulu

Aby bolo možné zabaliť vyšívací modul do pôvodného obalu bez násilného pohybovanie vyšívacom ramenom, je nutné presunúť rameno do ukladacie polohy.

Predpoklad:

- Vyšívacie modul je pripojený k stroju.



- > Dotknite sa ikony «Program nastavenia».



- > Dotknite sa ikony «Nastavenie stroja».



- > Dotknite sa ikony «Údržba/Aktualizácia».



- > Dotknite sa ikony «Ukladacia poloha vyšívacieho modulu».
- > Riadte sa pokynmi na displeji.

### Kontrola verzie firmvéru

Zobrazí sa verzia firmvéru aj hardvéru stroje a pripojeného vyšívacieho modulu.



> Dotknite sa ikony «Program nastavenia».



> Dotknite sa ikony «Nastavenie stroja».



> Dotknite sa ikony «Informácie».



> Dotknite sa ikony «Informácie o firmvéru a hardvéru».

### Kontrola celkového počtu ušitých stehov

Zobrazenie celkového počtu ušitých stehov a počtu stehov ušitých od posledného servisu vykonaného špecializovaným predajcom BERNINA.



> Dotknite sa ikony «Program nastavenia».



> Dotknite sa ikony «Nastavenie stroja».



> Dotknite sa ikony «Informácie».



> Dotknite sa ikony «Informácie o firmvéru a hardvéru».

### Záznam údajov o predajcovi

Môžete si zaregistrovať údaje o Vašom špecializovanom predajcovi BERNINA.



> Dotknite sa ikony «Program nastavení».



> Dotknite sa ikony «Nastavenie stroja».



> Dotknite sa ikony «Informácie».



> Dotknite sa ikony «Informácie o predajcovi » a zadajte informácie o špecializovanom predajcovi.



> Dotknite sa ikony «Názov obchodu» a zadajte meno špecializovaného predajcu BERNINA.



> Dotknite sa ikony «Adresa» a zadajte adresu špecializovaného predajcu BERNINA.



> Dotknite sa ikony «Telefón» a zadajte telefónne číslo špecializovaného predajcu BERNINA.



> Dotknite sa ikony «Internet» a zadajte webovú stránku alebo e-mailovú adresu špecializovaného predajcu BERNINA.

### **Uloženie servisných dát**

Na USB flash disk BERNINA (mimo základné príslušenstvo) si môžete uložiť údaje s Tavua Vášho stroja a odovzdať ich týmto spôsobom Vášmu predajcovi BERNINA.

> Zapnite USB flash disk BERNINA (mimo základné príslušenstvo), na ktorom je dostatok voľného úložného priestoru do USB portu.



> Dotknite sa ikony «Program nastavenia».



> Dotknite sa ikony «Nastavenie stroja».



> Dotknite sa ikony «Informácie».



> Dotknite sa ikony «Servisné dáta».

> Dotknite sa ikony «LOG».

– Ikona «LOG» má biele ohraničenie.

> USB flash disk BERNINA (mimo základné príslušenstvo) odpojte až potom, čo zhasne biele ohraničenie ikony.

## 4 Nastavenie systému

### 4.1 Spustenie inštruktážneho videa

Inštruktážne video podáva informácie a vysvetľuje rôzne problémy týkajúce sa šitie, vyšívania a rôznych stehov.



- > Dotknite sa ikony «Inštruktážne video».
- > Vyberte si tému, o ktorom požadujete informácie.

### 4.2 Otvorenie kreatívneho poradca

Kreatívne poradca poskytuje informácie na podporu Vašich rozhodnutia týkajúce sa Vašich projektov. Po zadaní látky a požadovaného projektu sa zobrazí návrh na vhodné ihly, prítlačnej pätky atď.



- > Dotknite sa ikony «Kreatívne radca».
- > Zvoľte látku, z ktorej budete šiť.
- > Zvoľte typ projektu.

### 4.3 Otvorenie pomocníka



- > Dotknite sa na displeji okná, kde potrebujete poradiť.
- > Dotykom ikony «Help» spustíte režim pomocníka.
- > Dotknite sa na displeji ikony, kde potrebujete nápovedu.
  - Zobrazí sa pomocník týkajúce sa danej ikony.

### 4.4 Režim eko

Pri dlhšom prerušení práce je možné stroj nastaviť do úsporného režimu. Úsporný režim tiež slúži ako detská poistka. Na displeji nie je možné nič zvoliť a stroj sa nedá spustiť.



- > Dotknite sa ikony «eco».
  - Displej sa prepne do spánku, zníži sa spotreba energie a zhasne osvetlenie stroja.
- > Dotknite sa znova ikony «eco».
  - Stroj je pripravený na použitie.

### 4.5 Zrušenie všetkých zmien pomocou «clr»

Akémkoľvek zmeny motívov je možné zrušiť na základné nastavenie. Výnimkou sú motívy uložené do osobnej pamäti a monitorovacie funkcie.



- > Dotknite sa ikony «clr».

## 5 Tvorcovia šitia

### 5.1 Prehľad menu pre šitie



- |   |                |   |                   |
|---|----------------|---|-------------------|
| 1 | Základné stehy | 4 | Gombíkové dierky  |
| 2 | Ozdobné stehy  | 5 | Quiltovacie stehy |
| 3 | Abecedy        | 6 | Osobná pamäť      |

#### Voľba stehového vzoru

- > Zvoľte stehový vzor, abecedu alebo gombíkovú dierku.
- > Posunutím ponuky základných stehov, abecied a gombíkových dierok dotykovým perom alebo prstom zobrazíte ďalšie vzory.
- > Dotykom ikony «Zobraziť všetky stehové vzory» (1) zväčšíte náhľad.
- > Ďalším dotykom ikony «Zobraziť všetky stehové vzory» (1) náhľad opäť zmenšíte.

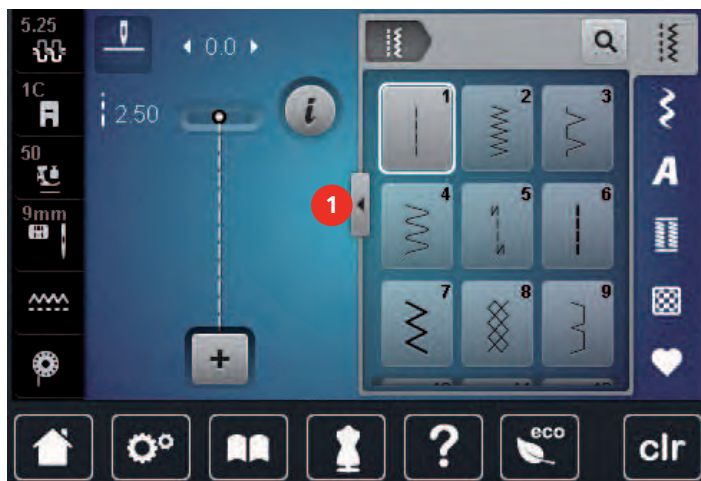

- > Dotykom ikony «Zadať číslo stehového vzoru» si zvolíte stehový vzor zadaním čísla vzoru.

## 5.2 Duálny podávač BERNINA



Prítlak prítlačnej pätky je vhodné prispôbiť látke. Čím silnejší látky, tým nižšia prítlak pätky.

Duálny podávač BERNINA podáva látku zároveň zhora a zospodu. Tým dosiahnete rovnomerného a presného posuvu aj tých najjemnejších látok. Rovnomerné podávanie uľahčí presné zosadenie pruhovaných a kockovaných látok.

Všeobecne sa duálny podávač BERNINA používa v nasledujúcich situáciách:

- Šitie: Akékoľvek šitie s náročnými materiálmi, napr. Švy, zipsy.
- Patchwork: S presnými prúžky, kúsky látok a ozdobnými stehmi do šírky až 9 mm.
- Aplikácia: Našívanie stúh a lemovanie šikmú páskou.

Medzi látky, ktoré sa ťažko šijú, patria:

- Zamat, zvyčajne sa šije po vlákne.
- Froté na osušky.
- Žerzej, najmä šije ak sa naprieč úpletom.
- Umelá kožušina a potiahnutá umelá kožušina.
- Látky fleecového typu.
- Vatované látky.
- Pruhované a kockované látky.
- Záclonové látky s opakovaným vzorom.

Medzi «lepkavé» látky patria:

- Imitácia kože, obalené látky (nepriľnavá pätká pre duálny podávač).

### Použitie duálneho podávača BERNINA



Používajte len pätky s otvorom vzadu uprostred, označené «D». Ďalšie prítlačné pätky označené «D» sú uvedené v priloženom katalógu príslušenstva.

#### Aktivácia horného podávača

- > Zdvihnute prítlačnú pätku.
- > Nasadíte prítlačnú pätku s označením «D».
- > Stiahnete horný podávač dole, až zacvakne.



### Deaktivácia horného podávača

- > Zdvihnute prítlačnú pätku.
- > Uchopte horný podávač za rukoväť dvoma prstami, stiahnite ho dolu a zatlačením smerom od seba a nechajte ho pomaly vyjsť hore.



### 5.3 Regulácia rýchlosti

Rýchlosť stroja je plynule nastaviteľná posuvným ovládačom.

- > Posunutím ovládača doľava rýchlosť stroja znížite.
- > Posunutím ovládača doprava rýchlosť stroja zvýšite.

### 5.4 Nastavenie napätia hornej nite

Základné nastavenie napätia hornej nite sa vykoná automaticky, akonáhle zvolíte sťahovať vzor alebo výšivkovú motív.

Napätie hornej nite bolo optimálne nastavené v továrni BERNINA a stroj prešiel skúškou. Pre hornú i spodnú niť je najvhodnejšie použiť Metrosene- / Seralon, hrúbky 100/2 (výrobca Mettler, Švajčiarsko).

Ak používate iné druhy šijacích či vyšivacích nití, môže sa optimálne nastavenie napätia líšiť. Preto môže byť nutné upraviť napätie hornej nite podľa výrobku, prípadne stehového či vyšivkového vzoru.

Čím vyššia je napätie hornej nite, tým viac je horná niť natiahnutá, čo znamená, že sa spodná niť vyťahuje na hornú stranu látky. Ak je napätie nižšie, horná niť je voľnejšia a spodná niť sa menej vyťahuje.

Úprava napätia hornej nite ovplyvní momentálne zvolený sťahovať vzor alebo výšivkovú motív. Trvalé zmeny nastavenia napätia hornej nite pre režim šitia (pozri stranu 51) a pre režim vyšívanie (pozri stranu 55) môžete vykonať v programe nastavenia.

Predpoklad:

- Napätie hornej nite bolo zmenené v programe Nastavenie.
- > Dotknite sa ikony «Napätie hornej nite».



- > Napätie hornej nite znížite alebo zvýšite pohybom posuvníka dotykovým perom/prstom.



- > Dotykom ikony v žltom rámečku vpravo vrátite zmeny na predvolené nastavenia.
- > Dotykom ikony v žltom rámečku vľavo vrátite zmeny na predvolené nastavenia v **Programe nastavení**.

## 5.5 Editácia stehových vzorov

### Zmena šírky stehu

- > Otáčaním «Horným multifunkčným ovládačom» doľava steh zúžite.
- > Otáčaním «Horným multifunkčným ovládačom» doprava steh rozšírite.
- > Ďalšie možnosti nastavenia otvorte dotykom ikony «Šírka stehu» (1).





## Zmena dĺžky stehu

- > Otáčaním «Spodným multifunkčným ovládačom» doľava steh skráťte.
- > Otáčaním «Spodným multifunkčným ovládačom» doprava steh predĺžite.
- > Ďalšie možnosti nastavenia otvorte dotykom ikony «Dĺžka stehu» (1).



## úprava vyváženia

Rôzne látky, nite a stabilizátory môžu ovplyvniť naprogramované stehové vzory, ktoré sa potom nešijú správne. Pomocou elektronického vyváženia možno tieto odchýlky opraviť a stehy tak optimálne prispôsobiť zvolenému druhu látky.

- > Zvoľte si vzor alebo abecedu.
- > Dotknite sa ikony «i» -Dialog.



- > Dotknite sa ikony «Vyváženie».
- Zobrazí sa náhľad na stehový vzor.



- > Otáčaním «Spodným multifunkčným ovládačom» upravujte výškový smer stehového vzoru, pokiaľ nebude náhľad zodpovedať vzoru ušitému na látke.
- > Zmeny uložíte zatvorením okna s náhľadom alebo dotykom ikony «i» -Dialog.

### Programovanie opakovania vzoru

Stehové vzory i kombinácie stehových vzorov môžete opakovať až 9 krát.

- > Zvoľte si vzor alebo abecedu.
- > Dotknite sa ikony «i» -Dialog.



- > Jedným dotykom ikony «Opakovanie vzoru» ušijete sťahovať vzor raz.
- > Dotyky ikony «Opakovanie vzoru» 2 až 9 krát zopakujete sťahovať vzor až 9 krát.
- > Pridržaním ikony «Opakovanie vzoru» opakovanie stehového vzoru deaktivujete.

### Programovanie dlhého stehu

Maximálna dĺžka stehu je 12 mm, stroj šije každý druhý steh.

- > Zvoľte stehový vzor.
- > Dotknite sa ikony «i» -Dialog.

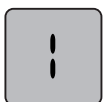

- > Dotknite sa ikony «Dlhý steh».

### Zrkadlové prevracanie stehových vzorov

- > Zvoľte si vzor alebo abecedu.
- > Dotknite sa ikony «i» -Dialog.



- > Dotykom ikony «Stranové prevrátení» prevrátime stehový vzor stranovo.



- > Dotykom ikony «Výškové prevrátení» prevrátime stehový vzor výškovo.

### Editácia dĺžky stehového vzoru

Stehové vzory môžete pozdĺžne predlžovať aj skracovať.

- > Zvoľte si vzor alebo abecedu.
- > Dotknite sa ikony «i» -Dialog.



- > Dotknite sa ikony «Editácia dĺžky stehového vzoru.»
- > Dĺžku stehového vzoru stanovíte pohybom posuvníka prstom alebo dotykovým perom.

- > Dotyky ikony «+100%» (1) predĺžite dĺžku stehového vzoru v krokoch 100%.



### Programovanie funkcie počítadla stehov

Počítadlo stehov nefunguje so všetkými stehy. Ak zvolíte napríklad plástový steh, počítadlo stehov nemôžete používať.

- > Zvoľte stehový vzor.
- > Dotknite sa ikony «i»-Dialog.



- > Dotknite sa ikony «Programovanie dĺžky s počítadlom stehov».
- > Ušite požadovanú dĺžku.

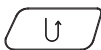

- > Stlačte tlačidlo «Späť».
  - Displej sa zmení na «Auto» a zvolený stehový vzor v novej dĺžke bude uložený, kým nevypnete stroj.

### Späť

- > Zvoľte stehový vzor, abecedu alebo gombíkovú dierku.
- > Naprogramujte zastavenie ihly tak, aby sa stroj po stlačení tlačidla «Späť» ihneď prepol na šitie späť.
- > Naprogramujte zastavenie ihly tak, aby stroj predtým, než začne šiť späť, ušil ešte jeden steh dopredu.

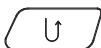

- > Stlačte tlačidlo «Späť» a držte ich.

### Trvalé šitie späť

- > Zvoľte si vzor alebo abecedu.
- > Dotknite sa ikony «i» -Dialog.

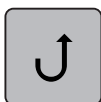

- > Dotykom ikony «Trvalé šitie späť» prepnete na trvalé šitie späť.
  - Stroj bude šiť späť, kým sa znovu nedotknete ikony «Trvalé šitie späť».

### Krokovanie späť

- > Zvoľte si vzor alebo abecedu.
- > Dotknite sa ikony «i»-Dialog.



- > Dotykom ikony «Krokovanie späť» sa vrátite o posledných 200 stehov.

## 5.6 Kombinácia stehových vzorov

### Obrazovka režimu Kombi



- |   |                                       |   |  |
|---|---------------------------------------|---|--|
| 1 | Šírka stehu aktívneho stehového vzoru | 3 | Režim kombi / režim jednotlivých stehov      |
| 2 | Dĺžka stehu aktívneho stehového vzoru | 4 | Jednotlivé stehovej vzory v rámci kombinácie |

### Vytváranie kombináciou stehových vzorov

V režime Kombi môžete ľubovoľne kombinovať stehovej vzory a abecedy. Kombináciou písmen ktorejkoľvek abecedy môžete vytvoriť logo BERNINA.



- > Dotknite sa ikony «Režim Single/Kombi».
- > Vyberte si požadované stehové vzory.



- > Ďalším dotykom ikony «Režim Single/Kombi» sa vrátite späť do režimu jednotlivých vzorov.

### Uloženie kombinácie stehových vzorov

- > Vytvorte kombináciu stehových vzorov.
- > Dotknite sa ikony «Osobné pamäť».



- > Dotknite sa ikony «Uložiť stehový vzor».



- > Dotykom ikony «Potvrdiť» alebo ikony v žltom rámečku kombinácii stehových vzorov uložíte.

### Vyvolanie kombinácie stehových vzorov



- > Dotknite sa ikony «Režim Single / Kombi».



- > Dotknite sa ikony «Osobná pamäť».



- > > Dotknite sa ikony «Voľba kombinácie stehových vzorov».
- > Zvoľte kombináciu stehových vzorov.

### Prepísanie kombinácie stehových vzorov

- > Vytvorte kombináciu stehových vzorov.
- > Dotknite sa ikony «Osobná pamäť».



- > Dotknite sa ikony «Uložiť stehový vzor».
- > Zvoľte kombináciu stehových vzorov, ktorú chcete prepísať.



- > Dotykom ikony «Potvrdiť» prepíšete kombináciu stehových vzorov.

### Zmazanie kombinácie stehových vzorov

- > Vytvorte kombináciu stehových vzorov.
- > Dotknite sa ikony «i»-Dialog.

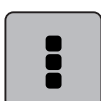

- > Dotknite sa ikony «Editovať celú kombináciu».



- > Dotknite sa ikony «Odstrániť».



- > Dotknite sa ikony «Potvrdiť».

## Editácia jednotlivých stehových vzorov

- > Vytvorte kombináciu stehových vzorov.
- > Dotykovým perom/prstom sa dotknite požadovanej pozície (1) v kombinácii stehových vzorov a vyberte jednotlivý stehovej vzor.



- > Dotknite sa ikony «i»-Dialog a upravte jednotlivý stehovej vzor.

## Mazanie jednotlivých stehových vzorov

- > Vytvorte kombináciu stehových vzorov.
- > Dotykovým perom/prstom sa dotknite požadovanej pozície (1) v kombinácii stehových vzorov a vyberte jednotlivý stehovej vzor.



- > Dotknite sa ikony «i»-Dialog.



- > Jednotlivý stehový vzor smažete dotykem ikony «Zmazať» alebo

- > sa dotknite dotykovým perom/prstom požadovaného vzoru (1), držte ho a presuňte ho preč.
  - Stehový vzor je zmazaný.



### Pridanie jednotlivého stehového vzoru

Nový stehový vzor sa vždy vloží **za** zvolený stehový vzor.

- > Vytvorte kombináciu stehových vzorov.
- > Dotykovým perom/prstom sa dotknite požadovanej pozície (1) v kombinácii stehových vzorov a vyberte jednotlivý stehovej vzor.



- > Zvoľte nový stehový vzor.

### Zrkadlové prevracanie kombinácie stehových vzorov

- > Vytvorte kombináciu stehových vzorov.
- > Dotknite sa ikony «i»-Dialog.



- > Dotknite sa ikony «Editovať celú kombináciu».

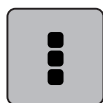

- > Dotykom ikony «Stranové prevrátenie» zrkadlovo prevrátite celú kombináciu stehových vzorov zľava doprava.



- > Ďalším dotykom ikony «Stranové prevrátenia» vrátite zmeny na pôvodné nastavenie.

## Rozdeľovač stehovej kombinácie 1

Kombináciu stehových vzorov môžete rozdeliť do niekoľkých sekcií. Rozdelenie sa vkladá **pod** kurzor. Ušije sa len tá sekcia, v ktorej je umiestnený kurzor. Pre ušitie ďalšie sekcie musíte vložiť kurzor do ďalšej sekcie.

- > Vytvorte kombináciu stehových vzorov.
- > Dotykom dotykovým perom/prstom zvolte požadovanú pozíciu v kombinácii, kde chcete kombináciu vzorov rozdeliť.
- > Dotknite sa ikony «i»-Dialog.

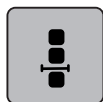

- > Dotknite sa ikony «Editovať kombináciu na pozíciu kurzora».

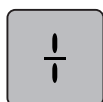

- > Dotknite sa ikony «Rozdeľovač kombinácie».

## Rozdeľovač stehovej kombinácie 2

Kombináciu stehových vzorov môžete rozdeliť v niekoľkých pozíciách. Rozdelenie sa vkladá **pod** kurzor.

- > Vytvorte kombináciu stehových vzorov.
- > Dotykom dotykovým perom/prstom zvolte požadovanú pozíciu v kombinácii, kde chcete kombináciu vzorov prerušiť.
- > Dotknite sa ikony «i»-Dialog.

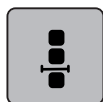

- > Dotknite sa ikony «Editovať kombináciu na pozíciu kurzora».

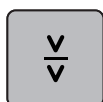

- > Dotknite sa ikony «Rozdeľovač kombinácia 2».
- > Ušite prvú sekciu a zmeňte polohu látky.

## Zapošitia kombinácia stehových vzorov

- > Vytvorte kombináciu stehových vzorov.
- > Dotykom dotykovým perom/prstom zvolte požadovanú pozíciu v kombinácii, kde chcete kombináciu vzorov zapošiť.
- > Dotknite sa ikony «i»-Dialog.

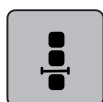

- > Dotknite sa ikony «Editovať kombináciu na pozíciu kurzora».



- > Dotknite sa ikony «Zapošitie».
  - Každý jednotlivý vzor alebo celú kombináciu môžete na začiatku a na konci zapošiť.



## Programovanie opakovanie vzoru

- > Vytvorte kombináciu stehových vzorov.
- > Dotknite sa ikony «i» -Dialog.



- > Dotknite sa ikony «Editovať celú kombináciu».

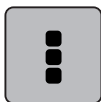

- > Jedným dotykem ikony «Opakovanie vzoru» zopakujete kombináciu stehových vzorov.
- > Ďalšími dotykmi «Opakovanie vzoru» môžete zopakovať kombináciu stehových vzorov až deväťkrát.
- > Opakovanie vzoru deaktivujete pridržením ikony «Opakovanie vzoru» alebo dotykem ikony «clr».



## 5.7 Správa stehových vzorov

### Ukladanie nastavení stehových vzorov

- > Zvoľte stehový vzor, abecedu alebo gombíkovú dierku.
- > Dotknite sa ikony «i»-Dialog.
- > Editujte stehový vzor, abecedu alebo gombíkovú dierku.



- > Dotykem ikony «Uloženie nastavení stehového vzoru» uložíte zmeny trvalo.



- > Dotykem ikony «Späť na predvolené» nastavenie zrušíte vykonané zmeny.



### Ukladanie stehových vzorov do osobnej pamäti

V ukladacím systéme «Osobná pamäť» si môžete ukladať akékoľvek vzory, vrátane tých, ktoré ste individuálne zmenili.

- > Zvoľte stehový vzor, abecedu alebo gombíkovú dierku.
- > Prevedte úpravy stehového vzoru.
- > Dotknite sa ikony «Osobná pamäť».



- > Dotknite sa ikony «Uložiť stehový vzor».
- > Zvoľte súbor, kam chcete sťahovať vzor uložiť.
- > Dotknite sa ikony «Potvrdiť».



### Prepisovanie stehových vzorov v osobnej pamäti

Predpoklad:

- Stehový vzor je uložený v osobnej pamäti.
- > Zvoľte stehový vzor, abecedu alebo gombíkovú dierku.
- > Prevedte úpravy stehového vzoru.
- > Dotknite sa ikony «Osobná pamäť».





- > Dotknite sa ikony (1).



- > Zasuňte USB flash disk BERNINA do USB portu stroja.
- > Dotknite sa ikony «USB flash disk».
- > Zvoľte si požadovaný stehový vzor.

### Mazanie stehových vzorov z USB flash disku BERNINA



- > Dotknite sa ikony «Osobná pamäť».



- > Dotknite sa ikony «Odstrániť».
- > Zasuňte USB flash disk BERNINA do USB portu stroja.
- > Vyberte stehový vzor, ktorý chcete zmazať.



- > Dotknite sa ikony «Potvrdiť».

## 5.8 Zapošitie

### Zapošitia tlačidlom «Koniec vzoru»

Pre tlačidlo «Koniec vzoru» môžete naprogramovať rôzne funkcie.



- > Stlačte tlačidlo «Koniec vzoru» ako začnete šiť alebo počas šitia.
  - Ikona stop indikuje počas šitia, že je funkcia aktivovaná a sťahovať vzor či momentálnej kombinácia stehových vzorov sa na konci zapošíjeme naprogramovaným počtom zapošívacích stehov.

### Zabezpečenie cez ikonu «Zabezpečenie»

Každý jednotlivý vzor kombinácie môže byť zabezpečený na začiatku alebo na konci.



- > Dotknite sa ikony «i»-Dialog.



- > Stlačte ikonu «Zabezpečenie» pred začatím šitia.
  - Jednotlivý steh alebo kombinácia bude na začiatku zaistený 4 zabezpečovacími stehmi.
- > Stlačte ikonu «Zabezpečenie» počas šitia.
  - Jednotlivý steh alebo kombinácia bude na konci zaistený 4 zabezpečovacími stehmi.









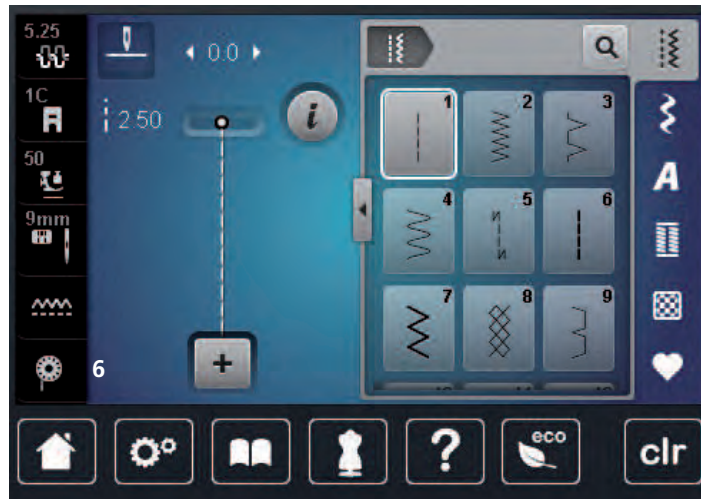













## 6 Základné stehy

### 6.1 Prehľad základných stehov



Stehové vzory	Číslo stehu	Názov	Popis
	1	Rovný steh	Zošívanie a prešívanie.
	2	Endlovací	Spevnené švy, začisťovanie okrajov, šitie pružných švov a našívanie čipiek.
	3	Overlockový steh Vari	Zošívanie a začisťovanie pružných látok v jednej operácii.
	4	Oblúkový steh	Plátanie oblúkovým stehom, opravy, spevnené okraje.
	5	Zapošívací program	Začiatok a koniec rovného švu sú zapošítie.
	6	Pružný trojitý rovný steh	Spevnené švy na hrubých látkach; viditeľné lemy a švy.
	7	Pružný trojitý endlovací steh	Spevnené švy na hrubých látkach; viditeľné lemy a švy.
	8	Plástvový steh	Pro pružné látky a lemy. Používa sa tiež s pružnou spodnou niťou.
	9	Slepý steh	Slepé lemy, mušličkový efekt na tenkých žerzej a jemných látkach, ozdobné švy.
	10	Dvojitý overlockový steh	Zošívanie a začisťovanie pružných látok v jednom kroku.

Stehové vzory	Číslo stehu	Názov	Popis
	11	Super pružný steh	Pre vysoko pružné látky. Pre všetky druhy oblečenia.
	12	Elastický spojovací steh	Väčšina druhov látok; riasenie s gumou, tupé švy = zošívanie látok zosadených k sebe, ozdobné stehy.
	13	Pružný overlockový steh	Zošívanie a začisťovanie pružných látok v jedinom kroku.
	14	Trikotový steh	Viditeľné lemy, viditeľné švy na prádle, svetroch, opravy džerseja.
	15	Univerzálny steh	Pre pevné materiály, ako je plšť či koža. Ploché spojovacie švy, viditeľné švy, našívanie gummy, ozdobné švy.
	16	Trojrozpichový endlovací steh	Začisťovanie a spevňovanie okrajov, našívanie gummy, ozdobný šev.
	17	steh Lycra	Pre látky s Lycrou; ploché spojovacie švy a lemy, spevnené švy na spodnom prádle.
	18	Pružný steh	Pre vysoko pružné látky; otvorený šev pre športové oblečenie.
	19	Spevnený overlockový steh	Pre stredne silné úplety a froté; overlockové švy, ploché spojovacie švy.
	20	Úpletový overlockový steh	Zošívanie a začisťovanie ručných aj strojových úpletov v jednej operácii.
	21	Stehovanie	Pre švy a lemy.
	22	Jednoduchý plátací program	Látanie dier a poškodených látok.
	23	Spevnený plátací program	Spevnené látanie dier a poškodených látok.
	24	Uzávierkový program	Spevnenie vreciek, prišívanie pútok na opasok.
	25	Uzávierkový program	Spevnenie vreciek, prišívanie pútok na opasok, zaistenie zipsov a koncov švov.
	26	Veľký muškový steh	Spevnenie vreciek, zipsov a rozparkov na stredne silných až silných látkach.

Stehové vzory	Číslo stehu	Názov	Popis
	29	Úzky slepý steh	Pre neviditeľné lemy na tenkých látkach.
	31	Trojitý rovný steh s dlhým stehom	Spevnené švy na hrubých látkach; viditeľné lemy a švy.
	32	Samostatný rovný steh	Používa sa ako spojovací stehy v kombináciách.
	33	Tri samostatné rovné stehy	Ako spojovací stehy v kombináciách.

## 6.2 Šitie rovným stehom

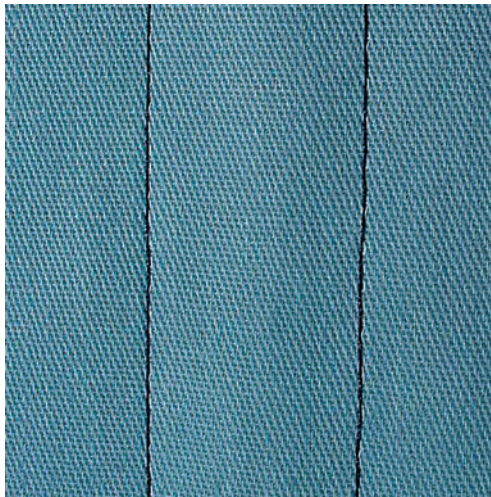

Dĺžku stehu prispôbte výrobku, tj. Na denim dlhé stehy (cca. 3 – 4 mm), pre tenkú látku krátke stehy (cca. 2 – 2,5 mm). Prispôbte dĺžku stehu hrúbke nite, napríklad pri prešívávaní Cordonnetem dlhé stehy (cca. 3 – 5 mm).

Predpoklad:

- Je nasadená základná päťka č. 1C/1D.
- > Dotknite sa ikony «Základné stehy».
- > Zvoľte rovný steh č. 1.





### 6.3 Zapošitia s automatickým zapošivacím programom

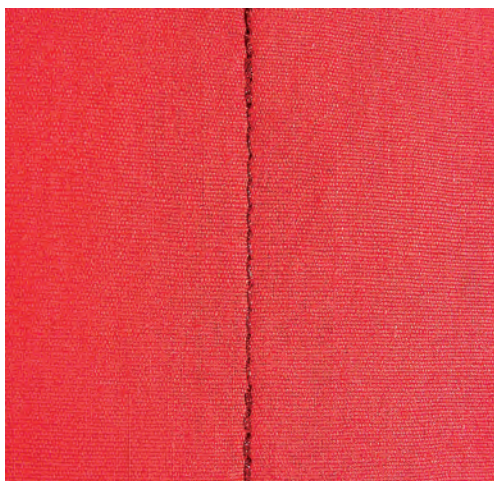

Vďaka danému počtu 5 stehov ušitých dopredu a 5 stehov ušitých späť je zapošitie pravidelné.

Predpoklad:

- Je nasadená základná pätká č. 1C.



- > Dotknite sa ikony «Základné stehy».
- > Zvoľte zapošivací program č. 5.
- > Zošliapnite ovládací pedál.
  - Stroj automaticky zapošijeme.

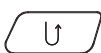

- > Ušite šev požadovanej dĺžky.
- > Stlačte tlačidlo «Späť».
  - Stroj automaticky zapošijeme a na konci zapošivacieho programu sa zastaví.

### 6.4 Všívanie zipsu

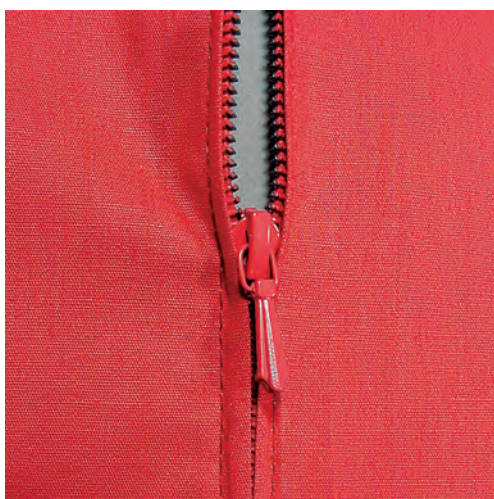

Kedže môže byť podanie látky na začiatku šitia ťažké, odporúča sa počas prvých niekoľkých stehov pevne držať nite alebo ľahko ťahať za látku späť, alebo ušiť najprv 1 – 2 cm stehy späť.



- > Nasadte základnú pätkú č. 1C.
- > Dotknite sa ikony «Základné stehy».
- > Zvoľte rovný steh č. 1.
- > Ušite šev až k začiatku zipsu.

- > Ušite zapošívacie stehy.
- > Uzavrite dĺžku zipsu dlhými stehmi.
- > Začistite presahy švu.
- > Šev zožehlite.
- > Rozopnite zips.
- > Pristehujte zips pod látku, aby sa sežehlené okraje látok zišli v osi zipsu.
- > Rozopnite zips na niekoľko centimetrov.
- > Nasadte zipsovú pätku č. 4D.
- > Presuňte ihlu do pravej polohy.
- > Pre ľahšiu usadenie projektu použite na zdvíhanie prítlačnej pätky kolenný páku.
- > Začnite šiť od ľavého horného konca.
- > Ved'te látku tak, aby ihla šila pozdĺž zúbkov zipsu.
- > Zastavte pred jazdcom zipsu s ihlou v spodnej polohe.
- > Zdvihnite prítlačnú pätku.
- > Zapnite zips.
- > Pokračujte v šití a zastavte pred základňou zipsu s ihlou v spodnej polohe.
- > Zdvihnite prítlačnú pätku a otočte výrobok.
- > Šite cez zips a zastavte s ihlou v spodnej polohe.
- > Zdvihnite prítlačnú pätku a otočte výrobok.
- > Ušite druhú stranu zdola nahor.

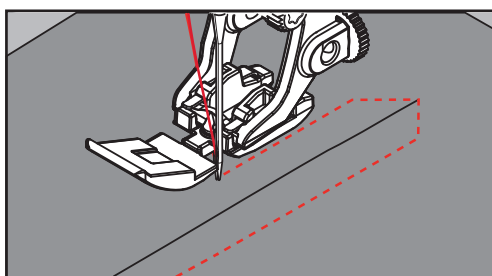

## 6.5 Šitie oboch strán zipsu zdola nahor

Pre látky s vlasom, napr. zamat, odporúčame všiva zipsu po oboch stranách zdola nahor.



Ak používate husto tkané alebo tvrdé látky je vhodné zvoliť ihlu veľkosti 90 – 100. Dosiachnete s ňou najpravidelnejšie stehov.



- > Nasadte základnú pätku # 1C.
- > Dotknite sa ikony «Základné stehy».
- > Zvoľte rovný steh č. 1.
- > Ušite šev až k začiatku zipsu.
- > Ušite zapošívacie stehy.
- > Uzavrite dĺžku zipsu dlhými stehmi.
- > Začistite presahy švu.
- > Šev zožehlite.
- > Rozopnite zips.
- > Pristehujte zips pod látku, aby sa sežehlené okraje látok zišli v osi zipsu.
- > Nasadte zipsovú patku # 4D.
- > Presuňte ihlu do pravej polohy.
- > Pre ľahšiu usadenie projektu použite na zdvíhanie prítlačnej pätky kolenný páku.
- > Začnite šiť uprostred švu na konci zipsu.
- > Šite diagonálne podľa okraja zúbkov zipsu.
- > Ušite prvú stranu (1) zdola nahor.
- > Zastavte pred jazdcom zipsu s ihlou v spodnej polohe.

- > Zdvihnite prítlačnú pätku.
- > Otvorte zips až za prítlačnú pätku.
- > Spustite prítlačnú pätku a pokračujte v šití.
- > Ušite druhú stranu zhora nadol, rovnako ako prvý.

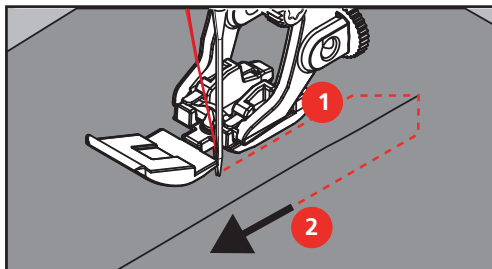

## 6.6 Šitie trojitým rovným stehom



Trojitý rovný steh je vhodný najmä pre trvanlivé švy na pevných, husto tkaných látkach, ako je džínsovina či menčester. Pre pevné alebo husto tkané materiály odporúčame použiť prítlačnú pätku na denim č. 8. Ľahšie sa s ňou šije džínsovina aj plátno. Pre ozdobné prešitie môžete predĺžiť steh.

- > Nasadte základnú pätku č. 1C / 1D.
- > Dotknite sa ikony «Základné stehy».
- > Zvoľte trojitý rovný steh č. 6.



## 6.7 Šitie trojitým endlovacím stehom

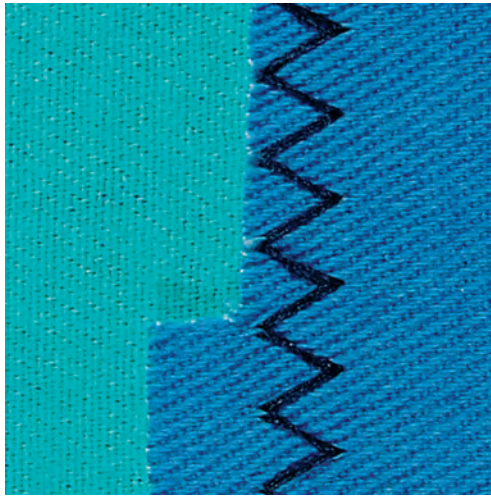

Pre pevné materiály, ako je džínsovina, poťahy na sedačky, markízy, prípadne často prané odevy. Najprv začistite okraje látok.

- > Nasadte základné pätku č. 1C/1D.
- > Dotknite sa ikony «Základné stehy».
- > Zvoľte trojitý pružný endlovací steh č. 7.



## 6.8 Ručné plátanie

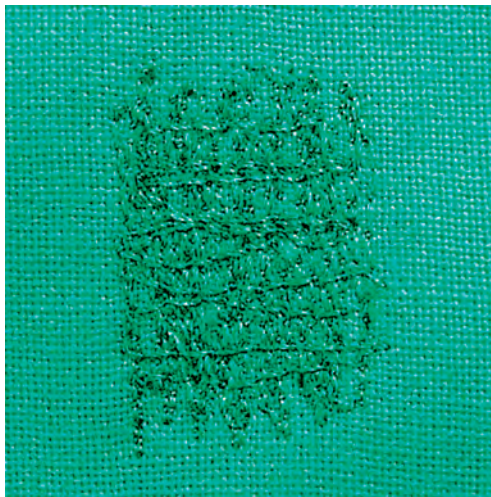

Používa sa na plátanie dier a riedkych miest na všetkých druhoch látok.

Ak zostáva niť hore a steh sa zle tvaruje, spomaľte pohyb látkou. Ak tvorí sa na rubovej strane látky uzlíky, pohybujte látkou rýchlejšie. Ak sa Vám trhá niť, vedte látku viac rovnomerne.

- > Nasadte plátacie pätku č. 9 (mimo základné príslušenstvo).
- > Dotknite sa ikony «Základné stehy».
- > Zvoľte rovný steh č. 1.
- > Zasuňte podávač.
- > Nasadte nasúvací stolík.
- > Upevnite si látku do kruhového vyšívacieho rámčeka (mimo základné príslušenstvo).
  - Oblasť určená na látanie zostáva rovnomerne napnutá a nemôže sa deformovať.
- > Šite zľava doprava, vedte látku rovnomerne rukami a netlačte na ňu.



- > Smer šitie meňte do oblúka, aby ste nerobili diery do látky a netrhal nit.
- > Šite radu rôznych dĺžok, aby sa nit lepšie rozprestrela po látke.

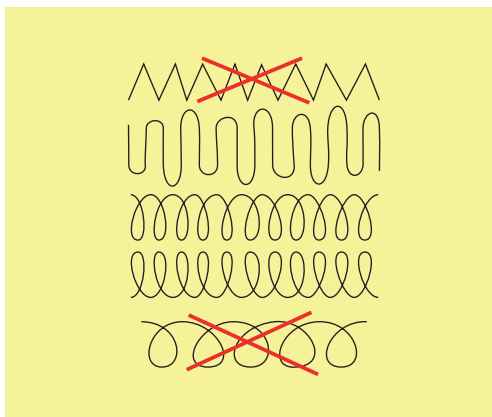

- > Prvého radu šite nepríliš blízko k sebe a mimo riedku oblast.
- > Šite radu nepravidelných dĺžok.

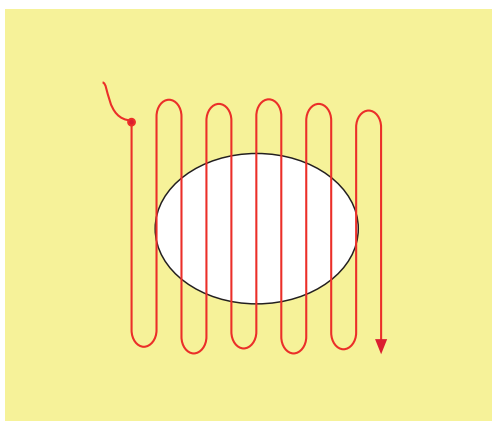

- > Otočte látku o 90°.
- > Prvého radu šite nepríliš blízko k sebe.

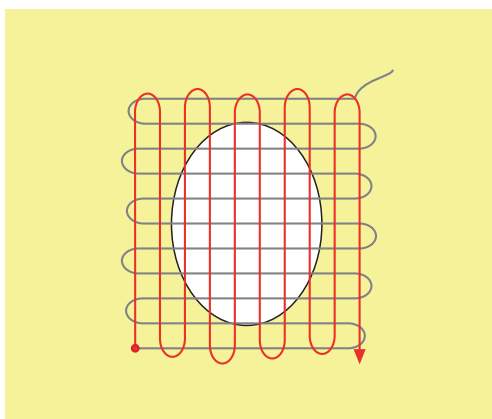

- > Otočte látku o 180°.

- > Ušite ďalšiu voľnú rad.

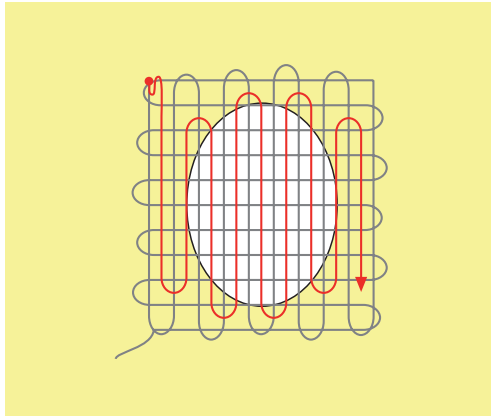

## 6.9 Automatické plátanie



Jednoduchý plátacie program č. 22 je vhodný najmä na rýchle zaplátané opotrebovaných a poškodených miest. Vhodné je podložiť opotrebovanú alebo poškodenú oblasť tenkú látkou, prípadne ju podlepiť samolepiacim stabilizátorom. Jednoduchý plátacie program č. 22 nahrádza pozdĺžna vlákna poškodené látky na všetkých materiáloch. Ak je látanie oblasť zdeformovaná, upravte vyváženie stehu.

- > Nasadte základné pätku č. 1C alebo pätku pre gombíkové dierky č. 3A.
- > Dotknite sa ikony «Základné stehy».
- > Zvoľte jednoduchý plátacie program č. 22.
- > Tenkú látku si upnite do kruhového vyšívacieho rámčeka (mimo základné príslušenstvo).
  - Látanie miesto zostáva rovnomerne napnuté a nemôže sa deformovať.
- > Začnite šiť vľavo hore.
- > Ušite prvý rad.
- > Zastavte stroj.
- > Stlačte tlačidlo «Späť».
  - Dĺžka je naprogramovaná.
- > Dokončite šitie látacího programu.
  - Stroj sa automaticky zastaví.

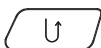

## 6.10 Spevnené látanie, automatické



Spevnený plátacie program č. 23 je obzvlášť vhodný pre rýchle zaplátané obnosených alebo poškodených miest. Spevnený plátacie program č. 23 nahrádza nite v pozdĺžnom smere na všetkých materiáloch.



Keď plátacie program nezakryje celú poškodenú oblasť, je najlepšie látku posunúť a vykonať látanie ešte raz. Dĺžka je naprogramovaná a látanie môžete ľubovoľne opakovať.



- > Nasadte pätku pre gombíkové dierky # 3A.
- > Dotknite sa ikony «Základné stehy».
- > Zvoľte spevnený plátacie program č. 23.
- > Tenkú látku si upnite do kruhového vyšívacieho rámčeka (mimo základné príslušenstvo).
  - Látanie miesto zostáva rovnomerne napnuté a nemôže sa deformovať.

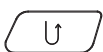

- > Začnite šiť vľavo hore.
- > Ušite prvý rad.
- > Zastavte stroj.
- > Stlačte tlačidlo «Späť».
  - Dĺžka látanie je naprogramovaná.
- > Dokončite šitie látacieho programu.
  - Stroj sa automaticky zastaví.

## 6.11 Začísťovanie okrajov



Endlovací steh č. 2 je vhodný pre všetky materiály. Možno ho použiť aj pre pružné švy a pre ozdobné šitie. Pre jemné látky použite plátaciu niť. Pre šitie saténových stehov je vhodné zvoliť hustý krátky endlovací steh dĺžky 0,3 - 0,7 mm. Saténový steh môžete použiť pre aplikácie a na vyšívanie.

Predpoklad:

- Okraj látky by mal byť plochý, nemal by sa rolovať.
- > Nasadíte základnú pätku # 1C.
- > Dotknite sa ikony «Základné stehy».
- > Zvoľte endlovací steh č. 2 alebo saténový steh č. 1354.
- > Nenastavuje steh ani príliš dlhý, ani príliš široký.
- > Vedzte okraj látky na stred prítlačnej pätky, aby ihla na jednej strane prechádzala látkou a na druhej strane mimo jej okraj.



## 6.12 Šitie: Dvojitý overlock



Dvojitý overlock je vhodný pre obnítovanie voľných úpletov a križové švy na úpletach. Pri práci s úpletmi by mala byť použitá ihla na úplety, aby ste nepoškodili vlákna. Pri šití elastických materiálov, použite strečovú ihlu.

- > Nasadíte: Pätku univerzálna č. 1C alebo Overloková pätko č. 2A.
- > Stlačte ikonu «Úžitkové stehy».
- > Vyberte: Dvojitý overlock č. 10.





### 6.13 Úzky steh na hrany

- > Nasadte pätku na slepý steh # 5 (mimo základné príslušenstvo) alebo základný pätku # 1C alebo pätku k prešívaniu okraja # 10 / 10C / 10D (mimo základné príslušenstvo).
- > Dotknite sa ikony «Základné stehy».
- > Zvoľte rovný steh č. 1.
- > Vložte okraj látky zľava proti vodičku na pätku pre slepý steh.
- > Zvoľte ľavú polohu ihly v požadovanej vzdialenosti od okraja.

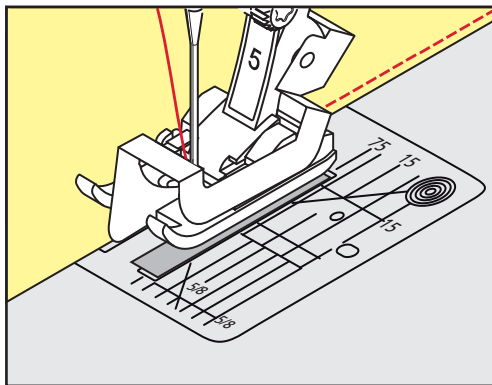

### 6.14 Široké obšitie okrajov

- > Nasadte pätku na slepý steh # 5 (mimo základné príslušenstvo) alebo základný pätku # 1C alebo pätku k prešívaniu okraja # 10 / 10C / 10D (mimo základné príslušenstvo).
- > Dotknite sa ikony «Základné stehy».
- > Zvoľte rovný steh č. 1.
- > Ved'te okraj podľa prítlačnej pätky alebo vo vzdialenosti 1 - 2,5 cm podľa značiek na stehovej doske.
- > Zvoľte polohu ihly v požadovanej vzdialenosti od okraja.

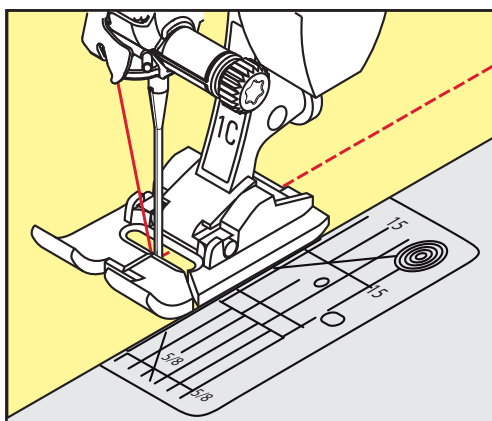

### 6.15 Prešívanie okraje s vodičkom švu

Pre šitie rovnobežných čiar odporúčame použiť vodičko švu.

- > Nasadte základnú pätku # 1C alebo pätku k prešívaniu okraja # 10 / 10C / 10D (mimo základné príslušenstvo).
- > Dotknite sa ikony «Základné stehy».
- > Zvoľte rovný steh č. 1.
- > Povoľte skrutku vzadu na prítlačnej pätku.
- > Nasadte vodičlo švu do otvoru v prítlačnej pätku.
- > Nastavte požadovanú šírku.
- > Utiahnite skrutku.



- > Ved'te preložený okraj pozdĺž vodidla švu.

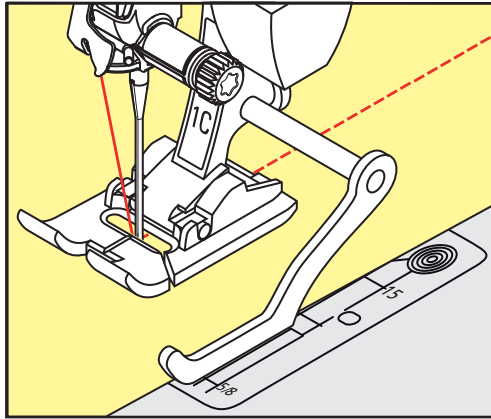

## 6.16 Šitie Okrajov s obrubou

Keď používate pätku pre slepý steh # 5, je vhodné nastaviť ihlu do krajnej ľavej alebo do krajnej pravej polohy. Ak používate základnú pätku # 1C alebo pätku k prešívaniu okraja # 10 / 10C / 10D sú možné všetky polohy ihly.

- > Nasad'te pätku na slepý steh # 5 (mimo základné príslušenstvo) alebo základnú pätku # 1C alebo pätku k prešívaniu okraja # 10 / 10C / 10D (mimo základné príslušenstvo).
- > Dotknite sa ikony «Základné stehy».
- > Zvoľte rovný steh č. 1.
- > Vložte vnútorný horný okraj látky proti vodítku pätky pre slepý steh.
- > Pre šitie pozdĺž horného okraja nastavte ihlu do pravej krajnej polohy.

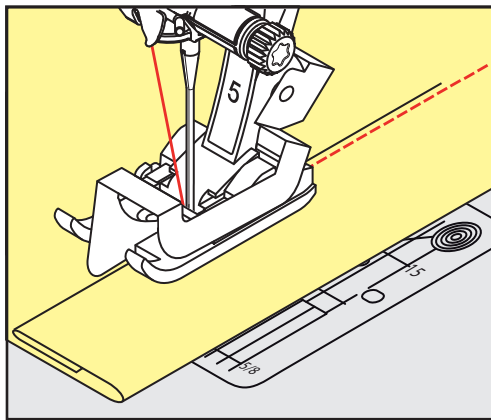

## 6.17 Šitie: Slepý steh

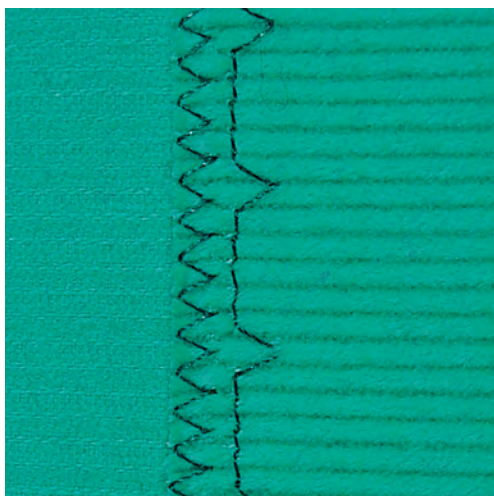

Pre neviditeľné obruby na stredných a ťažkých materiáloch; ťažká bavlna, zmesové materiály, vlna.

Predpoklad:

- Okraje musia byť začistené.
- > Nasadte: Päťka na slepý steh č. 5 (voliteľné príslušenstvo).
- > Stlačte ikonu «Úžitkové stehy».
- > Vyberte: Slepý steh č. 9.
- > Zahnite výrobok tak, aby začistený okraj ležal na lícovej strane látky aby sa ukázal upravený okraj.
- > Umiestnite látku pod šijaciu päťku tak, aby bol jej vodič opretý o zahnutú hranu látky.
- > Zahnutý okraj uložte rovnomerne až na vedenie päťky = vpichy budú rovnomerné rozmiestnené.
  - Ihla si má látku zachytiť iba na okraji (ako pri ručnom šití).
- > Skontrolujte slepý lem na oboch stranách tkaniny po asi 10 cm, a ak je to nutné upraviť šírku stehu.

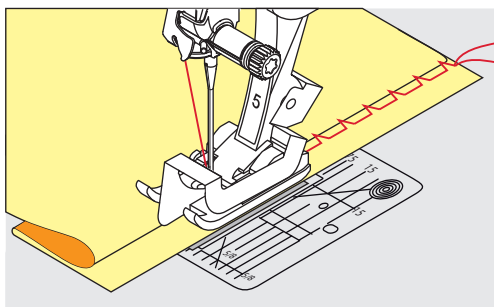

## 6.18 Šitie viditeľných lemov



Viditeľný lem sa hodí najmä pre elastické lemy na žerzeja, bavlnu, vlnu, na syntetických a kombinovaných látkach.



- > Nasadte základnú pätku č. 1C/1D.
- > Dotknite sa ikony «Základné stehy».
- > Zvoľte Trikotový steh č. 14.
- > Spálil lem a podľa potreby ho pristehujte.
- > Podľa potreby znížte prítlak pätky.
- > Ušite lem požadovanej hĺbky z lícovej strany.
- > Na rubovej strane odstrihnite prebytočnú okraj.

## 6.19 Šitie plochých spojovacích švov

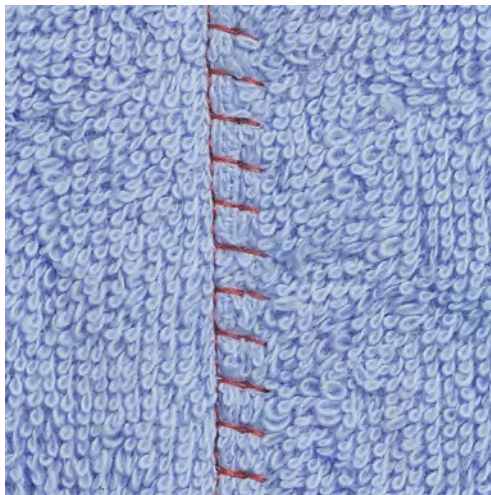

Plochý spojovací šev je vhodný najmä pre silné materiály, napr. froté, plš a kožu.



- > Nasadte základnú pätku č. 1C.
- > Dotknite sa ikony «Základné stehy».
- > Zvoľte pružný overlockový steh č. 13.
- > Prekryte okraje látok cez seba.
- > Šite podľa okraja látky.
- > Ihla šije cez hornú vrstvu vpravo do spodnej vrstvy a vytvára tak plochý a veľmi trvanlivý steh.

## 6.20 Stehovanie

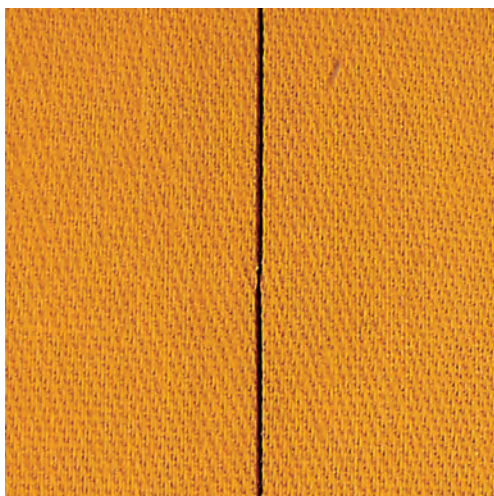

Pri stehovaní je vhodné použiť tenkou plátacie niť, ľahko sa vytiahne. Pri stehovanie stehom č. 21 sa ušije iba každý štvrtý steh. Najdlhšia možný steh je 24 mm, ak je dĺžka stehu nastavená na 6 mm. Odporúčané nastavenie dĺžky je 3,5 – 5 mm. Stehovaciu steh je vhodný na šitie projektov, kde požadujete veľmi dlhé stehy.

- > Nasadte základné pätku č. 1C/1D.
- > Dotknite sa ikony «Základné stehy».
- > Zvoľte Stehový steh č. 21.
- > Nastavte dĺžku stehu.
- > Zošpendlíte si látky v pravom uhle k smeru stehu, aby po sebe nešmýkali.
- > Ušite 3 – 4 stehovacie stehy na začiatku a na konci.



## 7 Ozdobné stehy

### 7.1 Prehľad dekoratívnych stehov

Môžete si zvoliť jednoduché alebo zložitejšie ozdobné stehy, ktoré budú materiálu najlepšie vyhovovať.

- Ozdobné stehy, ktoré sú programované z jednoduchých rovných stehov, sú vhodné najmä pre tenké materiály, napr. Ozdobný steh č. 101.
- Ozdobné stehy, ktoré sú programované z trojitých rovných stehov alebo z niekoľkých saténových stehov, sú vhodné najmä pre stredne hrubé materiály, napr. Ozdobný steh č. 107.
- Ozdobné stehy, ktoré sú programované zo saténových stehov, sú vhodné najmä pre silné materiály, napr. Ozdobný steh č. 401.

Pre dokonalé tvorenia stehov je výhodné používať niť rovnakej farby ako horné aj spodné a stabilizátor. Na materiály s vlasom alebo s dlhými vláknami je vhodné použiť navyše na lícovej strane vodou rozpustný stabilizátor, ktorý môžete po ušití ľahko odstrániť.



Ozdobný steh	Kategória	Názov
	Kategória 100	Prírodné stehy
	Kategória 300	Krížikové stehy
	Kategória 400	Saténové stehy
	Kategória 600	Ornamentálne stehy
	Kategorie 700	Tradičné stehy
	Kategória 900	Novinky

## 7.2 Šitie spodnej niťe



Ako spodná niť môžete použiť rôzne materiály. Pre šitie voľným pohybom na dosiahnutie zvláštne textúry. Tento postup sa podobá «normálnemu» šitie voľným pohybom, ale šijete na **rubovej** strane látky.

Spevnite si plochu, ktorú chcete prešiť, vyšívacom stabilizátorom. Na rubovú stranu látky si môžete nakresliť vzor. Vzor si môžete nakresliť aj na prednú stranu látky. Čiaru môžete sledovať voľne vedeným rovným stehom polyesterovou alebo bavlnenou niťou, či umelým hodváhom. Stehy sú vidieť na lícovej strane látky a slúži ako referenčná čiara pre šitie spodnú niť.

Pre šitie spodnej niťe môžete využiť aj funkciu BSR. Je vhodné viesť Váš projekt stále rovnakou rýchlosťou rovnomerne pod ihlu podľa čiar vzoru. Po dokončení je nutné odstrániť stabilizátor.

Ušite si najprv vzorku a skontrolujte, ako bude vyzeráť výsledok na rubovej strane látky.

Nie všetky ozdobné stehy sú pre túto techniku vhodné. Najlepšie výsledky dosiahnete jednoduchými ozdobnými stehmi. Vyhnite sa kompaktným stehom a saténovým stehom.

### POZOR

#### Používate nesprávne cievkové puzdro

Poškodenie cievkového puzdra.

> Použite cievkové puzdro pre šitie spodnú niť (okrem základné príslušenstvo).



> Použite vyšívacie pätku č. 20C alebo č. 20D (mimo základné príslušenstvo).

> Dotknite sa ikony «Ozdobné stehy».

> Zvoľte vhodný ozdobný steh.

> Otáčaním «Horným multifunkčným ovládačom» a «Spodným multifunkčným ovládačom» nastavte dĺžku a šírku stehu tak, aby ste aj pri šití silnú niťou dosiahli pekného tvarovanie stehov.

> Dotknite sa ikony «i»-Dialog.

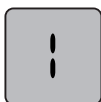

> Dotknite sa ikony «Dlhý steh», aby sa stehový vzor šil s menšou hustotou.



> Dotykom ikony «Napätie hornej niťe» upravte napätie hornej niťe, ak je to potrebné.

### 7.3 Úprava hustoty stehu

U niektorých ozdobných stehov (napr. Č. 401) je možné meniť hustotu. Ak zvýšite hustotu stehov, zmenší sa vzdialenosť stehov. Ak znížite hustotu stehov, vzdialenosť stehov sa predĺži. Naprogramovaná dĺžka stehového vzoru sa nezmení.

- > Zvoľte si ozdobný steh.
- > Dotknite sa ikony «i»-Dialog.



- > Dotknite sa ikony «Editovať dĺžku vzoru/hustotu stehu».
- > Upravte hustotu stehu ikonami (1) «-» alebo «+».



### 7.4 Krížikový steh

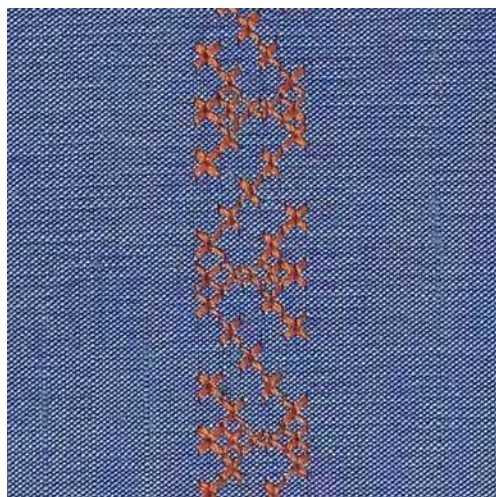

Krížikový steh je tradičná technika, ktorá rozširuje ponuku ozdobných stehov. Šijete Ak krížikovým stehom na látku s textúrou plátna, získate vzhľad ručné krížikové výšivky. Plnšieho vzhľadu krížikového stehu dosiahnete použitím vyšívacie bavlnky. Krížikový steh sa používa najmä na bytové dekorácie, na zdobenie odevov a všeobecne k vyšívaniu. Keďže sa všetky následné rady vzťahujú k prvej rade, je nutné prvý rad ušit' v priamke.

- > Nasadte základnú pätku č. 1C/1D alebo otvorenú vyšívaciu pätku č. 20C alebo vyšívaciu pätku č. 20D (mimo základné príslušenstvo).
- > Zvoľte krížikový steh z kategórie 300 a kombinujte podľa vlastnej úvahy.
- > Ušite prvý rad do priamky podľa vodidla švu alebo podľa vodítka na násuvnom stolíku.
- > Vedľa prvého radu ušite druhú na vzdialenosť jednej šírky prítlačnej pätky alebo podľa vodidla.





## 7.5 Sámky

### Sámky

Táto technika znižuje rozmer látky. Je vhodné si naplánovať, koľko látky budete potrebovať. Sámky sú úzke prešité sklady, ktoré sa zvyčajne šijú na látke ešte predtým, než sa nastrihá na diely pre ušitie odevov či iného projektu. Hodí sa ku zdobeniu alebo v kombinácii s inými tradičnými vyšívacími technikami.

Výraznejšieho a priestorovejšieho efekt dosiahnete všitím šnúrky do sámkov. Vyberte si takú šnúrku, ktorá dobre zapadne do drážok zvolenej sámkovacej pätky. Šnúrka musí byť stálofarebná a nesmie sa zrážať.

### Prehľad sámkov

Pätka na sámky	Číslo	Popis
	# 30 (mimo základné príslušenstvo)	3 drážky Pre silné látky. V kombinácii s dvojihlou 4 mm
	# 31 (mimo základné príslušenstvo)	5 drážok Pre stredne silné až silné látky. V kombinácii s dvojihlou 3 mm
	# 32 (mimo základné príslušenstvo)	7 drážok Pre tenké až stredne silné látky. V kombinácii s dvojihlou 2 mm
	# 33 (mimo základné príslušenstvo)	9 drážok Pre veľmi tenké látky (bez vkladania šnúrky). V kombinácii s dvojihlou 1 alebo 1,6 mm
	# 46C (mimo základné príslušenstvo)	5 drážok V kombinácii s dvojihlou 1,6 - 2,5 mm Pre veľmi tenké až stredne silné látky.

### Vkladanie šnúrky

- > Vypnite stroj a odpojte ho zo zásuvky.
- > Odstráňte ihlu.
- > Zložte prítlačnú pätku.
- > Odstráňte stehovú dosku.
- > Otvorte kryt cievky.
- > Pretiahnite šnúrku zospodu otvorom chapača a otvorom v stehovej doske.
- > Vymeňte stehovú dosku.
- > Zatvorte kryt cievky.
- > Šnúrka musí prechádzať nitovou štrbinou v kryte spodnej nite.

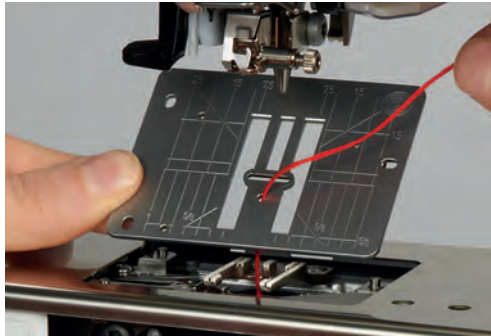

- > Nasadte cievku so šnúrkou na kolennú páku.



- > Skontrolujte, že sa šnúrka ľahko odvíja.
- > Ak šnúrka hladko neprechádza krytom chapača, nechajte kryt otvorený.
- > Ak je kryt chapača otvorený, vypnite v nastavovacom programe indikátor spodnej nite.

### Šitie sámkov

Šnúrka leží na rubovej strane látky a zachytáva/prišíva so spodnou niťou.

- > Ušitie prvého sámku.
- > Vložte prvý Samek do jednej z drážok v prítlačnej pätku.
- > Šite rovnobežne ďalšie zámiky.

## 8 Abecedy

### 8.1 Prehľad abecied

Tlačiarenské, Dvojité tlačiarenské, Písacie a quiltovacie abecedu, rovnako ako azbuka, možno šiť v dvoch veľkostiach. Tlačiarenské, Dvojitú tlačiarenské, Písacie a quiltovacie abecedu, rovnako ako azbuka, možno šiť aj ako malé písmená.

Pre dokonalé tvarovanie stehov odporúčame používať hornú a spodnú niť tej istej farby. Látku môžete na rubovej strane spevniť vyšivacím stabilizátorom. Pre látky s vlasom alebo s dlhými vláknami je vhodné použiť navyše na lícovej strane vodou rozpustný stabilizátor.

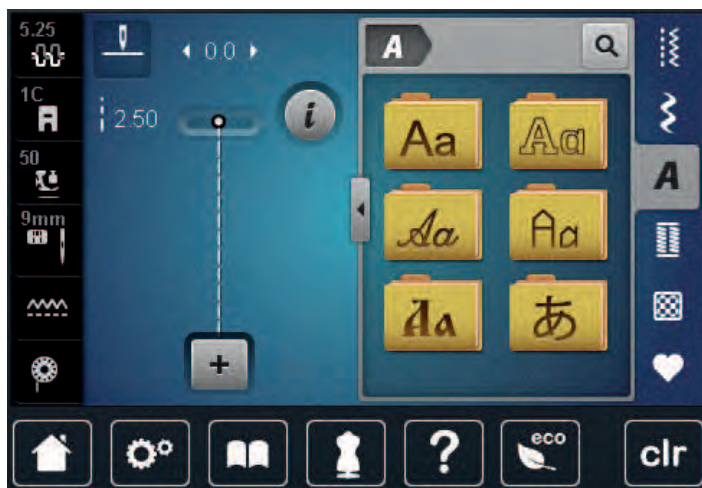

Stehové vzory	Názov
ABCabc	Tlačiarenská abeceda
ABCabc	Dvojitá tlačiarenská abeceda
<i>ABCabc</i>	Písací (Šikmé)
ABCabc	Quiltovacie abeceda
АБВ аБв	Cyrillic (azbuka)
あいう	Hiragana

### 8.2 Vytvorenie nápisu



Vhodné je ušiť si najprv vzorku rovnakou niťou na rovnakú látku s rovnakým stabilizátorom. Látku je nutné viesť rovnomerne a ľahko, netlačiť na ňu a dať pozor, aby sa nikde nezachytila. Za látku počas šitia neťahajte, netlačte na ňu a nebráňte jej v pohybe.



- > Dotknite sa ikony «Abecedy».
- > Zvoľte si font.



- > Dotknite sa ikony «Režim Single/Kombi» a vytvorte kombináciu.

- > Dotykom ikony «Zobraziť abecedy» (1) otvorte rozšírený režim zadávania.



- > Zvoľte si písmená.
- > Dotykom ikony (2) (štandardné nastavenie) zvolíte veľké písmená.
- > Dotykom ikony (3) zvolíte malé písmená.
- > Dotykom ikony (4) zvolíte číslice.
- > Dotykom ikony (5) zvolíte špeciálne znaky a matematické symboly.



- > Dotykom ikony «DEL» zmažete jednotlivé písmená zadaného textu.
- > Ďalším dotykom ikony «Zobraziť abecedy» displej zatvorte rozšírený režim zadávania.

### 8.3 Zmena veľkosti fondu

Tiskací, Dvojitou tiskací, Psací a Quiltovací abecedu, stejně jako Azbuku, lze též zmenšit.



- > Zvoľte «Abecedy».
- > Zvoľte si font.
- > Zvoľte si písmená.



- > Dotknite sa ikony «i» -Dialog.

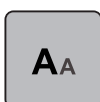







- > Dotykom ikony «Zmena veľkosti fondu» zmenšíte veľkosť fondu.
- > Ďalším dotykom ikony «Zmena veľkosti fondu» zväčšíte veľkosť fondu až na 9 mm.

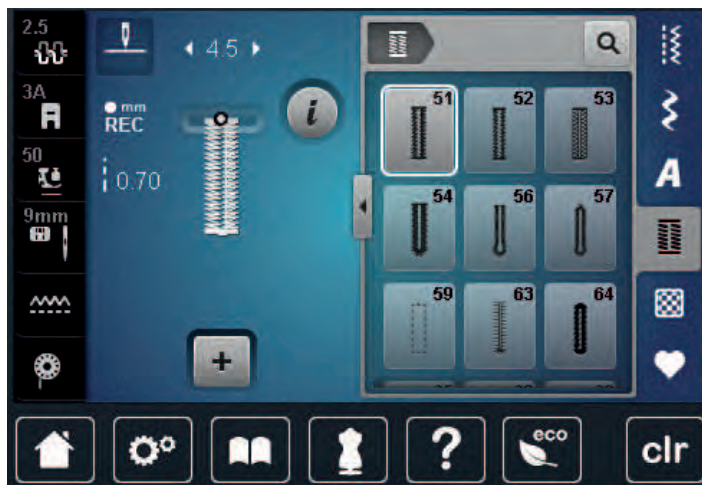





## 9 Gombíkové dierky

### 9.1 Prehľad gombíkových dierok

Pre vytvorenie správnej dierky pre každý gombík, na každý účel a na akomkoľvek odevu je Vaša BERNINA 770 QE vybavená úctyhodnou kolekcii gombíkových dierok. Príslušný gombík môžete prišit' automaticky. Šit' môžete aj očka.



Gombíková dierka	Číslo gombíkovej dierky	Názov	Popis
	51	Štandardná gombíková dierka	Pre tenké až stredne hrubé látky; blúzky, šaty, postel'ná bielizeň.
	52	Štandardná gombíková dierka úzka	Pre tenké až stredne hrubé látky; blúzky, šaty, detské a dojčenské oblečenie, umelecké remeslá.
	53	Pružná gombíková dierka	Pre akýkoľvek pružný žerzej z bavlny, vlny, hodvábu aj zo syntetických vlákien.
	54	Zaoblená gombíková dierka s normálnou uzávierkou	Pre stredne silné až silné látky šaty, saká, kabáty, plášte.
	56	Očková gombíková dierka	Pre silné nepružné látky; saká, kabáty, odevy pre voľný čas.
	57	Očková gombíková dierka so špicatou uzávierkou	Pro pevné, nepružné látky: saká, kabáty, odevy pre voľný čas.
	59	Gombíková dierka rovným stehom	Program pre stabilizáciu gombíkových dierok, pre otvory vreciek, spevňovanie gombíkových dierok, najmä pre gombíkové dierky na koži a imitácii kože.

Gombíková dierka	Číslo gombíkovej dierky	Názov	Popis
	63	Tradičné	Pre tenké až stredne silné tkaniny; blúzky, šaty, odevy pre voľný čas a posteľná bielizeň.
	64	Gombíková dierka so zaoblenými uzávierkami	Pre stredne silné až silné látky z rôznych materiálov.
	65	Obojstranne zaoblená gombíková dierka tradičného vzhľadu	Pre tenké až stredne silné tkaniny; blúzky, šaty, posteľná bielizeň.
	69	Ozdobná gombíková dierka so špicatými uzávierkami	Ozdobná gombíková dierka pre pevnejšie nepružné látky.
	60	Program pre prišívanie gombíkov	Pre gombíky s 2 a 4 dierkami.
	61	Očko drobným endlovacím stehom	Otvory pre šnúrky a úzke stuhy, ozdoby.
	62	Očko rovným stehom	Otvory pre šnúrky a úzke stuhy, ozdoby.

## 9.2 Použitie dištančnej podložky

Ak šijete gombíkovú dierku pravouhlo k okraju, je vhodné použiť dištančnú podložku (mimo základné príslušenstvo).

- > Vložte podložku zozadu medzi látku a spodok posuvky k silnej časti výrobku.

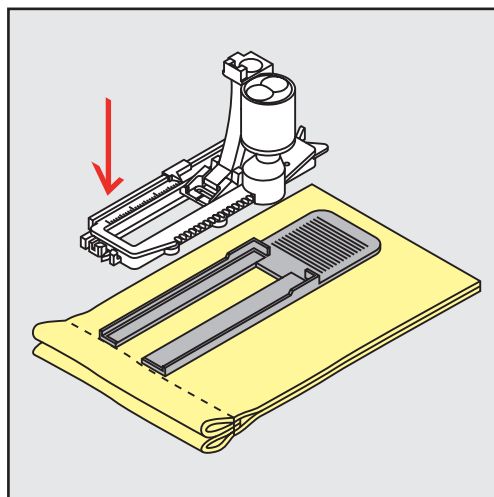

- > Spustite prítlačnú pätku.

### 9.3 Použitie kompenzačnej doštičky

Pri šití gombíkových dierok na ťažké materiály doporučujeme používať kompenzačnú doštičku pre gombíkové dierky (okrem základné príslušenstvo). Môžete ju používať s pätkou č. 3A.

- > Zasuňte kompenzačnú doštičku opatrne zo strany.

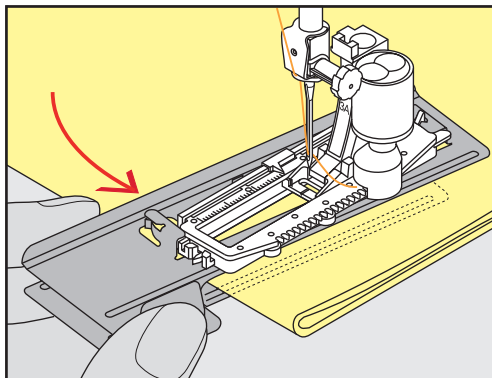

### 9.4 Značenie gombíkových dierok

- > U gombíkových dierok šitých manuálne si nakreslite na látku kriedou alebo vodou rozpustným značkovačom polohy a dĺžky dierok.

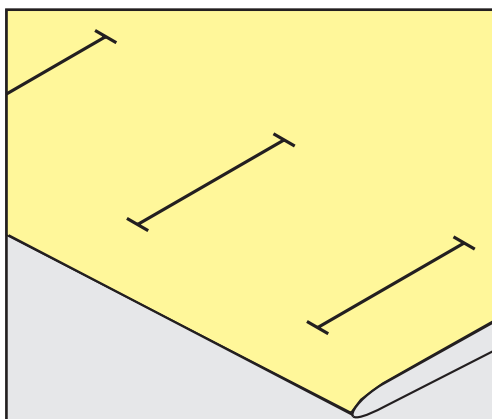

- > U gombíkových dierok šitých automaticky stačí nakresliť kriedou alebo vodou rozpustným značkovačom dĺžku a polohu prvej dierky. Pre nasledujúce dierky stačí nakresliť ich počiatočné body.

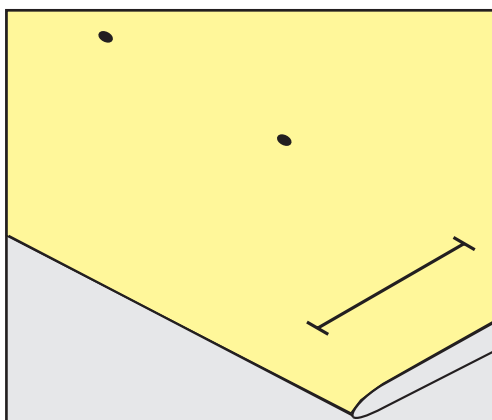

- > Pre očkové a zaoblené gombíkové dierky si nakreslite na látku kriedou alebo vodou rozpustným značkovačom dĺžku očka. Pre všetky nasledujúce dierky stačí nakresliť ich počiatočné body.

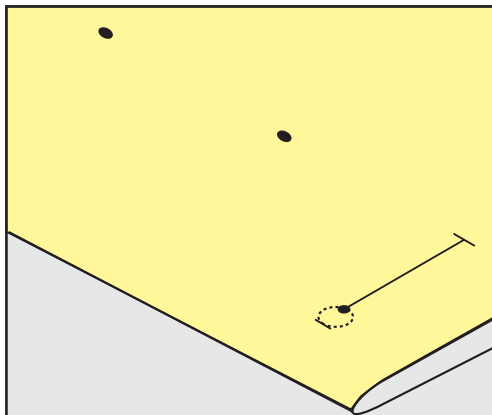

## 9.5 Šnúrka

### Použitie šnúrky s pätkou pre gombíkové dierky s posuvným meradlom č. 3A

Šnúrka spevní gombíkovú dierku a zvýrazní jej vzhľad. Je vhodná najmä pre gombíkovú dierku č. 51. Optimálne je bavlnená perlovka č. 8, silná niť na ručné šitie a tenká háčkovacie priadze. Šnúrku je vhodné počas šitia nepridržovať.

Predpoklad:

- Pätkou pre gombíkové dierky s posuvným meradlom # 3A je nasadená a zdvihnutá.
- > Zapichnete ihlu na začiatok gombíkovej dierky.
- > Ved'te šnúrku vpravo pod prítlačnú pätkou.
- > Zaháknite šnúrku cez trň vzadu na pätku pre gombíkové dierky.

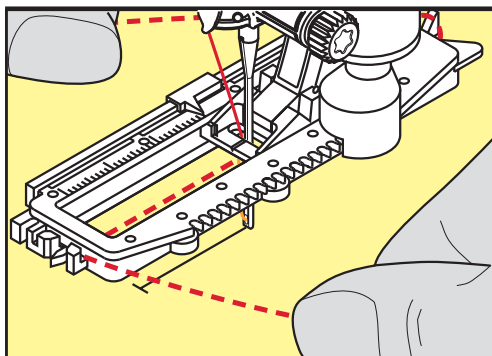

- > Ťahajte šnúrku na ľavej strane pod prítlačnú pätkou smerom dopredu.

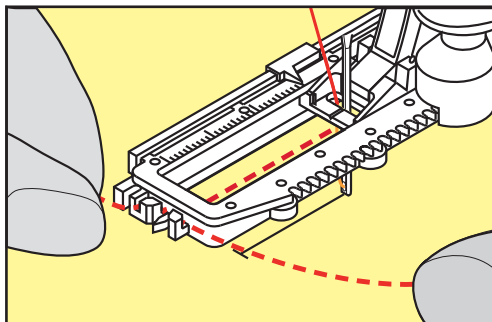

- > Zatiahnite konce šnúrky do zárezov v pätku.



- > Spustite prítlačnú pätku.
- > Ušite gombíkovú dierku obvyklým spôsobom.
- > Zatahnutím za konce šnúrok vtiahnite slučku do uzávierky.
- > Ihlou pre ručné šitie prevlečte konce šnúrok na rubovú stranu látky, urobte uzlík alebo je zaistíte stehmi.

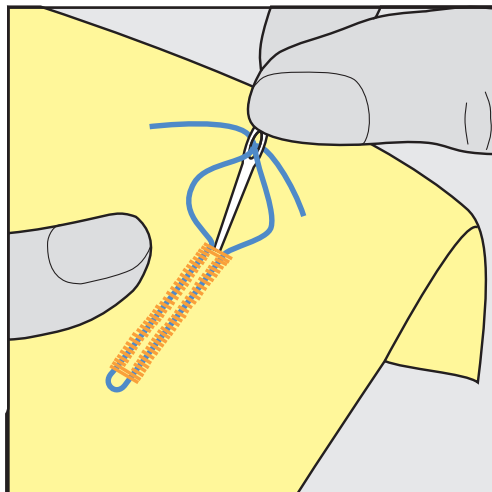

### Použitie šnúrky s pätkou pre gombíkové dierky č. 3C (mimo základné príslušenstvo)

Predpoklad:

- Pätko pre gombíkové dierky # 3C je nasadená a zdvihnutá.
- > Zapichnete ihlu na začiatok gombíkovej dierky.
- > Zaháknite šnúrku cez trň vpredu na pätke pre gombíkové dierky.

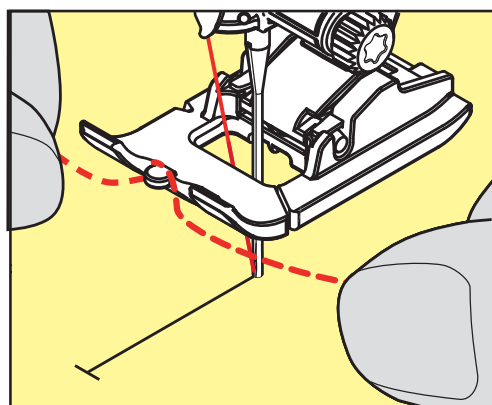

- > Ved'te oba konce pod pätkou dozadu a zachyťte ich do drážok v základni pätky.

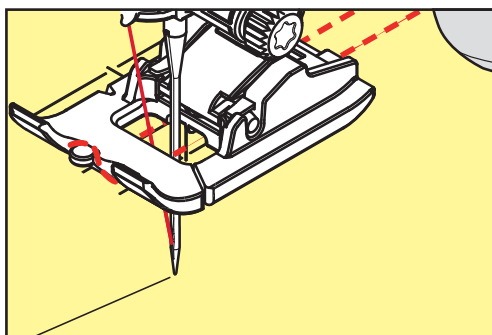

- > Spustite prítlačnú pätku.

- > Ušite gombíkovú dierku obvyklým spôsobom.
- > Zatiahnutím za konce šnúrok vtiahnite slučku do uzávierky.
- > Pretiahnite oba konce šnúry na rubovú stranu látky pomocou ručnej ihly a zaviažte ich na uzlík alebo je zaistite niekoľkými stehmi.

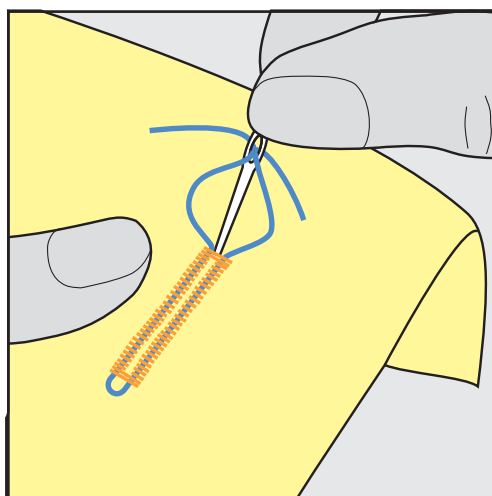

## 9.6 Ušitie vzorky

Vždy si ušite skúšobnú gombíkovú dierku na rovnakú látku: Vhodné je použiť rovnaký stabilizátor a zvoliť rovnakú gombíkovú dierku. Skúšobná vzorka je tiež potrebné ušiť v príslušnom smere. Ušitím skúšobnej vzorky si môžete zmeniť nastavenie gombíkové dierky, kým nebudete úplne spokojní s výsledkom.

Na voľne tkaných látkach, alebo tam, kde bude gombíková dierka veľa namáhaná, stojí za to spevniť ju gombíkovú dierkou rovným stehom č. 59. Takéto spevnenie je vhodné aj na koži, koženke alebo plsti.

Zmeny vyváženie pri šití manuálnej štandardnej gombíkovej dierky, rovnako ako očkové či zaoblené, ovplyvní rovnakým spôsobom oba stĺpiky. U manuálnej očkovej a oblej gombíkovej dierky ovplyvní zmena každú stranu opačným spôsobom.

Ak používate počítadlo stehov a urobíte zmeny vyváženie, zmeny ovplyvnia oba stĺpiky rozdielne.



- > Dotknite sa ikony «Gombíkové dierky».
- > Zvoľte si gombíkovú dierku.
- > Zvoľte si požadovanú prítlačnú pätku a nasadte ju.
- > Vložte látku pod prítlačnú pätku a pätku spustite.
- > Opatrne stlačte pedál a začnite šiť. Látku ľahko vedte.
- > Počas šitia skontrolujte vyváženie a podľa potreby ich upravte.
- > Skontrolujte vzorku a prípadne urobte ďalšie úpravy.

## 9.7 Stanovenie šírky gombíkové dierky

Šírku gombíkové dierky môžete nastaviť, než začnete šiť, v rozmedzí 0,1 – 2,0 mm.



- > Dotknite sa ikony «Gombíkové dierky».
- > Zvoľte si gombíkovú dierku.



- > Dotknite sa ikony «i»-Dialog.

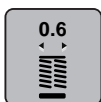

- > Dotknite sa ikony «Šírka gombíkovej dierky».
- > Otáčaním «Horným multifunkčným ovládačom» alebo «Spodným multifunkčným ovládačom» si nastavíte šírku gombíkovej dierky podľa potreby.

## 9.8 Stanovenie dĺžky gombíkovej dierky pomocou prítlačnej pätky pre šitie gombíkových dierok # 3A



Gombík môžete umiestniť na žltý kruh v ľavej časti displeja. Žltý kruh môžete zväčšovať a zmenšovať otáčaním «Hornom/Spodnom multifunkčným ovládačom». Tým stanovíte priemer gombíka.

K priemeru gombíka sa na dĺžku gombíkovej dierky automaticky pripočítajú 2 milimetre. Ak je priemer gombíka 14 mm, bude dĺžka gombíkovej dierky 16 mm.

Predpoklad:

- Nasadená je pätky pre gombíkové dierky # 3A.



- > Dotknite sa ikony «Gombíkové dierky».
- > Zvoľte si gombíkovú dierku.



- > Dotknite sa ikony «i» -Dialog.



- > Dotknite sa ikony «Nastaviť dĺžku gombíkovej dierky».
- > Otáčaním «Horným multifunkčným ovládačom» alebo «Spodným multifunkčným ovládačom» si nastavíte dĺžku gombíkovej dierky.

## 9.9 Stanovenie dĺžky gombíkovej dierky u pätky pre gombíkové dierky č. 3C

U pätky pre gombíkové dierky č. 3C (mimo základné príslušenstvo) je potrebné nastaviť dĺžku gombíkovej dierky cez funkciu počítadlo stehov. Funkcia počítadla stehov je vhodná pre všetky typy gombíkových dierok. Ľavý stĺpik gombíkovej dierky sa šije dopredu a pravý stĺpik sa šije späť. Urobíte Ak zmeny vo vyvážení, je nutné uložiť funkciu počítadla stehov pre každú gombíkovú dierku samostatne.

Predpoklad:

- Nasadená je pätky pre gombíkové dierky č. 3C (mimo základné príslušenstvo).



- > Dotknite sa ikony «Gombíkové dierky».
- > Zvoľte si gombíkovú dierku.



- > Dotknite sa ikony «i»-Dialog.



- > Dotknite sa ikony «Programovanie dĺžky počítadlom stehov».
- > Ušite požadovanú dĺžku gombíkovej dierky.
- > Zastavte stroj.

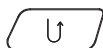

- > Stlačením tlačidla «Späť», ušijete spodnú uzávierku a druhý stĺpik dierky naspäť.
- > Zastavte stroj na úrovni prvého stehu.
- > Stlačte tlačidlo «Späť», stroj ušije hornú uzávierku a zapošijeme.
  - Dĺžka gombíkovej dierky zostane uložená a každá nasledujúca gombíková dierka bude zhodná, kým nevypnete stroj.

## 9.10 Automatické šitie gombíkovej dierky

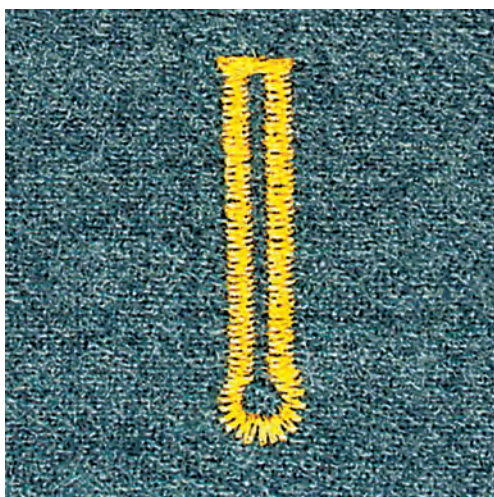
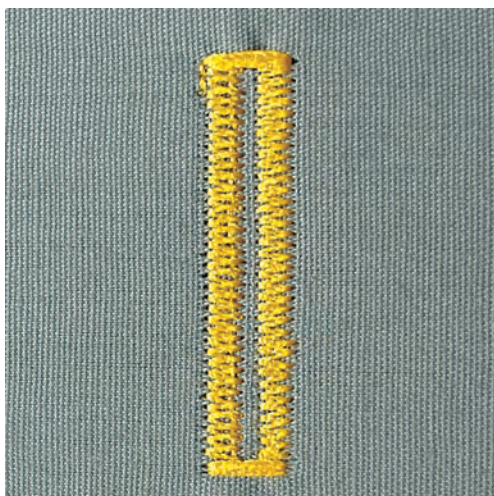

Ak používate pätku pre gombíkové dierky s posuvným meradlom # 3A, meria sa dĺžka gombíkovej dierky automaticky čidlom na prítlačnej pätke. Gombíková dierka sa skopíruje a stroj prepne automaticky na ďalší krok po dosiahnutí maximálnej dĺžky. Pätko pre gombíkové dierky s posuvným meradlom # 3A je vhodná pre gombíkové dierky dĺžky 4 - 31 mm, podľa typu dierky. Posuvné meradlo pätky musí dokonale prilahnúť k látke, aby meralo presne. Všetky naprogramované gombíkové dierky majú rovnakú dĺžku a rovnaký vzhľad.

Predpoklad:

- Pätko pre šitie gombíkových dierok # 3A je nasadená.



- > Dotknite sa ikony « Gombíkové dierky ».
- > Zvoľte gombíkovú dierku č. 51 - 53 alebo 54, 56, 57 alebo No. 64, 65 alebo 69.
- > Ušite požadovanú dĺžku gombíkovej dierky.

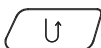

- > Stlačením tlačidla «Späť» naprogramujte dĺžku.



- > Stlačte tlačidlo «Štart/Stop» alebo zošliapnite pedál.
  - Stroj došije dierku automaticky. Všetky nasledujúce gombíkové dierky sa ušijú rovnako dlhé.

## 9.11 Programovanie tradičné gombíkové dierky

Predpoklad:

- Nasadená je päťka pre gombíkové dierky č. 3A.



- > Dotknite sa ikony «Gombíkové dierky».
- > Zvoľte si gombíkovú dierku č. 63.
- > Ušite požadovanú dĺžku gombíkovej dierky.

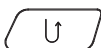

- > Stlačením tlačidla «Späť» naprogramujete dĺžku.
  - Stroj došije dierku automaticky. Všetky nasledujúce gombíkové dierky sa ušijú rovnako dlhé.

## 9.12 Ušitie manuálne gombíkové dierky v 7 krokoch s pätkou k šitie gombíkových dierok # 3C (mimo základné príslušenstvo)

Dĺžku gombíkové dierky určíte manuálne pri šití. Závierka, očko a zapošivací stehy sú predprogramované. Jednotlivé kroky môžete tiež voliť ikonami so šípkami alebo dotykmi tlačidla «Späť».

Predpoklad:

- Nasadená je päťka pre gombíkové dierky # 3C (mimo základné príslušenstvo).



- > Dotknite sa ikony «Gombíkové dierky».
- > Zvoľte si gombíkovú dierku č. 51.



- > Dotknite sa ikony «i» -Dialog.



- > Dotknite sa ikony «Nastaviť dĺžku ručne».
  - Krok 1 displej je aktivovaný pre zahájenie šitie gombíkovej dierky.
- > Ušite požadovanú dĺžku gombíkovej dierky.
  - Krok 2 je aktivovaný.



- > Zastavte stroj po dosiahnutí požadovanej dĺžky stĺpika alebo na značke.
- > Dotykem ikony «Šípka nadol» zobrazíte krok 3.
  - Stroj šije rovné stehy späť.
- > Zastavte na úrovni prvého stehu na začiatku gombíkovej dierky.
- > Dotykem ikony «Šípka nadol» zobrazíte krok 4.
  - Stroj ušije hornú uzáverku a automaticky sa zastaví.

- > Dotykom ikony «Šípka nadol» zobrazíte krok 5.
  - Stroj ušije druhý stĺpik.
- > Zastavte stroj vo výške prvého stĺpika.
- > Dotykom ikony «Šípka nadol» zobrazíte krok 6.
  - Stroj ušije spodnej uzávierku a automaticky sa zastaví.
- > Dotykom ikony «Šípka nadol» zobrazíte krok 7.
  - Stroj automaticky zapošijeme a zastaví sa.

### 9.13 Ušitie manuálne gombíkové dierky v 5 krokoch s pätkou k šitie gombíkových dierok # 3C (mimo základné príslušenstvo)

Dĺžku gombíkové dierky určíte manuálne pri šití. Závierka, očko a zapošívací stehy sú predprogramované. Jednotlivé kroky môžete tiež voliť ikonami so šípkami alebo dotykmi tlačidla «Späť».

Predpoklad:

- Nasadená je pätko pre gombíkové dierky # 3C (mimo základné príslušenstvo).



- > Dotknite sa ikony «Gombíkové dierky».
- > Zvoľte si gombíkovú dierku č. 54.



- > Dotknite sa ikony «i» -Dialog.



- > Dotknite sa ikony «Nastaviť dĺžku ručne».
  - Krok 1 displej je aktivovaný pre zahájenie šitie gombíkovej dierky.
- > Ušite požadovanú dĺžku gombíkovej dierky.
  - Krok 2 je aktivovaný.



- > Zastavte stroj po dosiahnutí požadovanej dĺžky stĺpika alebo na značke.
- > Dotykom ikony «Šípka nadol» zobrazíte krok 3.
  - Stroj ušije očko gombíkové dierky a automaticky sa zastaví.
- > Dotykom ikony «Šípka nadol» zobrazíte krok 4.
  - Stroj ušije druhý stĺpik smerom dozadu.
- > Zastavte stroj u prvého stehu, kde začína gombíková dierka.
- > Dotykom ikony «Šípka nadol» zobrazíte krok 5.
  - Stroj ušije hornej uzávierku a automaticky zapošijeme.

### 9.14 Prerezanie gombíkovej dierky páračikom

- > Zapichnete na oboja konce gombíkovej dierky špendlíky, aby ste neprerezali uzávierky.
- > Prerežte dierku od oboch koncov smerom k stredu.

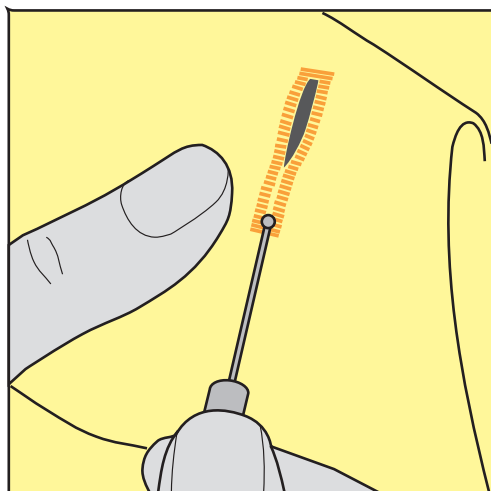

### 9.15 Prerezaníu gombíkovej dierky rezačom gombíkových dierok (mimo základné príslušenstvo)

- > Položte látku na vhodný kúsok dreva.

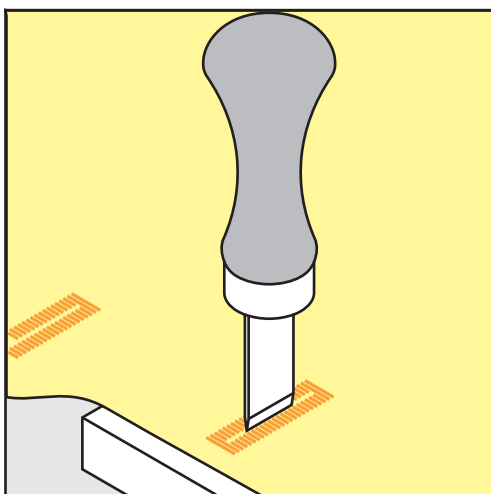

- > Umiestnite rezač na stred gombíkovej dierky.
- > Pritlačte na rezač rukov.

### 9.16 Prišívanie gombíkov

S programom k prišívaniu gombíkov môžete prišívajúť gombíky s dvoma alebo troma dierkami alebo patenty.

Odporúčany šijacie program: Program k prišívaniu gombíkov č. 60

Odporúčaná prítlačná päťka: Päťka k prišívaniu gombíkov # 18

Alternatívna päťka:

- Základné prítlačná päťka # 1 alebo 1C
- Plátacia päťka # 9
- Základná prítlačná päťka # 34 alebo 34C

## Nastavenie krčku

Pre gombíky na silnejších látkach predĺžte krčok = vzdialenosť medzi gombíkom a látkou.

Gombíky na tenké látky alebo na ozdobné účely šite bez «krčku».

### **POZOR! Nastavenie krčku je možné len u pätky k prišívaniu gombíkov # 18.**

- > Povoľte skrutku vzadu na prítlačnej pätke.
- > Stlačte tyč smerom nahor podľa hrúbky látky.
- > Utiahnite skrutku.

## Prišívanie gombíkov

Predpoklad:

- Dĺžka krčku sa nastavuje podľa hrúbky látky.
- Je nasadená pätko k prišívaniu gombíkov # 18 alebo alternatívna prítlačná pätko.
- Nasadená pätko bola zvolená v užívateľskom rozhraní.
- Podávač je zasunutý.



- > Dotknite sa ikony «Gombíkové dierky».
- > Krátky program na prišívanie gombíkov č. 60.
- > Otáčaním ručným okolo vyťahnite spodnú látku.
- > **POZOR! Program k prišívaniu gombíkov začína vždy nad ľavú gombíkovou dierkou.** Umiestnite gombík na látku. Vložte gombík a látku pod prítlačnú pätko tak, aby ihla pichala do ľavej dierky. U gombíkov so štyrmi dierkami šite najprv predné dvojicu dierok.
- > Spustite prítlačnú pätko.
- > Prvý steh ušite otáčaním ručným okolo.
- > Pokračujte v otáčaní ručným okolo, kým ihla neprejde do pravej dierky. Skontrolujte, že ihla ide správne do pravej dierky. V prípade potreby upravte šírku stehu Hornom multifunkčným ovládačom.
- > Pridržiavajte nite a zošliapnite pedál.
  - Stroj prišije gombík a automaticky sa zastaví.
- > Ak chcete zvýšiť pevnosť gombíka, prišívací program zopakujte.
- > Nite odstrihnite strojom. Tiež môžete vyťahnuť výrobok spod prítlačnej pätky a odstrihnúť nite ručne. Pretiahnite hornú niť na rubovú stranu látky a nite zviažte.

## 9.17 Šitie očiek



Pre vyššiu stabilitu môžete očko ušiť dvakrát.

Predpoklad:

- Nasadená je základná pätko č. 1C alebo otvorená vyšívacia pätko č. 20C.



- > Dotknite sa ikony «Gombíkové dierky».
- > Krátky program na očká č. 61 alebo č. 62.
- > Otáčaním «Horným multifunkčným ovládačom» alebo «Spodným multifunkčným ovládačom» upravte veľkosť očka.
- > Spustite program pre očká.
  - Stroj sa automaticky zastaví na konci programu pre očká.
- > Prepichnete očko šidlom, dierovacími kliešťami alebo prerážač.







## 10 Quiltovanie

### 10.1 Prehľad quiltovacích stehov



Stehový vzor	Číslo stehového vzoru	Názov	Popis
⋮	1324	Quiltovanie, quiltovací program sa zapošíť	Zapošíť začiatku a konca šitia krátkymi stehy dopredu.
⋮	1325	Quiltovací rovný steh	Ravný steh dĺžky 3 mm k zošívaniu dielikov patchworku.
⋮	1326	Patchworkový steh/ Ravný steh	Kratší ravný steh dĺžky 2 mm.
⋮	1327	Drobné meandry	Imitácia meandrového quiltovania.
⋮	1328	Quiltovací steh ručného vzhľadu	Imitácia ručného quiltovacieho stehu s monifilným vláknom.
⋮	1329	Prikrývkový steh	Pre aplikácie a našívanie stúh.
⋮	1330	Dvojitý prikrývkový steh	Pre aplikácie a našívanie stúh.
⋮	1331	Úzky slepý steh	Pre šitie slepých stehov.
⋮	1332	Páperový steh	Pre "bláznivý patchwork" a quiltovanie.
⋮	1333	Varianty perového stehu 1333 - 1338	Pre "bláznivý patchwork" a quiltovanie.

Stehový vzor	Číslo stehového vzoru	Názov	Popis
	1339	Varianty ozdobných quiltovacích stehov 1339 - 1345, 1351, 1355 - 1370, 1388 - 1390, 1393, 1396 - 1398	Pre "bláznivý patchwork" a quiltovanie.
	1346	Varianty quiltovacieho stehu/stehu ručného vzhľadu 1346, 1347, 1348, 1350	Imitácia meandrového quiltovania s monofilným vláknom.
	1352	Prikrývkový steh obojstranný	K zošitie dvoch aplikácií, "bláznivý patchwork".
	1353	Dvojitý prikrývkový steh obojstranný	K zošitie dvoch aplikácií, "bláznivý patchwork".
	1354	Saténový steh	Pre aplikácie.

## 10.2 Quiltovanie, zapošívací program

Predpoklad:

- Je nasadená základná päťka # 1C.



- > Dotknite sa ikony «Quiltovacie stehy».
- > Zvoľte quiltovací stehový vzor č. 1324.
- > Zošliapnite ovládací pedál.
  - Stroj ušije na začiatku automaticky 6 stehov dopredu.

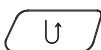

- > Ušite šev požadovanej dĺžky.
- > Stlačte tlačidlo «Späť».
  - Stroj ušije automaticky 6 stehov dopredu a automaticky sa zastaví.

### 10.3 Šitie: «Ručne» šitý quiltovací steh

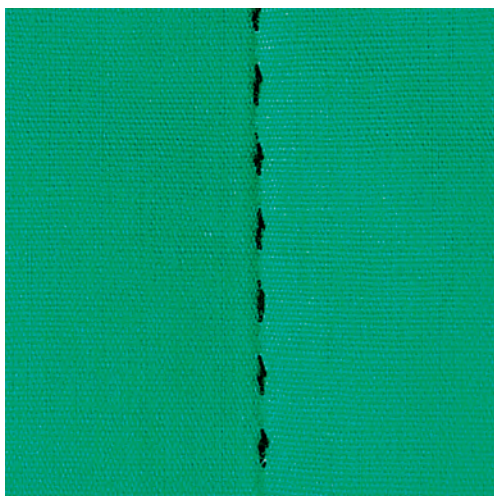

Quiltovací stehy ručného vzhľadu sa hodia pre všetky látky a výrobky, ktoré majú vyzerať ako ručne šité. Odporúča sa použiť monofilnú niť ako hornú a vyšívacia niť ako spodnú. Nastavte stredne vysokú rýchlosť, aby sa monofilná niť netrhala. Podľa potreby je možné upraviť napätie hornej nite a vyváženie podľa druhu látky a zvoleného quiltovacího stehu.

Predpoklad:

- Je nasadená základná päťka # 1C.



- > Dotknite sa ikony «Quiltovacie stehy».
- > Zvoľte quiltovací steh ručného vzhľadu č. 1328, 1346, 1347, 1348 alebo 1350.
- > Ak je potrebné, upravte napätie hornej nite a vyváženie podľa druhu látky a zvoleného quiltovacího stehu.
- > Zošliapnutím ovládacieho pedálu alebo tlačidlom «Štart/Stop» spustíte stroj.

### 10.4 Voľné quiltovanie



Quiltovací rukavice s gumovými špičkami prstov (mimo základné príslušenstvo) Vám uľahčia vedenie látky.

Odporúčame použiť násuvný stolík a kolennú páku FHS. Pri voľnom quiltovaní je výhodné quiltovať od stredu von a viesť látku plynulými krúživými pohybmi pre vytvorenie vzorov podľa vlastnej predstavy. Voľné quiltovanie a látanie vychádzajú z toho istého princípu.

Pri šití drobných meandrov vyplňate celú plochu látky stehy. Stehovej čiary sú zaoblené a nikdy sa nepretínajú.

Predpoklad:

- Hornú vrstvu, vatelín a spodnú vrstvu zošpendlíte alebo zostehujete.
- Podávač je zasunutý.
- Nasadená je plátacie pätky č. 9 (mimo základné príslušenstvo).



- > Dotknite sa ikony «Základné stehy».
- > Zvoľte rovný steh č. 1.
- > Podľa potreby prispôbte napätie hornej nite a vyváženie Vášmu projektu.
- > Zošliapnutím ovládacieho pedálu alebo tlačidlom «Štart/Stop» spustíte stroj.
- > Ved'te látku oboma rukami blízko prítlačnej pätky, ako by bola vo vyšívacom rámečku.
- > Ak leží niť na látke, spomaľte pohyb.
- > Ak sa na rube látky tvoria uzlíky, pohybujte látkou rýchlejšie.

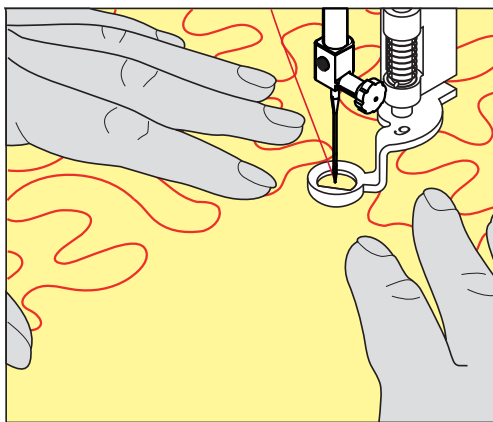

## 11 Regulátor stehov BERNINA (BSR)

Regulátor stehov BERNINA vyrovnáva dĺžku stehov pri voľnom quiltovaní - technike, ktorej obľúbenosť stále rastie. Pri voľnom quiltovaní s prítlačnou pätkou BSR sú všetky stehy rovnako dlhé a tvorenia stehu je dokonale pravidelné.

Akonáhle nasadíte prítlačnú pätku BSR a zasuniete zúbky podávača, zobrazí sa na displeji stroja menu požadovaného režimu. Prítlačnú pätku BSR môžete používať s rovným a endlovacím stehom.

Prítlačná pätká BSR sníma rýchlosť pohybu látky a podľa nej ovláda rýchlosť stroja až do najvyššej možnej rýchlosti. Môžeme povedať: Čím rýchlejšie pohybujete látkou, tým rýchlejšie stroj šije.

Ak budete pohybovať látkou príliš rýchlo, ozve sa akustický signál. Tento signál môžete aktivovať alebo deaktivovať na displeji «BSR». Zvuk akustického signálu môžete tiež aktivovať a deaktivovať v programe nastavenia.

### 11.1 Režim BSR 1

Funkciu BSR môžete ovládať pedálom alebo tlačidlom «Start/Stop». Zapnite režim BSR. U prítlačnej pätky BSR sa rozsvieti červené svetlo. Pohybom látky stroj zrýchľuje. Ak látkou nepohybujete, je možné zapošíť na mieste bez ďalšieho stlačenia tlačidla. Ak pracujete s ovládacím pedálom, alebo s tlačidlom «Start/Stop», režim BSR sa automaticky nezastaví.

### 11.2 Režim BSR 2

Funkciu BSR môžete ovládať pedálom alebo tlačidlom «Start/Stop». Stroj sa spustí len vtedy, ak je zošliapnutý pedál alebo stlačené tlačidlo «Start/Stop» a začnete pohybovať látkou. Ak prestanete látkou pohybovať, režim BSR 2 sa asi za 7 sekúnd zastaví. Červené svetlo zhasne (iba ak pracujete s tlačidlom «Start/Stop»). Ak pracujete s pedálom, červené svetlo nezhasne.

### 11.3 Funkcia BSR s rovným stehom č. 1

Táto funkcia umožňuje voľné quiltovanie rovným stehom s naprogramovanou dĺžkou stehu až 4 mm. Do určitej rýchlosti sa udržuje rovnaká dĺžka stehu bez ohľadu na rýchlosť pohybu látkou.

### 11.4 Funkcia BSR s endlovacím stehom č. 2

Endlovací steh môžete používať pre kreslenie nití. Nastavená dĺžka stehu sa u endlovacieho stehu neudrží, ale funkcia BSR Vám uľahčí prácu.

## 11.5 Príprava ku quiltovaní

### Nasadenie prítlačnej pätky BSR

**POZOR**

Snímač prítlačnej pätky BSR je znečistený

Stroj nerozozná prítlačnú pätku BSR.

> Vyčistite čidlo jemným, mierne navlhčenou handričkou.

- > Výmena prítlačnej pätky.
- > Pripojte kábel prítlačnej pätky BSR do konektora (1).



- > Zapnite stroj.
  - Otvorí sa displej BSR a aktivuje sa režim BSR 1.

### Výmena základnej prítlačnej pätky

**POZOR**

Snímač prítlačnej pätky BSR je znečistený

Stroj nerozozná prítlačnú pätku BSR.

> Vyčistite čidlo jemným, mierne navlhčenou handričkou.

Obvyklá dĺžka stehu je 2 mm. Šijete Ak drobné tvary a meandre, je vhodné dĺžku stehu skrátiť na 1 – 1,5 mm.

- > Zdvihnite ihlu.
- > Zdvihnite prítlačnú pätku BSR.
- > Vypnite stroj a odpojte ho zo zásuvky.
- > Zložte prítlačnú pätku BSR zo stroja.
- > Stlačte tlačidlá na prítlačnej pätku BSR proti sebe.

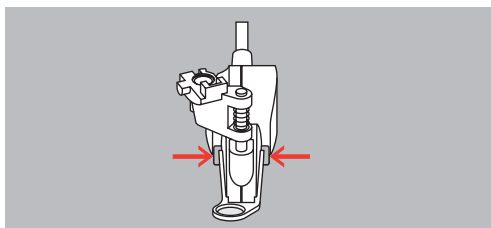

- > Stiahnite základňu pätky z vodidla smerom nadol.
- > Nasadte novú základňu pätky na vodítko a zatlačte ju hore, až zacvakne.
- > Nasadte prítlačnú pätku BSR.

## 11.6 Režim BSR

Funkciu BSR môžete ovládať pedálom alebo tlačidlom «Start/Stop».

Spustenie stroja pedálom: Počas quiltovaní musí byť ovládací pedál zošliapnutý. V režime BSR 1 stroj stále beží, kým neuvolníte pedál, aj keď prestanete pohybovať látkou.

Ak zastavíte quiltovaní v režime BSR 2, stroj ušije ešte jeden steh podľa polohy ihly a zastaví sa s ihlou hore.

Predpoklad:

- Násuvný stolík je nasadený.
- Je nasadená kolenné páka.

- > Zasuňte podávač.
- > Zvoľte režim BSR.



- > Stlačením tlačidla «Start/Stop» alebo zošliapnutím pedálu spustíte prítlačnú pätku.
- > Ďalším stlačením tlačidla «Start/Stop» alebo zošliapnutím a podržaním pedála spustíte režim BSR.
  - Na prítlačnej pätke BSR svieti červené svetielko.



- > Pohybom látkou ovládajte rýchlosť stroja v režime BSR.
- > Ďalším stlačením tlačidla «Start/Stop» alebo uvoľnením pedála režim BSR zastavíte.
  - Režim BSR sa zastaví a červené svetielko u prítlačnej pätky zhasne.
- > Dotykom ikony «BSR» (1) režim BSR s automatickým nastavením dĺžky stehu ukončíte.

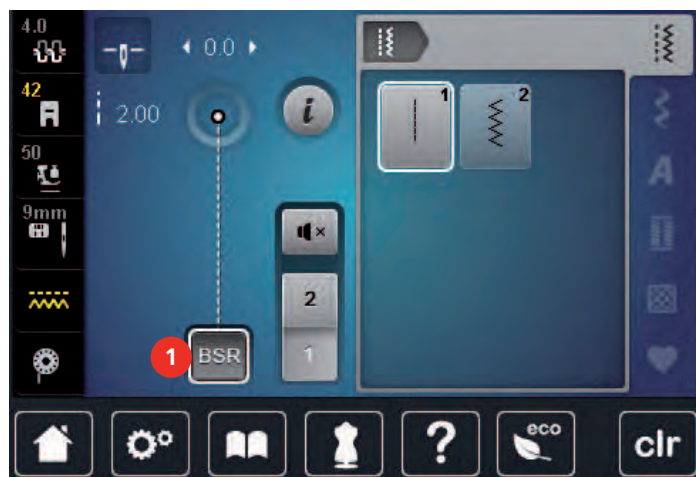

## 11.7 Zapošitie

### Zapošitie v režime BSR 1 s tlačidlom «Start/Stop»

Predpoklad:

- Prítlačná pätká BSR je nasadená a pripojená do stroja.
- Je otvorený displej BSR a aktivovaný režim BSR 1.

- > Zasuňte podávač.
- > Spustite prítlačnú pätku.
- > Stlačte dvakrát tlačidlo «Ihla hore/dole».
  - Spodná niť je vytiahnutá.



- > Pridržte horné i spodné niť.
- > Stlačte tlačidlo «Start/Stop».
  - Spustite režim BSR.



- > Ušite 5 – 6 zapošívacích stehov.
- > Stlačte tlačidlo «Start/Stop».
  - Režim BSR sa zastaví.
- > Odstrihnite niť.



## Zabezpečenie v režime BSR 2

Predpoklad:

- Prítlačná päťka BSR je nasadená a pripojená do stroja.
- Je otvorený displej BSR a aktivovaný režim BSR 2.

- > Spustíte prítlačnú päťku.
- > Dotknite sa ikony «i»-Dialog.



- > Dotknite sa ikony «Zapošitie».



- > Zošliapnite ovládací pedál alebo stlačte tlačidlo «Štart/Stop».



Pohybom látky ušité niekoľko zapošívacích stehov, potom sa aktivuje naprogramovaná dĺžka stehu a automaticky sa deaktivuje funkcie zapošitie.



## 12 My BERNINA Embroidery

### 12.1 Pohľad na vyšívacie modul





- |   |  |   |                              |
|---|--|---|------------------------------|
| 1 | Vyšívacie rameno                         | 3 | Vodiace kolajničky do stroja |
| 2 | Strmeň pre nasadenie vyšívacieho rámčeku | 4 | Pripojenie k stroju          |







### 12.2 Príslušenstvo v základnej výbave vyšívacieho modulu

#### Prehľad príslušenstva k vyšívacímu modulu

**Všetky práva vyhradené:** Z technických dôvodov a kvôli zdokonaľovania výrobku môže kedykoľvek dôjsť k zmenám vlastností stroja bez predchádzajúceho oznámenia. Dodávané príslušenstvo sa môže v jednotlivých krajinách líšiť.

Ďalšie informácie o príslušenstve nájdete na [www.bernina.com](http://www.bernina.com).

Obrázok	Názov	Účel
	Vyšívacia päťka # 26	Pre vyšívanie, látanie a voľné quiltovanie.
	Veľký oválny vyšívací rámček	K vyšívaniu veľkých výšivkových motívov alebo kombináciou motívov do veľkosti 145 x 255 mm (5,70 x 10,04 palcov).  Vrátane šablóny pre presné umiestnenie.

Obrázok	Názov	Účel
	Strední vyšivací rámček	K vyšívaniu stredne veľkých vyšivkových motívov do veľkosti 100 x 130 mm (3,94 x 5,12 palcov).  Vrátane šablóny pre presné umiestnenie.
	Malý vyšivací rámček	K vyšívaniu malých vyšivkových motívov do veľkosti 72 x 50 mm (2,83 x 1,97 palcov).  Pro vyšívání uzavřených tvarů, jako jsou rukávy, nohavice nebo ponožky na volném rameni.  Vrátane šablóny pre presné umiestnenie.
	Prepojovací kábel USB	Na prenos dát z počítača do stroja a naopak.
	Sada vyšivacích ihiel	Pre vyšívanie.
	Držiak šablóny	Pre vkladanie šablóny do rámčeka aj pre jej vyberanie.
	Nitová sieťka	Pomáha rovnomernému odvíjaniu klzkých vyšivacích nití.

## 12.3 Pohľad na užívateľské rozhranie

### Prehľad funkcií/zobrazovaných informácií



- |   |  |   |                           |
|---|--|---|---------------------------|
| 1 | Napätie hornej nite                                      | 4 | Voľba stehovej dosky/ihly |
| 2 | Zobrazenie/volba prítlačnej pätky                        | 5 | Podávač vysunutý/zasunutý |
| 3 | Zobrazenie vyšívacieho rámčeka/Volba vyšívacieho rámčeka | 6 | Množstvo spodnej nite     |

### Prehľad nastavenia systému



- |   |                        |   |                               |
|---|------------------------|---|-------------------------------|
| 1 | Domov                  | 5 | Pomoc                         |
| 2 | Program pre nastavenie | 6 | Režim eco                     |
| 3 | Návodné video          | 7 | Späť na predvolené nastavenie |
| 4 | Kreatívny poradca      |   |                               |

## Menu pre výber pri vyšívaní



- |   |                              |   |                      |
|---|------------------------------|---|----------------------|
| 1 | Voľba vyšivkových motívov    | 3 | Informácie o farbách |
| 2 | Editácia vyšivkových motívov | 4 | Vyšívanie            |

## 12.4 Dôležité informácie k vyšívanie

### Horná niť

Pre vyšívanie je nevyhnutné používať niť dobrej kvality (od uznávaných výrobcov), aby na vyšívku nemala negatívny vplyv zlá kvalita niti alebo jej trhanie.

Vyšívka je efektná najmä, ak je ako horná niť použitá lesklá viskóza alebo polyesterová vyšivacie niť 40 wt. Tieto nite sú k dispozícii v rozsiahlom výbere farieb pre nádherné vyšívky.

- Polyesterová niť s vysokým leskom je veľmi odolná, stálofarebná a má vysokú pevnosť v tahu, čo je vhodné pre všetky druhy vyšíviek.
- Viskózová niť (rayon) je mäkká, so žiarivým leskom, a je vhodná pre jemné delikátne vyšívky a pre výrobky, ktoré nebudú vystavené príliš vysokému oteru a námahe.
- Metalická niť je tenká až stredne silná a hodí sa pre špeciálne efekty vo vyšívke.
- Keď pracujete s metalickou niťou, vypnite si automatické odstrihnutie spodnej nite. Je lepšie sa vyhnúť používaniu akýchkoľvek Odrezávacie, pretože metalická niť tupí ostrie nožov.
- Pri práci s metalickou niťou je nutné znížiť rýchlosť stroja a napätia hornej nite.



## Spodná niť

Pre vyšívanie sa väčšinou používa čierna alebo biela spodná niť. Ak majú mať obe strany rovnaký vzhľad, odporúčame použiť rovnakú farbu ako horné i spodné.

- Spodná niť je obzvlášť mäkká a tenká polyesterová niť, ktorá sa hodí ako spodná niť. Táto špeciálna spodná niť zaručuje stále napätie a optimálnu križenie hornej a spodnej nite.
- Štopkacie a vyšívacie nite sú jemné mercerizácia bavlnené nite, ktoré sú vhodné pre vyšívanie na bavlnu.



## Voľba výšivkového motívu

Pre vyšívanie na tenkej látke sú vhodné jednoduché motívy s malým počtom stehov. Husto vyšívané motívy, napr. s mnohými farbami a so zmenami smeru vyšívania, sa hodí skôr pre strednej až silnej materiály.

## Voľba formátu súboru s výšivkou

Aby vyšívací stroj BERNINA dokázal prečítať výšivkové motívy, je nutné ich vytvoriť vo vyšívacom softvéri BERNINA a exportovať ako súbory .EXP. Okrem samotného súboru s výšivkou sa vytvorí zároveň súbormi .BMP a .INF. Súbor .BMP umožňuje náhľad na výšivkovú motív a súbor .INF poskytuje informácie o farbách niťou. **Poznámka:** Ak chýba súbor .INF nie je možné výšivkovú motív zobrazíť v skutočných farbách, len v štandardných. V takomto prípade je možné zadať farby ručne v farebnom náhlade motívu na stroji.

Stroj ďalej dokáže prečítať nasledujúce formáty výšiviek: .PES, .PEC, .xxx, .PCS, .jef a .DST. BERNINA International AG neručí za to, že výšivkové motívy, ktoré neboli vytvorené alebo prevedie na vyšívacom softvéri BERNINA, budú správne prečítané a vyšité.

Pre vyšívanie na tenkej látke sú vhodné jednoduché motívy s malým počtom stehov. Husto vyšívané motívy, napr. s mnohými farbami a so zmenami smeru vyšívania, sa hodí skôr pre strednej až silnej materiály.

## Vzorka na skúšku

Pre vyskúšanie si vždy vezmite rovnaký materiál spevnený rovnakým stabilizátorom, aký použijete na vyšívanie. Odporúčame použiť aj rovnakej farby, nite a ihly, ktoré plánujete použiť na výšivku.

## Veľkosť výšivkového motívu

Výšivkové vzory môžete zväčšovať alebo zmenšovať na vyšívacom stroji alebo na PC pomocou vyšívacieho softvéru BERNINA (mimo základné príslušenstvo). Najlepšie výsledky dosiahnete pri zväčšení alebo zmenšení o maximálne 20%.

## Vyšívanie motívov od iných dodávateľov

BERNINA odporúča stehové výšivkové metódy akéhokoľvek formáte programom «ART-Link», ktorý je zdarma, do stroja alebo na USB flash disk. Použitie programu «ART-Link» zaručuje, že bude motív prečítaný a vyšitý správne. «ART-Link» si môžete zadarmo stiahnuť na [www.bernina.com](http://www.bernina.com).





## 13 Príprava k vyšívaniu

### 13.1 Nasadenie vyšívacieho modulu

**POZOR**

Prenášanie vyšívacieho modulu

Poškodenie pripojenia vyšívacieho modulu.

- > Ako budete stroj prepravovať, zložte vyšívací modul.

Predpoklad:

- Násuvný stolík nesmie byť nasadený.
- > Modul aj stroj musia stáť na pevnom rovnom povrchu.
- > Skontrolujte, či je okolo stroja dostatok miesta pre voľný pohyb vyšívacieho ramena.
- > Zdvihnite ľavú stranu vyšívacieho modulu.
- > Opatrne nasuňte vyšívacie modul z ľavej strany do konektora modulu na stroji (1).

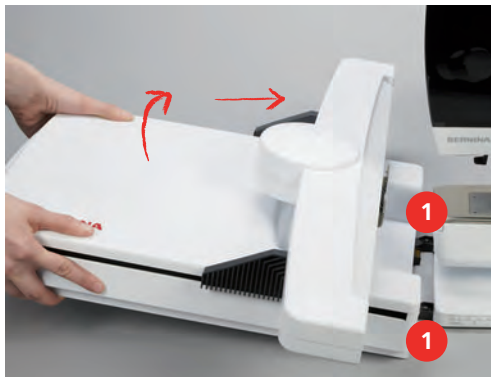

- > Ak chcete vyšívacie modul sňať, zdvihnite ho na ľavej strane a stiahnite ho opatrne doľava.

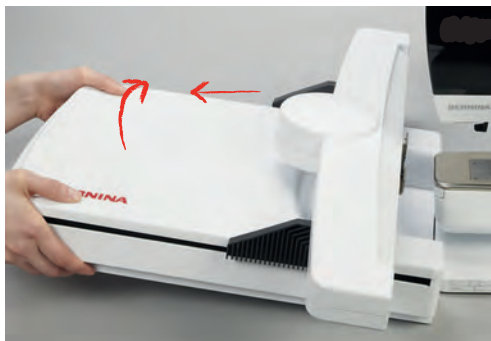



## 13.2 Príprava stroja

### Zasunutie podávača

- > Zasuňte podávač stlačením tlačidla «Zasunúť/vysunúť podávač».



- > Nasadte stehovú dosku pre CutWork / Rovný steh (pozri stranu 141).
- > Nasadte ihlu (pozri stranu 139).
- > Nasadenie vyšívacie pätky (pozri stranu 138).

### Výber vyšívacieho motívu

Všetky výšivkové motívy môžete vyšívať tak ako sú alebo ich môžete editovať pomocou rôznych funkcií vyšívacieho stroja. Všetky výšivkové motívy nájdete v prílohe tohto návodu. Okrem toho môžete do stroja načítať výšivkové motívy z osobnej pamäte alebo z USB flash disku (mimo základné príslušenstvo).



- > Dotknite sa ikony «Domov».



- > Dotknite sa ikony «Režim vyšívanie».
- > Zvoľte si abecedu, výšivkovú motív alebo vlastné výšivkovú motív zo súboru.

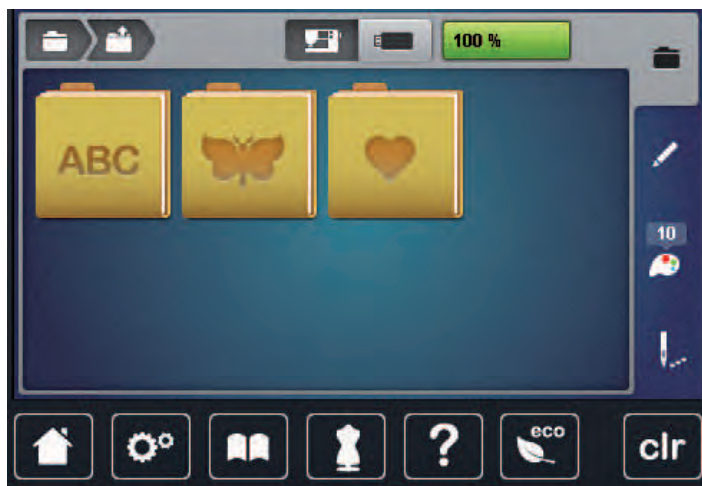

## 13.3 Vyšívacia pätky

### Nasadenie vyšívacej pätky

- > Zdvihnite ihlu.
- > Zdvihnite prítlačnú pätku.
- > Vypnite stroj a odpojte ho zo zásuvky.

- > Stlačte páčku svorky nahor.



- > Zložte prítlačnú pätku.
- > Nasadte vyšívacie pätku odspodu na držiak.
- > Stlačte páčku svorky dole.

### Voľba vyšívacie prítlačnej pätky v užívateľskom rozhraní

Po nasadení príslušnej vyšívacie pätky (ako príslušenstvo k vyšívacímu modulu sa dodáva vyšívacia pätko č. 26) si môžete pätku v stroji zvoliť a uložiť. Zároveň sa Vám zobrazia ďalšie prítlačné pätky, ktoré sú pre daný výšivkový motív vhodné.

- > Zapnite stroj.
- > Zvoľte si výšivkový motív.
- > Dotknite sa ikony «Zobrazenie/volba prítlačnej pätky».
- > Zvoľte nasadenou prítlačnú pätku.



## 13.4 Ihla a stehová doska

### Nasadenie vyšívacie ihly



Vyšívacie ihly typu 130/705 H-SUK majú väčšie očko a sú mierne zaoblené. Tým sa predchádza oteru niti pri používaní viskózových a bavlnených vyšívacích nití. Podľa používaných vyšívacích nití použite ihlu veľkosti 70-SUK až 90-SUK.

- > Zdvihnite ihlu.
- > Vypnite stroj a odpojte ho zo zásuvky.
- > Zložte nasadenú prítlačnú pätku.

- > Povoľte skrutku ihlovej svorky šedým skrutkovačom Torx.



- > Vytiahnite ihlu smerom nadol.
- > Zoberte novú ihlu do ruky plochou stranou dozadu.
- > Zasuňte ihlu do svorky na doraz.
- > Utiahnite skrutku ihlovej svorky šedým skrutkovačom Torx.

### Voľba vyšívacie ihly v užívateľskom rozhraní

Po výmene ihly si môžete skontrolovať, či je možné túto ihlu používať v kombinácii so zvolenou stehovou doskou.



- > Dotknite sa ikony «Voľba ihly/Stehové dosky».
- > Zvoľte nasadenú ihlu.

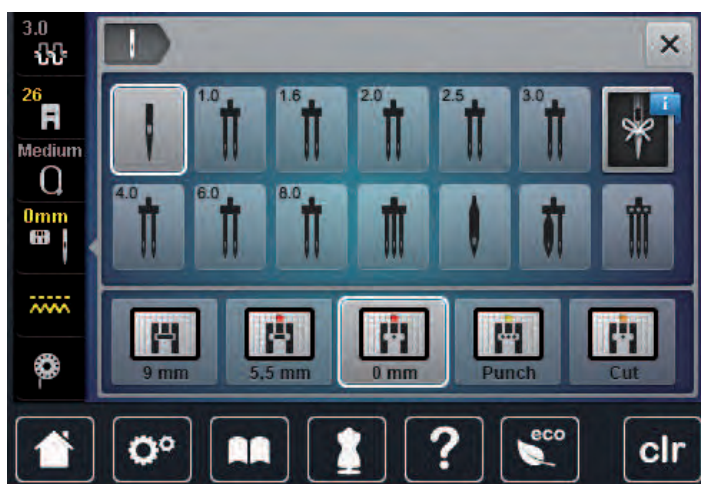

- Ak je ihla v kombinácii so zvolenou stehovou doskou vhodná, môžete začať vyšívať.
- Ak nie je ihla vhodná v kombinácii so zvolenou stehovou doskou, spustenie stroja sa automaticky zablokuje.

### Voľba druhu a veľkosti ihly

Praktická pamäťová funkcia: Strate informácií predídete dodatočným uložením druhu a veľkosti ihly do stroja. Uložený druh ihly a jej veľkosť môžete kedykoľvek skontrolovať.



- > Dotknite sa ikony «Voľba stehovej dosky/ihly».

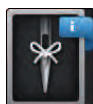

- > Dotknite sa ikony «Druh ihly/Veľkosť ihly».
- > Zvoľte druh (1) ihly.

- > Zvoľte veľkosť (2) ihly.



### Nasadenie stehovej dosky

Stehová doska (pre CutWork / rovný steh) má v mieste vpichu ihly malý otvor. Niť sa vyťahuje a viaže optimálne, čo vedie k dokonalému výsledku.

- > Zasuňte podávač stlačením tlačidla «Zasunúť/vysunúť podávač».



- > Vypnite stroj a odpojte ho zo zásuvky.
- > Odstráňte ihlu.
- > Zložte prítlačnú pätku.
- > Stlačte stehovú dosku v mieste značky vzadu vpravo, až vyskočí.



- > Odstráňte stehovú dosku.
- > Umiestnite otvory v stehovej doske (pre CutWork / rovný steh) nad príslušné vodiace trne a zatlačte dosku dole, až zacvakne.

## Voľba stehovej dosky v užívateľskom rozhraní

Po výmene stehovej dosky môžete skontrolovať, či je alebo nie je vhodná v kombinácii so zvolenou ihlou.



- > Dotknite sa ikony «Voľba stehovej dosky/ihly».
- > Zvoľte stehovú dosku pre CutWork / Rovný steh.



## Príkaz na vytiahnutie spodnej niť

Stroj musí byť pripravený na vyšívanie s vytiahnutou spodnou niťou. Spodná niť vytiahnete v jedinom kroku pre ručné zviazanie. Ak nie sú potrebné žiadne zapošívacie stehy, je vhodné deaktivovať zapošítie v menu nastavenia.



- > Pridržte hornú niť.
- > Stlačte tlačidlo «Ihla hore/dole».
  - Spodná niť sa automaticky vytiahne.

## 13.5 Vyšívací rámček

### Obrazovka pre nastavenie rámčeka



1 Voľba rámčeka

## Voľba vyšívacieho rámčeka

Najlepšie výsledky dosiahnete, ak zvolíte si najmenší možný rámik pre daný výšivkový motív.

Výšivkový motív má prednastavenú veľkosť, ktorá je zobrazená.

Predpoklad:



- Výšivkový motív je zvolený.
- > Dotknite sa ikony «Voľba vyšívacieho rámčeka».
  - Stroj automaticky vyberie optimálny vyšívací rámik podľa veľkosti výšivkového motívu. Ak prednastavený rámček nie je k dispozícii, je možné zvoliť iný. Ak je nasadený vyšívacie rámček, ktorý nezodpovedá zvolenému, je nasadený rámček považovaný za aktívnu a podľa toho sa zobrazí plocha výšivkového motívu.
- > Vyberte požadovaný vyšívací rámček.

## Odrhovacie stabilizátory

Použitie stabilizátora zaručuje vyššiu stabilitu výšivky. Odrhovacie stabilizátor sa hodí na všetky tkané a nepružné materiály. Môžete použiť 1 až 2 vrstvy. Stabilizátory sú k dispozícii v rôznych hrúbkach. Na veľkých vyšívaných plochách zostáva stabilizátor pod niťou. Stabilizátor sa upevňuje na spodnú stranu látky pred upnutím do rámčeka dočasne lepidlom v spreji. Po vyšítie opatrne odtrhnite prebytočnej stabilizátor.

## Odstrihovací stabilizátor

Použitie stabilizátora zaručuje vyššiu stabilitu výšivky. Odstrihovacie stabilizátor je vhodný pre pružné látky. Môžete použiť 1 až 2 vrstvy. Stabilizátory sú k dispozícii v rôznych hrúbkach. Na veľkých vyšívaných plochách zostáva stabilizátor pod niťou. Stabilizátor sa upevňuje na spodnú stranu látky pred upnutím do rámčeka dočasne lepidlom v spreji. Po vyšítie opatrne odstráňte prebývajúci stabilizátor.

## Použite lepidlo v spreji

Použitie lepidla v spreji je vhodné pre pružné a hladké látky a pre úplety. Bráni látke v deformácii a klouzání. S pomocou lepidla ve spreji môžete presne usadiť aplikáciu. Nepoužívajte lepidlo ve spreji v blízkosti stroja, aby ste jej neznečistili.

- > Pri aplikácii lepidla na stabilizátor držte sprej vo vzdialenosti 25 – 30 cm.
- > Nastriekaný stabilizátor opatrne nalepte na rubovú stranu látky, látku vyhladte, aby na nej neboli záhyby.
- > Drobné diely, ako kľopy vreciek či goliere umiestnite na stabilizátor.
- > Aby ste predišli stopám od rámčeka pri práci s látkou s vlasom či s fleecom, neupínajte do rámčeka diely, ale nastriekajte stabilizátor a upnite ho.
- > Nalepte látku určenú na vyšítie na stabilizátor.
- > Pred spustením stroja odstráňte všetky lepidlivé zvyšky.

## Použitie škrobu v spreji

Škrob v spreji je ideálny pre dodatočné spevnenie tenkých, riedko tkaných látok. Vždy použite ďalší stabilizátor na rubovú stranu látky.

- > Postriekajte plochu určenú k vyšívaniu.
- > Nechajte látku uschnúť, prípadne ju ľahko prežehlite horúcou žehličkou.

## Použitie nažehlovacieho stabilizátora

Nažehlovacie stabilizátory sú v predaji v rôznych hrúbkach. Vhodné je použiť nažehlovací stabilizátor, ktorý sa ľahko z látky odstráni. Nažehlovacie stabilizátory sa hodí na všetky pružné materiály, ktoré sa ľahko deformujú, napríklad trikot a žerzej.

- > Nažehlovacie stabilizátory sa aplikujú na rubovú stranu látky horúcou žehličkou.

## Samolepiace stabilizátory podložené papierom

Samolepiace stabilizátory podložené papierom sú určené pre látky, ako je žerzej alebo hodváb, ďalej pre výšivky, ktoré nie sú vhodné na upevnenie do vyšívacieho rámčeka.

- > Vložte stabilizátor do rámčeka papierovú stranou nahor.
- > Nožnicami natrhajte papier a odstrihnite ho v ploche rámčeka.
- > Položte látku určenú na vyšívanie na stabilizátor a pritlačte ju.
- > Pred spustením stroja odstráňte všetky lepivé zvyšky.

## Použitie vodou rozpustného stabilizátora



Pre samonosnú výšivku odporúčame upnúť do vyšívacieho rámčeka 1 – 3 vrstvy vodou rozpustného stabilizátora. Keďže sa výšivkovú motív nevyšívá na látku, ostane len motív z nití. Výšivkové motívy je nutné kombinovať z krátkych stehov, inak by sa mohli rozpadnúť.

Stabilizátor sa rozpúšťa vo vode. Vodou rozpustný stabilizátor je ideálnou ochranou pre látky so slučkovým vlasom, pretože chráni slučky pred poškodením. Bráni vtahovanie nití do materiálu a zabraňuje vlasu látky v prenikaní výšivkou. Vodou rozpustný stabilizátor je vhodný najmä pre jemné látky, kde by mohli iné stabilizátory byť vidieť skrz výšivku, a pre samonosné výšivky.

- > Položte stabilizátor zhora na látku.
- > Upnite všetky vrstvy do vyšívacieho rámčeka.
- > Ak je potrebné, prilepte stabilizátor lepidlom v spreji.
- > Látku s vlasom spevnite na rubovej strane ďalším vhodným stabilizátorom. Okrem toho môžete na hornú stranu prisťahovať vodou rozpustný stabilizátor.
- > Po rozpustení stabilizátora motív narovnajete a nechajte uschnúť.

## Príprava vyšívacieho rámčeka

Vyšívacie rámk pozostáva z vonkajšieho a vnútorného rámčeka. Pre každý rámček je k dispozícii zodpovedajúci šablóna. Vyšívacie plocha je vyznačená vo štvorcoch o strane jeden centimeter. Stred a rohové body sú označené otvory. Požadované značky môžete preniesť na látku.

- > Označte si na látku stred výšivkového motívu vodou rozpustným značkovačom.

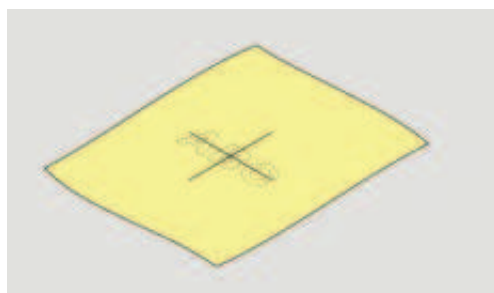

- > Povoľte skrutku na vonkajšom rámčeku.
- > Odstráňte vnútorné rámček.
- > Skontrolujte, že sú šípky na oboch rámčekom proti sebe.
- > Nasadte držiak šablóny.

- > Vložte šablónu do vnútorného rámčeka, aby logo BERNINA bolo na prednom okraji u šípky a zatlačte ju do rámčeka.

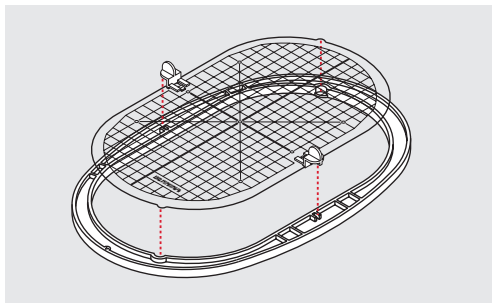

- > Položte látku pod vnútorný rámik.
- > Nastavte označený stredový bod na stred šablóny.
- > Položte látku s vnútorným rámčekom na vonkajší rámček, aby boli šípky na oboch rámčekom proti sebe.

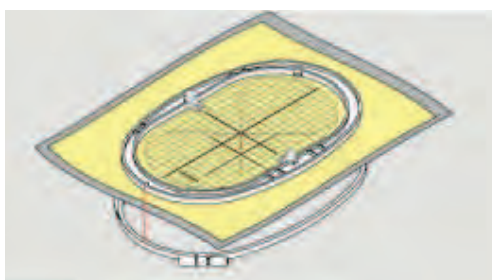

- > Nasadte rámčeky na seba; pozor, aby ste nepohli s materiálom.
- > Látka musí byť v rámčeku napnutá.
- > Utiahnite skrutku.
- > Pomocou držiaka šablóny vyberte šablónu z rámčeka.
- > Aby ste predišli poškrabaniu voľného ramena, nasadte vnútorné rámček do vonkajšieho tak, aby vnútorné rámček s látkou vyčnieval dole asi o 1 mm.

### Nasadenie rámčeka

- > Zdvihnite ihlu.
- > Zdvihnite vyšívaciu pätku.
- > Vezmite rámček do ruky lícom látky nahor a upevňovacím mechanizmom doľava.
- > Vložte vyšívacie rámik pod vyšívaciu pätku.
- > Stlačte dve páčky upevňovacieho mechanizmu smerom proti sebe.
- > Umiestnite vyšívacie rámček (2) nad držiak v ramene vyšívacieho modulu.
- > Zacvaknite rámček dole na miesto.
- > Uvoľnite upevňovací mechanizmus (1).

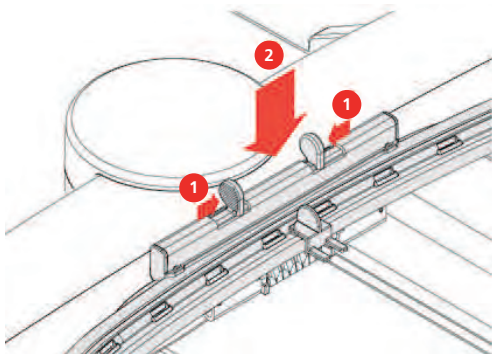

- > Ak chcete rámček sňať, stlačte dve páčky upevňovacieho mechanizmu smerom proti sebe.
- > Zložte rámik.



## Prehľad funkcií pre vyšívanie



- |   |   |   |   |
|---|---|---|---|
| 1 | Vystredenie ihly do vyšívacieho rámčeka | 4 | Mriežka zap./vyp.                                 |
| 2 | Posunutie rámčeka dozadu                | 5 | Stred motívu                                      |
| 3 | Presunutie modulu pre režim šitie       | 6 | Virtuálne umiestnenia (je viditeľné pri rolovaní) |

### Umiestnenie stredu rámčeka pod ihlu

Presunutím vyšívacieho rámčeka uľahčíte navliekanie, ak je ihla blízko rámčeka.



- > Dotknite sa ikony «Zobrazenie/volba vyšívacieho rámčeka».



- > Dotknite sa ikony «Vystredenie ihly do vyšívacieho rámčeka».
- > Navlečenie hornej nite.



- > Stlačením tlačidla «Štart/Stop» presuniete rámček do poslednej polohy.

### Posunutie rámčeka dozadu

Pre ľahšiu výmenu spodnej nite je vhodné presunúť pred navliekaním rámček dozadu. Získate tým ľahší prístup ku krytu cievky.



- > Dotknite sa ikony «Zobrazenie / volba vyšívacieho rámčeka».



- > Dotknite sa ikony «Presunúť rámček dozadu».
- > Navlečte spodnú niť (pozri stranu 48).



- > Stlačením tlačidla «Štart/Stop» presuniete rámček do poslednej polohy. Ak je potrebné, vytiahnite hornú niť dozadu.

### Presunutie modulu pre režim šitie

Vyšívacie modul môžete umiestniť tak, aby ste mohli šiť aj s pripojeným modulom.



- > Dotknite sa ikony «Zobrazenie / volba vyšívacieho rámčeka».
- > Zložte rámik.



> Dotknite sa ikony «Presunutie modulu pre režim šitia».



> Dotknite sa ikony «Domov».



> Dotknite sa ikony «Režim šitie».

### Mriežka zap./vyp.

So zobrazeným stredom rámcčka a mriežkou dokážete presnejšie stanoviť polohu výšivkového motívu.



> Dotknite sa ikony «Zobrazenie/volba vyšívacieho rámcčka».

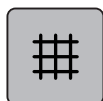

> Dotykom ikony «Mriežka zap./vyp» zobrazíte na displeji stred rámcčka.

> Ďalším dotykom ikony «Mriežka zap./vyp» zobrazíte mriežku.

> Ďalším dotykom ikony «Mriežka zap./vyp» zrušíte zobrazenie stredu rámcčka aj mriežky.

### Nájdenie stredu výšivkového motívu

Vyšívacie rámk tak, aby ihla bola presne nad stredom výšivkového motívu.



> Dotknite sa ikony «Zobrazenie/volba vyšívacieho rámcčka».



> Dotykom ikony «Stred výšivkového motívu» presuniete vyšívací rámk tak, aby ihla bola presne nad stredom alebo nad začiatkom výšivkového motívu.

> Ďalším dotykom ikony «Stred výšivkového motívu» presuniete vyšívací rámk tak, aby ihla bola presne nad začiatkom výšivkového motívu.

### Virtuálne nastavenia polohy vyšívacieho rámcčka

Akonáhle premiestnite výšivkovú motív, rámkček sa automaticky presunie do novej polohy. Preto sa ikona «Virtuálne nastavenia polohy» po nasadení rámcčka automaticky aktivuje a ohraničí žltou.

Predpoklad:

- Rámček je nasadený.



> Dotknite sa ikony «Zobrazenie / volba vyšívacieho rámcčka».



> Dotykom ikony «Virtuálne nastavenia polohy» zakážete automatické presunutie vyšívacieho rámcčka po zmene polohy výšivkového motívu.

– Ikona «Virtuálne nastavenia polohy» nie je žltou ohraničená.

> Ďalším dotykom ikony «Virtuálne nastavenia polohy» opäť aktivujete automatické presunutie vyšívacieho rámcčka po zmene polohy výšivkového motívu.



## **14 Program pre nastavenie**

### **14.1 Úprava nastavenia vyšívania v programe nastavenia**

Ďalšie informácie k tejto téme nájdete v (pozri stranu 55)

## 15 Kreatívne vyšívanie

### 15.1 Obrazovka pre vyšívanie



- |   |   |   |                         |
|---|---|---|-------------------------|
| 1 | Doba vyšívania/Velkosť vyšívkového motívu v milimetroch alebo v palcoch | 3 | Plocha, ktorá sa vyšije |
| 2 | Zväčšenie, zmenšenie a posunutie vyšívkového motívu                     | 4 | «i»-Dialog              |

### 15.2 Voľba a zmena vyšívkového motívu



- > Dotknite sa ikony «Voľba».



- > Dotknite sa ikony «Načítať vyšívkový motív».
- > Vyberte si nový vyšívkový motív.

### 15.3 Kontrola doby vyšívania a veľkosti vyšívkového motívu

Vpravo dole na obrazovke «Editácia» (1), je uvedený približný čas vyšívania v minútach a šírka a výška vyšívkového motívu v milimetroch.



## 15.4 Regulácia rýchlosti

Rýchlosť stroja je plynule nastaviteľná posuvným ovládačom.

- > Posunutím ovládača doľava rýchlosť stroja znížite.
- > Posunutím ovládača doprava rýchlosť stroja zvýšite.

## 15.5 Editácia výšivkového motívu

### Obrazovka pre editáciu výšivkového motívu



1	Zoom out (zmenšiť náhľad)	8	Stranové prevrátenie
2	Zoom in (zväčšiť náhľad)	9	Výškové prevrátenie
3	Posunutie náhľadu	10	Duplikácia
4	Posunutie motívu	11	Zmazať
5	Posunutie motívu	12	Kontrola veľkosti motívu
6	Otáčanie motívu	13	Zmena typu stehu
7	Proporcionálna zmena veľkosti motívu		

### Zväčšenie náhľadu na výšivkovú motív

Náhľad na výšivkovú motív si môžete zväčšiť. Okrem toho môžete nastavovať náhľad bez zmeny polohy výšivky.

- > Zvoľte si výšivkovú motív.
- > Dotknite sa ikony «Zoom in» pre editáciu náhľadu na výšivkovú motív.
- > Jedným až štyrmi dotykmi ikony «Zoom in» si postupne zväčšíte náhľad na motív.
- > Jedným až štyrmi dotykmi ikony «Zoom out» sa vrátite do režimu editace.

### Zmenšenie náhľadu na výšivkovú motív

Náhľad na výšivkovú motív si môžete zmenšiť. Okrem toho môžete nastavovať náhľad bez zmeny polohy výšivky.

- > Zvoľte si výšivkovú motív.
- > Dotknite sa ikony «Zoom in» pre editáciu náhľadu na výšivkovú motív.
- > Jedným až štyrmi dotykmi ikony «Zoom out» si postupne zmenšíte náhľad na motív.

### Posunutie náhľadu na výšivkovú motív

Náhľad na výšivkovú motív môžete posúvať. Okrem toho môžete nastavovať náhľad bez zmeny polohy výšivky.



- > Zvoľte si výšivkovú motív.
- > Ikonu «Posunout náhled» aktivujete dotykem ikony «Zoom in».



- > Dotknite sa ikony «Posunúť náhled».
- Ikona sa zafarbí sivo.
- > Zmeňte si náhľad na výšivkovú motív.
- Poloha výšivky sa nezmenila.



- > Dotykom ikony «Zoom out» sa vrátte do režimu editácie.

### Posunutie výšivkového motívu vo zväčšenom náhľade

Náhľad na výšivkovú motív môžete posúvať. Okrem toho môžete nastavovať náhľad bez zmeny polohy výšivky.



- > Zvoľte si výšivkovú motív.
- > Ikonu «Posunúť náhled», aktivujete dotykom ikony «Zoom in».



- > Dotknite sa ikony «Posunúť stehový vzor».
- > Pohybujte náhľadom na výšivkovú motív dotykovým perom alebo prstom.
- Poloha výšivky sa zmenila.



- > Dotykom ikony «Zoom out» sa vrátte do režimu editácie.

### Posunutie výšivkového motívu



- > Zvoľte si výšivkový motív.
- > Dotknite sa ikony «i»-Dialog.



- > Dotknite sa ikony «Posunúť stehový vzor».
- > «Otáčaním Horným multifunkčným ovládačom» pohybujete motívom vodorovne v krokoch 1/10 mm.
- > Otáčaním «Spodným multifunkčným ovládačom» pohybujete motívom zvisle v krokoch 1/10 mm alebo
- > môžete sa tiež dotknúť náhľadu a posunúť ho prstom kam potrebujete.
- Presunutie je indikované ikonami v žltom rámečku.





- > Dotknite sa ikony «Stred výšivkového motívu».
- Výšivkový motív sa presunie do stredu vyšívacieho rámčeka.

### Otáčanie motívom



- > Zvoľte si výšivkový motív.
- > Dotknite sa ikony «i»-Dialog.

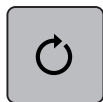

- > Dotknite sa ikony «Otočiť motív».
- > Otáčaním «Horným multifunkčným ovládačom» alebo «Spodným multifunkčným ovládačom» doprava otáčate výšivkovým motívom v smere hodinových ručičiek.
- > Otáčaním «Horným multifunkčným ovládačom» alebo «Spodným multifunkčným ovládačom» doľava otáčate výšivkovým motívom proti smeru hodinových ručičiek.



- > Dotykom ikony «Otočiť motív + 90°» otáčate výšivkovým motívom v krokoch 90°.

### Proporcionálna zmena veľkosti motívu



- Najlepšie výsledky dosiahnete zväčšením alebo zmenšením výšivkového motívu o maximálne 20%.  
Ak chcete zmeniť veľkosť motívu o viac ako 20%, mali by ste to urobiť vo vyšívacom softvéri a potom motív znova načítať do stroja.



- > Zvoľte si výšivkový motív.
- > Dotknite sa ikony «i» -Dialog.



- > Dotknite sa ikony «Zmena veľkosti výšivkového motívu».



- > Dotknite sa ikony «Zachovať proporcie» ikona sa ohraničí bielo.

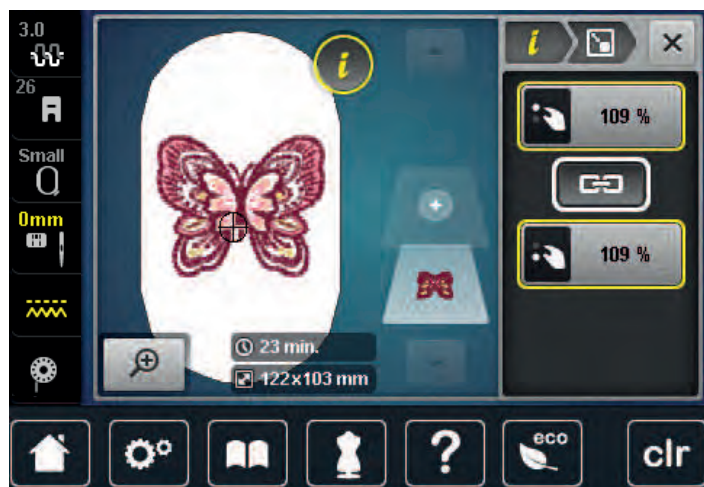

- > Otáčaním «Horným/Spodným multifunkčným ovládačom» doprava proporcionálne zväčšíte výšivkovú motív.
- > Otáčaním «Horným/Spodným multifunkčným ovládačom» doľava proporcionálne zmenšíte výšivkovú motív.

## Disproporčná zmena veľkosti motívu



Najlepšie výsledky dosiahnete zväčšením alebo zmenšením výšivkového motívu o maximálne 20%.

Ak chcete zmeniť veľkosť motívu o viac ako 20%, mali by ste to urobiť vo vyšivacom softvéri a potom motív znova načítať do stroja.



- > Zvoľte si výšivkový motív.
- > Dotknite sa ikony «i» -Dialog.



- > Dotknite sa ikony «Zmena veľkosti výšivkového motívu».



- > Ak chcete meniť výšivkovú motív disproporčne, odstráňte dotykem ikony «Zachovať proporcie» jej biele ohraničenie.

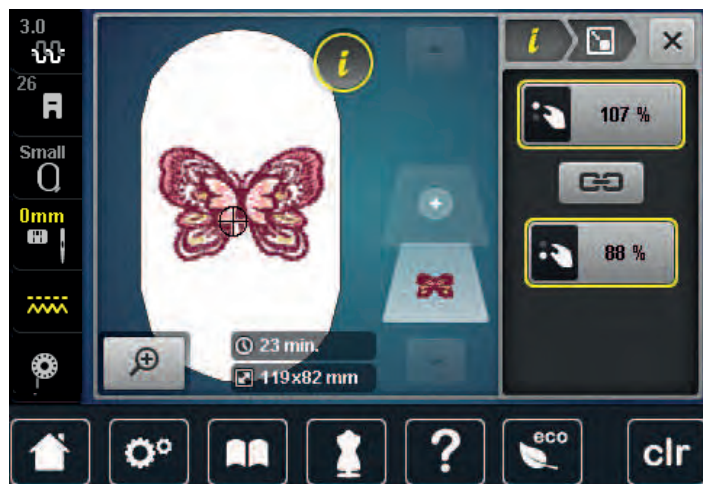

- > Otáčaním «Horným multifunkčným ovládačom» meníte šírku výšivkového motívu.
- > Otáčaním «Spodným multifunkčným ovládačom» meníte výšku výšivkového motívu.

## Zrkadlové prevracanie výšivkových motívov

Výšivkové motívy môžete zrkadlovo prevracať ako na výšku, tak na šírku.



- > Zvoľte si výšivkový motív.
- > Dotknite sa ikony «i»-Dialog.



- > Dotykem ikony «Stranové prevrátenie» prevrátime výšivkový motív na šírku.



- > Dotykem ikony «Výškové prevrátenie» prevrátime výšivkový motív na výšku.



## Zmena typu stehu

Ak sú saténové stehy príliš dlhé, môžete ich zameniť za výplňové.

- > Zvoľte si výšivkový motív.
- > Dotknite sa ikony «i» -Dialog.



- > Dotknite sa ikony «Zmeniť typ stehu».



- > Dotykom prepínače v hornej časti displeja (1) zmeňte saténový steh na výplňový.
- > Ikonami «-» alebo «+» nastavte požadovanú dĺžku stehu (2).

## Úprava hustoty stehu

Ak sú saténové stehy vyšité príliš husto, môžete zmeniť ich hustotu.

- > Zvoľte si výšivkový motív.
- > Dotknite sa ikony «i» -Dialog.



- > Dotknite sa ikony «Zmeniť typ stehu».
- > Ikonami «-» alebo «+» nastavte požadovanú hustotu stehov (1).



## Kontrola veľkosti a polohy výšivkového motívu

Môžete si skontrolovať, či výšivkový motív zodpovedá stanovenej polohe/umiestnenie na látke. Do bodov mimo vyšívací rámik sa ihla nepresunie.

- > Zvoľte si výšivkový motív.
- > Dotknite sa ikony «i»-Dialog.

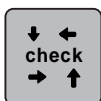

- > Dotknite sa ikony «Kontrola veľkosti výšivkového motívu».
  - Vyšívacie rámček sa pohybuje, kým sa ihla nedostane do polohy zobrazenej na displeji.
- > Dotykom ikony «Ľavý horný roh» vyberte ľavý horný roh výšivkového motívu.
  - Vyšívacie rámček sa pohybuje, kým sa ihla nedostane do polohy zobrazenej na displeji.
- > Dotykom ikony «Pravý horný roh» vyberte pravý horný roh výšivkového motívu.
  - Vyšívacie rámček sa pohybuje, kým sa ihla nedostane do polohy zobrazenej na displeji.
- > Dotykom ikony «Ľavý spodný roh» zvoľte ľavý spodný roh výšivkového motívu.
  - Vyšívacie rámček sa pohybuje, kým sa ihla nedostane do polohy zobrazenej na displeji.
- > Dotykom ikony «Pravý spodný roh» zvolte pravý spodný roh výšivkového motívu.
  - Vyšívacie rámček sa pohybuje, kým sa ihla nedostane do polohy zobrazenej na displeji. Ak nie je výšivkový motív v správnej polohe, môžete jeho polohu zmeniť otáčaním «Hornom/spodnom multifunkčným ovládačom» a znova kompletne prekontrolovať jeho polohu.



- > Ak chcete dostať ihlu do stredu výšivkového motívu, dotknite sa ikony «Stred výšivkového motívu».
- > Otáčaním «Horným multifunkčným ovládačom» pohybujete výšivkovým motívom vodorovne.
- > Otáčaním «Spodným multifunkčným ovládačom» pohybujete výšivkovým motívom zvisle.

## Zmazanie výšivkového motívu

Aktívne výšivkový motív sa zmaže.

- > Zvoľte si výšivkový motív.
- > Dotknite sa ikony «i»-Dialog.



- > Dotknite sa ikony «Odstrániť».

## 15.6 Vytvorenie nápisu

### Prehľad vyšívacích abecied

Výšivkový motív	Názov
ABC	Swiss Block
<i>ABC</i>	Anniversary
Abc	Alphabet Guinevere
ABC	Drifter
ABC	Childs Play
АБВ	Russian Textbook

### Vytváranie slov/viet



Nápisy sa vždy vyšívajú v jedinej farbe. Ak chcete vyšiť jednotlivé písmeno alebo jednotlivé slovo inou farbou, je nutné vybrať každé písmeno alebo každé slovo samostatne a umiestniť ich na plochu, kde má byť vyšité.

Nápis môžete umiestniť na ktorékoľvek miesto v rámečku. Ak umiestnite výšivkovú obraz mimo oblasť určenú k vyšívaniu, zvýrazní sa obrys rámečka červeno. Voľbou rámečka si môžete skontrolovať, či je možné vyšiť výšivkovú motív v inom rámečku alebo nie. Keď sa nápis nezmesť do žiadneho rámečku, je možné skombinovať dve jednotlivé slová a umiestniť ich pod seba podľa nasledujúceho príkladu.



- > Zvoľte súbor «Abecedy».
- > Zvoľte si font.
- > Zadajte text «Made to».
- > Dotykom ikony (1) (štandardné nastavenie) zvolíte veľké písmená.
- > Dotykom ikony (2) zvolíte malé písmená.
- > Dotykom ikony (3) zvolíte číslice a matematické znaky.
- > Dotykom ikony (4) zvolíte špeciálne znaky.





> Dotykom ikony «DEL» zmažete jednotlivé písmená zadaného textu.



> Dotykom ikony «Potvrdiť» potvrdíte text.



> Dotknite sa ikony «Zobrazenie / voľba vyšívacieho rámčeku».

> Zvoľte si rámček.

> Ďalším dotykom ikony «Zobrazenie/voľba vyšívacieho rámčeka» sa vrátite do menu Editácia.

### Editácia slov/viet



> Dotknite sa ikony «i» -Dialog.

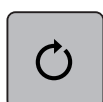

> Dotknite sa ikony «Otáčanie výšivkovým motívom».



> Dotykom ikony «+90» otočíte text o 90 °.

> Dotknite sa ikony «i» (1).

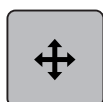

> Dotknite sa ikony «Posunúť motív».

> Otáčaním «Horným multifunkčným ovládačom» posuniete výšivkovú motív vodorovne.

> Otáčaním «Spodným multifunkčným ovládačom» posuniete výšivkovú motív zvisle.

> Dotykom ikony v žltom rámčeku vrátite predvolené nastavenia.



## 15.7 Zmeny farieb výšivkového motívu

### Obrazovka pre zmenu farieb

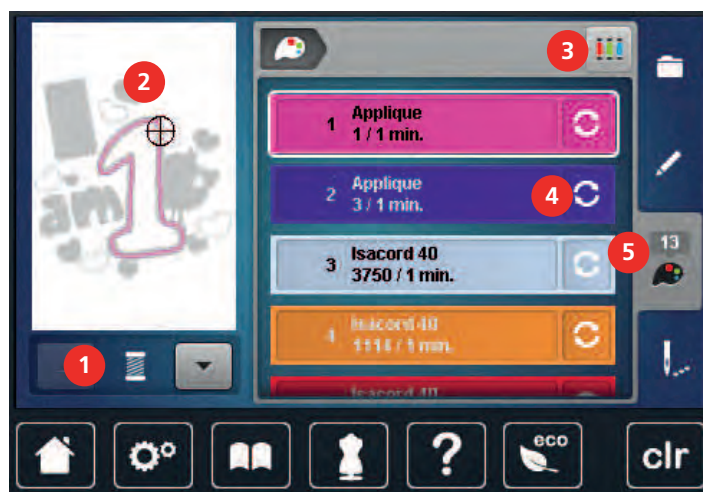

- |   |                           |   |                      |
|---|---------------------------|---|----------------------|
| 1 | Farby výšivkových motívov | 4 | Zmena farby/značky   |
| 2 | Náhľad na zvolenú farbu   | 5 | Informácie o farbách |
| 3 | Priradenie značky nite    |   |                      |

### Zmena farby



Nápisy sa vždy vyšívajú v jedinej farbe. Ak chcete vyšiť jednotlivé písmeno alebo jednotlivé slovo inou farbou, je nutné vybrať každé písmeno alebo každé slovo samostatne a umiestniť ich na plochu, kde má byť vyšité.



- > Zvoľte si výšivkový motív.
- > Dotknite sa ikony «Informácie o farbe».



- > Dotknite sa ikony «Zmena farby/značky» vedľa farby, ktorú chcete zmeniť.
- > Prechádzaním po displeji dotykovým perom/prstom nahor alebo nadol zobrazíte ďalšie farby.



- > Dotykom ikony «Voľba farby podľa čísla» pre zadanie farby číslom.
- > Zvoľte požadovanú farbu.
- > Voľbu farby je nutné potvrdiť dotykom farebné lišty na ľavej strane.



### Zmena značky nite



- > Zvoľte si výšivkový motív.
- > Dotknite sa ikony «Informácie o farbe».



- > Dotknite sa ikony «Zmeniť farbu/značku».

-  > Pre zobrazenie viacerých značiek sa dotýkajte ikon «Posunúť doľava» a «Posunúť doprava» v hornej časti obrazovky.
- 
-  > Dotknite sa ikony «Priradiť značku nite».
  - Ku každej farbe vybraného výšivkového motívu sa priradí zvolená značka niti.

## 15.8 Vyšitie výšivkového motívu

### Obrazovka vyšívacieho menu

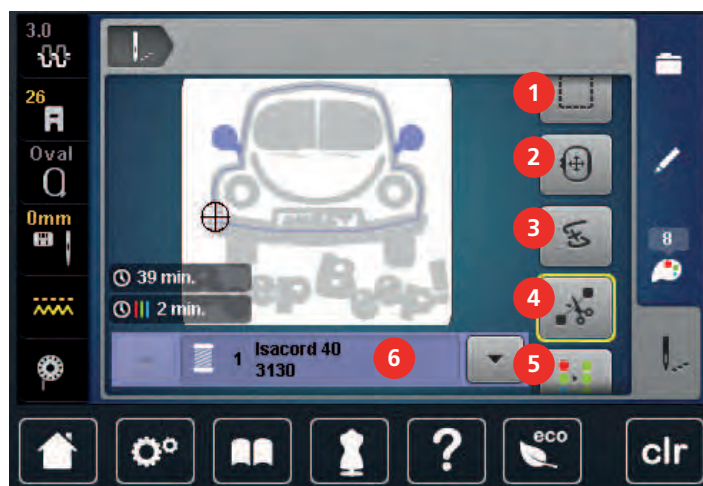

- |   |   |   |  |
|---|---|---|--|
| 1 | Stehovanie                                    | 5 | Viacfarebný výšivkový motív zapnuté/vypnuté          |
| 2 | Pohyb rámčekom                                | 6 | Indikácia farby                                      |
| 3 | Kontrola poradie vyšívania pri prerhnutí nite | 7 | Zvýšenie rýchlosti vyšívania (zobrazí sa rozbalením) |
| 4 | Odstrih spojovacích stehov                    |   |  |

### Stehovanie

Okolo výšivkového motívu si môžete vyšíť stehovanie. Tým spevníte spojenie látky a stabilizátora.

- > Zvoľte si výšivkový motív.
- > Dotknite sa ikony «Vyšívanie».



- > Dotykom ikony «Stehovanie» vyšijte stehovanie okolo výšivkového motívu.
- > Ďalším dotykom ikony «Stehovanie» vyšijte stehovanie okolo vyšívacieho rámčeka.
- > Ďalším dotykom ikony «Stehovanie» stehovanie deaktivujte.

### Pohyb rámčekom

Ak je výšivkový motív tak veľký, že bude potrebné ho prerámovat, môžete ho znovu posunúť.

- > Zvoľte si výšivkový motív.
- > Dotknite sa ikony «Vyšívanie».





- > Dotknite sa ikony «Posunúť rámček».
- > Otáčaním «Horným multifunkčným ovládačom» posuniete rámček vodorovne.
- > Otáčaním «Spodným multifunkčným ovládačom» posuniete rámček zvisle.



- > Dotykom ikony «Vyšívanie» v procese navigácie potvrdíte nastavenie.

### Kontrola poradie vyšívanie pri pretrhnutí nite

Keď sa Vám pretrhne niť, je možné ihlu vrátiť späť pomocou funkcie kontrola poradí výšivky.



- > Zvoľte si výšivkový motív.
- > Dotknite sa ikony «Vyšívanie».



- > Dotknite sa ikony «Kontrola poradie vyšívanie pri pretrhnutí nite».
  - V ľavej časti displeja sa zobrazí kompaktný náhľad na výšivkový motív. Na ľavej strane je zobrazený zväčšený výšivkový motív.
- > Zvoľte si polohu v kompaktnom náhlade pomocou dotykového pera/prsta.
- > Otáčaním «Horným multifunkčným ovládačom» pohybujete rámikom steh po stehu.
- > Otáčaním «Spodným multifunkčným ovládačom» pohybujete rámikom po väčších krokoch.
  - Číslo v ikone so žltým rámčekom oznamuje počet stehov vo vyšívanej sekvencii.



- > Dotykom ikony «Lupa» zvolíte steh zadaním.

### Odstrih spojovacích stehov

Táto funkcia je v základnom nastavení aktivovaná a spojovacie stehy sa odstrihávajú automaticky. Ak funkciu deaktivujete, budete musieť spojovacie stehy odstrihávať ručne.



- > Zvoľte si výšivkový motív.
- > Dotknite sa ikony «Vyšívanie».



- > Dotykom ikony so žltým rámčekom «Odstrihnutie spojovacích stehov» funkciu deaktivujete.
- > Ďalším dotykom ikony so žltým rámčekom «Odstrihnutie spojovacích stehov» funkciu opäť aktivujete.

### Viacfarebný výšivkový motív zapnuté/vypnuté

Viacfarebné výšivkové motívy môžete vyšiť aj jednofarebne.



- > Zvoľte si výšivkový motív.
- > Dotknite sa ikony «Vyšívanie».

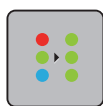

- > Dotknite sa ikony «Viacfarebný výšivkový motív zapnuté/vypnuté».
  - Výšivkový motív sa vyšije v jednej farbe.

## Indikácia farby

Každú farbu vyšivkového motívu si môžete nezávisle zvoliť. Rámček sa presunie na prvý steh momentálnej farby. Momentálne aktívny farbu môžete vyšíť samostatne alebo v inej sekvencii.

- > Zvoľte si vyšivkový motív.
- > Dotknite sa ikony «Vyšívanie».



- > Dotykom ikony «Scroll down» zvolte nasledujúce farbu vyšivkového motívu.



- > Dotykom ikony «Scroll up» to zvolte predchádzajúce farbu vyšivkového motívu.

## 15.9 Vyšívanie na voľnom ramene

Vyšívanie na voľnom ramene znamená vyšívanie rúrkovitých tvarov, ktoré sú pri vyšívaní navlečené na voľné rameno. Používa sa často na rukávy, nohavice a ďalšie úzke kusy odevu.



Trubkový objekt ľahko natiahnete na voľné rameno, keď je vyšivací modul pred nasadením alebo odobratím rámčeka v parkovacej polohe. Stlačením tlačidla «Štart/Stop» presuniete vyšivací rámček späť do polohy pre vyšívanie.

Dbajte na to, aby bola cievka so spodnou niťou plná, pretože pre výmenu spodnej nite je nutné sňať vyšivací rámček.

Nekonečnú vyšivku môžete ľahko uzavrieť do kruhu a presne zosadiť podľa okraja látky.

Pri veľmi úzkych rúrok môže byť pohyb vyšivacieho ramena obmedzený. Preto sa uistite, že sa vyšivací rámček pohybuje voľne dopredu i dozadu. Obmedzenie pohybu vyšivacieho ramena príliš úzku trubkou môže viesť k deformácii vyšivkového motívu alebo k poškodeniu látky.

### Kontrola pohyblivosti voľného ramena

Poznámka: Šijete Ak tenké rúrky, deaktivujte v programe nastavenia odstránenej nite.

- > Otvorte si vyšivkový motív v stroji a editujte ho, ako sa Vám páči.
- > Vhodným spôsobom si na látku označte polohu a veľkosť vyšivkového motívu.
- > Zvoľte si najmenší možný vyšivací rámček.
- > Napnite látku do rámčeka s vhodným stabilizátorom, prípadne látku prilepte, podľa typu stabilizátora.
- > Natiahnite látkovú rúрку opatrne na voľné rameno stroja a upevnite vyšivacie rámček na spojku vyšivacieho modulu.
- > Ak je to potrebné, zmeňte polohu vyšivkového motívu.
- > Najprv zistite, či sa môže vyšivací rámček pohybovať dopredu a dozadu podľa veľkosti vyšivkového motívu.

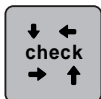

- > Dotknite sa ikony «Kontrola veľkosti vyšivkového motívu».
- > Po úspešnej skúške veľkosti vyšivkového motívu spustíte vyšivacie proces.



## 15.10 Správa výšivkových motívov

### Správa výšivkových motívov



- |   |                          |   |        |
|---|--------------------------|---|--------|
| 1 | Natahnuť výšivkový motív | 3 | Zmazať |
| 2 | Uložiť výšivkový motív   |   |        |

### Ukladanie výšivkových motívov do osobné pamäti

V ukladačím systéme «Osobné pamäť» si môžete ukladať akékoľvek vzory, vrátane tých, ktoré ste individuálne zmenili.

- > Zvoľte si výšivkový motív.
- > Editujte výšivkový motív.
- > Dotknite sa ikony «Voľba».



- > Dotknite sa ikony «Uložiť tému».
  - Výšivkový motív určený k uloženiu má žlté ohraničenie.
  - Je aktivovaná ikona «Vyšívací stroj».



- > Dotknite sa ikony «Potvrdiť».

### Uloženie výšivkového motívu na USB flash disk BERNINA

- > Zvoľte si výšivkový motív.
- > Editujte výšivkový motív.
- > Dotknite sa ikony «Voľba».



- > Dotknite sa ikony «Uložiť tému».
  - Výšivkový motív určený k uloženiu má žlté ohraničenie.
- > Zasuňte USB flash disk BERNINA do USB portu stroja.



- > Dotknite sa ikony «USB flash disk».



- > Dotknite sa ikony «Potvrdiť».

### Prepísanie výšivkového motívu v osobnej pamäti

- > Zvoľte si výšivkový motív.
- > Editujte výšivkový motív.
- > Dotknite sa ikony «Voľba».



- > Dotknite sa ikony «Uložiť tému».
  - Výšivkovú motív určený k uloženiu má žlté ohraničenie.
  - Ikona «Vyšívací stroj» je aktivovaná.



- > Zvoľte si výšivkovú motív, ktorý chcete prepísať.



- > Dotknite sa ikony «Potvrdiť».

### Prepísanie výšivkového vzoru na USB flash disku BERNINA

- > Zvoľte si výšivkový motív.
- > Editujte výšivkový motív.
- > Dotknite sa ikony «Voľba».



- > Dotknite sa ikony «Uložiť tému».
  - Výšivkovú motív určený k uloženiu má žlté ohraničenie.

- > Zasuňte USB flash disk BERNINA do USB portu stroja.



- > Dotknite sa ikony «USB flash disk».
- > Zvoľte si výšivkovú motív, ktorý chcete prepísať.



- > Dotknite sa ikony «Potvrdiť».

### Import stehových vzorov

Stehovej vzory, prípadne kombinácia stehových vzorov môžete importovať z režimu šitie do režimu vyšívania a editovať ich ako výšivkové motívy. Môžete tak ľahko a rýchlo skombinovať nekonečnú výšivku a uložiť ju ako výšivkovú motív do súboru «Vlastné výšivkové motívy».



- > Dotknite sa ikony «Domov».



- > Dotknite sa ikony «Režim šitie».
- > Zvoľte stehový vzor.



- > Dotknite sa ikony «Domov».



- > Dotknite sa ikony «Režim vyšívania».
  - Stehový vzor sa automaticky uloží do súboru «Vlastné výšivkové motívy».



- > Zvoľte súbor «Vlastné výšivkové motívy».

- > Zvoľte si vyšívkový motív.



### Načítanie vyšívkového motívu z osobnej pamäti



- > Dotknite sa ikony «Voľba».



- > Dotknite sa ikony «Natahnuť vyšívkový motív».



- > Zvoľte súbor «Vlastné vyšívkové motívy».
- > Zvoľte si vyšívkový motív.

### Načítanie vyšívkového motívu z USB flash disku BERNINA



- > Dotknite sa ikony «Voľba».
- > Zasuňte USB flash disk BERNINA do USB portu stroja.



- > Dotknite sa ikony «USB flash disk».
- > Zvoľte si vlastný vyšívkovú motív.

### Zmazanie vyšívkového motívu z osobnej pamäti

Vyšívkové motívy, ktoré sú uložené v osobnej pamäti, môžete jednotlivito mazat.



- > Dotknite sa ikony «i» -Dialog.



- > Dotknite sa ikony «Odstrániť».



- Ikona «Vyšívací stroj» je aktivovaná.

- > Zvoľte si vyšívkovú motív, ktorý chcete zmazať.

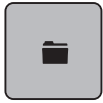

- > Dotknite sa ikony «Potvrdiť».

**Zmazanie výšivkového motívu z USB flash disku BERNINA**

> Dotknite sa ikony «Volba».



> Dotknite sa ikony «Odstrániť».

> Zasuňte USB flash disk BERNINA do USB portu stroja.



> Dotknite sa ikony «USB flash disk».

> Zvoľte si výšivkovú motív, ktorý chcete zmazať.



> Dotknite sa ikony «Potvrdiť».

## 16 Vyšívanie

### 16.1 Vyšívanie tlačidlom «Start / Stop»

V prípade výpadku elektrického prúdu sa vyšívací proces preruší. Po reštartovaní prejde stroj do polohy, ktorá bola vyšitá naposledy.



- > Vyšívací stroj spustíte stlačením tlačidla « Start/Stop».
  - Výšku sa všetky časti motívu, ktoré majú danú farbu.
  - Vyšívací stroj sa na konci zastaví.
  - Obe nite sa automaticky odstrihnú.
  - Vyšívací stroj sa automaticky prepne na ďalšiu farbu.



- > Vymeňte hornú niť.
- > Stlačením tlačidla «Start/Stop» vyšijete novú farbu.
  - Po dokončení výšivkového motívu sa stroj automaticky zastaví a odstrihnú sa nite.

### 16.2 Zvýšenie rýchlosti vyšívania

Pre zaistenie najvyššej kvality výšivky sa rýchlosť stroja spomaľuje v závislosti na mieste vyšívania. Môžete si vybrať z dvoch možností, buď vyšívať optimálna, alebo maximálnou rýchlosťou. Štandard = optimálnu rýchlosť. Je nutné vziať do úvahy, že pri šití maximálnou rýchlosťou nie je zaručená kvalita vyšítie motívu.

Vypnutím a zapnutím stroja aktivujete optimálnu rýchlosť vyšívania.

Predpoklad:

- Výšivkovú motív je zvolený.



- > Dotykom ikony «Rýchlosť vyšívania».
  - Aktivujete maximálna rýchlosť.
- > Ďalším dotykom «Rýchlosť vyšívania».
  - Aktivujete optimálnu rýchlosť.

### 16.3 Nastavenie napätia hornej nite

Základné nastavenie napätia hornej nite sa vykoná automaticky, akonáhle zvolíte sťahovať vzor alebo výšivkovú motív.

Ak používate iné druhy šijacích či vyšívacích nití, môže sa optimálne nastavenie napätia líšiť. Preto môže byť nutné upraviť napätie hornej nite podľa výrobku, prípadne stehového či výšivkového vzoru.

Čím vyššia je napätie hornej nite, tým viac je horná niť natiahnutá, čo znamená, že sa spodná niť vyťahuje na hornú stranu látky. Ak je napätie nižšie, horná niť je voľnejšia a spodná niť sa menej vyťahuje.

Zmeny napätia hornej nite ovplyvní momentálne zvolený vzor alebo výšivkovú motív. Trvalé zmeny nastavenia napätia hornej nite pre režim šitia (pozri stranu 51) a pre režim vyšívania (pozri stranu 55) môžete vykonať v programe nastavenia.

- > Dotknite sa ikony «Napätie hornej nite».

- > Napätie hornej nite znížite alebo zvýšite pohybom posuvníka dotykovým perom/prstom.



- > Dotykom ikony v žltom rámečku vpravo vrátite zmeny na predvolené nastavenia.
- > Dotykom ikony v žltom rámečku vľavo vrátite zmeny na predvolené nastavenia v **Programe nastavení**.

## 16.4 Vyšívanie ovládacím pedálom

Vyšívanie ovládacím pedálom je vhodné len pre výšivky s malým počtom stehov. Počas vyšívania musíte mať pedál neustále zošliapnutý.

- > Zošliapnutím pedálu začnete vyšívať.

## 17 Príloha

### 17.1 Údržba a čistenie

#### Čistenie displeja

- > Displej čistite mierne navlhčenou handričkou z mikrovlákna, keď je vypnutý.

#### Čistenie podávača

Pravidelne odstraňujte zvyšky nití spod stehovej dosky.



#### Elektronicky riadené súčasti

Nebezpečenstvo úrazu v blízkosti ihly a chapača.

- > Zdvihnite prítlačnú pätku.
- > Vypnite stroj a odpojte ho zo zásuvky.

- > Zložte prítlačnú pätku a ihlu.
- > Zasuňte podávač.



- > Odstráňte stehovú dosku.
- > Vycistite podávač handričkou.

#### Čistenie chapača



#### Elektricky poháňané súčasti

Nebezpečenstvo úrazu v blízkosti ihly a chapača.

- > Vypnite stroj a odpojte ho zo zásuvky.

- > Otvorte kryt cievky.
- > Odstráňte cievkové puzdro.
- > Stlačte upevňovací strmeň doľava.



- > Odklopte upevňovací strmeň spolu s čiernym krytom dráhy chapača smerom nadol.
- > Vyberte chápač.

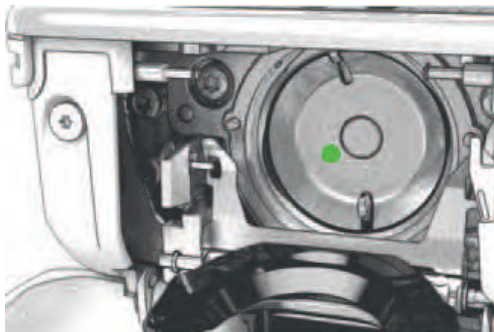

- > Vyčistite dráhu chapača štetcom; nepoužívajte žiadne ostré predmety.
- > Uchopte chapač dvoma prstami za trň uprostred.
- > Zasuňte chapač spodným okrajom napred za kryt dráhy chapača.
- > Umiestnite chapač tak, aby dva výstupky zapadli do otvorov v chapači. Farebná značka na pohone chapača by mala byť vidieť cez otvor v chapača.
- > Zasuňte chápač.
  - Chapač je magnetický, preto drží v správnej polohe.
- > Uzavrite kryt dráhy chapača, až uvoľňovacia páčka zaskočí.
- > Pre kontrolu otočte ručným kolom.
- > Vložte cievkové puzdro do stroja.

### Mazanie chapača

#### UPOZORNENIE

#### Elektricky poháňané súčasti

Nebezpečenstvo úrazu v blízkosti ihly a chapača.

- > Vypnite stroj a odpojte ho zo zásuvky.

#### POZOR

#### Mazanie chapača

Nadmerné množstvo oleja môže znečistiť látku a niť.

- > Vždy si najprv urobte skúšku na odstrižku látky.

- > Odstráňte cievkové puzdro.
- > Stlačte upevňovací strmeň doľava.



- > Odklopte upevňovací strmeň spolu s čiernym krytom dráhy chapača smerom nadol.



- > Vyberte chápač.

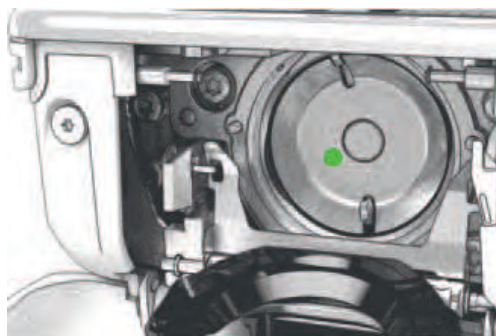

- > Kvapnite do dráhy chapača jednu kvapku oleja BERNINA.





- > Kvapnite jednu kvapku oleja do každej z dvoch mazničiek, aby boli plsti vlhké a skontrolujte, že na červeno označenom povrchu puzdra chápadla nie je žiadny olej.



- > Uchopte chápač dvoma prstami za trň uprostred.
- > Zasuňte chápač spodným okrajom napred za kryt dráhy chapača.
- > Umiestnite chápač tak, aby dva výstupky zapadli do otvorov v chapači. Farebná značka na pohone chapača by mala byť vidieť cez otvor v chapača.
- > Zasuňte chápač.
  - Chapač je magnetický, preto drží v správnej polohe.
- > Uzavrite kryt dráhy chapača, až uvoľňovacia páčka zaskočí.
- > Pre kontrolu otočte ručným kolom.
- > Vložte cievkové puzdro do stroja.

## 17.2 Riešenie problémov





Závada	Príčina	Náprava
<b>Nerovnomerné tvorenia stehov</b>	Horná niť je príliš napnutá alebo príliš voľná.	> Upravte nastavenie hornej nite.
	Tupá alebo ohnutá ihla.	> Vymeňte ihlu. Používajte kvalitné ihly BERNINA.
	Nekvalitná ihla.	> Používajte kvalitné ihly BERNINA.
	Nekvalitná niť.	> Používajte kvalitnú niť.
	Nevhodná kombinácia ihla/niť.	> Použite ihlu zodpovedajúcej hrúbke nite.
	Nesprávne navlečenie stroja.	> Navlečte stroj znovu.
	Ťahali ste za látku.	> Ved'te látku rovnomerne.
<b>Nerovnomerné tvorenia stehov</b> 	Používate nesprávne cievkové puzdro.	> Použite cievkové puzdro označené trojuholníkom dodané so strojom.
<b>Vynechávajúce stehy</b>	Nesprávna ihla.	> Používajte ihly systému 130/705H.
	Tupá alebo ohnutá ihla.	> Vymeňte ihlu.
	Nekvalitná ihla.	> Používajte kvalitné ihly BERNINA.
	Nesprávne nasadená ihla.	> Nasad'te ihlu do ihlovej svorky plochou stranou dozadu až na doraz a utiahnite skrutku.
	Nesprávny hrot ihly.	> Prispôbte hrot ihly textúre materiálu.
<b>Nesprávne stehy</b>	Zvyšky nití medzi napínacími tanierikami.	> Preložte kúsok tenkej látky a pretiahnite preložený okraj (nie hrubý okraj látky) medzi napínacími tanierikami.
	Nesprávne navlečenie stroja.	> Navlečte stroj znovu.
	Zvyšky nití pod pružinou cievkového púzdra.	> Odstráňte zvyšky nití spod pružinky cievkového púzdra.



Závada	Príčina	Náprava
<b>Trhá sa horná niť</b>	Nevhodná kombinácia ihla/niť.	> Použite ihlu zodpovedajúcej hrúbke nite.
	Horná niť je príliš napnutá.	> Znížte napätie hornej nite.
	Nesprávne navlečenie stroja.	> Navlečte stroj znovu.
	Nekvalitná niť.	> Používajte kvalitnú niť.
	Poškodená stehová doska alebo hrot chapača.	> Obráťte sa na najbližšieho špecializovaného predajcu BERNINA a nechajte si stroj opraviť. > Vymeňte stehovú dosku.
	Niť je zachytená v priestore niťovej páky. 	> Povoľte skrutku (1) na hlave stroja pravouhlým kľúčom Torx. > Vytiahnite spodok krytu hlavy stroja ľahko dopredu. > Odklopte kryt hlavy trochu hore a odstráňte ho. > Odstráňte zvyšky nití. > Vráťte kryt na miesto a zaskrutkujte skrutku.
<b>Trhá sa spodná niť</b>	Je poškodené cievkové puzdro.	> Vymeňte cievkové puzdro.
	Je poškodený ihlový otvor stehovej dosky.	> Obráťte sa na najbližšieho špecializovaného predajcu BERNINA a nechajte si stroj opraviť. > Vymeňte stehovú dosku.
	Tupá alebo ohnutá ihla.	> Vymeňte ihlu.
<b>Láme sa ihla</b>	Nesprávne nasadená ihla.	> Nasaďte ihlu do ihlovej svorky plochou stranou dozadu až na doraz a utiahnite skrutku.
	Ťahali ste za látku.	> Ved'te látku rovnomerne.
	Tlačili ste na silnú látku.	> Používajte vhodnú pätku, napr. Pre silné látky pätku na denim # 8. > Pri šití cez silné švy používajte dištančnú podložku.
	Uzlíky na niti.	> Používajte kvalitnú niť.
<b>Displej nie je aktívny</b>	Nesprávne kalibračné dáta.	> Vypnite stroj. > Zapnite stroj a zároveň stlačte tlačidlo «Ihla doľava/doprava» a pridržte ich stlačené. > Prekalibrujete displej.
	Je aktívna funkcia eco.	> Dotknite sa znova ikony «eco».
<b>Nedá sa nastaviť šírka stehu</b>	Zvolená ihla a stehová doska sa nedajú kombinovať.	> Vymeňte ihlu. > Vymeňte stehovú dosku.

Závada	Príčina	Náprava
<b>Príliš nízka rýchlosť</b>	Nevhodná teplota prostredia.	> Pred použitím nechajte stroj na jednu hodinu v teplej miestnosti.
	Zmeny v programe nastavenia.	> Nastavte rýchlosť v programe nastavenia. > Nastavte posuvník.
<b>Stroj nejde spustiť</b>	Nevhodná teplota prostredia.	> Pred použitím nechajte stroj na jednu hodinu v teplej miestnosti. > Pripojte stroj do zásuvky a zapnite hlavný vypínač.
	Stroj je poškodený.	> Obráťte sa na špecializovaného predajcu BERNINA.
<b>Svetlo v tlačidle «Štart-/Stop» nesvieti</b>	Chybná kontrolka.	> Obráťte sa na špecializovaného predajcu BERNINA.
<b>Nesvieti osvetlenie pracovného priestoru, ani osvetlenie voľného ramena</b>	Zmeny v programe nastavenia.	> Aktivujte je v programe nastavenia.
	Osvetlenie je chybné.	> Obráťte sa na špecializovaného predajcu BERNINA.
<b>Indikátor hornej nite nereaguje</b>	Zmeny v programe nastavenia.	> Aktivujte je v programe nastavenia.
	Indikátor hornej nite je chybný.	> Obráťte sa na špecializovaného predajcu BERNINA.
<b>Indikátor spodnej nite nereaguje</b>	Zmeny v programe nastavenia.	> Aktivujte je v programe nastavenia.
	Indikátor spodnej nite je chybný.	> Obráťte sa na špecializovaného predajcu BERNINA.
<b>Chyba pri aktualizácii softvéru</b>	USB flash disk sa nedá rozoznať.	> Používajte USB flash disk BERNINA.
	Proces aktualizácie sa zablokoval a presýpacie hodiny na displeji nie sú aktívne.	> Odpojte USB flash disk. > Vypnite stroj. > Zapnite stroj. > Postupujte podľa pokynov na displeji.
	Nie je možné nájsť dáta aktualizácie softvéru.	> Rozbaľte aktualizáčn é dáta. > Uložte dáta pre aktualizáciu softvéru priamo na dátové médium a nie do súboru na USB flash disku.

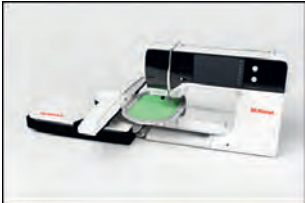
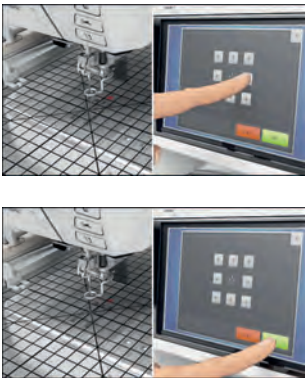
### 17.3 Chybové hlásenia

Hlásenie na displeji	Príčina	Náprava
	Nie je známy počet stehov.	> Skontrolujte zadanie a zadajte nové číslo.
	V režime kombi nie je možné voliť stehovej vzory.	> Kombinujte iné vzory.
	Nie je zasunutý podávač.	> Zasuňte podávač stlačením tlačidla «Zasunúť/vysunúť podávač».
	Zvolená ihla a stehová doska sa nedajú kombinovať.	> Vymeňte ihlu. > Vymeňte stehovú dosku.
	Ihla nie je v hornej polohe.	> Nastavte polohu ihly ručným kolom.
	Došla horná niť.	> Navlečte stroj znovu.
	Pretrhla sa horná niť.	> Navlečte stroj znovu.
	Došla spodná niť.	> Navlečte stroj znovu.
	Pretrhla sa spodná niť.	> Vyčistite chápač. > Navlečte stroj znovu.

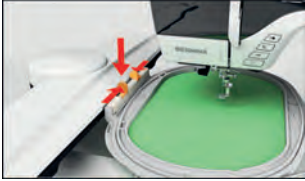
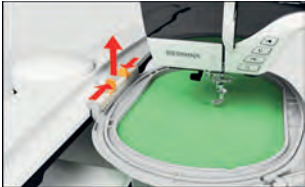
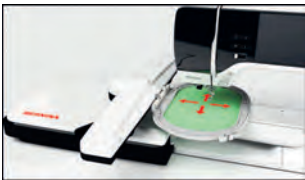
Hlásenie na displeji	Príčina	Náprava
	Hlavný motor nefunguje.	<ul style="list-style-type: none"> <li>&gt; Otáčaním ručným kolom v smere hodinových ručičiek zdvihnite ihlu do hornej polohy.</li> <li>&gt; Odstráňte stehovú dosku.</li> <li>&gt; Odstráňte zvyšky nití.</li> <li>&gt; Vyčistite chápáč.</li> <li>&gt; Vyberte chápáč a pozrite sa, či na magnetickej zadnej časti chápadla nie sú úlomky ihiel.</li> <li>&gt; Deaktivujte zachytávač niti v programe nastavenia.</li> </ul>
	Nevhodná prítlačná pätko pre duálny podávač BERNINA.	<ul style="list-style-type: none"> <li>&gt; Nasadte prítlačnú pätku s označením «D».</li> </ul>
	Látka pod prítlačnú pätkou je príliš silná.	<ul style="list-style-type: none"> <li>&gt; Znížte hrúbku látky.</li> </ul>
	Prerušil sa kontakt medzi strojom a vyšívacím modulom z dôvodu vibrácií.	<ul style="list-style-type: none"> <li>&gt; Stroj a modul musia stáť na rovnej a pevnej ploche.</li> <li>&gt; Pripojte vyšívacie modul k stroju.</li> </ul>
	Poloha ihly nezodpovedá stredú rámčeka.	<ul style="list-style-type: none"> <li>&gt; Vykonajte kalibráciu rámčeka.</li> </ul>
	Vyšívací modul nie je nasadený.	<ul style="list-style-type: none"> <li>&gt; Pripojte vyšívacie modul k stroju.</li> <li>&gt; Obráťte sa na špecializovaného predajcu BERNINA a nechajte si stroj skontrolovať.</li> </ul>

Hlásenie na displeji	Príčina	Náprava
	Nie je nasadený vyšívací rámček.	> Nasad'te rámček.
	Rámček je nasadený.	> Zložte rámik.
	Nasleduje pohyb rámčeka.	> Dotknite sa ikony «Potvrdiť».
	Výšivkový motív je čiastočne mimo rámček.	> Zmeňte polohu výšivkového motívu a začnite vyšívať znovu.
	Výšivkový motív je príliš veľký.	> Zmenšite výšivkovú motív. > Nasad'te väčší rámček.
Nedostatok voľnej pamäte na USB flash disku BERNINA (mimo základné príslušenstvo).	Na USB flash disku BERNINA (mimo základné príslušenstvo) je málo miesta.	> Používajte USB flash disk BERNINA (mimo základné príslušenstvo). > Vymažte dáta z USB flash disku BERNINA (mimo základné príslušenstvo).
Žiadne osobné dáta na USB flash disku BERNINA (mimo základné príslušenstvo).	Na USB flash disku BERNINA (mimo základné príslušenstvo) nie sú žiadne dáta k obnoveniu.	> Skontrolujte, či boli dáta a nastavenia na USB flash disk BERNINA (mimo základné príslušenstvo) uložená.
Obnovenie osobných údajov bolo neúspešné.	Aktualizácia softvéru prebehla úspešne, ale osobné dáta nejdú obnoviť.	> Skontrolujte, či boli dáta a nastavenia na USB flash disk BERNINA (mimo základné príslušenstvo) uložená. > Presuňte uložené dáta do stroja.

Hlásenie na displeji	Príčina	Náprava
USB flash disk BERNINA nie je pripojený. Počas celej automatickej aktualizácie softvéru musíte mať pripojený stále rovnaký USB flash disk BERNINA.	USB flash disk BERNINA (mimo základné príslušenstvo) nie je pripojený.	<ul style="list-style-type: none"> <li>&gt; Použite USB flash disk BERNINA (mimo základné príslušenstvo) s dostatočnou voľnou kapacitou.</li> </ul>
Aktualizácia softvéru bola neúspešná.	Na USB flash disku BERNINA nie je posledná verzia softvéru.	<ul style="list-style-type: none"> <li>&gt; Zabalovaný súbor zips je nutné pre aktualizáciu softvéru rozbaľiť.</li> <li>&gt; Skontrolujte, že sú dáta pre aktualizáciu softvéru uložená priamo na dátovom médiu, a nie v súbore na USB flash disku BERNINA.</li> <li>&gt; Aktualizujte softvér.</li> </ul>
	Stroj potrebuje vyčistiť/namazať.	<ul style="list-style-type: none"> <li>&gt; Vyčistite stroj.</li> <li>&gt; Namažte stroj.</li> </ul> <p>Dôležité informácie k mazaniu:</p> <ul style="list-style-type: none"> <li>&gt; Nadmerné množstvo oleja môže znečistiť látku a niť.</li> <li>&gt; Po namazanie stroja si najprv vyšijte skúšku.</li> </ul>
Je nutné vyčistiť automatický odstrih (u zachytávače niti).	Je nutné vyčistiť automatický odstrih nití. Hlásenie sa zobrazí pri spustení stroja, akonáhle stroj dosiahne 1000 odstrihov.	<ul style="list-style-type: none"> <li>&gt; Dotknite sa ikony «Potvrdiť». <ul style="list-style-type: none"> <li>– Stroj vyvolá funkciu «Čistenie zachytávače niti».</li> </ul> </li> <li>&gt; Vyčistite zachytávač niti podľa pokynov na displeji. <ul style="list-style-type: none"> <li>– Počítadlo odstrihov sa vynuluje.</li> </ul> </li> </ul>



Hlásenie na displeji	Príčina	Náprava
Je čas na kontrolu v servise. Dohodnite si návštevu u špecializovaného predajcu BERNINA.	<p>Stroj vyžaduje údržbu. Toto hlásenie sa zobrazí po uplynutí naprogramovaného servisného intervalu.</p> <p><b>Dôležité informácie:</b> Riadne čistenie a servis v predpísaných intervaloch zaručuje riadnu funkciu a dlhú životnosť stroja. Zanedbanie termínu môže viesť ku skráteniu životnosti stroja a k neplatnosti záruky. Ceny servisných služieb sa riadi zákonmi jednotlivých krajín. O podrobnostiach sa poraďte s Vaším špecializovaným predajcom alebo v servise.</p>	<ul style="list-style-type: none"> <li>&gt; Obráťte sa na špecializovaného predajcu BERNINA.</li> <li>&gt; Hlásenie dočasne odstránite dotykom ikony «ESC».</li> </ul> <p>Ak toto hlásenie odstránite trikrát, ďalšie sa zobrazí až po uplynutí nasledujúceho servisného intervalu.</p>

## 17.4 Ukladanie a likvidácia

### Ukladanie stroje

Odporúčame ukladať stroj v pôvodnom balení. Ak je stroj uložený v chladnej miestnosti, premiestnite ho hodinu pred zapnutím do teplej miestnosti.

- > Vypnite stroj a odpojte ho zo zásuvky.
- > Neukladajte stroj vonku.
- > Chráňte stroj proti vplyvom počasia.

### Likvidácia stroja

- > Vyčistite stroj.
- > Roztriedte súčasti podľa materiálu a zlikvidujte ich v súlade s platnými predpismi.











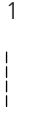
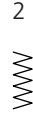
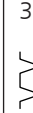
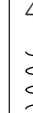







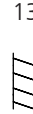
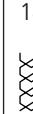
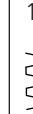





## 17.5 Technické údaje

Položka	Hodnota	Unit
Maximálna hrúbka látky	12,5 (0,49)	mm (In)
Osvetlenie	30	LED
Maximálna rýchlosť	1000	Stehov za minútu
Rozmery bez trňa na cievku (š × v × h)	522 × 358 × 214 (20,55 × 14,09 × 8,43)	mm (In)
Hmotnosť	14 (30,86)	kg (lb)
Príkon	140	W
Napätie	100 – 240	V
Trieda ochrany (elektrické prístroje)	II	













## 18 Prehľad stehových vzorov

### 18.1 Prehľad stehových vzorov

#### Základné stehy





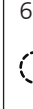

















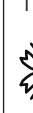
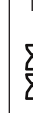





1 	2 	3 	4 	5 	6 	7 	8 	9 	10 	11 
12 	13 	14 	15 	16 	17 	18 	19 	20 	21 	22 
23 	24 	25 	26 	29 	31 	32 	33 			

#### Gombíkové dierky

51 	52 	53 	54 	56 	57 	59 	63 	64 	65 	69 
60 	61 	62 								

#### Ozdobné stehy

##### Prírodné stehy

101 	102 	103 	104 	107 	108 	110 	111 	112 	113 	114 
115 	119 	122 	123 	124 	125 	129 	133 	134 	136 	137 
143 	144 	145 	146 	147 	149 	150 	151 	152 		

Křížikové stehy

301	302	303	304	305	306	307	308	309	311	314
323	326	371	372	373	374	375	376	377		

Saténové stehy

401	402	405	406	407	408	412	413	414	415	416
417	419	422	423	424	425	426	428	429	430	431
437	439	441	442	445	446	447	448	450	451	457
461	464	465	468	471	473					

Ornamentálne stehy

601	602	603	604	605	606	607	608	609	610	611
612	613	614	615	616	618	619	621	622	623	624
625	626	630	631	633	635	639	640	641	642	643
644	645	648	649	651	653	656	657	658	660	661

662	663	664	677	679	680	681	682	683	684	685
686	690	692	694	697	698	699				

Tradičné stehy

701	702	705	706	708	709	710	711	712	713	714
717	719	720	721	722	723	724	725	726	727	728
730	731	732	734	735	736	737	738	740	741	742
743	746	747	748	749	750	751	761	763	764	765
766	767	768	769	772	775	777	779			

Novinky

903	904	906	907	908	911	913	914	916	919	920
921	925	929	930	934	935	937	938	939	940	941
942	943	944	945	946	947	948				

## Quiltovacie stehy

1324	1325	1326	1327	1328	1329	1330	1331	1332	1333	1334
1335	1336	1337	1338	1339	1340	1341	1342	1343	1344	1345
1346	1347	1348	1350	1351	1352	1353	1354	1355	1356	1357
6 / Inch 2,4 cm	8 / Inch 3,2 cm	10 / Inch 4 cm	irregular look							
1358	1359	1360	1361	1362	1363	1364	1365	1366	1367	1368
1369	1370	1388	1389	1390	1393	1396	1397	1398		

## 18.2 Prehľad výšivkových motívov

## Editácia výšivacích motívov













Povoľte uzdu svojej inšpirácie. K dispozícii máte rozsiahlu ponuku výšivkových motívov.









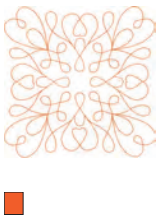

Ak sa pod číslom výšivkového motívu zobrazí niektorý z nasledujúcich piktogramov, môžete si vyhľadať ďalšie informácie na

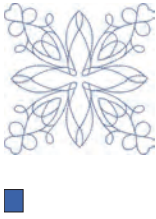
[www.bernina.com/7series](http://www.bernina.com/7series).

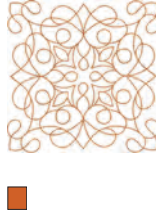

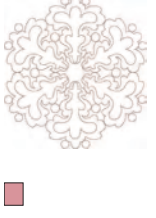





	Samonosná výšivka		Vzor (motív) pre CutWork
	Výšivka s dierami		Vzor (motív) pre PaintWork
	Krajková výšivka		Vzor (motív) pre CrystalWork
	Aplikácia		

### Quiltové motívy





Č.	Výšivkový motív Barvy	Šírka x výška v mm	Č.	Výšivkový motív Barvy	Šírka x výška v mm
12380-22	 ■	110.6 60.9	12380-43	 ■	123.5 123.5
12380-30	 ■	89.2 96.3	12380-04	 ■	83.1 89.8
12380-08	 ■	89.2 89.1	12380-09	 ■	111.6 61.6
12380-10	 ■	152.0 356.7	BD800	 ■	127.3 122.4
BD801	 ■	122.2 124.2	BD804	 ■	122.9 123.6
BD796	 ■	47.2 174.5	BD837	 ■	123.6 123.6



























Č.	Výšivkový motív Barvy	Šírka x výška v mm	Č.	Výšivkový motív Barvy	Šírka x výška v mm
BD285		99.8 99.7	BD288		96.3 96.0
BD292		94.8 95.1	BD289		95.0 94.7
BD299		94.5 95.0	BD308		95.0 94.4
BD413		97.1 97.2	BD554		109.9 109.9
BD553		113.8 121.1	BD567		107.9 108.2
BD394		97.0 96.8	BD412		89.4 53.2







Č.	Výšivkový motív Barvy	Šírka x výška v mm	Č.	Výšivkový motív Barvy	Šírka x výška v mm
BD501	 ■	63.5 61.1	BD502	 ■	61.5 60.7
BD513	 ■	63.5 63.4	BD514	 ■	63.5 62.9
BD562	 ■	63.9 126.0	BD568	 ■	109.5 160.3
BD563	 ■	89.7 89.6	BD569	 ■	120.6 120.6



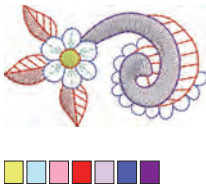

### Ozdoby

























Č.	Výšivkový motív Barvy	Šírka x výška v mm	Č.	Výšivkový motív Barvy	Šírka x výška v mm
82007-11 	 	111.7 94.2	82007-44	 	114.0 114.8



Č.	Výšivkový motív Barvy	Šírka x výška v mm	Č.	Výšivkový motív Barvy	Šírka x výška v mm
82006-30 	 	99.9 174.6	NB251	 	71.6 103.3
BE790405	 	125.9 185.4	FB126	 	86.9 102.2
BE790407	 	199.9 270.9	BE790502	 	59.9 58.2
21003-26 	 	123.0 124.1	NB403	 	78.1 78.3
NB373	 	121.4 176.8	NB442	 	55.6 58.4
NB481	 	123.4 67.6	NB749	 	126.5 262.8

Č.	Výšivkový motív Barvy	Šírka x výška v mm	Č.	Výšivkový motív Barvy	Šírka x výška v mm
NA959 		75.6 103.7	FB106		128.1 92.6
NB002		59.3 35.1	FQ870		122.1 105.1
WS655		116.5 222.3			













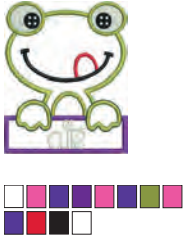

### Kvety







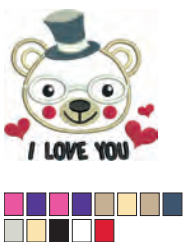





















Č.	Výšivkový motív Barvy	Šírka x výška v mm	Č.	Výšivkový motív Barvy	Šírka x výška v mm
82006-07		123.7 165.6	21006-02		114.5 135.5
80001-23		85.0 101.6	12457-06		106.3 172.3

Č.	Výšivkový motív Barvy	Šírka x výška v mm	Č.	Výšivkový motív Barvy	Šírka x výška v mm
12457-13	 	113.1 130.3	21009-21	 	64.9 107.7
BE790408	 	58.3 89.7	BE790401	 	205.7 242.0
21002-02	 	109.7 160.0	21012-04	 	123.1 123.9
FB492	 	86.8 293.2	FP246	 	65.6 61.8
FP814	 	88 84.4	FQ562	 	90.3 156.3
FQ722	 	80.0 90.6	FQ733	 	66.5 66.5

























Č.	Výšivkový motív Barvy	Šírka x výška v mm	Č.	Výšivkový motív Barvy	Šírka x výška v mm
FQ801		46.0 112.5	NB209		90.0 89.9









### Detské

Č.	Výšivkový motív Barvy	Šírka x výška v mm	Č.	Výšivkový motív Barvy	Šírka x výška v mm
BE790307 		141.5 126.9	BE790311 		114.1 152.5
BE790305 		118.3 145.5	BE790306 		132.1 151.4
BE790308 		191.3 219.6	BE790309 		87.5 149.8
BE790310 		137.8 136.0	BE790312 		122.0 133.1













Č.	Výšivkový motív Barvy	Šírka x výška v mm	Č.	Výšivkový motív Barvy	Šírka x výška v mm
BE790313 	 	98.9 102.3	CK511	 	76.2 64.6
CM193 	 	106.7 127.4	CK667 	 	99.8 82.3
CK738	 	89.1 85.7	CK970	 	84.8 81.6
CM147	 	55.0 99.6	CM220 	 	71.5 71.8
CM348	 	119.0 167.1	CM362 	 	120.6 113.0
CM376	 	100.3 97.5	NB193	 	113.3 96.2

### Ohraničenie a čipky























Č.	Výšivkový motív Barvy	Šírka x výška v mm	Č.	Výšivkový motív Barvy	Šírka x výška v mm
21013-29	 	40.2 152.0	BE110415	 	43.7 172.4
FA981	 	35.1 142.3	21002-21	 	21.6 150.9
21009-29	 	31.9 152.6	82005-40	 	26.0 239.4
BE790702	 	73.0 190.5	NA914	 	120.3 18.8
NB520	 	26.3 175.9	HG177	 	50.0 158.6
CM473	 	31.8 209.6	FB436	 	132.8 29.2NX

Č.	Výšivkový motív Barvy	Šírka x výška v mm	Č.	Výšivkový motív Barvy	Šírka x výška v mm
NX696	 	91.2 90.7	HG341	 	63.8 63.7
NX957	 	97.9 88.1	FB461 	 	121.7 121.6



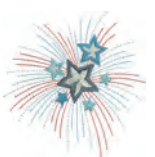













### Ročné obdobia

Č.	Výšivkový motív Barvy	Šírka x výška v mm	Č.	Výšivkový motív Barvy	Šírka x výška v mm
12433-05 	 	83.4 124.4	12417-04	 	84.3 97.1
BE790303	 	69.5 70.1	BE790301	 	127.2 89.0
GNNF80834	 	95.2 78.8	HE962	 	120.5 135.2























Č.	Výšivkový motív Barvy	Šírka x výška v mm	Č.	Výšivkový motív Barvy	Šírka x výška v mm
12421-11	 	39.9 43.6	12421-37	 	67.4 61.0
12421-03	 	45.8 48.3	CM287	 	90.4 117.2
CM426	 	45.8 96.0	FQ749	 	77.6 94.8
HE919	 	89.1 69.2	HG053	 	122.1 121.8
HG319	 	88.6 151.5	HG460	 	91.8 98.1
NB317	 	87.4 86.9			

## Šport

Č.	Výšivkový motív Barvy	Šírka x výška v mm	Č.	Výšivkový motív Barvy	Šírka x výška v mm
SR589	 	95.2 66.5	LT870	 	97.5 57.0
RC244	 	88.4 53.4	SP980	 	63.2 63.5
SP989	 	101.6 82.5	SR067	 	87.5 96.9
FB148	 	101.1 89.5	SR551	 	120.3 38.0

## Vzory DesignWorks

Č.	Výšivkový motív Barvy	Šírka x výška v mm	Č.	Výšivkový motív Barvy	Šírka x výška v mm
DW11 		70 × 71	BE790901 		181 × 252

Č.	Výšivkový motív Barvy	Šírka x výška v mm	Č.	Výšivkový motív Barvy	Šírka x výška v mm
BE790903 		181 × 292	BE790905 		104 × 227
BE790906 		192 × 195	BE790909 		167 × 322
DW07 		114 × 152	DW05 		105 × 94
DW10 		184 × 184	DW08 		100 × 206

## Zoznam

### Á

Abecedy	108
Aktivácia stráženie hornej nite	60
Aktivácia stráženie spodnej nite	60
Aktivácia zvukových signálov	60
Aktualizace firmwaru stroje	64

### B

Bezpečnostné pokyny	14
---------------------	----

### Č

Čistenie podávača	168
Čistenie zachytávače niti	65

### Ď

Disproporčná zmena veľkosti motívu	153
Duálny podávač BERNINA	71

### F

Formát súboru s výšivkou	134
Free Hand System	34

### G

Gombíkové dierky	110
------------------	-----

### Ch

Child safety feature	69
Chybové hlásenia	174

### Í

Ihla, niť, látka	29
Ihly, nite	31

### K

Kalibrácia displeja	62
Kalibrácia prítlačné pätky pre šitie gombíkových dierok č. 3A	64
Kalibrácia vyšívacieho rámčeka	56
Kontrola verzie firmvéru	67

### L'

Likvidácia stroja	178
-------------------	-----

### M

Mazanie chapača	169
Mazanie stroja	66

### Ň

Nasadenie odvíjacieho kotúčika	36
Nasadenie rámčeka	145
Nasadenie stehovej dosky	141
Nasadenie vyšívacej ihly	139
Nasadenie vyšívacieho modulu	137
Nastavení napětí horní nitě	51
Nastavenie jasú displeja	61
Nastavenie osvetlenia	62
Nastavenie polohy prítlačnej pätky pomocou kolennej páky	38
Nastavenie prítlaku pätky	40
Nastavenie rýchlosti	72, 150
Navlečenie dvojihly	46
Navlečenie hornej nite	43
Navlečenie spodnej nite	48
Navlečenie trojihly	47

### Ó

Ochrana životného prostredia	16
Otvorenie kreatívneho poradca	69
Ozdobné stehy	103

### P

Pohľad na vyšívacie modul	130
Použitie niťovej siete	36
Použitie režimu eco	69
Power save mode	69
Prehľad stehových vzorov	180
Prehľad vyšívkových motívov	183
Presunutie modulu pre režim šitie	146
Presúvanie rámčeka dozadu	146
Pripojenie ovládacieho pedála	33
Programovanie zapošívacích stehov	51
Proporcionálna zmena veľkosti motívu	152

### Q

Quiltovanie	122
-------------	-----

**Ř**

Režim Kombi	77
-------------	----

**S**

Sámky	106
Späť na predvolené nastavenie	62
Spustenie inštruktážneho videa	69
Symboly	18

**Š**

Šnúrka	113
--------	-----

**Ť**

Technické údaje	179
-----------------	-----

**Ú**

Údržba a čistenie	168
Ukladanie stroje	178
Uloženie servisných dát	68
Úprava hustoty stehu	154
Ušitie vzorky	115
Úvod	17

**V**

Virtuálne nastavenia polohy vyšívacieho rámčeka	147
Voľba jazyka	61
Voľba stehového vzoru	70
Voľba vlastného nastavenia	59
Voľba výšivkového motívu	138
Výmena ihly	40
Výmena prítlačnej pätky	39
Výmena stehovej dosky	42
Vyvolanie pomoci	69
Vzorka na skúšku	134

**Z**

Základné stehy	87
Zastavenie ihly hore/dole (trvalé)	42
Závada	171
Záznam údajov o predajcovi	67
Zdvihnutie/spustenie ihly	35



in partnership with

*Mettler*<sup>®</sup>

made to create **BERNINA**