

KAFFE

BERNINA 770 QE PLUS  
KAFFE EDITION



made to create **BERNINA**





# Indholdsfortegnelse

<b>VIGTIGE SIKKERHEDSFORSKRIFTER .....</b>	<b>7</b>	Lodret spoleholder .....	33
<b>Vigtige meddelelser .....</b>	<b>10</b>	Vandret spoleholder .....	33
<b>1 Min BERNINA .....</b>	<b>12</b>	2.6 Friarm .....	34
1.1 Introduktion .....	12	2.7 Transportør .....	34
1.2 BERNINA kvalitetskontrol .....	12	Indstil transportøren .....	34
1.3 Velkommen i BERNINA's verden .....	12	2.8 Sybord .....	34
1.4 Oversigt maskine .....	14	Brug af sybordet .....	34
Oversigt af betjeningselementerne på forsiden .....	14	2.9 Syfod .....	35
Oversigt forsiden .....	15	Indstil syfodspositionen med knæløfteren .....	35
Oversigt af siden .....	16	Indstilling af syfodens position med knappen "Syfod oppe/nede" .....	35
Oversigt bagsiden .....	17	Udskift syfoden .....	35
1.5 Standardtilbehør .....	18	Valg af syfod på skærmen .....	36
Oversigt standardtilbehør til maskinen .....	18	Indstil syfodstryk .....	37
Oversigt syfødder .....	20	2.10 Nål og stingplade .....	37
Tilbehørsboks .....	21	Udskift nålen .....	37
1.6 Oversigt touchskærm .....	22	Vælg nålen på touchskærmen .....	38
Oversigt funktioner/skærbilleder .....	22	Vælg nåletype og nålestørrelse .....	38
Oversigt systemindstillinger .....	22	Indstil nåleposition oppe/nede .....	38
Oversigt udvalgsmenu syning .....	23	Indstil nåleposition venstre/højre .....	38
Softwarebetjening .....	23	Indstil nålestop oppe/nede (permanent) .....	39
1.7 Nål, tråd, stof .....	25	Skift stingplade .....	39
Oversigt nåle .....	25	Vælg stingpladen i touchskærmen .....	40
Eksempel på betegnelsen af nålen .....	27	2.11 Trådning .....	40
Valg af tråd .....	27	Trådning af overtråd .....	40
Nål-tråd-kombination .....	28	Trådning af dobbeltnål .....	43
<b>2 Sy forberedelser .....</b>	<b>29</b>	Trådning af trippelnål .....	44
2.1 Før maskinen bruges første gang .....	29	Spoling af undertråd .....	44
2.2 Tilbehørsboks .....	29	Trådning af undertråden .....	45
Opstilling af tilbehørsboksen .....	29	Vis undertråds mængde .....	47
Opbevaring af tilbehøret .....	29	<b>3 Setup-program .....</b>	<b>48</b>
2.3 Tilslutning og start .....	30	3.1 Syindstillinger .....	48
Tilslut fodpedalen .....	30	Indstil overtrådsspændingen .....	48
Tilslut maskinen .....	30	Indstil den maksimale hastighed .....	48
Montering af knæløfteren .....	31	Indstil hæftesting .....	48
Fastgør pegepennen .....	31	Indstil syfodens svæveposition .....	48
Tænd maskinen .....	32	Programmering af knappen "Mønsterslut" .....	49
2.4 Fodpedal .....	32	Programmere «Tråd klip»-knappen .....	50
Reguler hastigheden med fodpedalen .....	32	Syfodsposition med nålestop nede .....	50
Aktivering/deaktivering af ekstrarfunktion .....	32	Programmere knappen «Tilbagesyning» .....	51
2.5 Spoleholder .....	33	Programmere «Hæftesting» knappen .....	51
		Programmere fodpedalen .....	52



6.5	Isyning af lynlås nedefra og op på begge sider .....	86	9.6	Lav en syprøve .....	111
6.6	Forstærket ligesøm .....	87	9.7	Indstil afstand mellem stolperne .....	111
6.7	Sy forstærket zigzag .....	87	9.8	Bestemmelse af knaphulslængde med automatisk knaphulsfod #3A .....	112
6.8	Stoppeprogram manuelt .....	88	9.9	Bestemmelse af knaphulslængde med knaphulsfod #3C .....	112
6.9	Automatisk stopning .....	90	9.10	Sy automatisk knaphul .....	113
6.10	Forstærket automatisk stoppeprogram .....	90	9.11	Programmere håndsytet knaphul .....	114
6.11	Kastning .....	91	9.12	Syning af manuelt 7-trins-knaphul med knaphulsfod #3C .....	114
6.12	Sy dobbelt overlock .....	92	9.13	Syning af manuelt 5-trins-knaphul med knaphulsfod #3C .....	115
6.13	Smal kantstikning .....	92	9.14	Knaphullet sprættes op med en trensekniv .....	116
6.14	Kantafslutning .....	92	9.15	Knaphullet sprættes op med et knaphulsjern (ekstra tilbehør) .....	116
6.15	Kantafslutning med kantlinialen .....	93	9.16	Sy knappen på .....	116
6.16	Sy kanten .....	93	9.17	Sy snørehuller .....	117
6.17	Sy blindsøm .....	94	<b>10</b>	<b>Quiltning .....</b>	<b>118</b>
6.18	Sy synlig oplægning .....	95	10.1	Oversigt quiltesømme .....	118
6.19	Sy flad forbindelsessøm .....	95	10.2	Quiltning hæfteprogram .....	119
6.20	Sy risting .....	96	10.3	Sy håndquiltesøm .....	119
<b>7</b>	<b>Pyntesømme .....</b>	<b>97</b>	10.4	Frihåndsquiltning .....	120
7.1	Oversigt pyntesømme .....	97	<b>11</b>	<b>BERNINA Sting Regulator (BSR) .....</b>	<b>121</b>
7.2	Syning med kraftig undertråd .....	98	11.1	BSR-modus 1 .....	121
7.3	Ændre stingtæthed .....	99	11.2	BSR-modus 2 .....	121
7.4	Sy korssting .....	99	11.3	BSR tilstand 3 .....	121
7.5	Bieser .....	100	11.4	BSR-funktion med ligesøm nr. 1 .....	121
	Bieser .....	100	11.5	BSR-funktion med zigzag søm nr. 2 .....	121
	Oversigt over bisefødder .....	100	11.6	Forberedelse til quiltning .....	121
	Indtrækning af vedlægstråd .....	101		BSR-foden monteres .....	121
	Syning af bieser .....	102		Skift syfodssålen .....	122
<b>8</b>	<b>Skrifttyper .....</b>	<b>103</b>	11.7	Brug af BSR-modus .....	122
8.1	Oversigt skrifttyper .....	103	11.8	Hæftning .....	123
8.2	Skriv en tekst .....	104		Hæftning i BSR-modus 1 med knappen "Start/Stop" ....	123
8.3	Ændre størrelse .....	105		Hæftning i BSR-modus 2 .....	123
<b>9</b>	<b>Knaphuller .....</b>	<b>106</b>	11.9	Anvendelse af KickStart-funktion .....	124
9.1	Oversigt knaphuller .....	106	<b>12</b>	<b>Min BERNINA broderi .....</b>	<b>125</b>
9.2	Brug af udigningsplader .....	107	12.1	Oversigt broderimodul .....	125
9.3	Brug af transporthjælp til knaphulssyning .....	108	12.2	Standardtilbehør til broderimodul .....	125
9.4	Markér knaphuller .....	108		Oversigt standardtilbehør til broderimodulet .....	125
9.5	Indlægstråd .....	109			
	Anvendelse af trådinlæg med automatisk knaphulsfod #3A .....	109			
	Anvendelse af trådinlæg med knaphulsfod #3C .....	110			



12.3	Oversigt touchskærm .....	127	Vælg motivmidte .....	142
	Oversigt funktioner/skærbilleder .....	127	Virtual placering af broderirammen .....	142
	Oversigt systemindstillinger .....	127	<b>14 Setup-program .....</b>	<b>143</b>
	Oversigt udvalgsmenu broderi .....	128	14.1 Ændre broderiindstillinger i setup-programmet .....	143
12.4	Vigtige broderiinformationer .....	128	<b>15 Kreativt broderi .....</b>	<b>144</b>
	Overtråd .....	128	15.1 Oversigt broderi .....	144
	Undertråd .....	129	15.2 Vælg og udskift broderimotiv .....	144
	Valg af broderimotiv .....	129	15.3 Kontroller broderitid og broderimotiv størrelse .....	144
	Valg af broderifil format .....	129	15.4 Regulere hastighed .....	144
	Broderiprøve .....	129	15.5 Redigere broderimotiv .....	145
	Størrelsen af broderimotivet .....	129	Oversigt redigere broderimotiv .....	145
	Brodere motiver fra tredjepart .....	129	Forstør billedet af broderimotivet .....	145
	Underlægningssting .....	130	Reducere billedet af broderimotivet .....	145
	Satinsøm .....	130	Flyt billedet af broderimotivet .....	146
	Fyldningssøm (step) .....	130	Flyt det forstørrede billede af broderimotivet .....	146
	Forbindelsessting .....	131	Flyt broderimotiv .....	146
<b>13</b>	<b>Broderi forberedelser .....</b>	<b>132</b>	Rotere broderimotiv .....	147
13.1	Tilslutning af modulet .....	132	Ændre broderimotiv størrelsen proportional .....	147
13.2	Forbered maskinen .....	133	Ændre broderimotiv størrelsen uproportionalt .....	147
	Sænk transportøren .....	133	Spejlvending af broderimotivet .....	148
	Vælg broderimotiv .....	133	Manipulering af tekst .....	148
13.3	Broderifod .....	133	Ændre stingtype .....	149
	Broderifoden monteres .....	133	Ændre stingtæthed .....	149
	Boderifoden vælges på touchskærmen .....	134	Kontroller broderimotivets størrelse og placering .....	149
13.4	Nål og stingplade .....	134	Slet broderimotiv .....	150
	Monter broderinål .....	134	Ændre rækkefølgen i en broderimotivkombination .....	150
	Vælg broderinålen på touchskærmen .....	135	Gruppere broderimotiver .....	150
	Vælg nåletype og nålestørrelse .....	135	15.6 Præcis punktplacering .....	152
	Stingpladen monteres .....	136	Præcis punktplacering .....	152
	Vælg stingpladen i touchskærmen .....	137	Fri punktplacering .....	153
	Untertråden hentes op .....	137	15.7 Kombinere broderimotiver .....	154
13.5	Broderirammer .....	137	Kombinere broderimotiver .....	154
	Oversigt broderiramme udvalg .....	137	Slet enkelt broderimotiv .....	154
	Vælg broderiramme .....	138	Duplikere broderimotiv .....	154
	Rivestabilisering .....	138	Dupliker en kombination .....	155
	Stabilisering, der klippes af .....	138	15.8 Skriv en tekst .....	155
	Brug af spraylim .....	138	Oversigt broderiskrift .....	155
	Spraystivelse til yderligere afstivning .....	138	Skriv ord og sætninger .....	156
	Brug af strygeindlæg .....	138	Redigere ord/sætninger .....	157
	Brug af selvklæbende indlæg .....	139	15.9 Ændre broderimotiv farver .....	158
	Brug af vandopløseligt stabiliseringsmateriale .....	139	Oversigt farve ændringer .....	158
	Forberedelse broderiramme .....	139	Ændre farve .....	158
	Sæt broderiramme på .....	140	Ændre trådmærke .....	159
	Oversigt broderifunktioner .....	141	15.10 Broderimotivet broderes .....	159
	Centrere broderirammen til nålen .....	141	Oversigt broderimenu .....	159
	Flyt broderirammen bagud .....	141	Rifunktion .....	159
	Flyt broderimodulet til symodus .....	141		
	Gitter tænd/sluk .....	142		



Flyt broderiramme .....	159	<b>20 Tekniske specifikationer .....</b>	<b>181</b>
Broderiforløb ved trådbrud .....	160	<b>21 Oversigt motiver .....</b>	<b>182</b>
Klip forbindelsessting .....	160	21.1 Oversigt sømme .....	182
Reducere farveskift .....	160	Nyttesømme .....	182
Flerfarvet broderimotiv tæk/sluk .....	161	Knaphuller .....	182
Farve information .....	161	Pyntesømme .....	182
15.11 Friarmsbroderi .....	161	Quiltesømme .....	186
15.12 Administration af broderimotivet .....	162	21.2 Oversigt broderimotiver .....	186
Oversigt administration af broderimotivet .....	162	Redigere broderimotiv .....	186
Gem broderimotivet i personlig hukommelse .....	162	Quiltsømme .....	187
Gem et broderimotiv på et BERNINA USB-stik .....	162	Quiltning i ramme .....	193
Overskriv et broderimotiv i personlig hukommelse .....	163	Projekter .....	195
Overskriv et broderimotiv på et BERNINA USB-stik .....	163	Børn .....	196
Importer et sømme .....	163	Dyr .....	199
Indlæs broderimotiv fra personlig hukommelse .....	164	Rammer .....	200
Indlæs broderimotiv fra BERNINA USB-stik .....	164	Sport og hobby .....	202
Slet broderimotiv fra personlig hukommelse .....	164	Forsiring .....	203
Slet broderimotiv fra BERNINA USB-stik .....	165	Borter og blonder .....	206
<b>16 Broderi .....</b>	<b>166</b>	Årstider .....	209
16.1 Broderi med «Start/Stop»-knappen .....	166	Blomster .....	212
16.2 Forøge broderihastigheden .....	166	DesignWorks .....	214
16.3 Indstil overtrådsspændingen .....	166	Kaffe Fassett .....	217
16.4 Start broderi med fodpedal .....	167	<b>Stikordsregister .....</b>	<b>225</b>
<b>17 Pleje og vedligeholdelse .....</b>	<b>168</b>		
17.1 Firmware .....	168		
Kontroller firmwareversionen .....	168		
Opdatering af firmware .....	168		
Gendan sikkerhedskopierede data .....	169		
17.2 Maskine .....	169		
Rengøring af skærm .....	169		
Rens transportøren .....	169		
Rengøring af griberen .....	170		
Smøring af griberen .....	171		
Rengøre trådfangeren .....	172		
<b>18 Fejl og driftsforstyrrelser .....</b>	<b>173</b>		
18.1 Fejlmeddelelse .....	173		
18.2 Fejlfinding .....	177		
<b>19 Opbevaring og Bortskaffelse .....</b>	<b>180</b>		
19.1 Opbevaring af maskinen .....	180		
19.2 Bortskaffelse af maskinen .....	180		





## VIGTIGE SIKKERHEDSFORSKRIFTER

Overhold følgende grundlæggende sikkerhedsforskrifter ved brug af din maskine. Læs venligst disse sikkerhedsforskrifter grundigt igennem, før maskinen tages i brug.

### FARE

Nedenstående anvisninger skal følges for at beskytte mod elektrisk stød.

- Lad aldrig maskinen stå uden opsyn, når den er tilsluttet strøm.
- Straks efter endt brug og inden rengøring skal maskinen slukkes og netledningen tages ud af stikkontakten.

Nedenstående anvisninger skal følges for at beskytte mod kvæstelser.

- Se ikke direkte ind i den tændte LED-lampe med optiske instrumenter (f.eks. lupper).
- Hvis LED-lampen er beskadiget eller defekt, skal du få den kontrolleret eller repareret hos nærmeste BERNINA-forhandler.
- Sluk maskinen før arbejde i nærheden af nålen.
- Luk alle dæksler, før du starter maskinen.

### ADVARSEL

Nedenstående anvisninger skal følges for at beskytte mod forbrændinger, brand, elektrisk stød eller personskader.

#### Generelt

- Maskinen må kun bruges til det formål, der beskrives i denne brugsanvisning.

#### Arbejds miljø

- Maskinen må ikke anvendes udendørs.
- Brug kun maskinen i tørre rum.
- Brug ikke maskinen i fugtige omgivelser.
- Brug ikke maskinen i rum, hvor der anvendes drivgasprodukter (spraydåser).
- Brug ikke maskinen i rum, hvor der gives ilt.

#### Teknisk tilstand

- Brug aldrig maskinen i fugtig tilstand.
- Brug ikke maskinen, hvis den ikke fungerer korrekt.
- Brug ikke maskinen, hvis en ledning eller stikket er beskadiget.

- Brug ikke maskinen, hvis den er faldet ned, beskadiget eller faldet ned i vand.
- Hvis maskinen er beskadiget eller ikke fungerer korrekt, skal du få den kontrolleret eller repareret hos nærmeste BERNINA-forhandler.
- Hold alle maskinens ventilationsåbninger og fodpedalen fri for fnug, støv og stofrester.
- Brug ikke maskinen, hvis ventilationsåbningerne er blokeret.

#### **Tilbehør og forbrugsmateriale**

- Brug kun tilbehør, der anbefales af producenten.
- Brug altid en original BERNINA-stingplade.  
En forkert stingplade kan medføre, at nålen knækker.
- Brug kun lige nåle af god kvalitet.  
Krumme eller beskadigede nåle kan medføre, at nålen knækker.
- Maskinen er dobbeltisoleret (undtagen USA, Canada og Japan).  
Brug kun originale reservedele. Se afsnittet om vedligeholdelse af dobbeltisolerede produkter.
- Brug kun olie, som er anbefalet af BERNINA, til at smøre maskinen.

#### **Beskyttelsesanordninger**

- Alle afskærmninger skal være monteret og alle dæksler lukket, når maskinen bruges.

#### **Tilsluttet brug**

- Maskinen må anvendes, rengøres og vedligeholdes af børn fra 8 år og af personer med reducerede fysiske, sensoriske eller mentale evner eller mangel på erfaring og viden.
- Disse personer skal være under opsyn under arbejdet med maskinen, eller de skal kende sikker håndtering af maskinen og de heraf følgende risici.
- Børn må ikke lege med maskinen.
- Vær yderst forsigtig, hvis maskinen anvendes af børn, eller mens der er børn til stede.
- Brug kun maskinen med den medfølgende netledning.
- Netledningen til USA og Canada (net stik NEMA 1-15) må kun anvendes til en maksimal netspænding på 150 V.
- Brug kun maskinen med den medfølgende fodpedal af typen LV-1.
- Stik aldrig nogen form for genstande ind i maskinens åbninger.
- Anbring ikke noget på fodpedalen.
- Før stoffet forsigtigt under syningen.  
Hvis du trækker eller skubber stoffet, kan nålen knække.



## Vigtige meddelelser

### Tilgængelighed af brugsanvisningen



Brugsanvisningen er en del af maskinen.

- Opbevar brugsanvisningen til maskinen på et passende sted i nærheden af maskinen og klar til fremtidig brug.
- Når maskinen videregives til tredjepart, skal du vedlægge maskinens brugsanvisning.
- Du kan downloade den nyeste udgave af brugsanvisningen på adressen [www.bernina.com](http://www.bernina.com).

### Anvendelsesformål

Din BERNINA maskine er konstrueret og designet til privat brug i hjemmet. Den er beregnet til syning i stof og andre materialer, som er beskrevet i denne vejledning. Enhver anden brug betragtes som uhensigtsmæssig. BERNINA påtager sig intet ansvar for følgerne af en fejlagtig anvendelse.

### Udstyr og leveringsomfang

I denne vejledning er billedeksemplerne brugt til illustrative formål. Maskinerne og tilbehøret vist på billederne svarer ikke nødvendigvis til det faktiske omfang af leveringen af din maskine. Der kan ligeledes være ændringer i tilbehøret tilpasset det pågældende land. Du kan købe nævnt eller vist tilbehør, som ikke er med i leveringsomfanget, som ekstra tilbehør hos en BERNINA forhandler. Øvrigt tilbehør finder du på [www.bernina.com](http://www.bernina.com).

Af tekniske grunde og med henblik på forbedring af produktet kan der til enhver tid foretages ændringer af maskinens udstyr og leveringsomfang uden forudgående varsel.

### Vedligeholdelse af dobbeltisolerede produkter

Et dobbeltisoleret produkt er forsynet med to isoleringsenheder i stedet for jordforbindelse. Et dobbeltisoleret produkt er ikke udstyret med jordstik, og et sådant skal heller ikke anvendes. Vedligeholdelse af et dobbeltisoleret produkt kræver stor omhu og indgående kendskab til systemet og bør derfor kun udføres af kvalificeret personale. Anvend kun originale reservedele til service og reparation. Et dobbelt isoleret produkt er mærket på følgende måde: «Dobbeltisolering» eller «Dobbelt isoleret».



Produktet kan også være mærket med dette symbol.

### Miljøbeskyttelse

BERNINA International AG tænker på miljøet. Vi stræber efter at formindske miljøpåvirkningen fra vores produkter ved hele tiden at forbedre produktets design og produktionsteknologi.



Maskinen er kendetegnet med symbolet af en gennemstreget skraldespand. Det betyder, at maskinen ikke må bortskaffes sammen med husholdningsaffaldet, når den skal kasseres. Ukorrekt bortskaffelse kan føre til, at farlige stoffer kommer ned i grundvandet og dermed indgå i vores fødekæde og således skade vores helbred.

Maskinen skal afleveres på et nærliggende indsamlingssted for genbrug af elektriske og elektroniske apparater. Det er gratis. For oplysninger om indsamlingssteder skal du kontakte din kommune. Ved køb af en ny maskine er forhandleren forpligtet til at tage den gamle maskine tilbage gratis og bortskaffe den korrekt.

Hvis maskinen indeholder personlige data, er du selv ansvarlig for at slette dataene, inden du afleverer maskinen tilbage.



# 1 Min BERNINA

## 1.1 Introduktion

Du kan sy, brodere og quilte med din BERNINA 770 QE PLUS. Både fine silke- eller satinstoffer samt tunge linned-, fleece- og denimstoffer kan let sys med denne maskine. Talrige nyttesømme, pyntesømme, knaphuller og broderimotiver er tilgængelige.

Ud over denne brugsanvisning indeholder maskinen 3 hjælpeprogrammer, som hele tiden forklarer betjeningen af BERNINA 770 QE PLUS med detaljer og hjælp.

**Vejledningen** giver oplysninger og forklaringer om de forskellige områder inden for syning og broderi samt om de forskellige sømme.

**Syvejledningen** giver informationer og hjælp til dine syprojekter. Efter indtastning af stoffet og det ønskede syprojekt vises der f.eks. forslag til den egnede nål og den passende syfod.

**Hjælpeprogrammet** omfatter oplysninger om de enkelte sømme, funktioner og anvendelser på skærmen.

### Yderligere information



Ud over denne brugsanvisning medfølger der flere andre informationsprodukter til din BERNINA 770 QE PLUS.

Den aktuelle version af din brugsanvisning samt mange flere oplysninger om maskinen samt tilbehøret syning kan du finde på vores hjemmeside <https://www.bernina.com>

## 1.2 BERNINA kvalitetskontrol

Alle BERNINA maskiner monteres omhyggeligt og gennemgår en omfattende funktionstest. Derfor viser den integrerede stingtæller, at der allerede er syet sting på maskinen, de er udelukkende blevet syet som test og kvalitetskontrol. Trods den efterfølgende grundige rengøring, kan trådrester i maskinen ikke udelukkes.

## 1.3 Velkommen i BERNINA's verden

Made to create, er sloganet for BERNINA. Ikke kun med vores maskiner, vi støtter dig i at realisere dine ideer. Gennem de nedenstående tilbud giver vi dig derudover mange idéer og vejledninger til dine fremtidige projekter samt mulighed for at udveksle idéer med andre sy-, quilte- og broderientusiaster. Vi ønsker dig god fornøjelse.

### BERNINA YouTube Channel



På YouTube tilbyder vi dig et stort udvalg af vejledningsvideoer og hjælp til vores maskiners vigtigste funktioner. Der findes også detaljerede forklaringer til mange syfødter, så dine projekter bliver en succes.

<https://www.youtube.com/BerninaInternational>

Tilgængelig på engelsk og tysk.

### Inspiration – symagasinet i onlineshoppen



Leder du efter ideer, mønstre og vejledninger til fantastiske syprojekter? Så er BERNINA-magasinet "inspiration" lige noget for dig. "inspiration" tilbyder fantastiske sy- og broderi-idéer tre gange om året. Fra sæsonbetonede modetrends over trendy tilbehør og praktiske råd til originale dekorationer til dit hjem eller søde syidéer til børn.

Magasinet fås på engelsk, tysk, hollandsk og fransk.

Du kan købe "inspiration" i vores onlineshop som E-magasin eller i trykt udgave, enten enkeltvist eller som abonnement. Derudover findes der mange separate downloadmønstre! Prøv at kigge forbi under <https://www.bernina.com/inspiration>

### **BERNINA Blog**



Raffinerede instruktioner, gratis mønstre og broderimotiver samt mange nye ideer: Alt det kan findes hver uge i BERNINA-bloggen. Vores eksperter giver værdifulde tips og forklarer trin for trin, hvordan man får det ønskede resultat. I communityet kan du uploade dine egne projekter og udveksle ideer med andre sy-, quilte- og broderientusiaster.

<https://www.bernina.com/blog>

Tilgængelig på engelsk, tysk, hollandsk og fransk.

### **BERNINA Social Media**



Følg os på de sociale netværk for at høre mere om arrangementer, spændende projekter samt tips og tricks til syning, quiltning og broderi. Vi holder dig ajour og ser frem til at vise dig forskellige højdepunkter fra BERNINA's verden.

<https://www.bernina.com/social-media>



## 1.4 Oversigt maskine

### Oversigt af betjeningslementerne på forsiden



- |   |                   |    |                               |
|---|-------------------|----|-------------------------------|
| 1 | «Tilbagesyning»   | 7  | «Mønsterbegyndelse»           |
| 2 | «Trådkniv»        | 8  | «Nåleplacering oppe/nede»     |
| 3 | «Syfod oppe/nede» | 9  | «Øverste multifunktionsknap»  |
| 4 | «Start/Stop»      | 10 | «Nederste multifunktionsknap» |
| 5 | «Mønsterslut»     | 11 | «Nåleplacering venstre/højre» |
| 6 | «Hæftning»        |    |                               |





## Oversigt af siden



- |   |                                 |    |                                 |
|---|---------------------------------|----|---------------------------------|
| 1 | Stik til fodpedalen             | 7  | Hovedafbryder                   |
| 2 | PC stik                         | 8  | Stik til net ledning            |
| 3 | Spoleholder                     | 9  | Magnetisk holder til pegepennen |
| 4 | Spoleenhedskontakt med trådkniv | 10 | Ventilationshuller              |
| 5 | Lodret spoleholder              | 11 | USB port                        |
| 6 | Håndhjul                        | 12 | Transportør oppe/nede           |









## Oversigt bagsiden













- |   |                            |    |                           |
|---|----------------------------|----|---------------------------|
| 1 | Tilslutning til sybord     | 8  | Bærehåndtag               |
| 2 | Tilslutning til stoppering | 9  | Spoleforspænding          |
| 3 | BSR stik                   | 10 | Trådføring                |
| 4 | Tilslutning til tilbehør   | 11 | BDF BERNINA overtransport |
| 5 | Ventilationshuller         | 12 | Trådkniv                  |
| 6 | Øje til trådføring         | 13 | Transportør               |
| 7 | Spoleenhed                 | 14 | Stingplade                |

## 1.5 Standardtilbehør















### Oversigt standardtilbehør til maskinen

Billede	Navn	Anvendelse
	Støvhætte	Til at beskytte maskinen mod støv og snavs.
	BERNINA-tilbehørsboks	Til opbevaring af det medfølgende tilbehør samt det ekstra tilbehør.
	Knæløfter/Frihåndssystem (FHS)	Til at hæve og sænke syfoden.
	Sybord	Til at udvide syområdet.
	Stingplade CutWork/stikkesting	Til syning ved stikkesting og CutWork-projekter.
	Trådrullestop	Til en ensartet afvikling af tråden fra spolen.
	Spole til B9-griber 5 styk	Til opspoling af undertråd.
	Skumunderlag 2 styk	Skumunderlaget forhindrer, at tråden skrider, filtrer eller knækker på spoleholderen.
	Pegepen	Til præcis betjening af touchskærmen.

Billede	Navn	Anvendelse
	Trensekniv	Til at adskille sømme eller skære knaphuller op.
	Udligningsplader	Til at forhindre en skrå stilling af syfoden, mens du glider over tykke sømme.
	Nålesortiment	Til alle almindelige syprojekter.
	Kantlineal til højre	Til at opretholde en ensartede sømafstand.
	Skruetrækker, grå torx	Til at skifte nålen.
	Skruetrækker, rød (flad)	Til at løsne og stramme skruer.
	Vinkelskrutetrækker Torx	Til at åbne topdækslet.
	Rensebørste/nåleindsætter	Til rengøring af transportør og griberområde.
	Maskinolie	Til smøring af maskinen.
	Net ledning	Til at forbinde maskinen med lysnettet.
	Fodpedal	Til at starte og stoppe maskinen. Til at styre maskinens hastighed.

## Oversigt syfødder

Medfølgende standard syfødder

Billede	Nummer	Navn	Anvendelse	Eksempel
	#1C	Standardfod	Til syning af forskellige nytte- og pyntesøm.  Til at sy frem og tilbage.	
	#1D	Standardfod	Til syning af forskellige nytte- og pyntesøm med overtransport.  Til at sy frem og tilbage.	
	#3A	Automatisk knaphulsfod	Til automatisk syning af knaphuller.	
	#4D	Lynlåsfod	Påsyning af lynlåse med overtransport.	
	#20C	Åben broderifod	Til syning af applikationer og dekorative motiver.	
	#42	BERNINA Sting Regulator (BSR)	Til frihåndsqviltning med en regelmæssig stinglængde.	
	#97D	Inchfod	Til patchwork og andet præcisionsarbejde, når der arbejdes med BERNINA Dual Transport.	

## Tilbehørsboks

I tilbehørsboksen kan tilbehøret opbevares ryddeligt i rum og passende holdere.

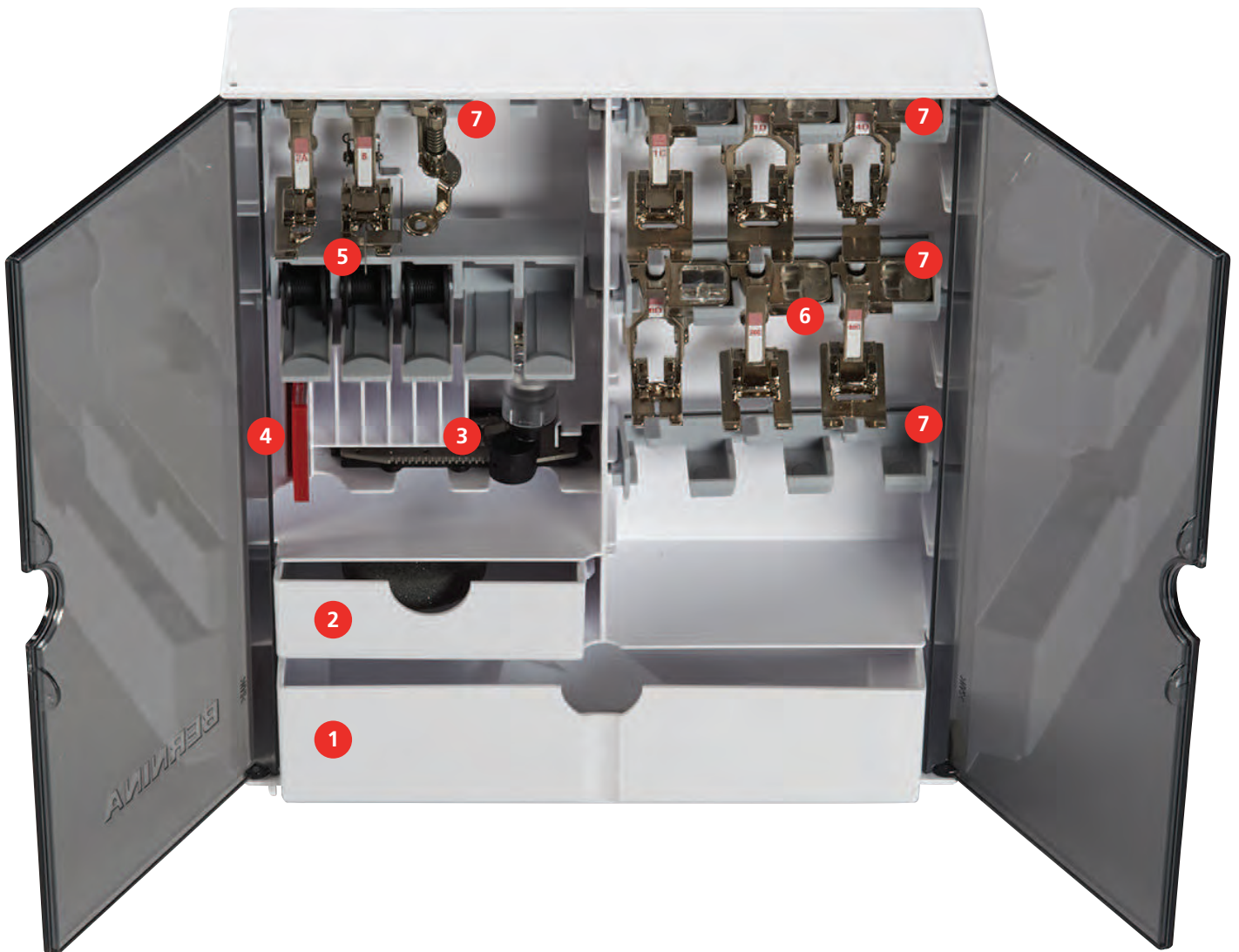

- |   |                        |   |   |
|---|------------------------|---|---|
| 1 | Stor skuffe            | 5 | Spoleholder                                 |
| 2 | Lille skuffe           | 6 | Syfødder                                    |
| 3 | Automatisk knaphulsfod | 7 | Syfodsholder til 5,5 mm- og 9,0 mm-syfødder |
| 4 | Nålesortiment          |   |   |

## 1.6 Oversigt touchskærm

### Oversigt funktioner/skærbilleder



- |   |                              |   |                      |
|---|------------------------------|---|----------------------|
| 1 | «Overtrådsspænding»          | 5 | «Stingplade valg»    |
| 2 | «Nål valg»                   | 6 | «Transportørvisning» |
| 3 | «Syfodsindikator/syfodsvalg» | 7 | «Undertråd»          |
| 4 | «Trykfodstryk»               |   |                      |

### Oversigt systemindstillinger



- |   |                 |   |                      |
|---|-----------------|---|----------------------|
| 1 | «Home»          | 5 | «Hjælp»              |
| 2 | «Setup-program» | 6 | «eco-modus»          |
| 3 | «Tutorial»      | 7 | «Slet indstillinger» |
| 4 | «Syvejledning»  |   |                      |



## Oversigt udvalgsmenu syning



- |   |               |   |                      |
|---|---------------|---|----------------------|
| 1 | «Nyttesømme»  | 5 | «Quiltesømme»        |
| 2 | «Pyntesømme»  | 6 | «Personligt program» |
| 3 | «Skrifttyper» | 7 | «Foregående sømme»   |
| 4 | «Knaphuller»  |   |                      |

## Softwarebetjening

Den berøringfølsomme skærm kan betjenes med en finger eller indtastningspennen.

**Tryk:** Kortvarigt tryk på et element.





**Stryge:** Et tryk på et element og en hurtig strygebevægelse på skærmen.

**Træk:** Tryk på skærmen, og træk samtidig langsomt i en retning, f.eks. for at rulle op eller ned.

### Navigation

Billede	Navn	Anvendelse
	«Home»	Skift mellem «Home-skærbilledet» og «Sy-skærbilledet».
	Navigationsti	Vis et foregående menuniveau.
	«Luk»	Luk vinduet.
	Mere	Vis flere funktioner eller informationer.
	Næste	Bladre en visning frem.
	Forrige	Bladre en visning tilbage.

### Aktivering/deaktivering af funktioner

Billede	Element	Status
	Kontakt	Funktion er aktiveret.
		Funktion er deaktiveret.
	Ikon	Funktion er deaktiveret.
		Funktion er aktiveret.

### Tilpasning af værdier

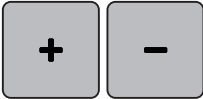
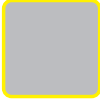





Billede	Navn	Anvendelse
	Skyder	Indstil værdien med skyderen. Stil værdien tilbage på grundværdien ved at trykke på den lille prik.
	Felterne «Plus» / «Minus»	Forhøj værdien med «Plus», og reducer med «Minus».
	Gul kant	Visning af, at den indstillede værdi afviger fra standardværdien. Stil værdien tilbage på grundværdien ved at trykke.

### Indtastning af tekst og tal

Ved indtastning af talværdier eller tekst vises der et passende tastatur.



Billede	Navn	Anvendelse
	Indtastningsfelt	Visning af indtastningen. Slet alle indtastede tegn med et tryk.

Billede	Navn	Anvendelse
	«Slet»	Slet det sidste tegn.
	«Små bogstaver»	Vis små bogstaver.
	«Store bogstaver»	Vis store bogstaver.
	«Tal og matematiske tegn»	Vis tal og matematiske tegn.
	«Specialtegn»	Vis specialtegn.
	«Bekræft»	Bekræft indtastningen, og forlad undermenuen.
	«Afbryd»	Afbryd indtastningen, og luk vinduet.



## 1.7 Nål, tråd, stof

En nål slides efterhånden. Den bør derfor udskiftes med jævne mellemrum. Kun en intakt spids fører til en perfekt søm. Generelt gælder: Jo finere stof, desto finere skal nålen være. De viste nåle er ordnet efter maskinens standard- eller ekstra tilbehør.

- Nålestørrelse 70, 75: til lette stoffer.
- Nålestørrelse 80, 90: til medium stoffer.
- Nålestørrelser 100, 110 og 120: til kraftigt stof.

### Oversigt nåle

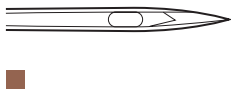
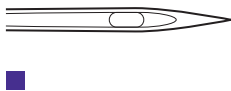
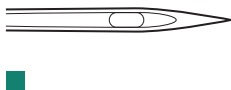
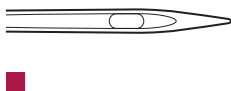
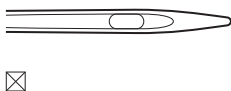
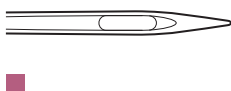
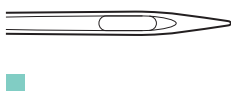
Billede	Navn på nålen	Beskrivelse af nålen	Anvendelse
	<b>Universal nål</b> 130/705 H 60-120	Lettere afrundet spids	Til næsten alle naturlige og syntetiske stoffer (vævet og stikket stof, trikotage).
	<b>Stræk nål</b> 130/705 H-S 75, 90	Medium kuglespids, specielt øje og nåleudskæring	Til jersey, trikot, strik, strækstoffer.
	<b>Jersey-nål/Broderinål</b> 130/705 H SUK 60-100	Mellemfin kuglespids	Til vævede og strikkede stoffer. Til broderi.
	<b>Jeans nål</b> 130/705 H-J 80-110	Spids, slank spids, forstærket skaft	Til kraftige stoffer såsom denim, kanvas eller arbejdstøj.

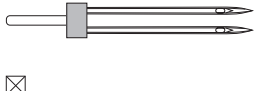
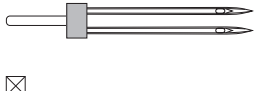
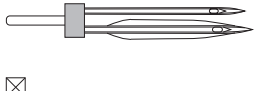
Billede	Navn på nålen	Beskrivelse af nålen	Anvendelse
	<b>Læder nål</b> 130/705 H LR 90, 100	Skærespids (LR = Læder skærespids)	Til alt læder, vinyl, kunstlæder, plastik, folier.
	<b>Microtex nål</b> 130/705 H-M 60-110	Meget tynd spids og slank nål	Til mikrofiber og silke.
	<b>Quilt nål</b> 130/705 H-Q 75, 90	Let afrundet slank spids	Til sammensyning og stikninger.
	<b>Broderinål</b> 130/705 H-E 75, 90	Let kuglespids og specielt bredt nåleøje og bred udskæring	Til broderi på alle natur- og syntetiske stoffer.
	<b>Nål til fine materialer</b> 130/705 H SES 70, 90	Let kuglespids	Til fint vævet og strikket stof. Til broderi på fine, sarte stoffer.
	<b>Metalfilnål</b> 130/705 H METAFIL 80	Langt nåleøje (2 mm) i alle nålestørrelser	Til syning eller brodering med metaltråde.
	<b>Cordonnet nål</b> 130/705 H-N 70-100	Langt nåleøje (2 mm) i alle nålestørrelser	Stikninger med tyk tråd.
	<b>Filtenål</b> PUNCH	Nål med modhager	Til filtning.
	<b>Wing nål (hulsøm)</b> 130/705 H WING 100-120	Bredt nåleskaft med vinger	Til syning med hulsøm.
	<b>Universal dobbeltnål</b> 130/705 H ZWI 70-100	Nåleafstand: 1.0/1.6/2.0/2.5/3.0/4.0/6.0/8.0	Til synlige sømme i elastiske stoffer; bieser, dekorativ syning.
	<b>Dobbelt stræk nål</b> 130/705 H-S ZWI 75	Nåleafstand: 2.5/4.0	Til synlige sømme i elastiske stoffer; bieser, dekorativ syning.
	<b>Dobbelt wing nål</b> 130/705 H ZWIHO 100	Nåleafstand: 2.5	Specialeffekter med hulsømsbroderi.

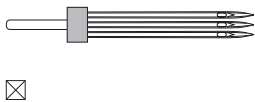
Billede	Navn på nålen	Beskrivelse af nålen	Anvendelse
	<b>Tripelnål universal</b> 130/705 H DRI 80	Nåleafstand: 3.0	Til synlige sømme i elastiske stoffer, dekorativ syning.

### Eksempel på betegnelsen af nålen

Det mest almindelige anvendte system til husholdningsmaskiner er 130/705-systemet. Det forklares her ved hjælp af en grafik på en Jersey-/stræknål.

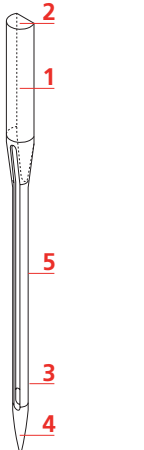
	<b>130/705 H-S/70</b> <b>130</b> = Skaft længde (1) <b>705</b> = Fladt skaft (2) <b>H</b> = Nåleudskæring (3) <b>S</b> = Nålespids (her mellemfin kuglespids) (4) <b>70</b> = Nålestørrelse 0.7 mm (5)
--	---

### Valg af tråd

For at opnå det bedste resultat spiller kvaliteten af nål, tråd og stof en stor rolle.

Det anbefales at bruge tråd fra kendte fabrikker, for at opnå et godt resultat.

- Bomuldstråden har naturfiberens fordele og er derfor især egnet til syning i bomuldsstoffer.
- Hvis bomuldstråden er merciseret, har den et let blankt skær og beholder sine egenskaber ved vask.
- Polyestertråden har stor slidstyrke og er særdeles farveægte.
- Polyestertråden er mere elastisk og anbefales, når der kræves en stærk og strækbar søm.
- Rayontråd er en blød viskosefiber og fremhæves med en flot glans.
- Rayontråden egner sig frem for alt til pyntesøm, da det giver en flot effekt.

### Nål-tråd-kombination

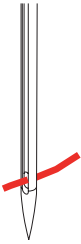
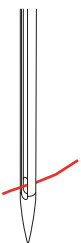
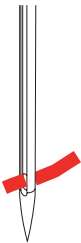
	<p>Nål-tråd-kombinationen er rigtig hvis tråden under syning løber ubesværet ned i den lange rille på nålens forside og gennem nåleøjet. Tråden bliver syet perfekt.</p>
	<p>Tråden kan knække og forårsage fejlsting, hvis tråden har for meget spillerum i den lange rille og i nåleøjet.</p>
	<p>Tråden kan knække og blive fanget, hvis tråden gnider mod kanten af den lange rille og det kan medføre at tråden ikke føres optimalt gennem nåleøjet.</p>

## 2 Sy forberedelser

### 2.1 Før maskinen bruges første gang



BERNINA anbefaler at smøre griberen, før maskinen bruges første gang eller efter længere tids stilstand. (se side 168)

Ved at smøre griberen kan uønsket støj i griberområdet undgås.

### 2.2 Tilbehørsboks

#### Opstilling af tilbehørsboksen

> Bag på boksen trækkes begge fødder ud, indtil de klikker på plads.



#### Opbevaring af tilbehøret

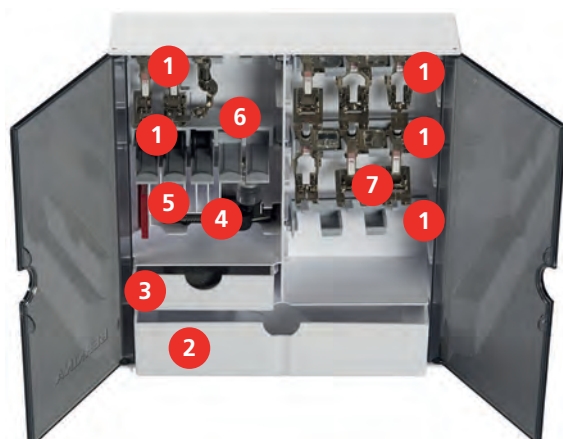

- > Indsæt holderne (1) til spoler, syfødder og nåle i tilbehørsboksen.
- > Opbevar syfødderne (5,5 mm og 9,0 mm) i holderne (7).
- > Opbevar smådele, f.eks. trådullestop, i skufferne (2) og (3).
- > Opbevar Automatisk knaphulsfod #3A i rummet (4).
- > Opbevar det medfølgende nålesortiment i rummet (5).

## Ridsede sensorflader på spolen

Forkert funktion på undertrådsindikatoren. Hvis spolernes sensorflader er ridsede eller tilsmudsede, registrerer undertrådsindikatoren ikke længere det lave trådniveau.

> Læg altid spolerne ind i spoleholderen med den sølvfarvede sensorflade mod højre.

> Læg spolerne ind i holderen (6) med den sølvfarvede sensorflade mod højre.

> Tryk udløserknappen ned for at tage spolen ud.

## 2.3 Tilslutning og start

### Tilslut fodpedalen

Fodpedalens ledning er oprullet på pedalens underside.

> Rul fodpedalens ledning ud i den ønskede længde, og klem det fast i fodpedalens ledningsholdere.



> Sæt ledningens stik ind i maskinens fodpedaltilslutning.



> Anbring fodpedalen under bordet.

> Hvis ledningen er for lang, skal du rulle den overskydende længde op og klemme den fast i fodpedalens ledningsholdere.

### Tilslut maskinen

For at sørge for sikker brug af maskinen må du kun bruge den medfølgende netledning. Den medfølgende netledning er dimensioneret til det spændingsområde, som findes i anvendelseslandet. Hvis maskinen anvendes i et andet land end det oprindelige, skal du købe den netledning hos BERNINA-forhandleren, som passer til dette land.

Netledningen til USA og Canada har et polariseret lysnetstik (et af benene er bredere end det andet). For at mindske risikoen for elektrisk stød kan stikket kun sættes i stikkontakten på én måde. Hvis lysnetstikket ikke passer i stikkontakten, skal du vende stikket og sætte det i. Hvis det vendte lysnetstik stadig ikke passer, skal en elektriker installere en passende stikkontakt. Lysnetstikket må ikke ændres på nogen måde.



- > Sæt lysnetledningens apparatstik ind i maskinens lysnettilslutning.



- > Sæt lysnetledningens lysnetstik ind i stikkontakten.

## Montering af knæløfteren



Er der behov for det, kan din BERNINA-forhandler tilpasse knæløfterens position.

- > Indsæt knæløfteren i åbningen på forsiden af maskinen.
- > Indstil sædehøjden, så knæløfteren kan betjenes med knæet.

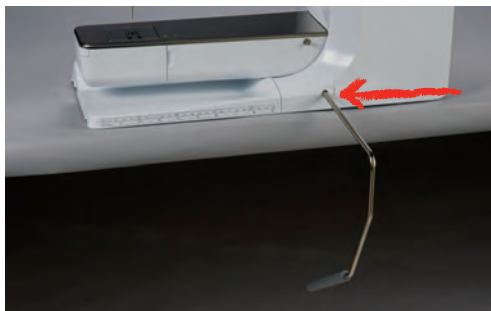

## Fastgør pegepennen

- > Sæt pegepennen fast i magnetholderen.



## Tænd maskinen

- > Stil hovedafbryderen på «I».



## 2.4 Fodpedal

### Reguler hastigheden med fodpedalen

Med fodpedalen kan hastigheden reguleres trinløst.

- > For at starte maskinen, trykkes fodpedalen forsigtigt ned.
- > Træd kraftigere på fodpedalen for at sy hurtigere.
- > For at stoppe maskinen, slippes fodpedalen.



### Aktivering/deaktivering af ekstrafunktion

Fodpedalen kan programmeres med en ekstra funktion, der kan aktiveres og deaktiveres med et hæltryk. Ved levering er hæltrykket programmeret med funktionen «Hævning/sænkning af nål».

- > Tryk fodpedalen ned med hælen for at hæve eller sænke nålen.



Hæltrykket kan også programmeres til en anden funktion. (se side 52)

## 2.5 Spoleholder

### Lodret spoleholder

Opstil spoleholderen



Til metal- eller andre specielle tråde, anbefales det at bruge den lodrette spoleholder.

Den lodrette spoleholder bruges til syning med flere tråde og til opspolning af undertråd under syning.

- > Sving spoleholderen op til den klikker på plads.



Påsat skumunderlag og trådrulle

Skumunderlaget forhindrer at tråden hænger fast i den lodrette spoleholder.

- > Sæt skumunderlaget på den lodrette spoleholder.
- > Sæt trådspolen på spoleholderen.



### Vandret spoleholder

Brug af skumunderlag, trådrulle og trådrullestop

Trådrullestop sikrer en ensartet afvikling af tråden fra spolen. Trådrullestop bruges kun ved den vandrette spoleholder.

- > Sæt skumunderlaget på spoleholderen.
- > Sæt trådspolen på spoleholderen.

- > Sæt den passende trådrollestop på trådspolen, så der ikke er nogen afstand mellem trådstopperne og trådrollen.



### Brug af trådnet

Trådnettet holder tråden på spolen og forhindrer knuder og trådbrud. Trådnet bruges kun ved den vandrette spoleholder.

- > Sæt trådnettet over trådspolen.

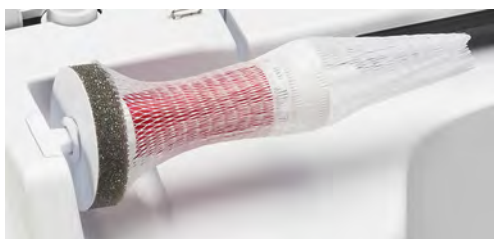

## 2.6 Friarm

BERNINA 770 QE PLUS har en stabil konstrueret friarm, til højre for nålen er der meget plads til store projekter.

## 2.7 Transportør

### Indstil transportøren

- > Tryk på knappen «Transportørvisning» for at sænke transportøren.



- > Tryk igen på knappen «Transportørvisning» for at hæve transportøren.

## 2.8 Sybord

### Brug af sybordet

Når sybordet er anbragt på friarmen, øges det allerede eksisterende syområde.

- > Hæv nålen.
- > Hæv syfoden.
- > Sluk maskinen, og tag stikket ud af stikkontakten.

- > Skub sybordet over friarmen fra venstre mod højre, indtil det går i indgreb.



- > Tryk knappen på sybordet ned, for at fjerne sybordet mod venstre over friarmen.



## 2.9 Syfod

### Indstil syfodspositionen med knæløfteren

- > Det skal være muligt at betjene knæløfteren i normal afslappet siddestilling.
- > Tryk knæløfteren til højre med knæet, for at hæve syfoden.

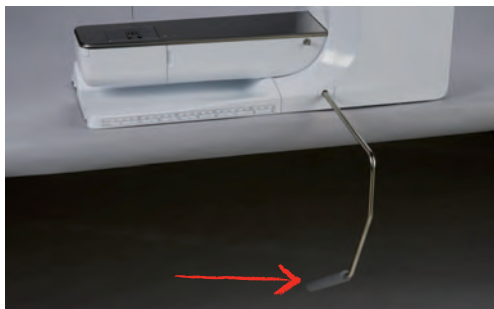

- Samtidig sænkes transportøreren og trådspændingen løsnes.
- > Slip knæløfteren langsomt, for at sænke syfoden.

### Indstilling af syfodens position med knappen "Syfod oppe/nede"

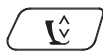

- > Tryk på knappen «Syfod oppe/nede» for at hæve syfoden.
- > Tryk igen på knappen «Syfod oppe/nede» for at sænke syfoden.

### Udskift syfoden

- > Hæv nålen.
- > Løft syfoden.
- > Sluk maskinen og tag stikket ud af stikkontakten.

- > Tryk spændebøjlen opad.



- > Syfoden tages af.
- > Indsæt den nye syfod nedfra ind i holderen.
- > Tryk spændebøjlen ned.

### Valg af syfod på skærmen

Efter udskiftning af syfoden kan du kontrollere, om den egner sig til den valgte søm. Derudover vises der alternative syfødder, som er til rådighed for den valgte søm.

- > Tænd maskinen.
- > Vælg søm.
- > Tryk på «Syfodsindikator/syfodsvalg».



- > For at få vist alle egnede syfødder til den valgte søm skal du trykke på «Mulige syfødder».



- > Vælg den monterede syfod.
  - Hvis den valgte syfod er egnet, kan du begynde at sy.
  - Hvis den valgte syfod ikke er egnet til den valgte søm, kan du ganske vist godt vælge den, men start af maskinen forhindres automatisk. Der vises en fejlmeddelelse. Hvis du har valgt en forkert syfod, vises stinget med rødt i forhåndsvisningen.



## Indstil syfodstryk



Syfodstrykket bruges til at optimere syfodens tryk på stoffet optimalt til tykkelsen af stoffet. Ved kraftige stoffer anbefales det, at reducere syfodstrykket. Det har den fordel, at syfoden hæves lidt. Derved bliver det lettere at flytte stoffet. Ved meget fine stoffer anbefales det, at øge syfodstrykket. Dette har den fordel, at stoffet ikke kan bevæges for let og hurtigt under syfoden.



- > Tryk på «Trykfodstryk».
- > Indstil syfodstrykket.

## 2.10 Nål og stingplade

### Udskift nålen

- > Hæv nålen.
- > Sluk maskinen, og tag stikket ud af stikkontakten.
- > Fjern syfoden.
- > Løsn nålens fastgørelsesskrue med skruetrækkeren (torx, grå).
- > Løsn nålens fastgørelsesskrue med.



- > Træk nålen ned.
- > Hold den nye nål med den flade side bagud.
- > Skub nålen op, indtil den rammer anslaget.
- > Nåleholderskruen strammes med skruetrækkeren.
- > Spænd fastgørelsesskruen fast manuelt.

## Vælg nålen på touchskærmen

Efter nålen er skiftet ud, kan kontrolleres, om den kan bruges sammen med den valgte stingplade.



- > Tryk på «Nål valg».
- > Vælg den monterede nål.



- Hvis den valgte nål passer til den valgte syfod, kan du begynde at sy. Hvis den valgte nål ikke passer til den valgte syfod, vises der en fejlmeddelelse ved start af maskinen, og maskinen starter ikke.

## Vælg nåletype og nålestørrelse

Praktisk påmindelsesfunktion: Nåletype og nålestørrelse kan også gemmes i maskinen, så ingen informationer går tabt. På denne måde kan den gemte nåletype og den gemte nålestørrelse altid kontrolleres.



- > Tryk på «Nål valg».

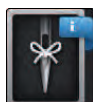

- > Tryk på «Nåleoplysninger».
- > Vælg de monterede nåles nåletype (1).
- > Vælg de monterede nåles nålestørrelse (2).



## Indstil nåleposition oppe/nede



- > Tryk på knappen «Nåleplacering oppe/nede» for at sænke nålen.
- > Tryk igen på knappen «Nåleplacering oppe/nede» for at hæve nålen.

## Indstil nåleposition venstre/højre

Der er i alt 11 nålepositioner. Den aktuelle nåleposition vises på skærmen med et nummer.

- > Tryk på knappen «Nåleplacering venstre» (1) for at indstille nålepositionen mod venstre.





## Vælg stingpladen i touchskærmen

Efter stingpladen er skiftet ud, kan kontrolleres, om den kan bruges sammen med den valgte nål.



- > Tryk på «Stingplade valg».
- > Vælg den tidligere monterede stingplade.



- Hvis den valgte stingplade passer sammen med nålen, kan du begynde at sy.
- Hvis den valgte stingplade ikke egner sig sammen med nålen, vises der en fejlmeddelelse, og start af maskinen forhindres automatisk.

## 2.11 Trådning

### Trådning af overtråd

Forudsætning:

- Nål og syfod er i hævet.
- Maskinen er slukket og stikket taget ud af stikkontakten.
- > Sæt skumunderlaget på spoleholderen.
- > Sæt trådspolen på spoleholderen, så tråden afvikles med uret.
- > En passende trådrullestop sættes på.
- > Tråden føres i pilens retning gennem den bageste trådfører (1), samtidig holdes tråden fastspændt med hånden og kan indsættes i trådspændingen.
- > Tråden føres i pilens retning gennem trådspændingen (2).

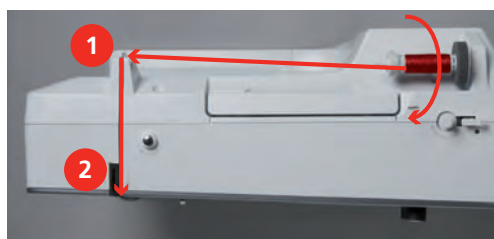

- > Tråden føres ned (3) og rundt ved trådgiver dækslet (4).
- > Tråden føres opad i pilens retning og ind i trådgiveren (5).

> Tråden føres igen nedad (6).



> Tråden føres gennem føringerne (7/8) over syfoden.

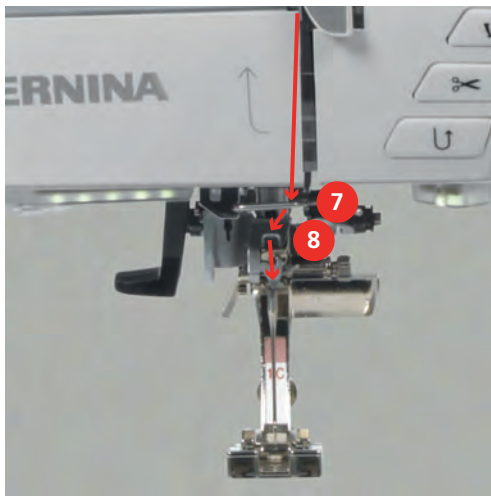

> Tænd maskinen.



- > Det halvautomatiske trådningshåndtag (9) trykkes let ned og holdes nede. Tråden trækkes til venstre under den grå trådningsfinger/krog (10).



- > Tråden føres fra højre mod venstre om den grå trådningsfinger/krog (12).
- > Trådningshåndtaget trykkes fuldstændigt ned (11) derefter trækkes tråden fra venstre mod højre (12) gennem trådføreren (13), indtil den hænger fast i ståltråds-klemmen.

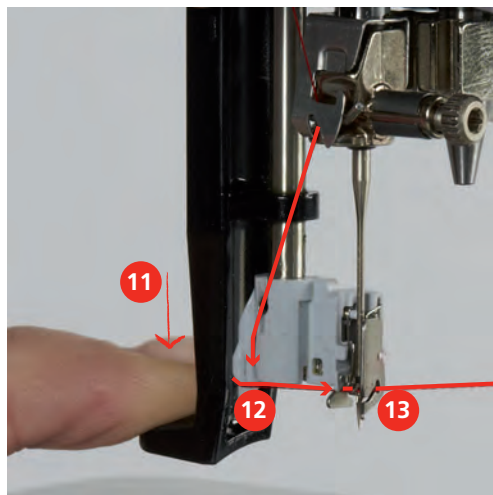

- > Håndtaget og tråden slippes samtidig for at tråde nålen.
- > Løkken (14) trækkes bagud.

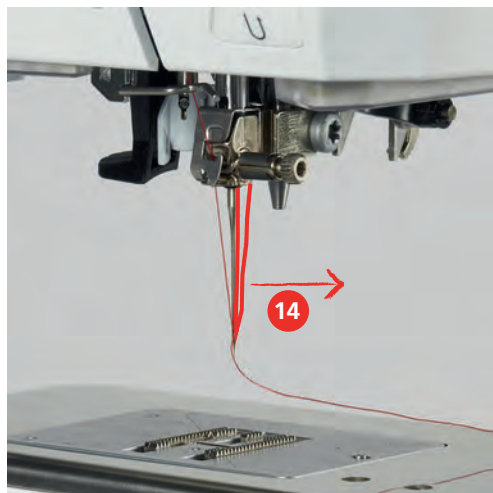

- > Tråden føres under den monterede syfod og trækkes fremover trådkniven (15), for at skære tråden over.



### Trådning af dobbeltnål

Forudsætning:

- Dobbelt nålen er monteret.
- > Den første tråd føres i pilens retning på højre side af trådspændingsskiven (1).
- > Den anden tråd føres i pilens retning på venstre side af trådspændingsskiven (1).

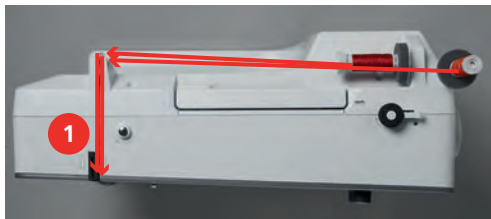

- > Første og anden tråd føres til trådføren over nålen.
- > Den første tråd trådes manuelt i den højre nål.
- > Den anden tråd trådes manuelt i den venstre nål.



## Trådning af trippelnål

Forudsætning:

- Trillingenålen er monteret.
- > Passende skumunderlag, trådspole og trådrullestop sættes på spoleholderen.
- > En fyldt spole sættes på den lodrette spoleholder.
- > Sæt et passende trådrullestop på.
- > Trådspolen sættes på.
- > De 3 tråde trådes hen til den øverste trådfører.

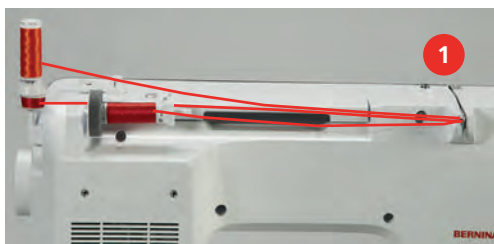

- > 2 tråde føres til venstre forbi trådspændingsskiven (1) og ned til trådføreren over nålen.
- > 1 tråd føres til højre forbi trådspændingsskiven (1) og ned til trådføreren over nålen.
- > Den første tråd trådes manuelt i den venstre nål.
- > Den anden tråd trådes manuelt i den midterste nål.
- > Den tredje tråd trådes manuelt i den højre nål.

## Spoling af undertråd



Undertråden kan også spoles op under broderi, dertil skal man bruge den lodrette spoleholder.

Forudsætning:

- Passende skumunderlag, trådspole og trådrullestop er monteret.
- > En tom spole sættes på spoleapparatet (1), de sølvfarvede sensoroverflader skal vende nedad.



- > Før tråden til venstre gennem den bageste trådføring (2).
- > Før tråden med uret omkring spoleforspændingen (3).
- > Vikl tråden med uret 2 - 3 gange omkring den tomme spole (4).

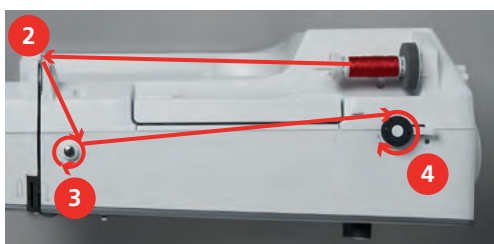

- > Den resterende tråd trækkes over trådkniven ved udløserknappen (5) og skæres af.

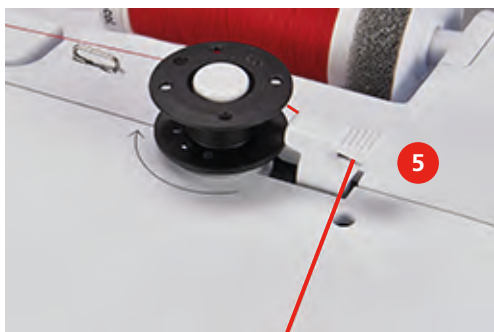

- > Udløserknappen (6) trykkes mod spolen.



- Maskinen spoler og spoleskærmen åbnes.
- > Indstil spolehastigheden.
- > Udløserknappen trykkes til højre, for at stoppe spoleprocessen.
- > Tryk igen udløserknappen mod spolen for at fortsætte spoleprocessen.
  - Når spolen er fyldt stopper maskinen automatisk.
- > Spolen fjernes og tråden føres hen over trådkniven ved udløserknappen.

### Trådning af undertråden

Forudsætning:

- Nålen er hævet.
- Maskinen er slukket og griberdækslet er åbnet.
- > Tryk på det lille greb på spolekapslen (1).

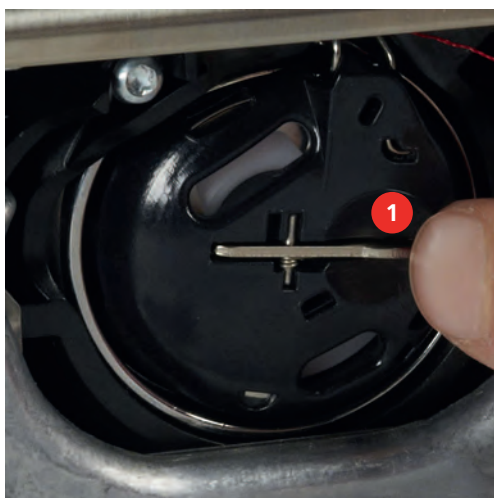

- > Fjern spolekapslen.
- > Tag spolen ud af spolekapslen.

- > Den nye spole sættes i, så den sølvfarvede sensoroverflade vender bagud mod spolekapslen.



- > Tråden føres fra venstre gennem slidsen (2).



- > Før tråden mod højre under fjederen (3), under de to trådførere (4) og træk den opad.





- > Spolekapslen holdes så trådføreren (5) vender opad, for at sætte den i maskinen.

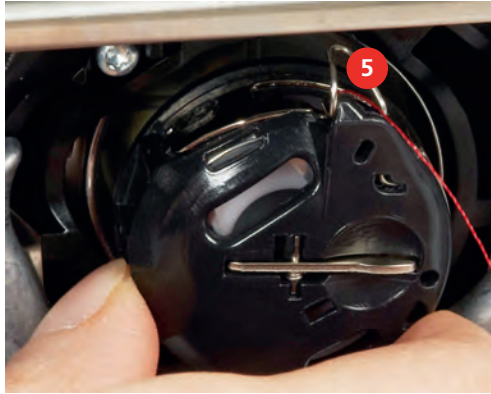

- > Sæt spolekapslen i.
- > Tryk på midten af spolekapslen, til den går i indgreb.
- > Tråden trækkes bagfra hen over trådkniven (6) og skæres af.

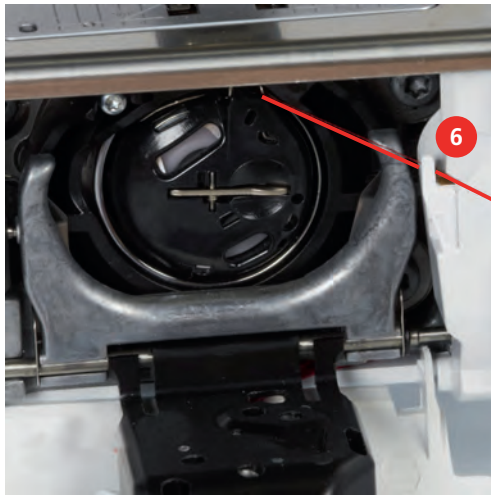

- > Luk griberdækslet.

### Vis undertrådmængde

Så snart undertrådmængden bliver kritisk, viser en animation i ikonet «Undertråd», at undertråden næsten er opbrugt.



- > Tryk på «Undertråd» for at tråde undertråden som vist i animationen.

## 3 Setup-program

### 3.1 Syndstillinger

#### Indstil overtrådsspændingen

Ændringer af overtrådens spænding i setup-programmet påvirker alle sømme. Der kan også foretages ændringer i overtrådsspændingen, som kun er gyldig for den aktuelt valgte søm.



> Tryk på «Setup-program».



> Tryk på «Syndstillinger».



> Tryk på «Overtrådsspænding».  
> Indstil overtrådsspændingen.

#### Indstil den maksimale hastighed

Med denne funktion kan den maksimale hastighed indstilles.



> Tryk på «Setup-program».



> Tryk på «Syndstillinger».



> Tryk på «Maksimal syhastighed».  
> Indstil den maksimale hastighed.

#### Indstil hæftesting

Hvis funktionen er aktiveret, sys der automatisk 4 hæftesting ved mønsterbegyndelsen efter klipning af tråden.



> Tryk på «Setup-program».







> Tryk på «Syndstillinger».



> Tryk på kontakten for at deaktivere hæftestingene.  
> Tryk igen på kontakten for at aktivere hæftestingene.

#### Indstil syfodens svæveposition

Syfodens svæveposition kan indstilles efter stoffets tykkelse, fra 0 til maks. 7 mm.

-  > Tryk på «Setup-program».
-  > Tryk på «Syindstillinger».
-  > Tryk på «Programmering af knapper og ikoner».
-  > Tryk på «Programmering af syfods-svæveposition».  
> Indstil afstanden mellem stoffet og syfoden.

### Programmering af knappen "Mønsterslut"

Syfoden kan positioneres, og klipping af tråden og automatisk hæftning kan indstilles.

-  > Tryk på «Setup-program».
-  > Tryk på «Syindstillinger».
-  > Tryk på «Programmering af knapper og ikoner».
-  > Tryk på «Programmering af knappen Mønsterslut».
-  > Tryk på «Hæftning» for at sy 4 hæftesting på samme sted.
-  > Tryk på «Hæfttesting fremad» for at indstille på hinanden følgende hæfttesting.  
> Tryk på «Plus» eller «Minus» for at indstille antallet af på hinanden følgende hæfttesting.
-  > Tryk på «Hæfttesting på stedet» for at sy 4 hæfttesting på samme sted.
-  > Tryk på «Automatisk trådclip» for at deaktivere automatisk trådclip efter hæftning.  
> Tryk igen på «Automatisk trådclip» for at aktivere automatisk trådclip efter hæftning.
-  > Tryk på «Løft syfoden» for at få syfoden til at blive nede efter hæftningen.  
> Tryk igen på «Løft syfoden» for at hæve syfoden efter hæftningen.
-  > Tryk på «Hæftning» for at deaktivere automatisk hæftning.  
> Tryk igen på «Hæftning» for at aktivere automatisk hæftning.

## Programmere «Tråd klip»-knappen

Automatisk hæftning før trådclip kan indstilles.



> Tryk på «Setup-program».



> Tryk på «Syindstillinger».



> Tryk på «Programmering af knapper og ikoner».



> Tryk på «Programmering af knappen Trådkniv».



> Tryk på «Hæftning» for at sy 4 hæftesting på samme sted.



> Tryk på «Hæfttesting fremad» for at indstille på hinanden følgende hæfttesting.

> Tryk på «Minus» eller «Plus» for at indstille antallet af hæfttesting.

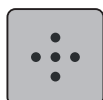

> Tryk på «Hæfttesting på stedet» for at sy 4 hæfttesting på samme sted.



> Tryk på «Hæftning» for at deaktivere automatisk hæftning.

> Tryk igen på «Hæftning» for at aktivere automatisk hæftning.

## Syfodspostion med nålestop nede

Når nålen er sænket, kan der vælges 3 forskellige syfodspostioner: Syfod sænket, syfod hæves til svæveposition og syfod hæves til maksimal højde.



> Tryk på «Setup-program».



> Tryk på «Syindstillinger».



> Tryk på «Programmering af knapper og ikoner».



> Tryk på «Syfodspostion ved nålestop nederst».



> Vælg den ønskede syfodspostion.

## Programmere knappen «Tilbagesyning»

Der kan vælges mellem «Tilbagesyning» og «Baglæns stingforløb».



> Tryk på «Setup-program».



> Tryk på «Syndstillinger».



> Tryk på «Programmering af knapper og ikoner».



> Tryk på «Programmering af knappen Baglæns stingforløb».



> Tryk på «Tilbagesyning» for at indstille baglæns stingforløb.

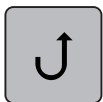

> Tryk på «Permanent tilbagesyning» for at indstille permanent baglæns stingforløb.

## Programmere «Hæftesting» knappen

Antal og type af hæftesting kan programmeres.



> Tryk på «Setup-program».



> Tryk på «Syndstillinger».



> Tryk på «Programmering af knapper og ikoner».



> Tryk på «Programmering af knappen Hæftning».

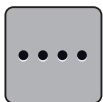

> Tryk på «Hæftesting fremad» for at indstille på hinanden følgende hæftesting.

> Tryk på «Minus» eller «Plus» for at indstille antallet af hæftesting.

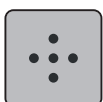

> Tryk på «Hæftesting på stedet» for at sy 4 hæftesting på samme sted.

## Programmere fodpedalen

Ved aktivt ikon «Nål oppe/nede» bliver nålen stillet op eller ned ved hæltryk på fodpedalen. Som alternativ kan syfoden placeres, tråden klippes og automatisk hæftning indstilles.



> Tryk på «Setup-program».



> Tryk på «Syindstillinger».



> Tryk på «Programmering af fodpedal».

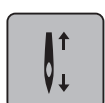

- «Nål oppe/nede» er aktiv i grundindstillingen.
- Tryk med hælen på fodpedalen for at stille nålen op eller ned.



> Tryk på «Programmering af hæltryk» for at programmere hæltrykket.



> Tryk på «Hæftning» for at sy 4 hæftesting på samme sted.

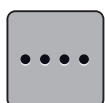

- > Tryk på «Hæftesting fremad» for at indstille på hinanden følgende hæftesting.
- > Tryk på «Minus» eller «Plus» for at indstille antallet af hæftesting.

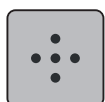

> Tryk på «Hæftesting på stedet» for at sy 4 hæftesting på samme sted.



- > Tryk på «Hæftning» for at deaktivere automatisk hæftning ved hjælp af hæltrykket.
- > Tryk igen på «Hæftning» for at aktivere automatisk hæftning ved hjælp af hæltrykket.



- > Tryk på «Automatisk trådklip» for at deaktivere automatisk trådklip.
- > Tryk igen på «Automatisk trådklip» for at aktivere automatisk trådklip ved hjælp af hæltrykket.



- > Tryk på «Løft syfoden» for at få syfoden til at blive nede ved hjælp af hæltrykket.
- > Tryk igen på «Løft syfoden» for at få syfoden til at blive oppe ved hjælp af hæltrykket.

## 3.2 Broderiindstillinger

### Indstil overtrådsspændingen

Ændringer af overtrådens spænding i setup-programmet påvirker alle broderimotiver.



> Tryk på «Setup-program».



> Tryk på «Broderiindstillinger».



> Tryk på «Indstil overtrådsspændingen».  
> Indstil overtrådsspændingen.

### Indstil den maksimale hastighed

Med denne funktion kan den maksimale hastighed indstilles.



> Tryk på «Setup-program».



> Tryk på «Broderiindstillinger».



> Tryk på «Maksimal broderihastighed».  
> Indstil den maksimale hastighed.

### Centrere broderimotivet eller åbne det i den original position

Når broderimønstrene åbnes på maskinen, centrerer de altid i broderirammen. Hvis det ønskes, at broderimønstre skal åbnes i originalpositionen (bestemt af BERNINA-broderisoftwaren), skal funktionen «Centrering af broderimotiv» aktiveres.



> Tryk på «Setup-program».



> Tryk på «Broderiindstillinger».



> Tryk på «Centrering af broderimotiv».



> Tryk på kontakten.

– Et broderimotiv, der er flyttet og gemt i denne position, åbnes i den gemte position, når det vælges.



> Tryk igen på kontakten.

– Broderimotivet centrerer i broderirammen.

### Kalibrering broderiramme

Kalibrering af broderirammen er justering af nålen i forhold til midten af rammen.

Forudsætning:

- Broderimodulet er tilsluttet, og broderirammen med den passende broderiskabelon er monteret.



> Tryk på «Setup-program».



> Tryk på «Broderiindstillinger».



> Tryk på «Kalibrering af broderiramme».  
> Vælg den ønskede broderiramme, og følg instruktionerne på skærmen.



> Tryk på «Slet» (1) for at slette den aktuelle justering.  
> Placer nålen nøjagtigt i midten ved hjælp af pileikonerne på skærmen.



### Indstil tykkelsen på stoffet

Når stoftykkelsen f.eks. ved frotté er på over 4 mm, anbefales det at vælge 7,5 mm eller 10 mm. Jo tykkere stoffet er, desto langsommere broderer maskinen. Når maskinen slukkes, resettes ændringerne til grundindstillingen på 4 mm.



> Tryk på «Setup-program».



> Tryk på «Broderiindstillinger».



> Tryk på «Indstilling af stoftykkelse».  
> Vælg stoftykkelse.

### Fjern tråd tænd/sluk

For at trække trådenderne op og ud af stoffet efter trådklip skal funktionen være tændt. Ved broderimotiver med lange sting anbefales det at slå funktionen Fjern tråd fra. Hvis afstanden mellem syfoden og broderirammen er for lille, vil funktionen ikke blive udført.



> Tryk på «Setup-program».



> Tryk på «Broderiindstillinger».



> Tryk på «Fjern tråd».



> Tænding/slukning af Fjern tråd.



## Indstil hæftesting

Broderimotiver er programmeret med eller uden hæftesting. Hvis et broderimotiv har programmerede hæftesting, bliver disse syet. Hvis broderimotivet er programmeret med hæftesting, kan hæftestingene fjernes ved hjælp af BERNINA-broderisoftware.

Maskinen registrerer, hvis der ikke er programmeret hæftesting, og tilføjer dem. Hvis der ikke ønskes hæftesting, kan de deaktiveres.



> Tryk på «Setup-program».



> Tryk på «Broderiindstillinger».



> Tryk på «Hæftesting».



> Sluk for hæftesting fra starten ved at slukke kontakten i det øverste område.  
– Hvis et broderimotiv ikke har programmerede hæftesting, sys der ikke nogen.



> Aktivér hæftesting fra starten ved at tænde kontakten i det øverste område.  
– Hvis et broderimotiv ikke har programmerede hæftesting, tilføjes og sys der hæftesting.



> Deaktiver hæftesting i slutningen ved at slukke kontakten i det nederste område.  
– Hvis et broderimotiv ikke har programmerede hæftesting, sys der ikke nogen.



> Aktivér hæftesting i slutningen ved at tænde kontakten i det nederste område.  
– Hvis et broderimotiv ikke har programmerede hæftesting, tilføjes og sys der hæftesting.

## Indstil trådclip



> Tryk på «Setup-program».



> Tryk på «Broderiindstillinger».



> Tryk på «Trådclipindstillinger».

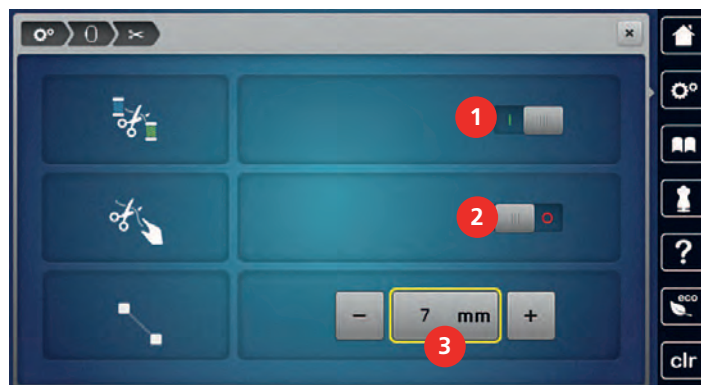

> Tryk på kontakten øverst på skærmen (1) for at slukke automatisk trådclip før et trådskit.  
> Tryk igen på kontakten øverst på skærmen (1) for at aktivere automatisk trådclip før et trådskit.  
> Tryk på kontakten i midten af skærmen (2) for at få maskinen til at stoppe efter ca. 7 sting, og den resterende tråd kan klippes manuelt.

- > Tryk igen på kontakten i midten af skærmen (2) for at få maskinen til ikke at stoppe for manuelt trådklip.
- > Tryk på «Minus» eller «Plus» (3) for at indstille, fra hvilken længde forbindelsesstingene klippes.

### Skift måleenhed

Måleenheden i broderimodus kan skiftes fra mm til inch. Standardindstillingen er i mm.



- > Tryk på «Setup-program».



- > Tryk på «Broderiindstillinger».



- > Tryk på «Måleenhed».
- > Tryk på «inch» for at få vist målene i broderimodus i inches.
- > Tryk på «mm» for at få vist målene i broderimodus i mm.

### 3.3 Vælg brugerdefinerede indstillinger



- > Tryk på «Setup-program».



- > Tryk på «Personlige indstillinger».
- > Vælg den ønskede skærmfarve og baggrund.
- > Tryk på tekstfeltet oven over farveindstillingerne.



- > Indtast velkomstteksten.
- > Tryk på «Store bogstaver» for at bruge store bogstaver (standardindstilling).

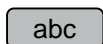

- > Tryk på «Små bogstaver» for at bruge små bogstaver.

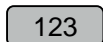

- > Tryk på «Tal og matematiske tegn» for at bruge tal og matematiske tegn.

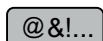

- > Tryk på «Specialtegn» for at bruge specialtegn.
- > Tryk på tekstfeltet over tastaturet for at slette hele den indtastede tekst.



- > Tryk på «Slet» for at slette enkeltbogstaver i den indtastede tekst.



- > Tryk på «Bekræft».

### 3.4 Overvågningsfunktioner

#### Indstil overtrådsindikator



> Tryk på «Setup-program».



> Tryk på «Kontrolfunktioner».



> Tryk på kontakten øverst på skærmen for at slukke overtrådsindikatoren.  
> Tryk igen på kontakten for at tænde overtrådsindikatoren.

#### Indstil undertrådsindikator



> Tryk på «Setup-program».



> Tryk på «Kontrolfunktioner».



> Tryk på kontakten nederst på skærmen for at slukke undertrådsindikatoren.  
> Tryk igen på kontakten for at tænde undertrådsindikatoren.

### 3.5 Indstil lyd

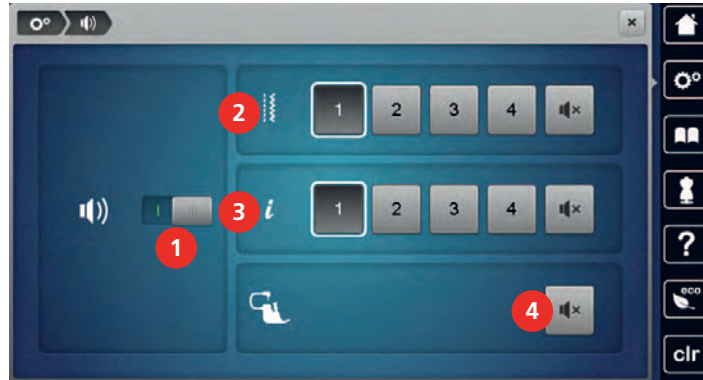

> Tryk på «Setup-program».



> Tryk på «Lydindstillinger».  
> Tryk på kontakten (1) for at aktivere eller deaktivere lyden generelt.



> Tryk på «Tænding/slukning af lyd» i området (2) for at deaktivere lyden ved valg af et broderimotiv.  
> Tryk på «1 – 4» i området (2) for at indstille lyden ved valg af et broderimotiv.



> Tryk på «Tænding/slukning af lyd» i området (3) for at deaktivere lyden for valg af funktioner.  
> Tryk på «1 – 4» i området (3) for at indstille lyden for valg af funktioner.



- > Tryk på «Tænding/slukning af lyd» i området (4) for at deaktivere lyden ved anvendelse af BSR-modusserne.

## 3.6 Maskinens indstillinger

### Valg af sprog

Brugerfladen kan indstilles til det ønskede sprog alt efter kundens ønske, fordi BERNINA stiller et bredt udvalg af internationale sprog til rådighed for kunden. Der stilles evt. nye sprog til rådighed for brugerfladen ved hjælp af firmwareopdatering.



- > Tryk på «Setup-program».



- > Tryk på «Maskinindstillinger».



- > Tryk på «Sprogvalg».
- > Vælg det ønskede sprog.

### Indstil skærmens lysstyrke

Skærmens lysstyrke kan indstilles til brugerens behov.



- > Tryk på «Setup-program».



- > Tryk på «Maskinindstillinger».



- > Tryk på «Skærmindstillinger».
- > Indstil skærmens lysstyrke i skærmens øverste område.

### Indstil syllys

Sylsets lysstyrke kan indstilles til brugerens behov.



- > Tryk på «Setup-program».



- > Tryk på «Maskinindstillinger».



- > Tryk på «Skærmindstillinger».
- > Indstil sylsets lysstyrke i skærmens nederste område.



- > Tryk på kontakten for at slukke sylset.
- > Tryk igen på kontakten for at tænde sylset.

## Skærmmkalibrering

Yderligere oplysninger om dette emne finder du i kapitlet Tillæg under Afhjælpning af fejl i slutningen af brugsanvisningen.



> Tryk på «Setup-program».



> Tryk på «Maskinindstillinger».



> Tryk på «Kalibrering af skærm».

> Tryk på krydsene efter hinanden med pegepenen.

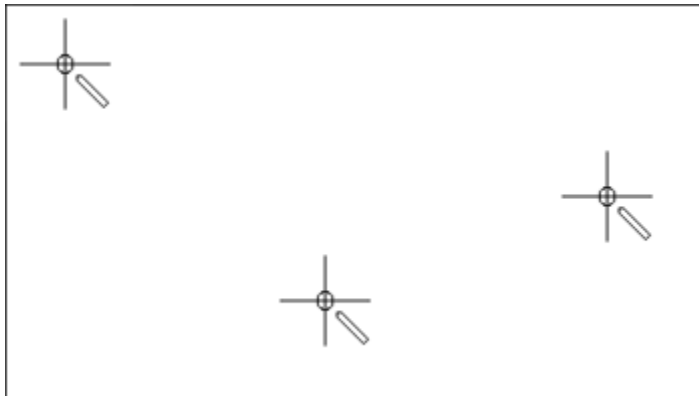

## Tilbage til grundindstillingen

**ADVARSEL:** Med denne funktion slettes alle individuelt oprettede indstillinger.



> Tryk på «Setup-program».



> Tryk på «Maskinindstillinger».



> Tryk på «Standardindstilling».



> Tryk på «Grundindstilling for syning», og bekræft for at gendanne grundindstillingerne for syning.



> Tryk på «Grundindstilling for brodering», og bekræft for at gendanne grundindstillingerne for brodering.



> Tryk på «Grundindstilling for maskine», bekræft, og genstart maskinen for at gendanne alle grundindstillinger.

## Slet brugerdata

Man kan slette overflødige motiver, for at få plads til nye motiver.



> Tryk på «Setup-program».



> Tryk på «Maskinindstillinger».



> Tryk på «Standardindstilling».



> Tryk på «Sletning af personlig hukommelse», og bekræft for at slette alle data fra den personlige hukommelse.



> Tryk på «Sletning af egne broderimotiver», og bekræft for at slette alle broderimotiver fra den personlige hukommelse.

### Slet et motiv på et BERNINA USB-stik

Når der ikke er gemt flere nødvendige motiver på BERNINA USB-stikket, kan det tilsluttes maskinen, og dataene kan slettes.

> Indsæt BERNINA USB-stikket i USB-porten på din maskine.

> Tryk på «Setup-program».



> Tryk på «Maskinindstillinger».



> Tryk på «Standardindstilling».



> Tryk på «Sletning af USB-stik», og bekræft.

### Kalibrering af automatisk knaphulsfod #3A

Automatisk knaphulsfod #3A og maskinen er tilpasset hinanden og bør kun bruges sammen.

Forudsætning:

- Automatisk knaphulsfod #3A er monteret.
- Nålen er ikke trådet.



> Tryk på «Setup-program».



> Tryk på «Maskinindstillinger».



> Tryk på «Vedligeholdelse/opdatering».



> Tryk på «Kalibrering af automatisk knaphulsfod #3A».



> Tryk på knappen «Start/Stop» for at starte kalibreringen.

## Parkering af broderimodulet

Broderiarmen skal først bringes til pakkepositionen, således at broderimodulet kan anbringes i den originale emballage uden at flytte broderiarmen manuelt.

Forudsætning:

- Broderimodulet er tilsluttet maskinen.



- > Tryk på «Setup-program».



- > Tryk på «Maskinindstillinger».



- > Tryk på «Vedligeholdelse/opdatering».



- > Tryk på «Pakkeposition».
- > Følg instruktionerne på skærmen.

## Kontroller det samlede antal sting

Maskinens samlede stingantal samt antallet af sting, der er syet, siden maskinen sidst blev serviceret af en BERNINA-forhandler, vises.



- > Tryk på «Setup-program».



- > Tryk på «Maskinindstillinger».



- > Tryk på «Information».



- > Tryk på «Maskindata».

## Indtast forhandler data

Du kan indtaste din BERNINA-forhandlers kontaktoplysninger.



- > Tryk på «Setup-program».



- > Tryk på «Maskinindstillinger».



- > Tryk på «Information».



> Tryk på «Forhandlerdata» for at indtaste forhandlerdataene.



> Tryk på «Navn» for at indtaste navnet på BERNINA-forhandleren.



> Tryk på «Adresse» for at indtaste BERNINA-forhandlerens adresse.



> Tryk på «Telefonnummer» for at indtaste BERNINA-forhandlerens telefonnummer.



> Tryk på «E-mailadresse» for at indtaste BERNINA-forhandlerens hjemmeside eller e-mailadresse.

### Gem service data

Service dataene om maskinens aktuelle tilstand kan gemmes på BERNINA USB-stikket og sendes til BERNINA-forhandleren.

- > Indsæt et USB-stik med tilstrækkelig ledig lagerplads i USB-porten på din maskine.
- > Tryk på «Setup-program».



> Tryk på «Maskinindstillinger».



> Tryk på «Information».



- > Tryk på «Servicedata».
- > Tryk på «Eksport af servicedata».
- Ikonet «Eksport af servicedata» får en hvid ramme.
- > Fjern USB-stikket, når den hvide ramme ikke længere vises.

### Visning af maskin-ID

Du skal bruge maskinens ID til generering af aktiveringskoden.



Forudsætning:

- Den nyeste firmwareversion er installeret på maskinen. Se supportsiden <https://www.bernina.com/770qeplus-support>.



> Tryk på «Setup-program».



> Tryk på «Maskinindstillinger».





> Tryk på «Information».



> Tryk på «Maskin-ID».

– Maskinens ID vises.

– Hvis «Maskin-ID» ikke vises, skal den nyeste firmwareversion først installeres på maskinerne.

## 4 Systemindstillinger

### 4.1 Start vejledning

Vejledningen giver oplysninger og forklaringer om de forskellige områder inden for syning og broderi samt om de forskellige sømme.



- > Tryk på «Tutorial».
- > Vælg det ønskede emne for at få informationer.

### 4.2 Start syvejledning

Syvejledningen giver informationer og hjælp til dine syprojekter. Efter indtastning af stoffet og det ønskede syprojekt, vises der f.eks. forslag til den optimale nål og passende syfod.



- > Tryk på «Syvejledning».
- > Vælg det stof, der skal sys på.
- > Vælg syprojekt.



- > Tryk på «Bekræft».
- Indstillingerne tilpasses.

### 4.3 Start hjælp



- > Åben det vindue på skærmen, hvor du har brug for hjælp.
- > Tryk på «Hjælp» for at starte Hjælp-modus.
- > Tryk på det ikon på skærmen, som du har brug for hjælp til.

### 4.4 Brug af eco-modus

Hvis arbejdet afbrydes i en længere periode, kan maskinen indstilles på sparemodus. Sparemodussen fungerer samtidig som børnesikring. Knapperne på skærmen er låst og maskinen kan ikke startes.



- > Tryk på «eco-modus» for at aktivere sparemodus.
  - Skærmen slukker. Strømforbruget reduceres, og sylset bliver slukket.
- > Tryk igen på «eco-modus» for at deaktivere sparemodus.

### 4.5 Slet alle ændringer med «clr»

Alle ændringer på mønstrene kan nulstilles til grundindstillingen. Undtaget herfra er gemte mønstre, som er gemt i den personlige hukommelse, og overvågningsfunktioner.



- > Tryk på «Slet indstillinger».

## 5 Kreativ syning

### 5.1 Oversigt udvalgsmenu syning



- |   |               |   |                      |
|---|---------------|---|----------------------|
| 1 | «Nyttesømme»  | 5 | «Quiltesømme»        |
| 2 | «Pyntesømme»  | 6 | «Personligt program» |
| 3 | «Skrifttyper» | 7 | «Foregående sømme»   |
| 4 | «Knaphuller»  |   |                      |

#### Vælg søm

- > Vælg søm, skrifttype eller knaphul.
- > Tryk på «Forstørrelse/formindskelse af vindue» (1) for at forstørre visningen.



- > Tryk igen på «Forstørrelse/formindskelse af vindue» for at formindskelse visningen.
- > Tryk på «Valg af søm ved hjælp af nummer» for at vælge søm ved at indtaste sømnummer.

0-9 Q

### 5.2 BERNINA overtransport



Det anbefales at indstille syfodstrykket i forhold til stoffet. Jo kraftigere stof jo lavere syfodstryk.

Med BERNINA overtransport transporteres både det øverste og det nederste lag stof samtidig. Derved bliver glatte og fine materialer også flyttet jævnt og omhyggeligt frem. Striber og terner passer perfekt sammen pga. den ensartet transport.

BERNINA overtransport anvendes hovedsageligt i følgende syprojekter:

- Syning: Alle syteknikker på vanskelige materialer, f.eks. oplægning og lynlås.
- Patchwork: Nøjagtige striber og blokke og pyntesømme med op til 9 mm stingbredde.
- Applikationer: Påsyning af bånd og skråbånd.

Vanskelige materialer er:

- Fløjl, normal syet i trådretningen.
- Frotte.
- Jersey, især ved syning på tværs af trådretningen.
- Kunstig pels eller kunstig belagt pels.
- Fleece-materialer.
- Materialer med pladevat.
- Striber og tern.
- Gardiner med mønsterrapport.

Dårligt glidende stoffer er:

- Imiteret læder, coatede stoffer (optimalt med ekstra tilbehør Zigzagfod med glidesål #52D).

### Brug af BERNINA overtransport



Der kan kun anvendes syfødder med udskæring i midten bagtil og betegnelsen «D». Flere syfødder med mærket «D» findes i det vedlagte tilbehørskatalog.

### Tænd BERNINA overtransport

- > Syfoden hæves.
- > En syfod med betegnelsen «D» monteres.
- > Træk overtransportfunktionen ned indtil den klikker på plads.



### Sluk BERNINA overtransport

- > Syfoden hæves.
- > Hold på overtransportens greb med to fingre. Tryk det ned og skub det baglæns. Lad det langsomt glide op på plads.



### 5.3 Regulere hastighed

Med hastighedsskyderen kan hastigheden reguleres trinløst.

- > For at reducere hastigheden, skubbes skyderen til venstre.
- > For at forøge hastigheden, skubbes skyderen til højre.

### 5.4 Indstil overtrådsspændingen

Grundindstillingen af overtrådsspændingen sker automatisk ved valg af en søm eller broderimotiv.

Overtrådsspændingen er optimalt indstillet fra BERNINA fabrikken og maskinen er testet. Dertil bruges Metrosene-/Seralontråd 100/2 (Firma Mettler) til både over- og undertråd.

Hvis der bruges andre sy- eller broderi tråde, kan det have udslag i overtrådens spænding. Hvilket gør det nødvendigt at tilpasse trådspændingen individuelt til dit sy- eller broderiprojekt og den ønskede søm eller broderimotiv.

Jo højere overtrådsspændingen er indstillet, desto kraftigere spændes overtråden, og undertråden vil blive trukket kraftigere ind i stoffet. Med en lavere overtrådsspænding spændes overtråden svagere, og undertråden trækkes herved svagere ind i stoffet.

Ændringer i overtrådsspændingen påvirker den valgte søm og alle broderimotiver. Permanente ændringer af overtrådsspændingen for symodus (se side 48) og for broderimodus (se side 52) kan indstilles i setup-programmet.

Forudsætning:

- Overtrådsspændingen er ændret i setup-programmet.
- > Tryk på «Overtrådsspænding».



- > Indstil overtrådsspændingen.



- > Tryk på ikonet til højre med den gule ramme for at resette ændringerne til grundindstillingen.
- > Tryk på ikonet til venstre med den gule ramme for at resette ændringerne i **Setup-programmet** til grundindstillingen.

## 5.5 Redigere en søm

### Ændre stingbredde

- > For at reducere stingbredden, drejes den «øverste multifunktionsknap» mod venstre.
- > For at forøge stingbredden, drejes den «øverste multifunktionsknap» mod højre.
- > Tryk på «Stingbredde» (1) for at åbne flere indstillingsmuligheder.



### Ændre stinglængde

- > For at reducere stinglængden, drejes den «nederste multifunktionsknap» mod venstre.
- > For at forøge stinglængden, drejes den «nederste multifunktionsknap» mod højre.
- > Tryk på «Stinglængde» (1) for at åbne flere indstillingsmuligheder.



## Udlign balancen

Forskellige stoffer, tråde og indlæg kan have indflydelse på de programmerede sømme, så de ikke lukker helt eller sys over hinanden. Denne effekt kan rettes med den elektroniske balance, stingdannelsen kan indstilles, så den passer til stoffet.

- > Vælg søm eller skrifttype.
- > Sy en søm.
- > Tryk på «i-dialog».



- > Tryk på «Balance».
- Et preview af sømmen vises.

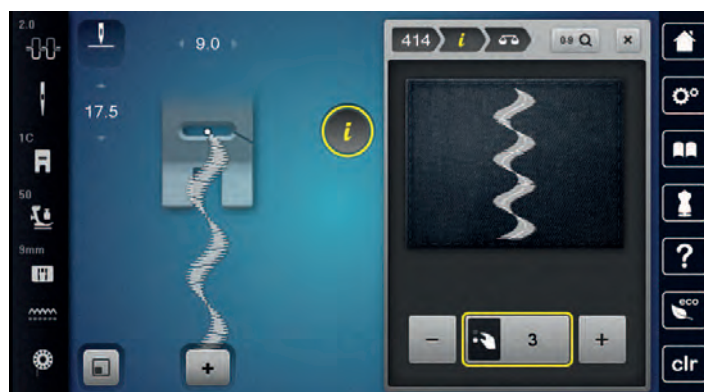

- > Drej den «nederste multifunktionsknap», for at korrigere sømmen i tværgående retning, til previewet af sømmen svarer til den syede søm på stoffet.



- > Ændrede balanceindstillinger kan gemmes for hver søm i «Personligt program» .
- > Ændrede balanceindstillinger forbliver kun gyldige, indtil du trykker på «Slet indstillinger» eller slukker maskinen.

## Indstil mønstergentagelse

Sømme kan gentages op til 99x.

- > Vælg søm eller skrifttype.
- > Tryk på «i-dialog».



- > Tryk på «Sømgentagelse».
- > Indtast det ønskede antal sømme.



- > Tryk på «Bekræft».

## Indstil lange sting

Maskinen syr hvert andet sting og den maksimale stinglængde er 12 mm.

- > Vælg søm.
- > Tryk på «i-dialog».



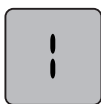

- > Tryk på «Langt sting».

### Spejlvende søm



- > Vælg søm eller skrifttype.
- > Tryk på «i-dialog».



- > Tryk på «Spejlvending venstre/højre» for at spejle sømmen fra venstre til højre.



- > Tryk på «Spejlvending op/ned» for at spejle sømmen i syretningen.

### Ændre sømmens længde

Sømmene kan forstørres eller reduceres i længden.



- > Vælg søm eller skrifttype.
- > Tryk på «i-dialog».



- > Tryk på «Ændre sømmens længde».
- > Indstil sømlængden.

### Indstille stingtællerfunktionen

Stingtællerfunktionen kan ikke indstilles ved alle sømme. Hvis du f.eks. vælger Vaffelsøm nr. 8, kan stingtællerfunktionen ikke anvendes.



- > Vælg søm.
- > Tryk på «i-dialog».
- > Sænk nålen.



- > Tryk på «Programmering af længde med stingtæller».
- > Sy den ønskede længde.

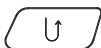

- > Tryk på knappen «Tilbagesyning».
  - Visningen skifter til "Auto", og den valgte søm med den nye længde gemmes, indtil maskinen slukkes.

### Sy motiver med tredobbelt effekt

For at få en pænere effekt kan sømme sys tredobbelt. Ikke alle sømme kan sys med det tredobbelte sting.



- > Vælg søm.
- > Tryk på «i-dialog».





- > Tryk på «Forstærket søm».

### Tilbagesyning

- > Vælg søm eller skrifttype.
- > Indstil nålestop nederst (permanent) for straks at skifte til baglæns stingforløb, når du trykker på knappen «Tilbagesyning».
- > Indstil nåleposition øverst (permanent) for at sy endnu et sting fremad, før der skiftes til baglæns stingforløb.

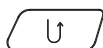

- > Tryk på knappen «Tilbagesyning», og hold den inde.

### Permanent tilbagesyning

- > Vælg søm eller skrifttype.
- > Tryk på «i-dialog».

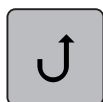

- > Tryk på «Permanent tilbagesyning» for permanent at sy baglæns.
  - Maskinen syr baglæns, indtil der igen trykkes på «Permanent tilbagesyning».

### Nøjagtig sting for sting tilbagesyning

- > Vælg søm eller skrifttype.
- > Tryk på «i-dialog».



- > Tryk på «Tilbagesyning» for at sy de sidste 200 indstik baglæns nøjagtigt sting for sting.

## 5.6 Kombinere søm

### Oversigt kombinationsmodus



- |   |               |   |                                 |
|---|---------------|---|---------------------------------|
| 1 | «Stingbredde» | 3 | «Enkeltmodus/Kombinationsmodus» |
| 2 | «Stinglængde» | 4 | En enkelt søm i kombinationen   |

## Opret sømkombinationer

I kombinationsmodus kan søm og bogstaver sættes sammen alt efter dine ønsker. Ved at kombinere vilkårlige alfabet-bogstaver kan du f.eks. lave teksten BERNINA.



-  > Tryk på «Enkeltmodus/Kombinationsmodus».
- > Vælg den ønskede søm.





-  > Tryk igen på «Enkeltmodus/Kombinationsmodus» for at gå tilbage til enkeltmodus.

## Gem en sømkombination



Du kan genanvende individuelt oprettede sømkombinationer ved at gemme dem i hukommelsen «Personligt program».

- > Opret sømkombinationen.
- > Tryk på «Personligt program».
-  > Tryk på «Lagring af søm».
-  > Tryk på «Bekræft» for at gemme sømkombinationen.

## Indlæs en sømkombination

-  > Tryk på «Enkeltmodus/Kombinationsmodus».
-  > Tryk på «Personligt program».
-  > Tryk på «Indlæsning af sømkombination».
- > Vælg en sømkombination.

## Overskriv en sømkombination

- > Opret sømkombinationen.
- > Tryk på «Personligt program».
-  > Tryk på «Lagring af søm».
- > Vælg den sømkombination, som skal overskrives.
-  > Tryk på «Bekræft» for at overskrive sømkombinationen.

### Slet en sømkombination

- > Opret sømkombinationen.
- > Tryk på «i-dialog».



- > Tryk på «Rediger hel kombination».



- > Tryk på «Slet».



- > Tryk på «Bekræft».

### Redigere en enkelt søm

- > Opret sømkombinationen.
- > Tryk på den ønskede position (1) i sømkombinationen for at vælge en enkelt søm.



- > Tryk på «i-dialog» for at redigere den enkelte søm.

### Slet en enkelt søm

Forudsætning:

- En sømkombination er oprettet.
- > Tryk på det ønskede brodermotiv (1) i sømkombinationen.





> Tryk på «i-dialog».



> Tryk på «Slet».

### Tilføj en søm

Den nye søm indsættes altid **under** den valgte søm.

- > Opret sømkombinationen.
- > Tryk på den ønskede position (1) i sømkombinationen for at vælge en enkelt søm.



> Vælg ny søm.

### Tilpasning af sømlængde og sømbredde

Længden og bredden på de enkelte sømme i en sømkombination kan tilpasses til den længste og den bredeste søm i kombinationen.

- > Opret sømkombinationen.
- > Tryk på «i-dialog».



- > Tryk på «Rediger hel kombination».
- > Tryk på «Samlet sømlængde» (1).



- > Tryk på «Tilpasning af længde i kombinationen» (2).
  - Længden på sømmene tilpasses til længden på den længste søm i kombinationen

- > Tryk på «Stingbredde» (3).



- > Tryk på «Tilpasning af bredde i kombinationen» (4).
  - Bredden på alle sømmene tilpasses til bredden på den bredeste søm i kombinationen

Derudover kan sømkombinationens længde og bredde øges og reduceres proportionalt.

- > Drej «øverste multifunktionsknop» til venstre for proportionalt at reducere bredden af sømkombinationen.
- > Drej «øverste multifunktionsknop» til højre for proportionalt at øge bredden af sømkombinationen.
- > Drej «nederste multifunktionsknop» til venstre for proportionalt at reducere længden af sømkombinationen.
- > Drej «nederste multifunktionsknop» til højre for proportionalt at øge længden af sømkombinationen.

### Spejlvende en sømkombination

- > Opret sømkombinationen.
- > Tryk på «i-dialog».

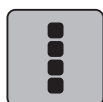

- > Tryk på «Rediger hel kombination».



- > Tryk på «Spejlvending venstre/højre» for at spejle den komplette sømkombination fra venstre til højre.
- > Tryk igen på «Spejlvending venstre/højre» for at resette ændringerne til grundindstillingen.

### Underinddele en sømkombination

En sømkombination kan underinddeles i flere dele. Underinddelingen indsættes **under** cursoren. Der sys kun det afsnit, hvori cursoren placeres. For at sy det næste afsnit skal cursoren placeres i dette afsnit.

- > Opret sømkombinationen.
- > Vælg den ønskede position i sømkombinationen, hvor sømkombinationen skal underinddeles.
- > Tryk på «i-dialog».

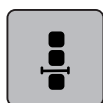

- > Tryk på «Bearbejdelse af kombination ved cursorplaceringen».

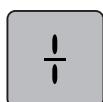

- > Tryk på «Underindel kombination».

## Afbryd en sømkombination

En sømkombination kan afbrydes forskellige steder. Afbrydelsen indsættes **under** cursoren.

- > Opret sømkombinationen.
- > Vælg den ønskede position i sømkombinationen, hvor sømkombinationen skal afbrydes.
- > Tryk på «i-dialog».

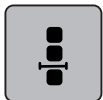

- > Tryk på «Bearbejdelse af kombination ved cursorplaceringen».

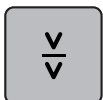

- > Tryk på «Afbryd kombination».
- > Sy den første del for at placere stoffet på ny.

## Hæfte en sømkombination

- > Opret sømkombinationen.
- > Vælg den ønskede position i sømkombinationen, hvor sømkombinationen skal sys.
- > Tryk på «i-dialog».

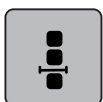

- > Tryk på «Bearbejdelse af kombination ved cursorplaceringen».



- > Tryk på «Hæftning».
- Hvert enkelt mønster i sømkombinationen kan syes i starten og slutningen.

## Indstil mønstergentagelse

- > Opret sømkombinationen.
- > Tryk på «i-dialog».

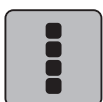

- > Tryk på «Rediger hel kombination».



- > Tryk 1x på «Sømgentagelse» for at gentage sømkombinationen.
- > Tryk igen på «Sømgentagelse» for at gentage sømkombinationen op til 9x.
- > Tryk længe på «Sømgentagelse», eller tryk på «Slet indstillinger» for at deaktivere sømgentagelsen.

## 5.7 Administration af sømmen

### Lagring af sømindstillingerne

- > Vælg søm, skrifttype eller knaphul.
- > Tryk på «i-dialog».
- > Rediger søm, alfabet eller knaphul.





## Slet søm fra personlig hukommelse

Forudsætning:

- Søm gemt i personlig hukommelse.



> Tryk på «Personligt program».



> Tryk på «Slet».  
> Vælg den mappe, hvor sømmen er gemt.  
> Vælg søm.



> Tryk på «Bekræft» for at slette sømmen.

## Gem en søm på et BERNINA USB-stik

På BERNINA USB-stikket kan vilkårlige og individuel ændrede sømme gemmes.

> Vælg søm eller skrifttype.  
> Rediger sømmen.  
> Tryk på «Personligt program».



> Tryk på «Lagring af søm».  
> Indsæt BERNINA USB-stikket i USB-porten på din maskine.



> Tryk på «USB-stik».



> Tryk på «Bekræft».

## Indlæs søm fra BERNINA USB-stik



> Tryk på «Personligt program».



> Tryk på «Indlæsning af søm».  
> Tryk på «Forstørrelse/formindskelse af vindue» (1).

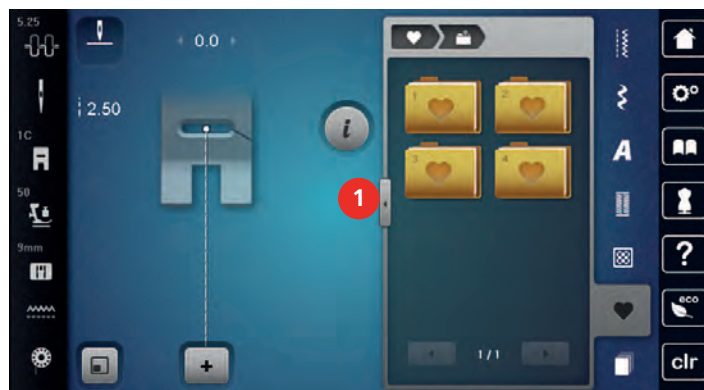

> Indsæt BERNINA USB-stikket i USB-porten på din maskine.  
> Tryk på «USB-stik».  
> Vælg den ønskede søm.



### Slet søm fra BERNINA USB-stik



- > Tryk på «Personligt program».



- > Tryk på «Slet».
- > Indsæt BERNINA USB-stikket i USB-porten på din maskine.
- > Vælg den søm, som skal slettes.



- > Tryk på «Bekræft».

## 5.8 Hæftning

### Hæfte med «Mønsterslut»-knappen

Knappen «Mønsterslut» kan programmeres med forskellige funktioner.



- > Tryk på knappen «Mønsterslut» før syning eller under syning.
  - Et stopsymbol viser under syningen, at funktionen er aktiveret, og at sømmen eller sømkombinationens aktive søm hæftes med det programmerede antal sting ved slutningen.

### Hæft med «Hæfte» ikonet

Hvert enkelt mønster i sømkombinationen kan syes i starten og slutningen.



- > Tryk på «i-dialog».

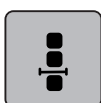

- > Tryk på «Beredelse af kombination ved cursorplaceringen».



- > Tryk på «Hæftning», før syningen startes.
  - Ved systart hæftes sømmen/sømkombinationen med 4 sting.
- > Tryk på «Hæftning» under syningen.
  - Sømmen eller den aktive søm i sømkombinationen hæftes ved slutningen med 4 sting.

## 5.9 Udligning af stofhøjden

Hvis syfoden står skråt ved en tyk søm, kan transportøren ikke få fat i stoffet. Syarbejdet bliver ikke syet korrekt.

- > Læg 1 – 3 udligningsplader bagfra under syfoden tæt på nålen, for at udligne højden på stoffet.

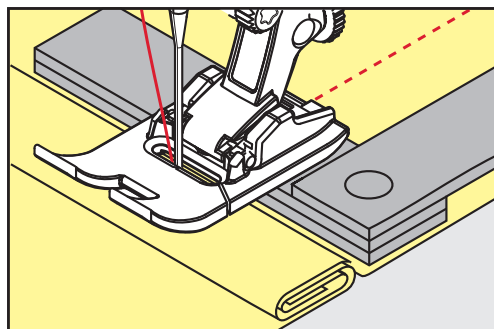

- Syfoden er i plan med syprojektet.

- > Læg 1 – 3 udligningsplader forfra under syfoden tæt på nålen, for at udligne højden på stoffet.

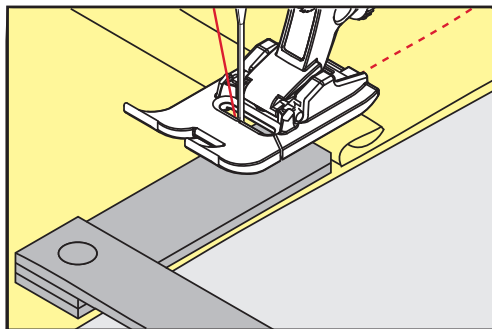

- Syfoden er i plan med syprojektet.
- > Sy, indtil hele syfoden har passeret den tykke søm.
- > Fjern udligningspladerne.

## 5.10 Syning af hjørner

Ved syning af hjørner er det kun en lille del af stoffet, der befinder sig på transportøren, som derfor ikke kan få ordentlig fat i stoffet. Ved hjælp af udligningsplader kan stoffet stadig transporteres regelmæssigt.

- > Når kanten af stoffet er nået stoppes med nåleposition nede.
- > Løft syfoden.
- > Vend stoffet og placere det som ønsket.
- > Læg 1 – 3 udligningsplader ind under højre side af syfoden, helt ind til kanten.
- > Sænk syfoden.

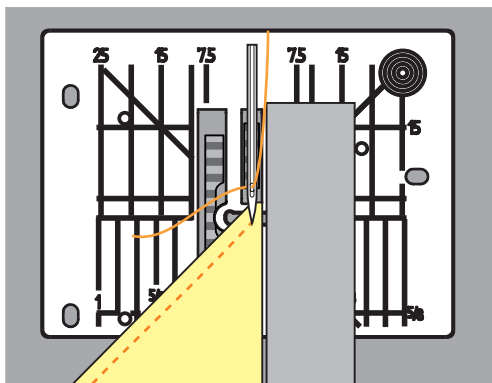















- > Fortsæt med at sy, indtil syprojektet er i tilbage på transportøren.















## 6 Nyttesømme

### 6.1 Oversigt nyttesømme



Søm	Sømnummer	Navn	Beskrivelse
	1	Ligesting	Til sammensyning, stikning og hæftning.
	2	Zigzag	Til reparation af kanter, syning af elastiske sømme, påsyning af blonder og elastikbånd.
	3	Vari-overlock	Over overkastning af kanter, sammensyning og overkastning af strækstoffer i én arbejdsgang.
	4	Slangesøm	Til stopning og forstærkning af stofkanter eller påsyning af blonder eller gummi-bånd.
	5	Hæftesøm	Til automatisk syning i starten af sømmen med frem- og tilbagesyning.
	6	Forstærket ligestøm	Til forstærkede sømme i vanskelige materialer samt pynteeffekter.
	7	Forstærket zigzag	Til holdbare sømme på faste materialer, synlige sømme og pyntesømme.
	8	Vaffelsøm	Til strækstoffer og sømme, også med gummitråd.
	9	Blindsøm	Til blindsømme på de fleste stoftyper og til muslingesømme i bløde jersey-stoffer og fine materialer.
	10	Dobbelt overlock	Til sammensyning og overkastning af strækstoffer i én arbejdsgang.

	11	Superstræksøm	Meget elastisk åben søm.
	12	Rynkesøm	Til krepning med gummitråd og til flade forbindelsessømme i mellemkræftige materialer.
	13	Stræk-overlock	Til sammensyning og overkastning af strækstoffer i én arbejdsgang og til flade forbindelsessømme.
	14	Jerseysøm	Til synlige sømme og synlige sømme i linned og pullovere samt til stopning af strik.
	15	Universalsøm	Til flade forbindelsessømme, synlige sømme og stræksømme i faste materialer som filt og læder samt til påsyning af gummibånd.
	16	Zigzagsømme	Til overkastning og forstærkning af stofkanter, til påsyning af gummibånd og til stræksømme.
	17	Lycrasøm	Til flade forbindelsessømme, synlige sømme i lycrastoffer og til eftersyning af sømme i korsetvarer.
	18	Stræksøm	Til strækbare sømme og sømme i vævede stoffer og stikstoffer.
	19	Forstærket overlock	Til overlocksømme eller flade forbindelsessømme i mellemkræftige maskevarer og frotté.
	20	Strik-overlock	Til strækbare sømme og sømme i vævede stoffer og stikstoffer, til syning og overkastning.
	21	Risting	Til hæftning af syninger og sømme samt til quilteprojekter.
	22	Stoppeprogram	Til automatisk stopning i fine og faste materialer.
	23	Forstærket stoppeprogram	Til automatisk stopning i faste materialer.
	24	Trenseprogram	Til forstærkning af lommekanter, knaphuller og påsyning af skydesløjfer.

	25	Trenseprogram	Til forstærkning af lommekanter, påsyning af skydesløjfer og hæftning af trådender.
	26	Fluesøm, stor	Til forstærkning af lommekanter, lynlåse og slidser i mellemkræftige materialer og tykke stoffer.
	27	Fluesøm, lille	Til forstærkning af lommekanter, lynlåse og slidser i fine og mellemkræftige materialer.
	29	Blindsøm, smal	Til blindsømme og muslingesømme i lette, fine og bløde materialer.
	31	Forstærket ligesøm med lange sting	Til holdbare sømme i faste materialer, f.eks. synlige sømme og pyntesømme.
	32	Enkel ligesøm	Til 1 ligesøm som forbindelsessøm i en kombination.
	33	Tre enkelte ligesømme	Til 3 enkelte ligesømme som forbindelsessøm i en kombination.
	34	Stoppesøm	Til stopning sammen med funktionen "Permanent tilbagesyning".
	35	Åben overlock	Til sammensyning og overkastning af strækstoffer i én arbejdsgang med forstærkede kanter.
	36	Overlock	Til medium strik.
	37	Forstærket overlocksøm	Til sammensyning og overkastning af strækstoffer i én arbejdsgang og til forstærkning.
	38	Kædesøm	Til dekorationssømme og forstærkede sømme på de fleste vævede materialer.
	39	Coversømseffekt	Til syning af dekorative sømme samt sømme i faste strikvarer og vævet stof.
	40	Coversømseffekt	Til syning af dekorative sømme samt sømme i faste strikvarer og vævet stof.

## 6.2 Sy ligesøm

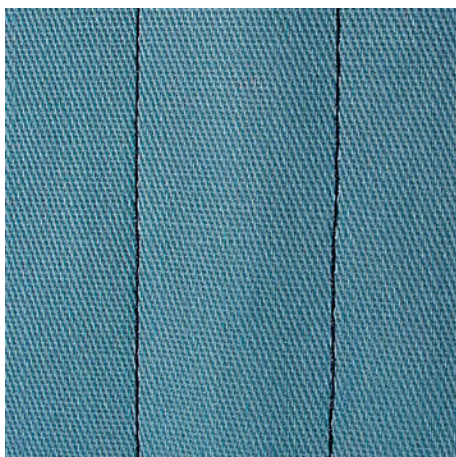

Tilpas stinglængden til syprojektet, f.eks. lange sting (ca. 3 - 4 mm) til denim, korte sting (ca. 2 - 2,5 mm) til fint stof. Tilpas stinglængden til trådtykkelsen, f.eks. lange sting (ca. 3 - 5 mm) til stikning med Cordonnet.

Forudsætning:

- Standardfod #1C/1D er monteret.



- > Tryk på «Nyttesømme».
- > Vælg Ligesting nr. 1.

## 6.3 Sy med automatisk hæfteprogram

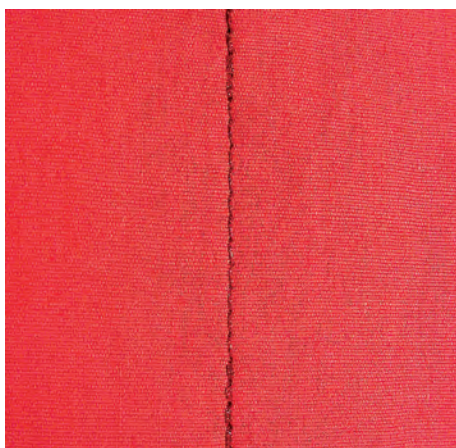

Med et defineret antal sting syet med 6 sting frem og 6 sting baglæns, hæftes der ensartet.

Forudsætning:

- Standardfod #1C er monteret.



- > Tryk på «Nyttesømme».
- > Vælg Hæftesøm nr. 5.
- > Træd på fodpedalen.
  - Maskinen hæfter automatisk.
- > Sy sømmen i den ønskede længde.

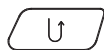

- > Tryk på knappen «Tilbagesyning».
  - Maskinen stopper automatisk, når sømmen er hæftet.

## 6.4 Isyning af lynlås

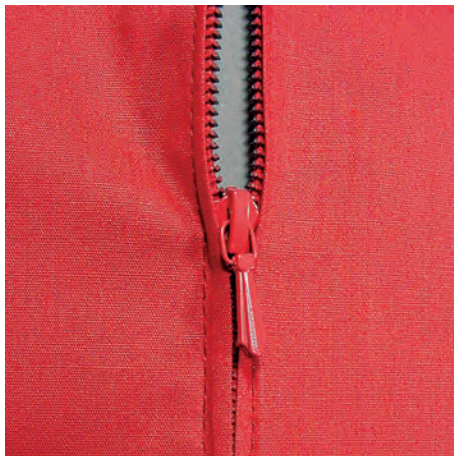

Da transporten af stoffet kan være svær i starten, anbefales det at holde trådene godt fast eller trække syprojektet let bagud og sy et par sting eller sy de første 1 – 2 cm baglæns.



- > Monter Standardfod #1C.
- > Tryk på «Nyttesømme».
- > Vælg Ligesting nr. 1.
- > Sømmen sys til begyndelsen af lynlåsen.
- > Sy hæftesting.
- > Sy videre med lange sting, hvor lynlåsen skal være.
- > Sømrummet afkantes.
- > Foldekanten stryges fra hinanden.
- > Åbn lynlåsen.
- > Lynlåsen ris eller sættes fast med knappenåle under materialets foldede kant, så stofkanterne støder sammen over lynlåsens midte.
- > Lynlåsen åbnes lidt.
- > Monter Lynlåsfod #4D.
- > Nålepositionen flyttes helt til højre.
- > Brug knæløfteren til at hæve syfoden og positionere syprojektet.
- > Begynd syningen øverst til venstre.
- > Syfoden placeres, så nålen syr langs kanten af lynlåsens tænder.
- > Stop før lynet med nålen nede.
- > Hæv syfoden.
- > Lynlåsen lukkes igen.
- > Sy videre og stop før slutningen på slidsen med nålen nede.
- > Syfoden hæves og syprojektet drejes.
- > Sy videre til den anden side af lynlåsen, stop med nålen nede.
- > Syfoden hæves og syprojektet drejes.
- > Den anden side sys nedefra og op.

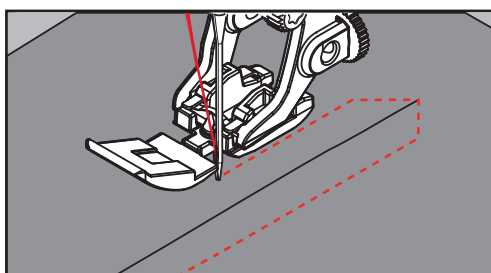

## 6.5 Isyning af lynlås nedefra og op på begge sider

Ved stof med luv f.eks. fløj, anbefales det at sy lynlåsen på fra begge sider nedefra og op.



Hvis stoffet er stramt vævet eller kraftigt, anbefales det at anvende en nål med styrken af 90 – 100, det giver et mere ensartet stingbilled.



- > Monter Standardfod #1C.
- > Tryk på «Nyttesømme».
- > Vælg Ligesting nr. 1.
- > Sømmen sys til begyndelsen af lynlåsen.
- > Sy hæftesting.
- > Sy videre med lange sting, hvor lynlåsen skal være.
- > Sømrummet afkantes.
- > Foldekanten stryges fra hinanden.
- > Åbn lynlåsen.
- > Lynlåsen ris eller sættes fast med knappenåle under materialets foldede kant, så stofkanterne støder sammen over lynlåsens midte.
- > Monter Lynlås fod #4D.
- > Nålepositionen flyttes helt til højre.
- > Brug knæløfteren til at hæve syfoden og positionere syprojektet.
- > Start syningen i midten af sømmen ved lynlåsens ende.
- > Der sys skråt ud fra lynlås tænderne.
- > Sy den første side (1) nedefra og op.
- > Stop før lynet med nålen nede.
- > Hæv syfoden.
- > Lynlåsen åbnes og lynet trækkes forbi syfoden.
- > Sænk syfoden, og sy videre.
- > Nålepositionen flyttes helt til venstre.
- > Den anden side (2) sys nøjagtig tilsvarende nedefra og op.

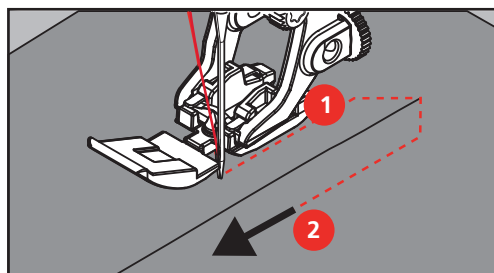



## 6.6 Forstærket ligesøm



Den forstærkede ligesøm er en slidstærk søm, til kraftige og tæt vævede materialer, såsom denim og jernbanefløj. Til kraftige eller meget tæt vævede materialer anbefales det at montere jeansfoden #8. Det gør det nemmere at sy i denim eller kanvas. Ved anvendelse til pyntestikning kan stinglængden øges.

- > Monter Standardfod #1C/1D.
- > Tryk på «Nyttesømme».
- > Vælg Forstærket ligesøm nr. 6.



## 6.7 Sy forstærket zigzag

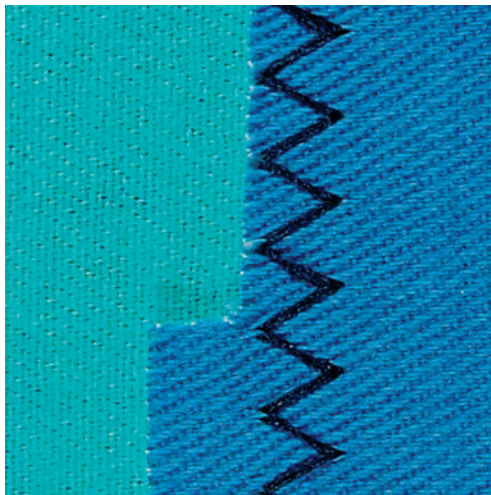

Til kraftige materialer, specielt til denim, liggestolebetræk og markiser. Forstærket søm i beklædningsområder, der ofte er udsat for vask. Afslut først kanterne.

- > Monter Standardfod #1C/1D.
- > Tryk på «Nyttesømme».
- > Vælg Forstærket zigzag nr. 7.



## 6.8 Stoppeprogram manuelt

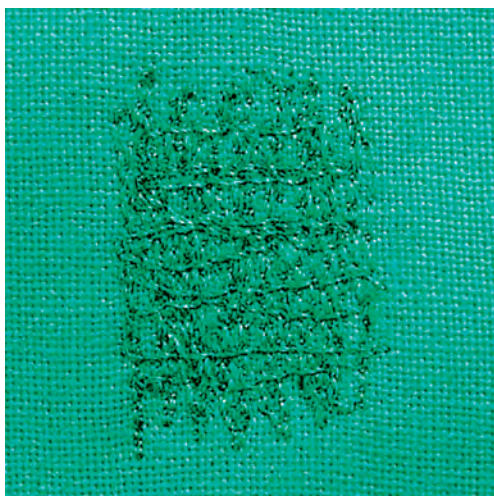

Til stopning af huller eller tyndslide steder i alle typer stof.

Hvis tråden ses ovenpå, opstår der en dårligere stingdannelse, og du skal føre syarbejdet langsommere. Hvis der dannes knuder på bagsiden af stoffet, skal du føre syarbejdet hurtigere. Ved trådbrud er det nødvendigt at føre syarbejdet mere regelmæssigt.



- > Monter Stoppefod #9.
- > Tryk på «Nyttesømme».
- > Vælg Ligesting nr. 1.
- > Sænk transportøren.
- > Monter sybordet.
- > Opspænd syprojekt i en stopperamme (ekstra tilbehør).
  - Stoppeområdet forbliver jævnt og kan ikke trækkes skævt.
- > Sy fra venstre mod højre, og før syprojektet jævnt med hånden uden tryk.
- > Foretag runde retningsændringer for at undgå huller, eller at tråden knækker.
- > Sy uregelmæssigt lange kanter for at fordele tråden bedre i stoffet.

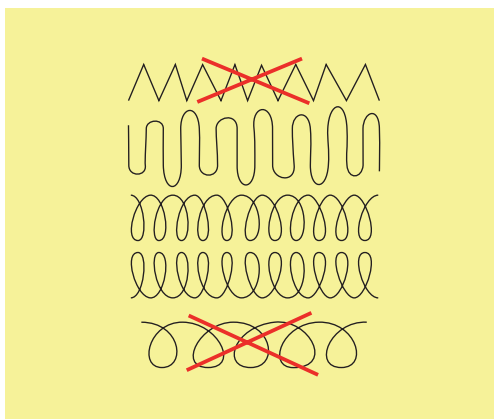

- > Sy ikke de første spændtråde for tæt, og sy ud over det beskadigede område.

- > Sy uregelmæssigt lange kanter.

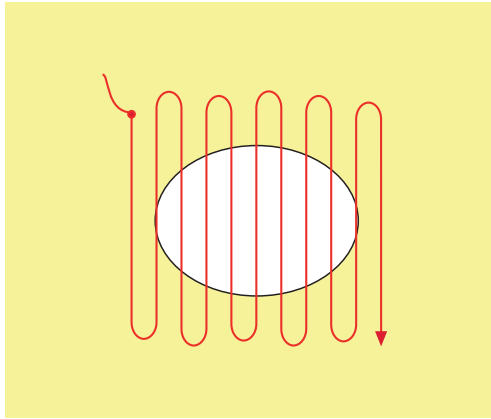

- > Drej syprojektet 90°.
- > Sy ikke de første spændtråde.

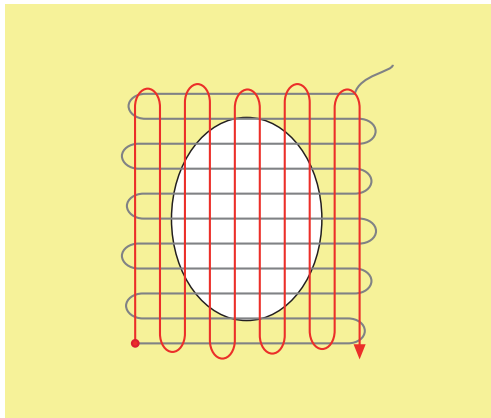

- > Drej syprojektet 180°.
- > Sy igen en løs række.

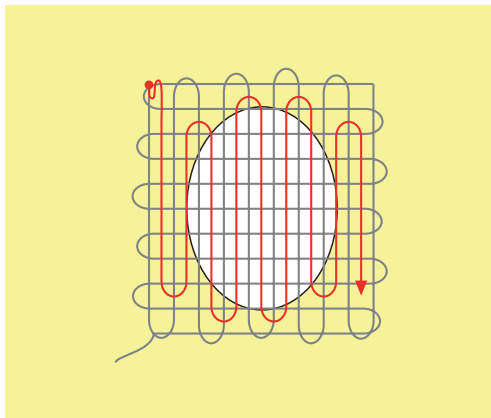

## 6.9 Automatisk stopning

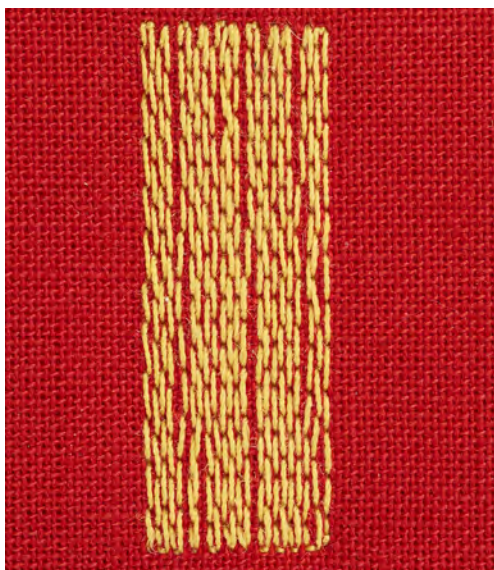

Stoppeprogrammet nr. 22 egner sig især til hurtig stopning af tyndslidte steder eller flænger. Det anbefales at placere et tyndt stof eller stabiliseringsmateriale bagpå de slidte områder. Stoppeprogrammet nr. 22 erstatter de langsgående tråde i alt stof. Trækkes stoppefladen skævt, korrigeres med balancefunktionen.

- > Monter Standardfod #1C eller Automatisk knaphulsfod #3A.
- > Tryk på «Nyttesømme».
- > Vælg Stoppeprogram nr. 22.
- > Fint stof opspændes i en stopperamme (ekstra tilbehør).
  - Stoppeområdet forbliver jævnt og kan ikke trækkes skævt.
- > Systart er øverst til venstre.
- > Sy den første lodrette række.
- > Stop maskinen.
- > Tryk på knappen «Tilbagesyning».
  - Længden er programmeret.
- > Sy programmet færdig.
  - Maskinen standser automatisk.

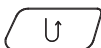

## 6.10 Forstærket automatisk stoppeprogram



Det forstærkede stoppeprogram nr. 23 egner sig især til hurtig stopning af tyndslidte steder eller flænger. Det forstærkede stoppeprogram nr. 23 erstatter de langsgående tråde i alt stof.



Hvis stoppeprogrammet ikke dækker hele det beskadigede område, flyttes stoffet for at fortsætte med at dække det slidte eller beskadigede område. Længden er gemt, programmet gentages så mange gange det ønskes.



- > Monter Automatisk knaphuls fod #3A.
- > Tryk på «Nyttesømme».
- > Vælg Forstærket stoppeprogram nr. 23.
- > Fint stof opspændes i en stopperamme (ekstra tilbehør).
  - Stoppeområdet forbliver jævnt og kan ikke trækkes skævt.
- > Systart er øverst til venstre.
- > Sy den første lodrette række.
- > Stop maskinen.

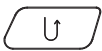

- > Tryk på knappen «Tilbagesyning».
  - Stoppelængden er programmeret.
- > Sy programmet færdig.
  - Maskinen standser automatisk.

## 6.11 Kastning



Zigzag nr. 2 egner sig til alt stof. Det kan også bruges til påsyning af elastik og til dekoration. Ved fine stoffer bør man anvende stoppetråd. Til satinsøm anbefales det at indstille en tæt kort zigzag med en stinglængde på 0,3 til - 0,7 mm. Satinsømmen kan anvendes til applikationer og til broderi.

Forudsætning:

- Kanten skal ligge fladt og ikke rulle.



- > Monter Standardfod #1C.
- > Tryk på «Nyttesømme».
- > Vælg Zigzag nr. 2 eller Satinsøm nr. 1315.
- > Vælg ikke for bred stingbredde og ikke for lang stinglængde.
- > Før stoffkanten ind i midten af syfoden, så nålen stikker ind i stoffet på den ene side og ud i luften på den anden side.

## 6.12 Sy dobbelt overlock

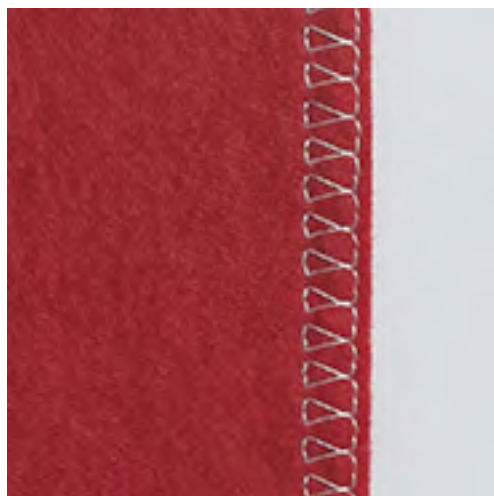

En dobbelt overlocksøm er egnet til finere materiale og til tværsømme i strikstoffer. Brug en ny jersey nål for at undgå at ødelægge de fine masker i strikmaterialet. Ved syning i strækstoffer kan man anvende en stræk nål.

- > Monter Standardfod #1C eller Overlockfod #2.
- > Tryk på «Nyttesømme».
- > Vælg Dobbelt overlock nr. 10.



## 6.13 Smal kantstikning

- > Monter Blindstingsfod #5 eller Kantstikningsfod #10/10C/10D.
- > Tryk på «Nyttesømme».
- > Vælg Ligesting nr. 1.
- > Placer den foldede stofkant mod venstre side af blindstingsfodens føring.
- > Vælg nåleplacering i den ønskede afstand fra den foldede kant.

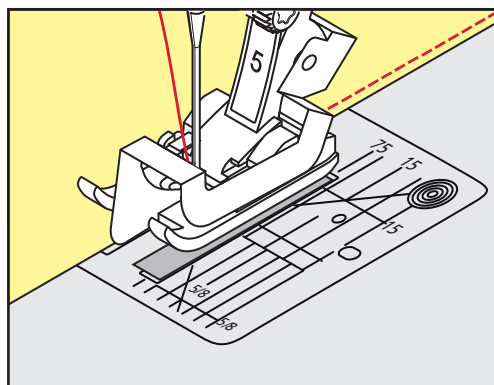

## 6.14 Kantafslutning

- > Monter Standardfod #1C.
- > Tryk på «Nyttesømme».
- > Vælg Ligesting nr. 1.
- > Før kanten langs syfoden eller langs markeringerne ved 1 - 2,5 cm.



- > Vælg nålepositionen i den ønskede afstand fra den foldede kant.

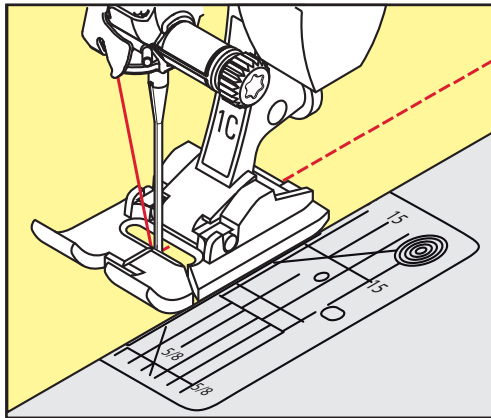

### 6.15 Kantafslutning med kantlinealen

Ved syning af parallelle, brede linjer og kantafslutning anbefales det at føre kantlinealen langs en tidligere syet sømlinje.

- > Monter Standardfod #1C.
- > Tryk på «Nyttesømme».
- > Vælg Ligesting nr. 1.
- > Løs skruen bag på syfoden.
- > Skub kantlinealen ind i hullet på syfoden.
- > Bestem den ønskede bredde.
- > Stram skruen.
- > Før den foldede kant langs kantlinealen.

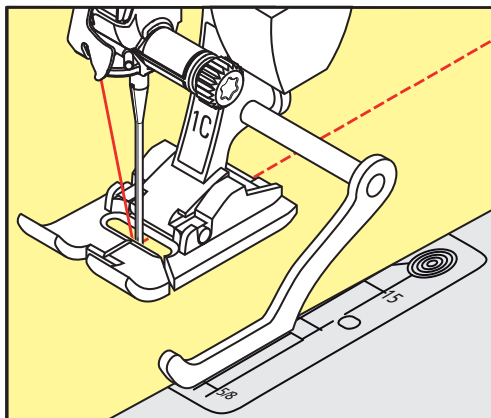

### 6.16 Sy kanten

Ved brug af Blindstingsfod #5 anbefales det at indstille nålepositionen helt til venstre eller helt til højre. Ved Standardfod #1C og Kantstikningsfod #10/10C/10D er alle nålepositioner mulige.

- > Monter Blindstingsfod #5 eller Standardfod #1C eller Kantstikningsfod #10/10C/10D.
- > Tryk på «Nyttesømme».
- > Vælg Ligesting nr. 1.
- > Placer den indvendige, øverste foldede stofkant mod højre side af blindstingsfodens føring.



- > Vælg nåleposition helt til højre, og sy langs den øverste foldede kant.

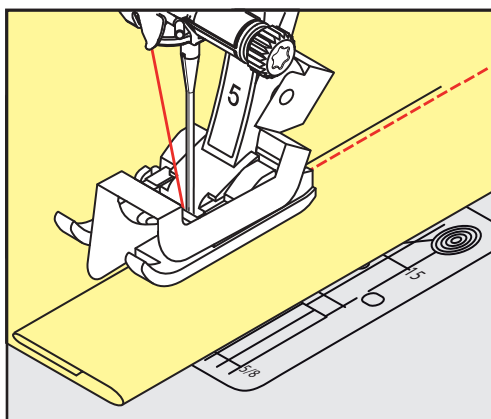

## 6.17 Sy blindsøm

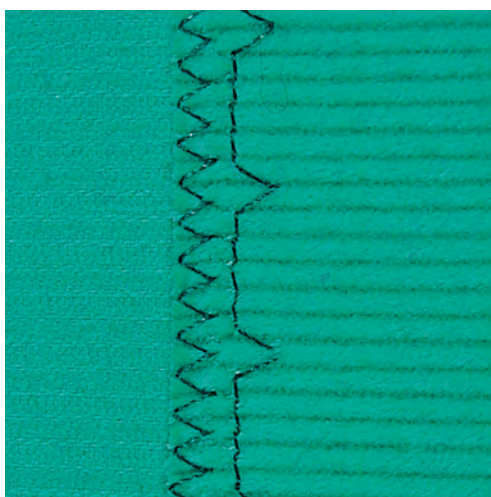

Til usynlige sømme i medium til kraftige stoffer af bomuld, uld og blandede fibre.

Forudsætning:

- Stofkanterne er repareret.
- > Monter Blindstingsfod #5.
- > Tryk på «Nyttesømme».
- > Vælg Blindsøm nr. 9.
- > Stoffet skal foldes således, at den overkastede kant er placeret på den højre side.
- > Læg stoffet under syfoden, og skub foldekanten ind mod føringen på syfoden.
- > Før stofkanten regelmæssigt langs syfodens føring for at sy indstikkene med regelmæssig dybde.
  - Sørg for at nålen kun lige stikker ned i stofkanten.
- > Kontrollér blindsømmen igen på begge stofsider efter ca. 10 cm, og tilpas stingbredden efter behov.

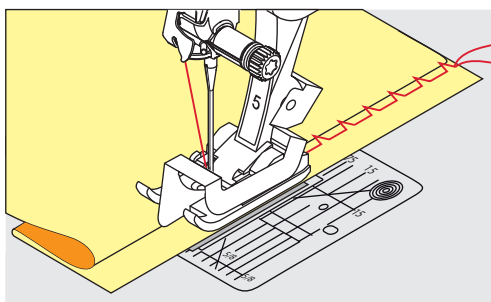



## 6.18 Sy synlig oplægning

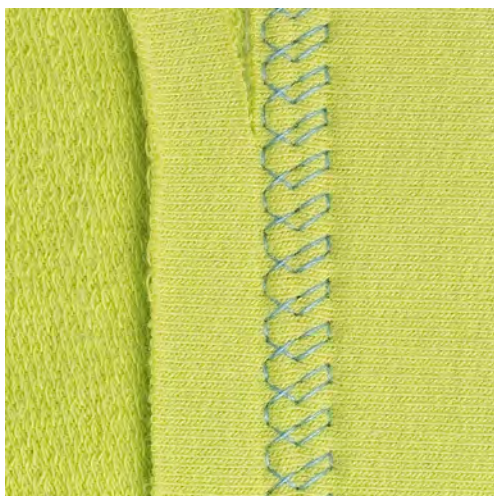

Især egnet til synlig oplægning i alle jerseytyper med bomuld, uld, syntetiske og blandede fibre.



- > Monter Standardfod #1C/1D.
- > Tryk på «Nyttesømme».
- > Vælg Jerseysøm nr. 14.
- > Pres oplægningen, ri om nødvendigt.
- > Let evt. syfodstrykket.
- > Sy sømmen så langt inde som ønsket på materialets retside.
- > Klip overskydende sømrum af på vrangside.

## 6.19 Sy flad forbindelsessøm

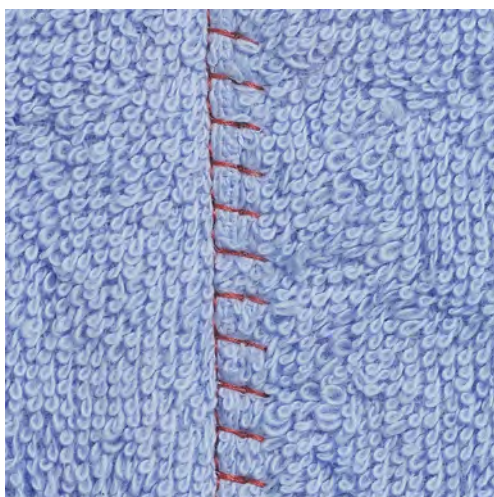

Den flade forbindelsessøm egner sig især til luftige eller tykke materialer som frotté, filt eller læder.



- > Monter Standardfod #1C.
- > Tryk på «Nyttesømme».
- > Vælg Stræk-overlock nr. 13.
- > Stofkanterne overlappes.
- > Sy langs stofkanten.
- > Sørg for, at nålen stikker ned i det nederste stof til højre over stofkanten, så du får en meget flad, holdbar søm.

## 6.20 Sy risting

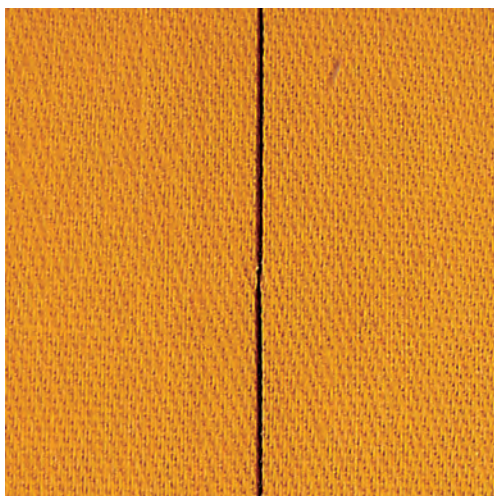

Det anbefales at bruge en fin stoppetråd til ristingen. Da den er lettere at fjerne. Ved risting nr. 21 sys kun hvert fjerde sting. Den længste stingvariant er 24 mm, når der er valgt en stinglængde på 6 mm. Den anbefalede stinglængde er 3,5 - 5 mm. Risting egner sig til alle projekter, hvor der ønskes en meget lang stinglængde.

- > Monter Standardfod #1C/1D.
- > Tryk på «Nyttesømme».
- > Vælg Risting nr. 21.
- > Vælg stinglængde.
- > For at undgå at lagene glider, sættes knappenåle i stoflagene på tværs af hæfte retningen.
- > Sy 3 - 4 hæftesting i begyndelsen og slutningen af en søm.



## 7 Pyntesømme

### 7.1 Oversigt pyntesømme



Enkle eller mere avancerede pyntesømme kommer bedst til deres ret, hvis man vælger den passende stoftype.

- Pyntesømme, der er programmeret med enkelte ligesømme, virker særdeles godt på let stof, f.eks. Pyntesøm nr. 101.
- Pyntesømme, der er programmeret med tredobbelte ligesømme eller få satinsømme, er især velegnet til mellemfint stof, f.eks. Pyntesøm nr. 107.
- Pyntesømme, der er programmeret med satinsømme, virker særdeles godt på kraftigt stof, f.eks. Pyntesøm nr. 401.

For at opnå et perfekt stingbillede er det en fordel at bruge samme farve tråd til over- og undertråd samt et stabiliseringsmateriale. Ved loden eller langfibrede stoffer, anbefales desuden at ligge et stykke vandopløseligt stabiliseringsmateriale på retsiden, som let kan fjernes efter syning.



Pyntesøm	Kategori	Navn
	Kategori 100	Natursumme
	Kategori 300	Korssting
	Kategori 400	Satinsømme
	Kategori 600	Geometriske sømme
	Kategori 700	Heirloom-sømme
	Kategori 900	Jugendsømme
	Kategori 700	International
	Kategori 2000	Årstider

Pyntesøm	Kategori	Navn
	Kategori 2200	Hobby og sport
	Kategori 7100	Kaffe Fassett-sømme

## 7.2 Syning med kraftig undertråd



Undertrådsspølen kan fyldes med forskellige trådmaterialer. Frihåndssyning med struktur. Denne teknik minder om normal frihåndssyning, men sys fra materialets **vrangside**.

Syområdet skal forstærkes med broderistabilisering. Motivet kan tegnes på materialets vrangside. Motivet kan også tegnes på materialets forside. Da kan linjerne følges frit og sys med en lagesøm og en polyester, bomuld eller rayon tråd. De syede linjer er synlige på materialets vrangside og bruges som hjælpelinjer, når der sys med kraftig undertråd.

BSR-funktionen kan bruges til syning med kraftig undertråd. Det anbefales at føre projektet jævnt og med ens hastighed under nålen langs motivets linjer. Stabiliseringen skal fjernes efter syning.

Lav først en syprøve for at kontrollere om resultatet ser ud som på materialets vrangside.

Ikke alle pyntesømme er egnede til denne teknik. Brug enkle pyntesømme for at opnå det bedste resultat. Brug ikke kompakte sømme og satinsømme.

### PAS PÅ

#### Brug af uegnet spolekapsel

Skader på spolekapslen.

> Brug bobbinwork-spolekapslen (ekstra tilbehør).



> Monter Åben broderifod #20C/20D.

> Tryk på «Pyntesømme».

> Vælg en passende pyntesøm.

> Drej på «øverste multifunktionsknap» og «nederste multifunktionsknap», for at indstille stinglængden og stingbredden, så der også opnås et flot stingbillede, når du syr med tyk tråd.

> Tryk på «i-dialog».



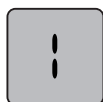

- > Tryk på «Langt sting».
- Sømmen sys ikke så tæt



- > Tryk på «Overtrådsspænding» for at tilpasse overtrådsspændingen.

### 7.3 Ændre stingtætheden

Ved visse pyntesømme (f.eks. nr. 401) kan stingtætheden ændres. Hvis stingtætheden øges, reducerer dette stingafstanden. Hvis stingtætheden reduceres, øges stingafstanden. Den indstillede sømlængde ændres ikke.

- > Vælg pyntesøm.
- > Tryk på «i-dialog».



- > Tryk på «Ændring af sømlængde/stingafstand».
- > Indstil stingtæthed (1).



### 7.4 Sy korssting

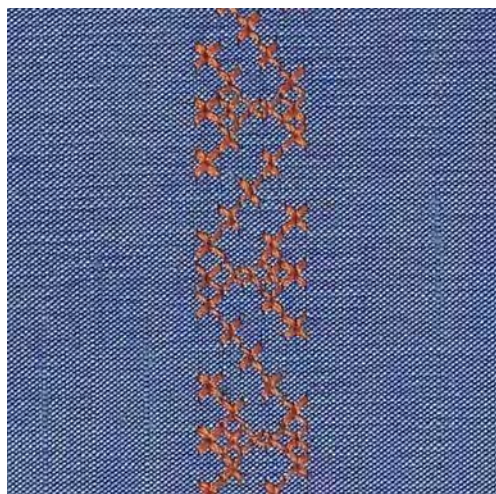

Korssting er en traditionel teknik, som supplerer de øvrige pyntesømme. Hvis korssting sys på et stof med hørstruktur, ser de ud som håndsuede korssting. Hvis korssting sys med broderitråd, virker motivet kraftigere. Korssting anvendes især til boligtekstiler, som borter på beklædning og generelt til udsmykning. Eftersom alle efterfølgende rækker retter sig efter den første række, anbefales det, at den første række sys i en lige linje.

- > Monter Standardfod #1C/1D eller Åben broderifod #20C/20D.
- > Korsstingskategori 300 kan sys og kombineres som enhver anden pyntesøm.
- > For at sy en lige linje skal du sy den første række søm ved hjælp af kantlinealen eller kantstopperen.
- > Sy den anden række ved siden af den første række i fodbredde eller ved hjælp af kantlinealen.

## 7.5 Bieser

### Bieser



Bieser er smalle stukne læg, som normalt sys før tilskæringen af beklædningsstykket eller syarbejdet. Bieser er egnet til pynt eller i kombination med andre heirloom-broderiteknikker. Denne teknik kan forenkles betydeligt ved at anvende bisefødder. Teknikken reducerer stoffets størrelse. Der skal derfor beregnes tilstrækkeligt med stof.

### Oversigt over bisefødder

Biesefod	Nummer	Beskrivelse
	# 30 (ekstra tilbehør)	3 Riller Til kraftige stoffer. Med 4 mm dobbeltnål

Biesefod	Nummer	Beskrivelse
	# 31 (ekstra tilbehør)	5 Riller Til kraftige og medium stoffer. Med 3 mm dobbeltnål
	# 32 (ekstra tilbehør)	7 Riller Til tynde til medium stoffer. Med 2 mm dobbeltnål
	# 33 (ekstra tilbehør)	9 Riller Til meget let stof (uden vedlægstråd). Med 1 eller 1,6 mm dobbeltnål
	# 46 C (ekstra tilbehør)	5 Riller Med 1.6 – 2.5 mm dobbeltnål Til meget tynde til medium stoffer.

### Indtrækning af vedlægstråd

Biserne virker mere markante og reliefagtige, hvis du syr med vedlægstråd. Vedlægstråden skal passe godt ind i rillen på den pågældende syfod. Vedlægstråden skal være farvægte og må ikke krympe.

- > Sluk maskinen, og tag stikket ud af stikkontakten.
- > Fjern nålen.

- > Fjern syfoden.
- > Fjern stingpladen.
- > Griberdækslet åbnes.
- > Træk vedlægstråden gennem griberåbningen og nedefra gennem hullet i stingpladen.
- > Sæt stingpladen på igen.
- > Luk griberdækslet.
- > Sørg for, at vedlægstråden går gennem den lille trådåbning i griberdækslet.

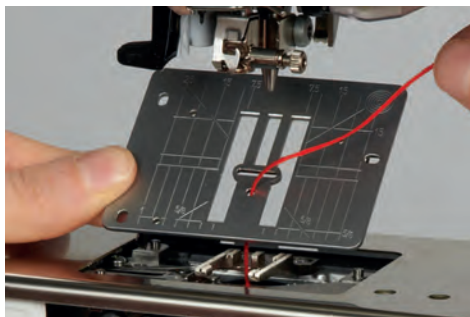

- > Sæt trådspolen på knæløfteren.



- > Sørg for, at vedlægstråden løber godt.
- > Hvis tråden ved griberdækslet løber dårligt, så lad dækslet stå åbent mens du syr.
- > Er griberdækslet åben, slukkes undertrådsindikatoren i setup-programmet.
  - Vedlægstråden ligger på bagsiden under syningen og holdes fast/oversys af undertråden.

### Syning af bieser

- > Brug en passende dobbeltnål.
- > Tråd dobbeltnålen.
- > Hent undertråden op.
- > Sy den første bise.
- > Før den første bise passende til den ønskede afstand under en af rillerne på bisefoden.
- > Sy alle øvrige biser parallelt.

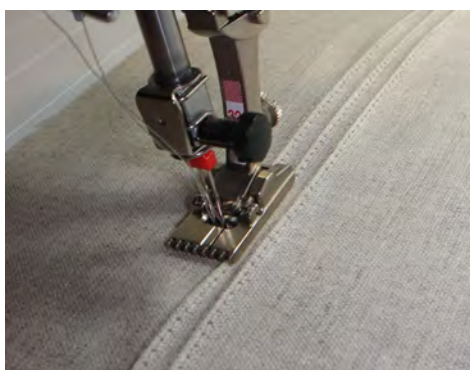



## 8 Skrifttyper

### 8.1 Oversigt skrifttyper

Blok-, dobbelt blok-, kursiv-, quilt- og Comic Sans-skrift samt kyrillisk og kursiv kyrillisk kan sys i to forskellige størrelser. Blok-, dobbelt blok-, kursiv, quilt- og Comic Sans-skrift samt kyrillisk og kursiv kyrillisk kan også sys med små bogstaver.

For at opnå et perfekt stingbillede, anbefales det at bruge samme farve tråd til over- og undertråd. Materialets bagside kan forstærkes med et stabiliseringsmateriale. Ved loden eller langfibrede stoffer f.eks. frotte, kan man desuden ligge et stykke vandopløseligt stabiliseringsmateriale på retsiden.



Søm	Navn
ABCabc	Blok
ABCabc	Dobbelt blok
<i>ABCabc</i>	Kursiv (Italics)
ABCabc	Quilt-tekst
ABCabc	Comic Sans
АБВабв	Kyrillic
<i>АБВ абв</i>	Kyrillisk kursiv
あいう	Hiragana
アイウ	Katakana

## 8.2 Skriv en tekst



Det anbefales at lave en syprøve med det stof, tråd og stabilisering, du vil anvende. Det er vigtigt at maskinen kan sy frit, uden at trække, skubbe eller holde stoffet tilbage. Stoffet skal føres jævnt og let uden at støde imod eller blive trukket.



- > Tryk på «Skrifttyper».
- > Vælg skrifttype.



- > Tryk på «Enkeltmodus/Kombinationsmodus» for at lave en kombination.
- > Tryk på «Forstørrelse/formindskelse af vindue» (1) for at åbne den udvidede indtastningsmodus.



- > Vælg bogstaver.



- > Tryk på «Store bogstaver» for at bruge store bogstaver (standardindstilling).

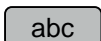

- > Tryk på «Små bogstaver» for at bruge små bogstaver.

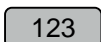

- > Tryk på «Tal og matematiske tegn» for at bruge tal og matematiske tegn.

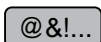

- > Tryk på «Specialtegn» for at bruge specialtegn.

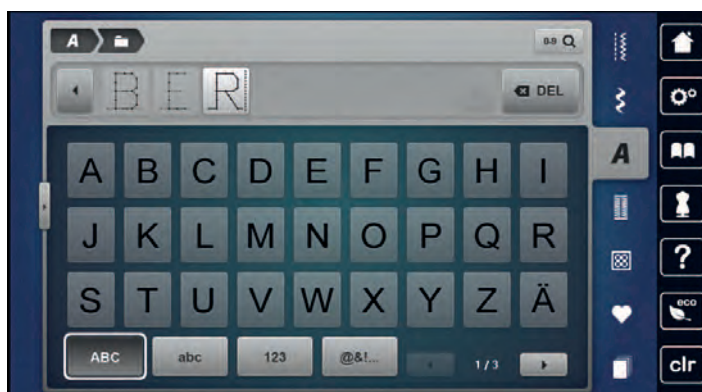

- > Tryk på «Slet» for at slette enkeltbogstaver i den indtastede tekst.
- > Tryk igen på «Forstørrelse/formindskelse af vindue» for at lukke den udvidede indtastningsmodus.

### 8.3 Ændre størrelse

Blok-, dobbelt blok-, kursiv- og quiltskrift samt kyrillisk kan formindskes.



- > Tryk på «Skrifttyper».
- > Vælg skrifttype.
- > Vælg bogstaver.



- > Tryk på «i-dialog».



- > Tryk på «Ændre størrelse» for at formindske skriftstørrelsen.
- > Tryk igen på «Ændre størrelse» for at forstørre skriften til 9 mm.

## 9 Knaphuller

### 9.1 Oversigt knaphuller

For at skabe det rette knaphul til hver knap, ethvert formål og for hvert stykke tøj, er BERNINA 770 QE PLUS udstyret med en omfattende samling af knaphuller. Den tilhørende knap kan sys på med maskine. Der kan også sys snørehuller.



Søm	Sømnummer	Navn	Beskrivelse
	51	Linnedknaphul	Til lette til mellemkraftige stoffer, f.eks. bluser, kjoler og sengelinned.
	52	Smalt knaphul i linned	Til lette til mellemkraftige stoffer, f.eks. bluser, kjoler, børne- og babytøj samt håndarbejde.
	53	Strækknaphul	Til alle elastiske stoffer.
	54	Rundt knaphul med almindelig trense	Til mellemkraftige og kraftige materialer, f.eks. kjoler, jakker, overtøj og regntøj.
	55	Rundt knaphul med tværtrense	Til mellemkraftige og kraftige materialer, med forstærket trense, f.eks. kjoler, jakker, overtøj og regntøj.
	56	Øjeknaphul	Til kraftige, ikke-elastiske materialer, f.eks. jakker, overtøj og fritidstøj.
	57	Øjeknaphul med kiletrense	Til faste, ikke-elastiske materialer, f.eks. jakker, overtøj, jeans og fritidstøj.
	58	Øjeknaphul med tværtrense	Til faste, ikke-elastiske materialer, f.eks. jakker, overtøj og fritidstøj.
	59	Ligesømsknaphul	Til stepsyning og forstærkning af knaphuller og som kantknaphuller, især til knaphuller i læder og emitteret læder.

	60	Knapsyningsprogram	Til påsyning af knapper med 2 og 4 huller.
	61	Snørehul med små zigzagsting	Som åbning til snore og smalle bånd og til dekorationsarbejde.
	62	Snørehul med ligesøm	Som åbning til snore og smalle bånd og til dekorationsarbejde.
	63	Håndsyet knaphul	Til håndsyede effekter på kjoler samt håndarbejde i lette til mellemkræftige materialer.
	64	Dobbelt afrundet knaphul	Til forskellige materialer i mellemkræftig og kraftig kvalitet.
	65	Dobbelt afrundet håndsyet knaphul	Til lette til mellemkræftige, vævede stoffer, f.eks. bluser, kjoler og sengelinned.
	67	Runde knaphuller med kiletrense	Til mellemkræftige, vævede stoffer, f.eks. bluser, kjoler og jakker.
	68	Dekorativt øjknaphul med tværtrense	Til fastere, ikke-elastiske materialer, f.eks. jakker, overtøj og fritidstøj.
	69	Dekorativt knaphul med trekantet trense	Til pynteknaphuller i kraftige ikke-strækbare stoffer.
	70	Pynte-strækknaphul	Til dekorative knaphuller i lette til mellemkræftige strikstoffer.

## 9.2 Brug af udligningsplader

Når et knaphul sys på tværs af en kant, anbefales det at bruge udligningsplader (ekstra tilbehør).

- > Montér udligningspladen bagfra mellem materiale og syfoden og skub den helt hen til det tykke område.

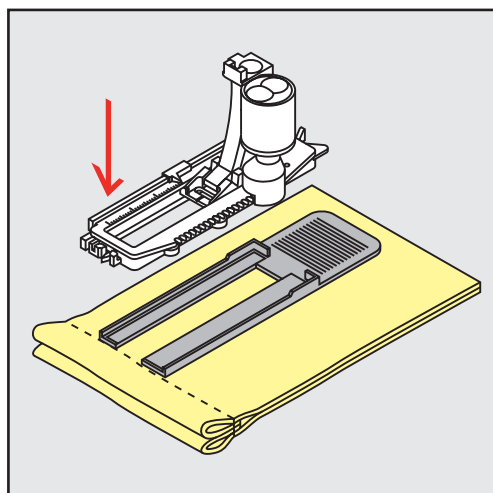

- > Sænk syfoden.

### 9.3 Brug af transporthjælp til knaphulssyning

Det anbefales at bruge transporthjælpen (ekstra tilbehør) til at sy knaphuller i vanskeligt stof. Den kan bruges sammen med den automatiske knaphulsfod #3A.

- > Skub forsigtigt udligningspladen ind fra siden.

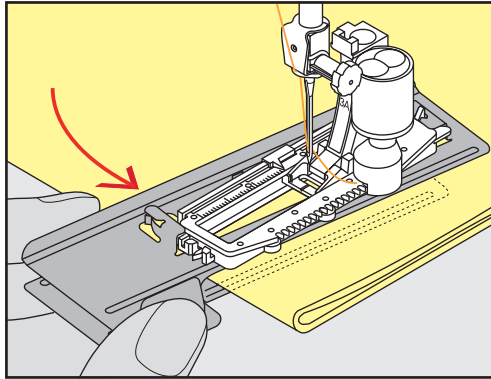

### 9.4 Markér knaphuller

- > Markér knaphulsposition og længde på de knaphuller der sys manuelt med kridt eller en vandopløselig pen på stoffet.

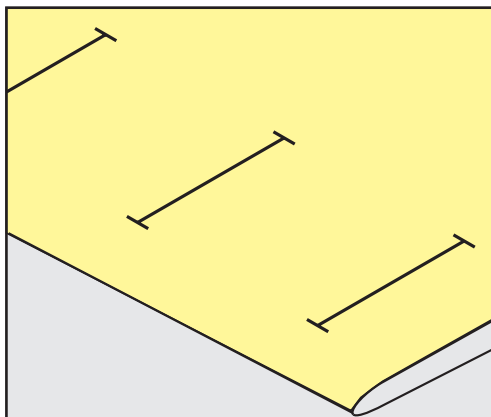

- > Markér kun længden af det 1. knaphul ved automatisk syning med kridt eller en vandopløselig pen på stoffet. Markér kun begyndelsen af alle efterfølgende knaphuller.

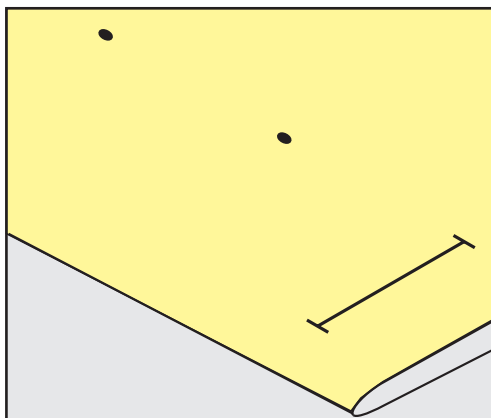

- > Ved øjeknaphul og rundt knaphul markeres længden på den første stolpe, med kridt eller en vandopløselig pen på stoffet. Markér kun begyndelsen af alle efterfølgende knaphuller. Den rigtige længde på øjet tilføjes når knaphullet sys.

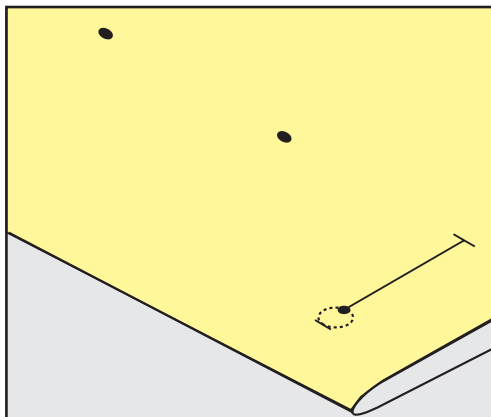

## 9.5 Indlægstråd

### Anvendelse af trådindlæg med automatisk knaphulsfod #3A

Trådindlægget forstærker og pynter på knaphullet og er især egnet til linnedknaphullet nr. 51. Ideelt trådindlæg er perlegarn nr. 8, stærk håndsyrtråd og fint hæklegarn. Det anbefales, ikke at holde fast i indlægstråden under syning.

Forudsætning:

- Automatisk knaphulsfod #3A er monteret og oppe.
- > Sæt nålen i ved knaphullets begyndelse.
- > Indlægstråden anbringes til højre under knaphulsfoden.
- > Indlægstråden lægges over krogen bag på foden.

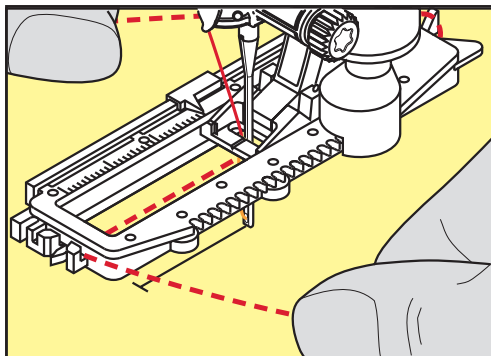

- > Trådens ender føres fra venstre frem under foden.

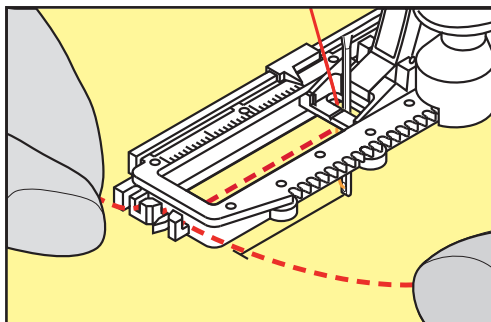

- > Hver trådende trækkes ind i slidserne på foden.
- > Den automatiske knaphulsfod sænkes.
- > Sy knaphullet som sædvanlig.
- > Træk indlægstråden gennem knaphullet, indtil løkken forsvinder ind i trensen.
- > Enderne på indlægstråden trækkes om på materialets vrangside (manuelt med en synål) og bindes sammen eller hæftes.

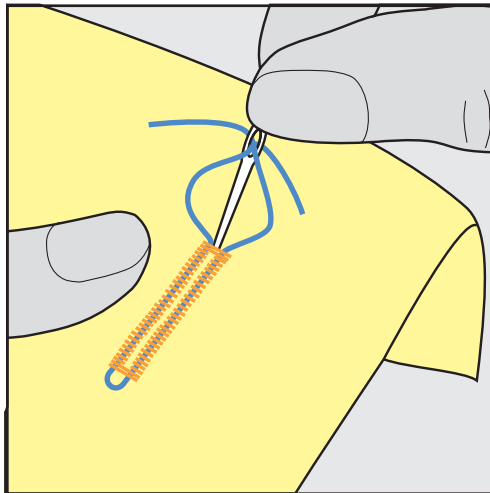

### Anvendelse af trådindlæg med knaphulsfod #3C

Forudsætning:

- Knaphulsfod #3C er monteret og oppe.
- > Sæt nålen i ved knaphullets begyndelse.
- > Før trådindlægget over midtertappen foran på foden.

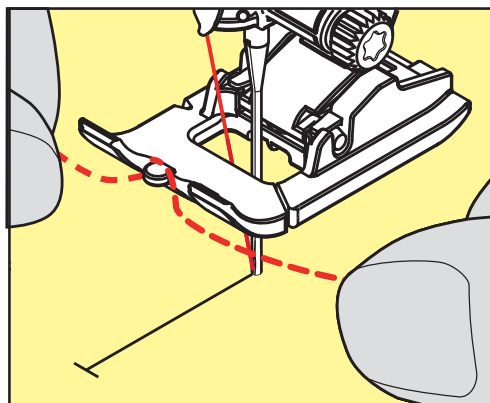

- > Træk hver trådende bagud under syfoden, og anbring begge trånder i rillerne under syfodens sål.

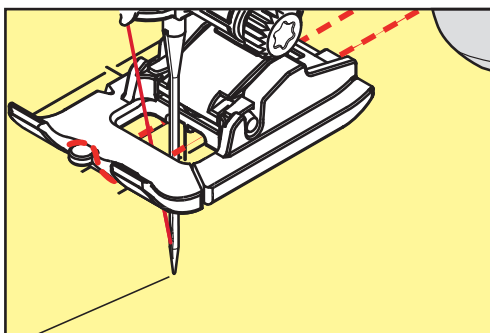



- > Sænk knaphulsfoden.
- > Sy knaphullet som sædvanlig.
- > Træk indlægstråden gennem knaphullet, indtil løkken forsvinder ind i trensen.
- > Træk trådenderne om på materialets vrangside med en synål, og bind eller hæft trådene.

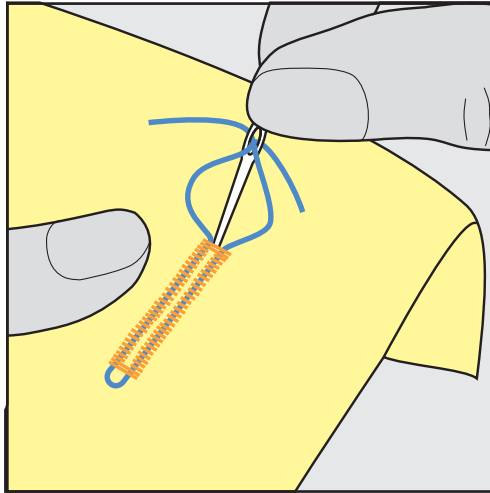

## 9.6 Lav en syprøve

Du bør altid sy et testknaphul på et stykke af det originale stof: Det anbefales at vælge samme stabiliseringsmateriale og det samme knaphul. Sy også knaphullet i samme retning på stoffet. Ved at lave en syprøve, kan indstillingerne justeres, indtil sy resultatet er tilfredsstillende.

Forstærkning af knaphuller med ligesømsknaphullet nr. 59 er især en god idé i alle bløde, løst vævede materialer og til knaphuller, der belastes meget. Det kan også være en fordel at forstærke knaphuller i læder, vinyl og filt.

Ændringer af balancen ved manuelle linnedknaphuller, ved længdeprogrammerede øjeknaphuller eller runde knaphuller, har indvirkning på begge stolper. Ved manuelle øjeknaphuller eller runde knaphuller har ændringen omvendt virkning på begge stolper.

Hvis du bruger stingtællerfunktionen og foretager ændringer i balancen, så vil ændringerne påvirke hver stolpe forskelligt.



- > Tryk på «Knaphuller».
- > Vælg knaphul.
- > Vælg og monter den ønskede syfod.
- > Placer stoffet under syfoden, og sænk syfoden.
- > Træd på forsigtigt fodpedalen og begynd at sy. Før kun stoffet løst.
- > Kontrollér balancen under syningen, og indstil den efter behov.
- > Kontroller syprøven og foretag flere indstillinger.

## 9.7 Indstil afstand mellem stolperne

Bredden på knaphulsspalten kan tilpasses før syningen mellem 0,1 - 2,0 mm.



- > Tryk på «Knaphuller».
- > Vælg knaphul.



- > Tryk på «i-dialog».

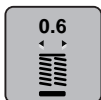

- > Tryk på «Afstand mellem knaphullets stolper».
- > For at indstille den ønskede bredde på knaphulsspalten skal du dreje på øverste multifunktionsknap eller «nederste multifunktionsknap».

## 9.8 Bestemmelse af knaphulslængde med automatisk knaphulsfod #3A



Knappen kan også placeres centralt på den gule cirkel til venstre på skærmen. Ved hjælp af «Multifunktionsknapperne oppe/nede» kan den gule cirkel forstørres eller formindskes, og dermed bestemmes knappens diameter.

Der tilføjes automatisk 2 mm til diameteren af knappen for knaphulslængden. Hvis diameteren på knappen, for eksempel 14 mm, beregnes 16 mm til knaphulslængden.

Forudsætning:

- Automatisk knaphulsfod #3A er monteret.



- > Tryk på «Knaphuller».
- > Vælg knaphul.



- > Tryk på «i-dialog».

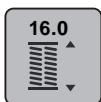

- > Tryk på «Indstilling af knaphulslængden».
- > For at tilpasse knaphulslængden skal du dreje på «øverste multifunktionsknap» eller «nederste multifunktionsknap».

## 9.9 Bestemmelse af knaphulslængde med knaphulsfod #3C

Med knaphulsfoden #3C skal knaphulslængden bestemmes med stingtællerfunktionen. Stingtællerfunktionen er egnet til ethvert knaphul. Den venstre stolpe sys fremad, den højre sys baglæns. Hvis der foretages ændringer i balancen, skal stingtællerfunktionen gemmes på ny for hvert knaphul.

Forudsætning:

- Knaphulsfod #3C er monteret.



- > Tryk på «Knaphuller».
- > Vælg knaphul.



- > Tryk på «i-dialog».



- > Tryk på «Programmering af længde med stingtæller».
- > Sy den ønskede knaphulslængde.
- > Stop maskinen.

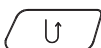

- > Tryk på knappen «Tilbagesyning», således at maskinen syr den nederste trense og den anden stolpe baglæns.
- > Stop maskinen ud for det første sting.
- > Tryk igen på knappen «Tilbagesyning», således at maskinen syr den øverste trense og hæftestingene.
  - Knaphulslængden bevares indtil maskinen slukkes og ethvert efterfølgende knaphul vil blive syet mage til.

## 9.10 Sy automatisk knaphul

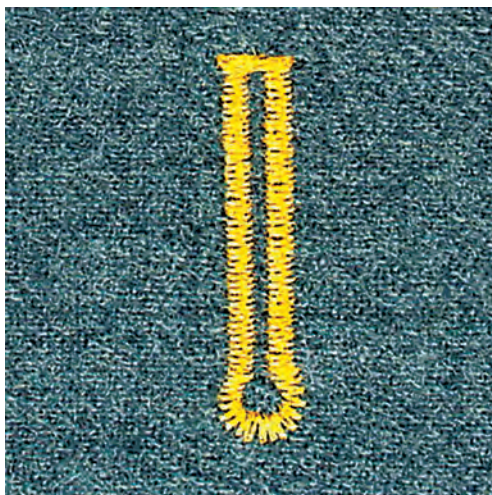
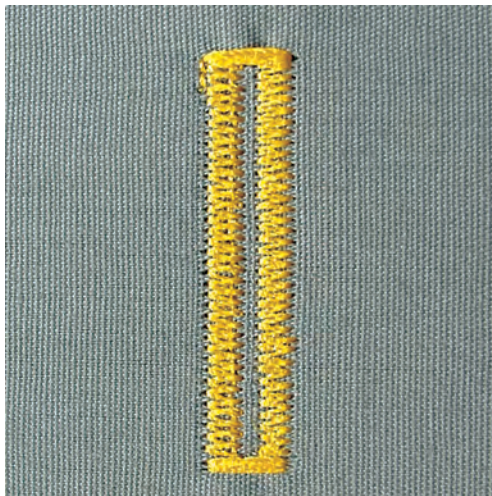

Når Automatisk knaphulsfod #3A anvendes, måles knaphullets længde automatisk via linsen på syfoden. Knaphullet bliver nøjagtig duplikeret og maskinen skifter automatisk ved maksimal længde. Automatisk knaphulsfod #3A egner sig til knaphuller på 4 - 31 mm, alt efter knaphulstype. Automatisk knaphulsfod #3A skal ligge fladt på stoffet for at kunne måle længden nøjagtigt. Programmerede knaphuller bliver syet i nøjagtig samme længde og er alle lige flotte.

Forudsætning:

- Automatisk knaphulsfod #3A er monteret.



- > Tryk på «Knaphuller».
- > Knaphul nr. 51 – 59, nr. 63\_ – 65 eller 67 – 70 vælges.
- > Sy den ønskede knaphulslængde.

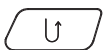

- > Tryk på knappen «Tilbagesyning» for at programmere længden.



- > Tryk på knappen «Start/Stop», eller trød på fodpedalen.
  - Maskinen syr automatisk knaphullet færdig. Alle efterfølgende knaphuller vil automatisk blive syet i samme længde.

## 9.11 Programmere håndsytet knaphul

Forudsætning:

- Automatisk knaphulsfod #3A er monteret.



- > Tryk på «Knaphuller».
- > Vælg Håndsytet knaphul nr. 63.
- > Sy den ønskede knaphulslængde.

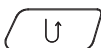

- > Tryk på knappen «Tilbagesyning» for at programmere længden.
  - Maskinen syr automatisk knaphullet færdig. Alle efterfølgende knaphuller vil automatisk blive syet i samme længde.

## 9.12 Syning af manuelt 7-trins-knaphul med knaphulsfod #3C

Mens der sys, bestemmes knaphulslængden manuelt. Trense, øje og hæftesting er forprogrammeret. De enkelte trin kan vælges ved at rulle med pil-ikonerne eller ved at trykke på knappen «Tilbagesyning».

Forudsætning:

- Knaphulsfod #3C er monteret.



- > Tryk på «Knaphuller».
- > Vælg Linnedknaphul nr. 51.



- > Tryk på «i-dialog».



- > Tryk på «Bestem længden manuelt».
  - Trin 1 er aktiveret på skærmen i starten af knaphullet.
- > Sy den ønskede knaphulslængde.
  - Trin 2 er aktiv.



- > Stop maskinen, når den ønskede længde på knaphullet eller længdemarkeringen er nået.
- > Tryk på «Rul ned», så trin 3 vises.
  - Maskinen syr ligesøm baglæns.
- > Stop maskinen ved knaphullets første sting.
- > Tryk på «Rul ned», så trin 4 vises.
  - Maskinen syr den øverste trense og stopper automatisk.
- > Tryk på «Rul ned», så trin 5 vises.
  - Maskinen syr anden stolpe.
- > Stop maskinen ud for det sidste sting i den første stolpe.

- > Tryk på «Rul ned», så trin 6 vises.
  - Maskinen syr den nederste trense og stopper automatisk.
- > Tryk på «Rul ned», så trin 7 vises.
  - Maskinen hæfter og stopper automatisk.

### 9.13 Syning af manuelt 5-trins-knaphul med knaphulsfod #3C

Mens der sys, bestemmes knaphulslængden manuelt. Trense, øje og hæftesting er forprogrammeret. De enkelte trin kan vælges ved at rulle med pil-ikonerne eller ved at trykke på knappen «Tilbagesyning».

Forudsætning:

- Knaphulsfod #3C er monteret.



- > Tryk på «Knaphuller».
- > Vælg Rundt knaphul med almindelig trense nr. 54.



- > Tryk på «i-dialog».



- > Tryk på «Bestem længden manuelt».
  - Trin 1 er aktiveret på skærmen i starten af knaphullet.
- > Sy den ønskede knaphulslængde.
  - Trin 2 er aktiv.



- > Stop maskinen, når den ønskede længde på stolpen er nået eller længdemarkeringen.
- > Tryk på «Rul ned», så trin 3 vises.
- > Maskinen syr øjet eller rundingen og stopper automatisk.
- > Tryk på «Rul ned», så trin 4 vises.
  - Maskinen syr anden stolpe baglæns.
- > Stop maskinen på højde med første sting i knaphullets begyndelse.
- > Tryk på «Rul ned», så trin 5 vises.
  - Maskinen syr den øverste trense og hæfter automatisk.

### 9.14 Knaphullet sprættes op med en trensekniv

- > Kan der som ekstra sikkerhed sættes en knapnål i ved trensen.
- > Skær knaphullet op fra begge enderne mod midten.

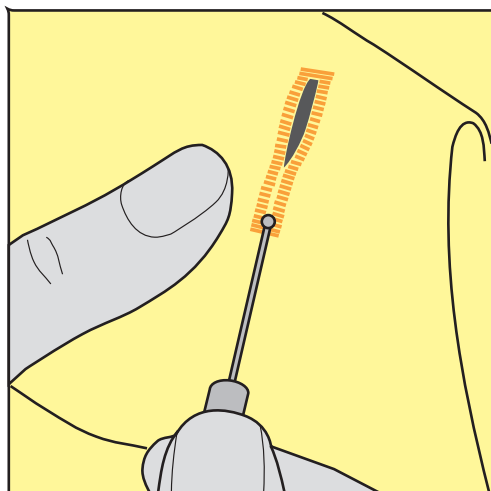

### 9.15 Knaphullet sprættes op med et knaphulsjern (ekstra tilbehør)

- > Læg knaphullet på et egnet træoverflade.

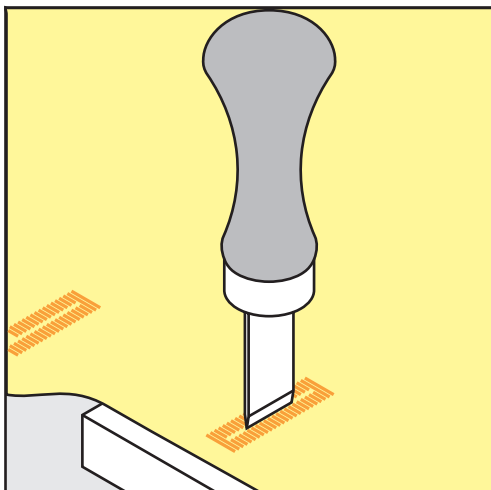

- > Anbring knaphulsjernet midt i knaphullet.
- > Pres knaphulsjernet nedad manuelt.

### 9.16 Sy knappen på

Knapsyningsprogrammet kan bruges til at sy knapper med 2 eller 4 huller, trykknapper eller hægter på.

Anbefalet syprogram:	Knapsyningsprogram nr. 60
Anbefalet syfod:	Knapsyningsfod #18
Alternative syfødder:	<ul style="list-style-type: none"> <li>• Standardfod #1/1C</li> <li>• Stoppefod #9</li> <li>• Standardfod med gennemsigtig sål #34/34C</li> </ul>

#### Juster halshøjden

For knapper på tykkere stoffer, forøges halshøjden, dvs. afstanden mellem knap og stof.

Knapper på tynde stoffer eller knapper, der bruges som dekoration sys på uden halshøjde.

**PAS PÅ! Justering af halshøjden er kun mulig med knapisyningsfod #18.**

- > Løs skruen ved knapisyningsfoden.
- > Skub skaftet op svarende til stoffets tykkelse.
- > Stram skruen.

**Sy knappen på**

Forudsætning:

- Halshøjden indstillet passende til tykkelsen af stoffet.
- Knapisyningsfod #18 eller en anden syfod er monteret.
- Monteret syfod er valgt på touchskærmen.
- Transportøren er sænket.



- > Tryk på «Knaphuller».
- > Vælg Knapisyningsprogram nr. 60.
- > Drej på håndhjulet, indtil undertråden kommer op.
- > **PAS PÅ! Knapsyningsprogrammet starter altid over den venstre hul på knappen.**  
Placer knappen på stoffet. Skub knappen og stoffet under nålen, så nålen stikker ned i det venstre hul. Ved knapper med 4 huller sys først de forreste huller derefter de bageste.
- > Sænk syfoden.
- > Lav de første sting i det venstre hul med håndhjulet.
- > Fortsæt med at dreje håndhjulet, indtil nålen skifter over til det højre hul. Kontrollér samtidig, om nålen rammer i højre hul. Juster om nødvendigt stingbredden med den øverste multifunktionsknap.
- > Hold fast trådene og tryk på fodpedalen.
  - Maskinen syr knappen på og stopper derefter automatisk.
- > Hvis knappen skal være særlig fast, gentages knapsyningsprogrammet.
- > Skær trådene med maskinen. Symaterialet kan også trækkes ud af maskinen og trådene klippes manuelt. Træk overtråden ned og lav en knude med undertråden.

**9.17 Sy snørehuller**

Sy øjet 2 gange for at opnå bedre stabilitet. Tilpas evt. med balancen.

Forudsætning:

- Standardfod #1C eller Åben broderifod #20C er monteret.



- > Tryk på «Knaphuller».
- > Vælg Snørehul med små zigzagsting nr. 61 eller Snørehul med ligesøm nr. 62.
- > For at ændre størrelsen på snørehullet, drejes på «øverste multifunktionsknap» eller «nederste multifunktionsknap».
- > Sy snørehulsprogrammet.
  - Maskinen stopper automatisk når snørehulsprogrammet er færdigt.
- > Brug en syl eller en hultang til at åbne snørehullet.



## 10 Quiltning

### 10.1 Oversigt quiltesømme



Søm	Stingnummer	Navn	Beskrivelse
.....	nr. 1301	Quiltning, Hæfteprogram	Sy ved start og slut med korte sting fremad for at hæfte.
.....	nr. 1302	Quiltning, Ligesøm	Til maskinquiltning med ligesømme med 3 mm sømlængde.
.....	nr. 1303	Patchworksøm/Ligesøm	Til sammensyning af patchwork-dele med ligesømme med 2 mm sømlængde.
.....	nr. 1304 – nr. 1308	Håndquiltesøm	Til påsyning af monofilfibre for at skabe håndsnyningseffekt.
⌋	nr. 1309 – nr. 1314	Tæppesøm	Til applikationer og til påsyning af pyntebånd.
⌋	nr. 1317 – nr. 1327  nr. 1329 – nr. 1330  nr. 1339 – nr. 1346  nr. 1363 – nr. 1371  nr. 1373 – nr. 1394	Dekorativ quiltesøm	Til quiltning, crazy patchwork, dekoration og pyntning.
	nr. 1315	Satinsøm	Til applikation.
}	nr. 1316	Blindsøm, smal	Til usynlig påsyning af applikationer



Søm	Stingnummer	Navn	Beskrivelse
	nr. 1331	Stipplesøm/ mæanderquiltesøm	Til mæandersømseffekt.
	nr. 1332 – nr. 1338	Fjersøm	Til quiltning, crazy patchwork, dekoration og pyntning.

## 10.2 Quiltning hæfteprogram

Forudsætning:

- Standardfod #1C er monteret.



- > Tryk på «Quiltesømme».
- > Vælg Quiltning, Hæfteprogram nr. 1301.
- > Træd på fodpedalen.
  - Maskinen syr automatisk 6 sting frem ved systart.

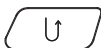

- > Sy sømmen i den ønskede længde.
- > Tryk på knappen «Tilbagesyning».
  - Maskinen syr automatisk 6 sting frem og stopper automatisk, når sømmen er hæftet.

## 10.3 Sy håndquiltesøm

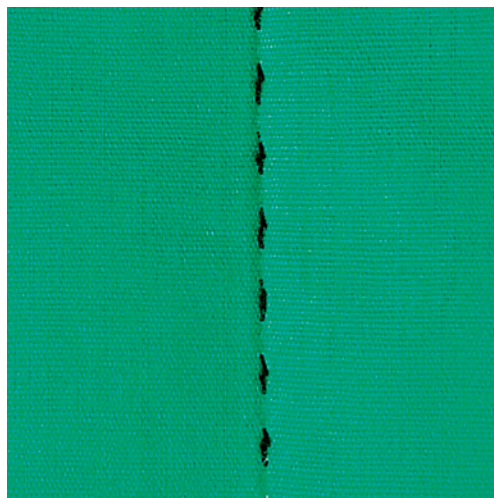

Håndquiltesømme er egnede til alle stoffer og projekter, som skal se håndsyede ud. Det anbefales at bruge en monofiltråd til overtråden og en broderitråd til undertråden. Nedsæt hastigheden for at forhindre, at monofiltråden knækker. Tilpas overtrådsspændingen og balancen til syprojektet og den ønskede quiltesøm, hvis det er nødvendigt.

Forudsætning:

- Standardfod #1C er monteret.



- > Tryk på «Quiltesømme».
- > Vælg Håndquiltesøm nr. 1304 - nr. 1308.
- > Tilpas overtrådsspændingen og balancen til syprojektet og den ønskede quiltesøm, hvis det er nødvendigt.
- > Træd på fodpedalen, eller tryk på knappen «Start/Stop» for at starte maskinen.

## 10.4 Frihåndsqilting



Frihåndsqilting og stopning baserer på samme bevægelses princip. Ved meanderquiltsøm udfyldes hele området med quiltesøm. De enkelte quiltelinjer er afrundet og må ikke krydse hinanden.



- Brug quiltehandsker med gummiknopper for at gøre det lettere at føre stoffet.
- Brug Spolekapsel med høj trådspænding (ekstra tilbehør) for at opnå de bedst mulige resultater.
- Det anbefales at bruge sybordet og knæløfteren.
- Det anbefales at quilte fra midten og udad og føre stoffet med lette, runde bevægelser til alle sider, indtil det ønskede mønster fremkommer.

Forudsætning:

- Hæft forside, pladevat og underlagsmaterialet godt sammen.
- Transportøren er sænket.
- Stoppefod #9 er monteret.



- > Tryk på «Nyttessømme».
- > Vælg Ligesting nr. 1.
- > Tilpas overtrådsspændingen om nødvendigt.
- > Vælg nålepositionen nede for at undgå, at stoffet flytter sig.
- > Træd på fodpedalen, eller tryk på knappen «Start/Stop» for at starte maskinen.
- > For at føre stoffet som i en ramme, holdes begge hænder tæt på syfoden. Sørg samtidig for, at nålen ikke stikker ind i stoffet flere gange samme sted lige efter hinanden.
- > Reducer broderihastigheden for at sikre en minimal stingafstand ved quilting af hjørner.
- > Før stoffet langsommere, når tråden ligger ovenpå.
- > Før stoffet hurtigere, hvis der danner sig knuder på bagsiden.

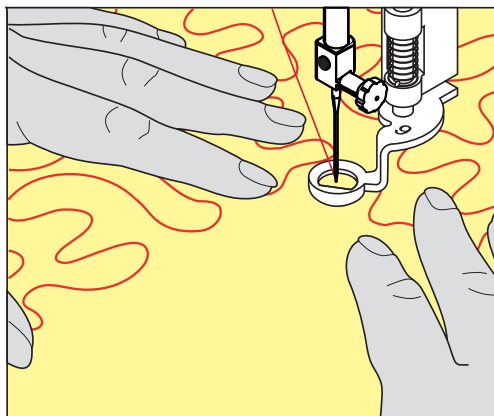

## 11 BERNINA Sting Regulator (BSR)

BERNINA Sting Regulator udligner ligesom ved frihåndssyning - en stadig mere populær syteknik - stinglængden, som opstår når stoffet føres frit. Ved frihåndssyning bliver hvert sting med BSR-foden lige langt og stingbilledet er pænt og regelmæssigt.

Når BSR-foden monteret og transportøren er blevet sænket, kan du vælge den ønskede modus på skærmen. BSR-foden kan bruges til både ligesøm og zigzagsøm.

BSR-foden reagerer på stoffets bevægelse under syfoden og styrer derved maskinens hastighed op til den højeste mulige hastighed. Her gælder: At jo hurtigere stoffet bevæges, desto hurtigere syr maskinen.

Hvis stoffet bevæges for hurtigt, lyder der en biplyd. Lydsignalet kan tændes eller slukkes på «BSR»-skærmen. Lyden kan også tændes og slukkes i setup-programmet.

### 11.1 BSR-modus 1

BSR-funktionen kan styres med fodpedalen eller «Start/Stop»-knappen. Start BSR-modus. På syfoden, vises et rødt lys. Ved at flytte stoffet accelererer maskinen. Hvis stoffet ikke bevæges, er det muligt at hæfte på stedet, uden at trykke på en ekstra knap. Når du arbejder med fodpedalen eller «Start/Stop»-knappen slukkes BSR-Modus 1 ikke automatisk.

### 11.2 BSR-modus 2

BSR-funktionen kan styres med fodpedalen eller «Start/Stop». Maskinen vil kun starte, hvis fodpedalen eller «Start/Stop»-knappen trykkes og stoffet flyttes samtidig. Uden stoftransport slukker BSR-modus 2 efter cirka 7 sekunder. Det røde lys slukker (kun når du arbejder med «Start/Stop»). Når du arbejder med fodpedalen, slukkes det røde lys ikke.

### 11.3 BSR tilstand 3

BSR-modus 3 er hæftemodussen. I hæftemodus kan du vælge mellem 2 stinglængder til hæftning:

- SPI 2: 2 sting pr. inch
- SPI 4: 4 sting pr. inch

### 11.4 BSR-funktion med ligesøm nr. 1

Til denne funktion til frihånds-quiltning sys med ligesøm og en forudindstillet stinglængde op til 4 mm. En indstillet stinglængde bibeholdes indenfor en vis hastighed uafhængig af stoffets bevægelse.

### 11.5 BSR-funktion med zigzag søm nr. 2

Zigzag sømmen kan bruges til billedsyning og udsmykning af stof. Den indstillede stinglængde bibeholdes **ikke** når der sys med zigzagsøm, men BSR-funktionen forenkler anvendelsen.

### 11.6 Forberedelse til quiltning

#### BSR-foden monteres

Forudsætning:

- Maskinen er slukket.

PAS PÅ

Linsen på BSR-foden er beskidt

Maskinen genkender ikke BSR-foden.

> Linsen rengøres med en blød, let fugtig klud.

> Udskift syfoden.

- > Sæt ledningen fra BSR-foden i det passende BSR stik (1).



- > Tænd maskinen.
  - BSR-skærmen åbnes, og BSR-modus 1 er aktiveret.

### Skift syfodssålen

PAS PÅ

Linsen på BSR-foden er beskidt

Maskinen genkender ikke BSR-foden.

- > Linsen rengøres med en blød, let fugtig klud.

- > Nålen hæves.
- > BSR-foden hæves.
- > Maskinen slukkes og stikket tages ud af stikkontakten.
- > BSR-syfoden fjernes fra maskinen.
- > Tryk begge trykknapper på BSR-foden sammen.

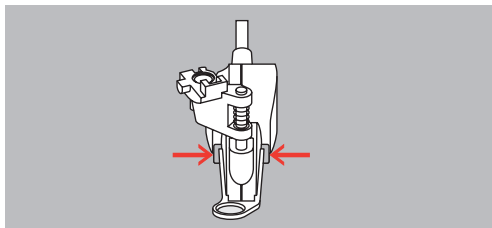

- > Syfodsålen trækkes ned og ud af føringen.
- > Den nye syfodsål skubbes opad i føringen, indtil den klikker på plads.
- > BSR-foden monteres.

### 11.7 Brug af BSR-modus



BSR-funktionen kan styres med fodpedalen eller knappen «Start/Stop».

Start med fodpedalen: Der skal trykkes på fodpedalen under quiltning. Maskinen fortsætter i BSR-modus 1, indtil du slipper fodpedalen, også selvom stoffet ikke bevæges.

Hvis quiltningen stoppes i BSR-modus 2, syr maskinen afhængigt af nåleposition endnu et sting og stopper med nålen oppe.

Forudsætning:

- Sybordet er monteret.
- Knæløfteren er monteret.

- > Sænk transportøren.
- > Indstil den ønskede BSR-modus.
-  > Tryk på knappen «Start/Stop», eller træd på fodpedalen for at sænke syfoden.
- > Tryk igen på knappen «Start/Stop», eller træd igen på fodpedalen, og hold den nede for at starte BSR-modussen.
  - På BSR-syfoden lyser et rødt lys.
- > Bevæg stoffet for at styre maskinens hastighed i BSR-modus.
-  > Tryk igen på knappen «Start/Stop», eller slip fodpedalen for at stoppe BSR-modussen.
  - BSR-modussen stopper, og det røde lys på syfoden slukkes.
-  > Tryk på «BSR tilstand» for at deaktivere BSR-modussen og quilte uden automatiske stinglængder.





## 11.8 Hæftning

### Hæftning i BSR-modus 1 med knappen "Start/Stop"

Forudsætning:

- BSR-foden er monteret og tilsluttet maskinen.
- BSR-skærbilledet er åbnet, og BSR-modus 1 er aktiv.

- > Sænk transportøren.
- > Sænk syfoden.
-  > Tryk 2x på knappen «Nåleplacering oppe/nede».
  - Undertråden hentes op.
- > Hold over- og undertråd.
-  > Tryk på knappen «Start/Stop».
  - BSR-modussen starter.
- > Sy 5 - 6 hæftesting.
-  > Tryk på knappen «Start/Stop».
  - BSR-modussen stopper.
- > Klip tråden af.

### Hæftning i BSR-modus 2

Forudsætning:

- BSR-foden er monteret og tilsluttet maskinen.
- BSR-skærbilledet er åbnet, og BSR-modus 2 er aktiv.



- > Sænk syfoden.
- > Tryk på «i-dialog».



> Tryk på «Hæftning».



> Tryk på fodpedalen eller knappen «Start/Stop».

Ved at flytte stoffet sys et par korte sting, derefter er den indstillede stinglængde aktiv og hæftefunktionen deaktiveres automatisk.

## 11.9 Anvendelse af KickStart-funktion

KickStart-funktionen gør det muligt at quilte uden at skulle holde fodpedalen nede.

Forudsætning:

- BSR-foden er monteret og tilsluttet maskinen.
- BSR-skærbilledet er åbnet, og en BSR-modus er aktiv.



> Tryk på «KickStart».

– KickStart-skærbilledet vises. Den valgte BSR-modus vises.

> Tryk **kortvarigt** med hælen på fodpedalen for at starte maskinen.

– Maskinen begynder at sy med de valgte indstillinger, så snart stoffet bevæges.

> Tryk igen kortvarigt med hælen på fodpedalen for at stoppe maskinen.

– Maskinen stopper, og KickStart-funktionen forbliver aktiv.

> Du afslutter KickStart-funktionen ved at trykke på skærbilledet eller trykke forrest på fodpedalen.

– BSR-skærbilledet vises.

– KickStart-funktionen er deaktiveret.

– Den funktion, som er programmeret for hæltrykket, er aktiv.

### Bemærk

- Så længe KickStart-funktionen er aktiv, er den programmerede funktion for hæltrykket deaktiveret. Hæltrykket bruges i dette tilfælde kun til at starte og stoppe maskinen.
- KickStart-funktionen afsluttes straks, hvis den aktive overvågningsfunktion melder fejl (f.eks. trådbrud eller spole tom).
- KickStart-funktionen afsluttes straks, hvis fodpedalens kabel afbrydes.
- Når der ikke sys i BSR-modusser, skifter maskinen efter 7 sekunder til standby-tilstand. Du kan afslutte standby-tilstand med et nyt hæltryk.
- Hvis der ikke sys i 60 sekunder, afsluttes KickStart-funktionen automatisk. KickStart-skærbilledet forsvinder.

## 12 Min BERNINA broderi



### 12.1 Oversigt broderimodul









- |   |                                    |   |                          |
|---|------------------------------------|---|--------------------------|
| 1 | Broderiarm                         | 3 | Skiner til maskinen      |
| 2 | Greb til montering af broderiramme | 4 | Tilslutning til maskinen |

### 12.2 Standardtilbehør til broderimodul

#### Oversigt standardtilbehør til broderimodulet

Billede	Navn	Anvendelse
	Dråbeformet broderifod #26	Til broderi, stopning og frihåndsqUILT.
	Stor, oval broderiramme	Til omfangsrige broderimotiver eller motivkombinationer op til 145 x 255 mm (5,70 x 10,04 in). Inkl. skabelon til nøjagtig placering af stoffet.

Billede	Navn	Anvendelse
	Mellem broderiramme	Til middelstore broderimotiver optil 100 x 130 mm (3,94 x 5,12 in).  Inkl. skabelon til nøjagtig placering af stoffet.
	Lille broderiramme	Til små broderimotiver optil 72 x 50 mm (2,83 x 1,97 in).  Til friarmsbroderi af lukkede syprojekter som for eksempel ærmer, bukseben eller sokker.  Inkl. skabelon til nøjagtig placering af stoffet.
	USB forbindelseskabel	Til dataoverførsel mellem computer og maskine.
	Broderi nålesortiment	Til broderi.
	Holder til broderiskabeloner	Til at indsætte og fjerne broderiskabelonen i broderirammen.
	Trådnet	Til regelmæssig trådafspoling af glatte tråde fra trådspolen som f.eks. nylon-, rayon- og silke tråde eller metallic-tråd.



## 12.3 Oversigt touchskærm

### Oversigt funktioner/skærbilleder



- |  |                        |
|--|------------------------|
| 1 «Overtrådsspænding»                    | 5 «Stingplade valg»    |
| 2 «Nål valg»                             | 6 «Transportørvisning» |
| 3 «Syfodsindikator/syfodsvalg»           | 7 «Undertråd»          |
| 4 «Broderiramme skærm/Broderiramme valg» |                        |

### Oversigt systemindstillinger



- |                   |                        |
|-------------------|------------------------|
| 1 «Home»          | 5 «Hjælp»              |
| 2 «Setup-program» | 6 «eco-modus»          |
| 3 «Tutorial»      | 7 «Slet indstillinger» |
| 4 «Syvejledning»  |                        |

## Oversigt udvalgsmenu broderi



- |   |           |   |                      |
|---|-----------|---|----------------------|
| 1 | «Udvalg»  | 3 | «Farveinformationer» |
| 2 | «Rediger» | 4 | «Broderi»            |

## 12.4 Vigtige broderiinformationer

### Overtråd

En god kvalitet af broderitråden (mærkevare) er vigtig, for at broderiet bliver pænt. En dårlig kvalitet kan give uregelmæssigheder i tråden og trådbrud.

Broderierne bliver særligt effektfulde, hvis der anvendes fint, skinnende broderitråd til overtråden. Trådfabrikkerne tilbyder i et stort udvalg af tråd og farver.

- Polyester med høj glans er en slidstærk og farveægte tråd med en høj strækstyrke. Den er velegnet til alle typer broderi.
- Rayontråd er en blød viskosefiber med en flot glans, der er velegnet til fine og sarte broderier eller ting, der ikke udsættes for stor slidtage.
- Metaltråd er en fin til mellemtykk skinnende tråd, der egner sig til specialeffekter i broderi.
- Ved metaltråd bør den automatiske trådklip slås fra. Brug heller ikke de andre trådknive, da knivene hurtigt bliver sløve.
- Reducer hastigheden og overtrådsspændingen ved brug af metaltråd.



## Undertråd

For det meste bruges en sort eller hvid undertråd. Hvis begge sider skal se ens ud, anbefales det at bruge samme farve til over- og undertråd.

- Bobbin Fil er en blød og let polyestertråd, der egner sig godt til undertråd. Denne specielle undertråd sørger for en jævn trådspænding og optimal sammenknytning af over- og undertråd.
- Stoppe- og broderitråd er fin merceriseret bomuldstråd, der egner sig til broderier på bomuldsstof.



## Valg af broderimotiv

Enkle brodermotiver med få sting egner sig til broderi på fint stof. Store tætbroderede broderimotiver f.eks. med mange farver og skiftene broderiretninger, egner sig til medium og kraftige materialer.

## Valg af broderifil format

For at broderimotivet kan indlæses på din BERNINA-broderimaskine, skal det være fremstillet med BERNINA-broderisoftwaren og eksporteret som .EXP-fil. Ved siden af den egentlige broderifil dannes der også en .BMP-fil og en .INF-fil. Med .BMP-filen er det muligt at se en billedeoversigt af broderimotivet og .INF-filen indeholder informationer til trådfarverne. **Bemærk:** Hvis .INF-filen mangler, vises broderimotivet ikke med de korrekte trådfarver, kun med standardfarverne. Hvis det er tilfældet kan farverne i farveoversigten til broderimotivet overføres manuelt til maskinen.

Derudover kan følgende broderiformater læses af maskinen: .SEW, .PES, .PEC, .XXX, .PCS, .JEF og .DST. BERNINA International AG giver ingen garanti på, at et broderimotiv, der ikke er skabt eller konverteret med BERNINA-broderisoftwaren, kan læses korrekt og broderes af maskinen.

## Broderiprøve

Der skal altid laves en broderiprøve på en rest af det originale stof og forstærkes med den stabilisering, der senere anvendes. Det anbefales at bruge samme farver, nål og tråd til prøven, som bruges til projektet.

## Størrelsen af broderimotivet

Størrelsen på broderimotivet kan ændres på broderimaskinen eller med BERNINA broderisoftware på PC. For at opnå et godt resultat, bør størrelsen kun ændres med højst 20%.

## Brodere motiver fra tredjepart

BERNINA anbefaler at downloade broderimotiver i alle filformater til maskinen eller et USB-stik via gratisprogrammet «ART-Link». Med «ART-Link» sikres det, at broderimotivet bliver læst og broderet korrekt. «ART-Link» kan downloades gratis på adressen [www.bernina.com/artlink](http://www.bernina.com/artlink).

## Underlægningssting

Underlægningssting danner grundlag for et broderimotiv og sørger for, at stabilisere stoffet og bevare formen. De sørger også for, at motivets dækkende sting ikke synker ned i maskerne eller luven på materialet.

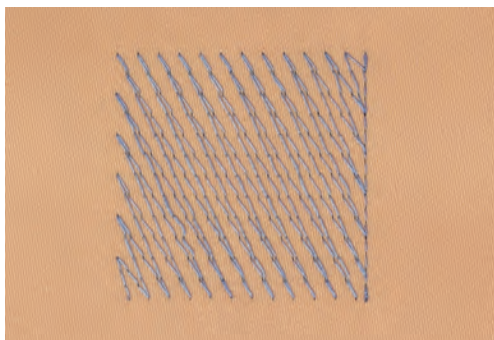

## Satinsøm

Ved satinsøm flyttes nålen skiftevis fra den ene til den anden side, så tråden dækker over motivet med en meget tæt zigzag. Satinsømme er velegnede til at udfylde små og smalle områder. De er ikke velegnede til at udfylde store områder, da lange sting er for løse og ikke dækker rigtigt over stoffet. Desuden er der fare for at trådene i de lange sting kan hængte fast, hvilket kan ødelægge broderiet.

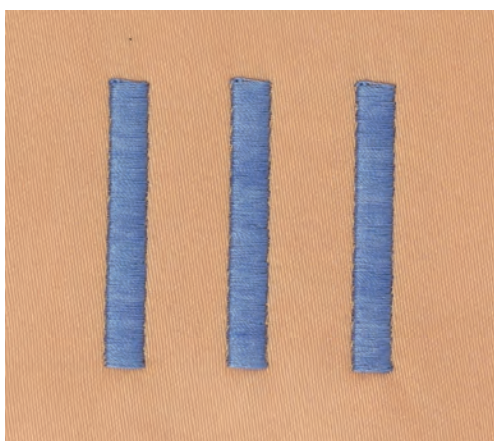

## Fyldningsøm (step)

En udfyldningssøm med sting i en bestemt længde syet i rækker. Anvendes primært til at udfylde store områder hurtigt.

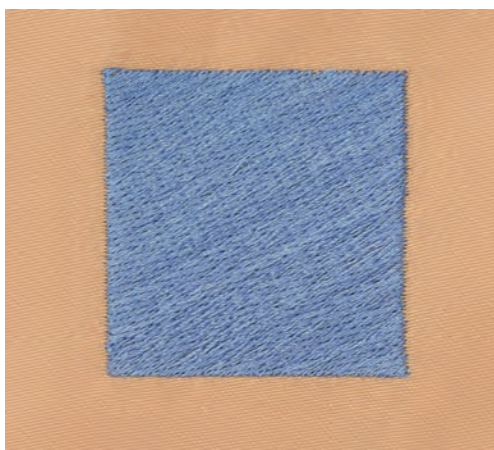

## Forbindelsessting

Lange sting, som benyttes til at komme fra en del af motivet til den næste. Før og efter forbindelsesstinget sys hæftesting. Forbindelsessting klippes af inden broderi af næste farve begynder.

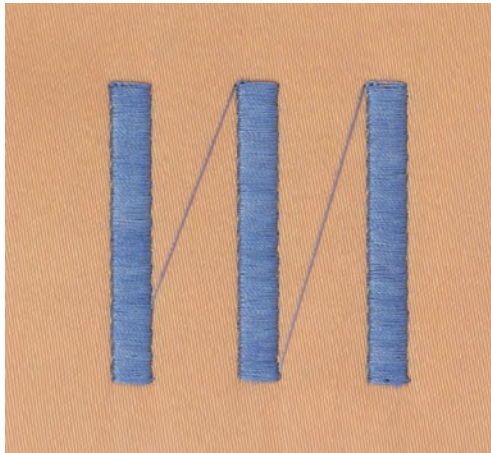

## 13 Broderi forberedelser

### 13.1 Tilslutning af modulet

PAS PÅ

#### Transport af broderimodulet

Skader på tilslutningen til broderimodulet og maskinen.

> Fjern broderimodulet, før maskinen transporteres.

Forudsætning:

- Sybordet må ikke være sat på.
- > Sørg for at broderimodulet og maskinen står på samme jævne overflade.
- > Sørg for at broderiarmen kan bevæges frit og ikke støder mod noget.
- > Løft brodermodulet i venstre side.
- > Broderimodulet føres langsomt fra venstre mod højre ind i maskinens forbindelse (1).

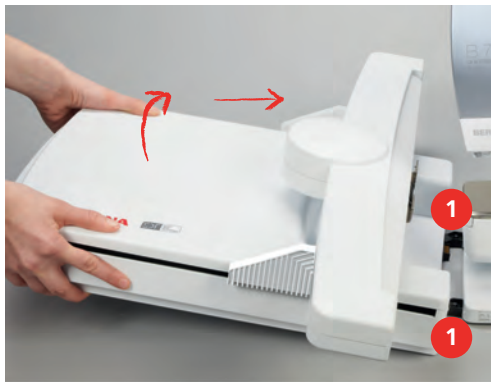

> Løft brodermodulet i venstre side og træk det langsomt ud mod venstre for at fjerne det.



## 13.2 Forbered maskinen

### Sænk transportøren

- > Tryk på knappen «Transportør oppe/nede».



### Vælg broderimotiv

Alle broderimotiver kan enten broderes direkte eller ændres med forskellige funktioner. Alle broderimotiver findes i slutningen af denne brugsanvisning. Desuden kan broderimotiver indlæses fra den personlige hukommelse eller fra BERNINA USB-stikket.



- > Tryk på «Home».



- > Tryk på «Broderimodus».
- > Vælg skrifttype, broderimotiv eller et motiv fra din egne designs.

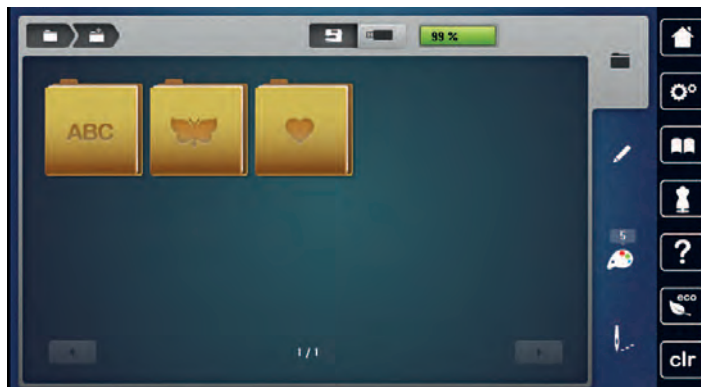

## 13.3 Broderifod

### Broderifoden monteres

- > Hæv nålen.
- > Løft syfoden.
- > Sluk maskinen og tag stikket ud af stikkontakten.

- > Tryk spændebøjlen opad.



- > Tag syfoden af.
- > Broderifoden sættes på nedfra over tappen.
- > Tryk spændebøjlen ned.

### Boderifoden vælges på touchskærmen

Efter montering af den pågældende broderifod (broderifod #26, medfølgende tilbehør) kan denne vælges og gemmes på maskinen. Derudover kan der vises alternative syfødder, som er til rådighed for det valgte broderimotiv.

- > Tænd maskinen.
- > Vælg broderimotiv.
- > Tryk på «Syfodsindikator/syfodsvalg».
- > Vælg den monterede broderifod.



## 13.4 Nål og stingplade

### Monter broderinål



Broderinåle (130/705 H-SUK) har et større øje og er let afrundet. Det bevirker at tråden ikke flosser, når man bruger rayon- el. bomuldsbroderitråd. Alt afhængig af broderitråden, anbefales det at bruge nålestørrelse nr. 70-SUK til 90-SUK.

- > Hæv nålen.
- > Sluk maskinen og tag stikket ud af stikkontakten.
- > Fjern den monterede fod.



- > Nåleholderskruen løsnes med den grå torx skruetrækker.



- > Træk nålen ned.
- > Hold den en nye nål med flade side af kolben bagud.
- > Skub nålen helt op.
- > Nåleholderskruen strammes med den grå torx skruetrækker.

### Vælg broderinålen på touchskærmen

Efter nålen er skiftet ud, kan kontrolleres, om den kan bruges sammen med den valgte stingplade.

- > Tryk på «Nål valg».
- > Vælg den monterede nål.



- Hvis den valgte nål er kompatibel med stingpladen, kan du begynde at brodere.
- Hvis nålen ikke er kompatibel med stingpladen, vil maskine ikke starte.

### Vælg nåletype og nålestørrelse

Praktisk påmindelsesfunktion: Nåletype og nålestørrelse kan også gemmes i maskinen, så ingen informationer går tabt. På denne måde kan den gemte nåletype og den gemte nålestørrelse altid kontrolleres.

- > Tryk på «Nål valg».





> Tryk på «Nåleoplysninger».



- > Vælg de monterede nåles nåletype (1).
- > Vælg de monterede nåles nålestørrelse (2).

### Stingpladen monteres

Stingpladen (CutWork/stikkestingplade, medfølgende tilbehør) har et lille hul i nåleområdet. Derved optimeres tråindtrækningen (over- og undertrådknytning). Det giver et pænere stingbillede.

> Tryk på knappen «Transportør oppe/nede» for at sænke transportøren.



- > Sluk maskinen, og tag stikket ud af stikkontakten.
- > Fjern nålen.
- > Fjern syfoden.
- > Tryk stingpladen ned i bageste højre hjørne, til den kipper.



- > Fjern stingpladen.
- > Læg åbningerne i stingpladen (Stingplade CutWork/stikkesting) over de passende stifter, og tryk den nedad, til den går i hak.

## Vælg stingpladen i touchskærmen

Efter stingpladen er skiftet ud, kan kontrolleres, om den kan bruges sammen med den valgte nål.



- > Tryk på «Stingplade valg».
- > Vælg den tidligere monterede stingplade.



- Hvis den valgte stingplade passer sammen med nålen, kan du begynde at sy.
- Hvis den valgte stingplade ikke egner sig sammen med nålen, vises der en fejlmeddelelse, og start af maskinen forhindres automatisk.

## Undertråden hentes op

Maskinen skal være klar til syning, for at undertråden kan hentes op. Undertråden kan hentes op i et trin, for manuelle knuder. Hvis du ikke ønsker hæftesting, anbefales det at deaktivere hæftestingene i setup-programmet.



- > Hold fast i overtråden.
- > Tryk på knappen «Syfod oppe/nede».
  - Undertråden bliver automatisk hentet op.

## 13.5 Broderirammer

### Oversigt broderiramme udvalg

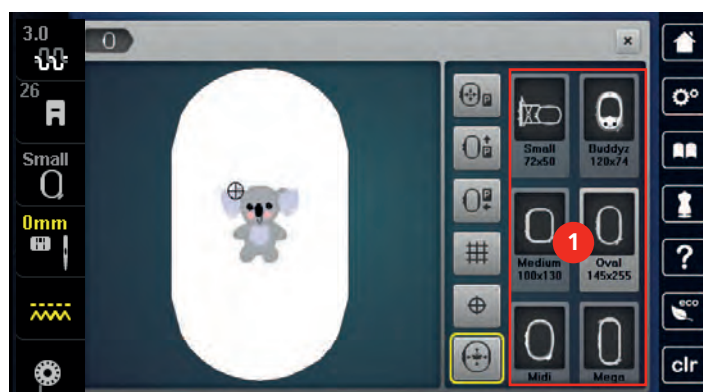

- 1 Valg af broderiramme

## Vælg broderiramme

Det bedste broderiresultat opnås, når den mindst mulige broderiramme til broderimotivet vælges.

Broderimotivet har en standard størrelse, som vises.

Forudsætning:

- Broderimotiv er valgt.



- > Tryk på «Broderiramme skærm/Broderiramme valg».
  - Maskinen vælger automatisk den optimale broderiramme til størrelsen på broderimotivet. Hvis den forudindstillede broderiramme ikke er tilgængelig, kan der vælges en anden broderiramme. Hvis der bruges en anden broderiramme, end den valgte, betragtes den monterede broderiramme som aktiv og broderimotivet vil blive justeret i overensstemmelse hermed.
- > Den ønskede broderiramme vælges.

## Rivestabilisering

Rivestabilisering giver broderietprojektet mere stabilitet. Rivestabilisering er velegnet til alle vævede materialer, og dem der ikke er elastisk. Der kan anvendes 1 eller 2 lag. Rivestabilisering fås i flere forskellige tykkelser. Stabiliseringen vil blive siddende under større broderede flader. Rivestabiliseringen sprøjtes med en spraylim og fikseres på vrangside af stoffet. Efter broderiet er lavet færdigt, trækkes det overskydende stabiliseringsmateriale forsigtigt af.

## Stabilisering, der klippes af

Stabiliseringsmateriale giver broderietprojektet mere stabilitet. Stabilisering, der klippes af egnes til elastiske materialer. Der kan anvendes 1 eller 2 lag. Stabiliseringsmateriale fås i flere forskellige tykkelser. Stabiliseringen vil blive siddende under større broderede flader. Stabiliseringsmateriale sprøjtes med en spraylim og fikseres på vrangside af stoffet. Efter broderiet er lavet færdigt, klippes det overskydende stabiliseringsmateriale forsigtigt af.

## Brug af spraylim

Det anbefales at anvende spraylim til alle elastiske og glatte materialer og strik. Det forhindrer at stoffet trækkes og glider fra hinanden. Applikationerne er præcist fastsat af spraylimen. Spraylimen bør ikke anvendes i nærheden af maskinen.

- > Brug limen med omtanke og sprøjt kun på stabiliseringsmateriale med en afstand på 25 – 30 cm (9 – 12 inch).
- > Læg stoffet og det påsprayedede stabiliseringsmateriale glat sammen og tryk det sammen.
- > Mindre dele såsom lommer eller kraver, fikseres på stabiliseringsmateriale.
- > For at undgå mærker fra broderirammen, f.eks. ved fløjl og fleece, sprayeres stabiliseringsmateriale før det opspændes i rammen.
- > Fikserer de dele, der skal broderes.
- > Fjern limrester, før maskinen startes.

## Spraystivelse til yderligere afstivning

Spraystivelse er ideelt til afstivning af fine, bløde eller løstvævede materialer. Anvend altid en ekstra stabilisering sammen med spraystivelsen.

- > Spray det område, der skal broderes på.
- > Lad stoffet tørre. Hvis det er nødvendigt kan det stryges forsigtigt tørt med strygejern.

## Brug af strygeindlæg

Strygeindlæg findes i en lang række tykkelser. Det anbefales at vælge et strygeindlæg som løser sig let fra udgangs materialet. Egnede til alle stoffer, som let trækkes f.eks. strækmaterialer såsom trikot og jersey.

- > Indlægget stryges på stoffets vrangside, med et varmt strygejern.

## Brug af selvklæbende indlæg

Egnet til sarte stoffer som jersey eller silke eller broderiprojekter, som ikke kan spændes i ramme.

- > Indlægget spændes op i broderirammen, så papirsiden vender opad.
- > Rids i papiret med en saks, for at fjerne papiret i rammeområdet.
- > Anbring stoffet på den klæbende side og tryk det sammen.
- > Fjern limrester, før maskinen startes.

## Brug af vandopløseligt stabiliseringsmateriale



Ved blondebroderi anbefales det at opspænde 1 – 3 lag vandopløseligt stabiliseringsmateriale i broderirammen. Da broderimotivet ikke er broderet på noget stof, er det kun trådmotivet, der bliver liggende. Forbind altid først blondemotiver med få sting, ellers falder de fra hinanden.

Vandopløseligt stabiliseringsmateriale er egnet til lette stoffer og til fine gennemsigtige materialer, hvor andre indlæg ville skinne igennem samt til blondebroderi. Indlægget fjernes med varmt vand efter broderiet er lavet. Vandopløselig stabilisering giver en ideel beskyttelse af materialer med en tyk eller løkket luv som frotté. Det forhindrede tillige at stingene synker ned i materialet og at der opstår synlige løkker mellem stingene.

- > Stabiliseringsmaterialet placeres underside af stoffet.
- > Brug hvis det er nødvendigt en fikseringsspray.
- > Stoffer med luv forstærkes ekstra med et passende indlæg på retsiden og fastgøres med et par hæftesting hvis det er nødvendigt.
- > Spænd alle lagene op i broderirammen.
- > Efter det er broderet, vaskes broderimotivet og blonden lægges fladt til tørre.

## Forberedelse broderiramme

Broderirammen består af en ydre og en indre ramme. Hver broderiramme har en tilsvarende broderiskabelon. Broderiområdet er markeret med 1 cm (0.39 inch) brede kvadrater. Midten og kanterne på midterlinjerne er forsynet med huller. De ønskede markeringer kan overføres til materialet.

- > Midten af broderimotivet markeres på stoffet med en vandopløselig pen.

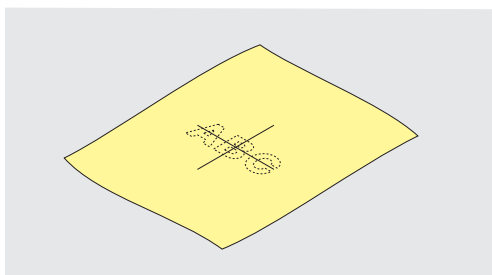

- > Skruen på den yderste ramme løsnes.
- > Den inderste ramme tages ud.
- > Vær sikker på at pilemarkeringerne på de to rammedele er ud for hinanden.
- > Holderen til broderiskabelonen monteres.
- > Broderiskabelonen lægges ind i den inderste ramme så ordet BERNINA befinder sig foran ved pilemarkeringen og den går i hak.

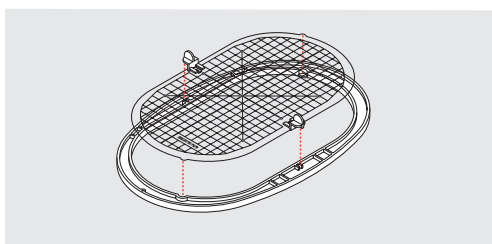

- > Stoffet anbringes under den inderste ramme.
- > Det markerede midtpunkt placeres i centrum af skabelonen.
- > Stoffet og den inderste ramme placeres på den yderste ramme. Pilemarkeringerne på de to rammedele skal være ud for hinanden.

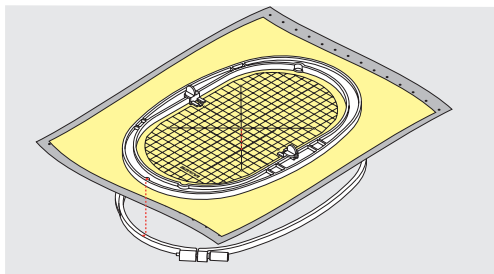

- > Rammerne presses ind i hinanden. Stoffet må ikke forskubbe sig.
- > Stoffet spændes stramt op i broderirammen.
- > Skruen strammes.
- > Broderiskabelonen fjernes fra broderirammen ved hjælp af holderen til broderiskabelonen.
- > For at undgå at ridse friarmen, trykkes den inderste ramme ind i den yderste ramme, så den inderste ramme inklusive stoffet kigger op til 1 mm frem.

### Sæt broderiramme på

- > Nålen hæves.
- > Hæv broderifoden.
- > Den valgte broderiramme holdes med stoffets retside opad og monteringsgrebet til venstre.
- > Placer broderirammen under broderifoden.
- > Pres de to klemmer (1) på broderiramme's monteringsgreb mod hinanden.
- > Placer broderirammen (2) over broderiramme's greb.
- > Tryk broderirammen ned til den sidder fast.
- > Slip monteringsgrebet (1).

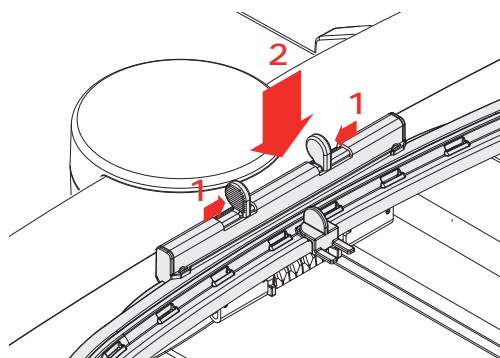

- > For at fjerne broderirammen, presses de to klemmer på broderiramme's monteringsgreb mod hinanden.
- > Løft op for at fjerne broderirammen.

## Oversigt broderifunktioner

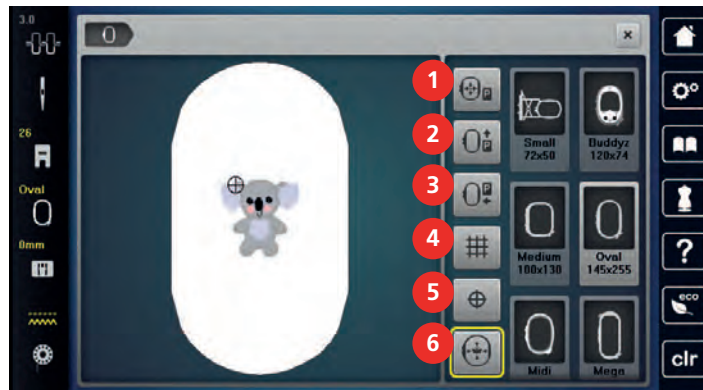

- |   |                                    |   |   |
|---|------------------------------------|---|---|
| 1 | «Centrere broderirammen til nålen» | 4 | «Gitter tænd/sluk»                          |
| 2 | «Flyt broderirammen bagud»         | 5 | «Motiv midte»                               |
| 3 | «Flyt broderirammen til venstre»   | 6 | «Flytning af motiv»<br>(vises ved at rulle) |

### Centrere broderirammen til nålen

Flytning af broderirammen letter trådning af overtråden, når nålen er i nærheden af broderirammen.



- > Tryk på «Broderiramme skærm/Broderiramme valg».



- > Tryk på «Centrere broderirammen til nålen».
- > Trådning af overtråd.



- > Tryk på knappen «Start/Stop» for at bevæge broderirammen tilbage til den sidste position.

### Flyt broderirammen bagud

Det anbefales at flytte broderirammen bagud inden trådning, det gør det nemmere at skifte undertrådsspolen. Derved bliver griberdækslet lettere tilgængeligt.



- > Tryk på «Broderiramme skærm/Broderiramme valg».



- > Tryk på «Flyt broderirammen bagud».
- > Tråd undertråden. (se side 45)



- > Tryk på knappen «Start/Stop» for at bevæge broderirammen tilbage til den sidste position. evt. trækkes overtråden bagud.

### Flyt broderimodul til symodus

Broderimodul kan placeres, så at det er muligt at sy alle syprojekter med tilsluttet broderimodul.



- > Tryk på «Broderiramme skærm/Broderiramme valg».
- > Fjern broderirammen.



> Tryk på «Flyt broderirammen til venstre».



> Tryk på «Home».



> Tryk på «Symodus».

### Gitter tænd/sluk

Ved at vise rammens midte og gitterpunkter er det nemmere at placere broderimotivet.



> Tryk på «Broderiramme skærm/Broderiramme valg».

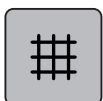

- > Tryk på «Gitter tænd/sluk» for at vise rammemidten på skærbilledet.
- > Tryk igen på «Gitter tænd/sluk» for at vise gitterpunkterne.
- > Tryk igen på «Gitter tænd/sluk» for at skjule rammemidten og gitterpunkterne.

### Vælg motivmidte

Broderirammen placeres, så nålen er nøjagtigt over midten af broderimotivet eller over mønsterbegyndelse.



> Tryk på «Broderiramme skærm/Broderiramme valg».

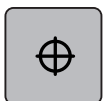

- > Tryk på «Motiv midte» for at placere broderirammen således, at nålen befinder sig nøjagtigt over broderimotivets midte.
- > Tryk igen på «Motiv midte» for at placere broderirammen således, at nålen befinder sig nøjagtigt over motivets begyndelse.

### Virtuel placering af broderirammen

Når broderimotivet flyttes, flyttes broderirammen automatisk til den nye placering. Derfor aktiveres ikonet «Flytning af motiv» automatisk og får en gul ramme, når en broderiramme er monteret.

Forudsætning:

- Broderiramme er monteret.



> Tryk på «Broderiramme skærm/Broderiramme valg».



- > Tryk på «Flytning af motiv» for at deaktivere automatisk flytning af broderirammen, når broderimotivet placeres et nyt sted.
  - «Flytning af motiv» er ikke i en gul ramme.
- > Tryk igen på «Flytning af motiv» for at aktivere automatisk flytning af broderirammen, når broderimotivet placeres et nyt sted.



## 14 Setup-program

### 14.1 Ændre broderiindstillinger i setup-programmet

Yderligere informationer om dette emne i (se side 52).

## 15 Kreativt broderi

### 15.1 Oversigt broderi

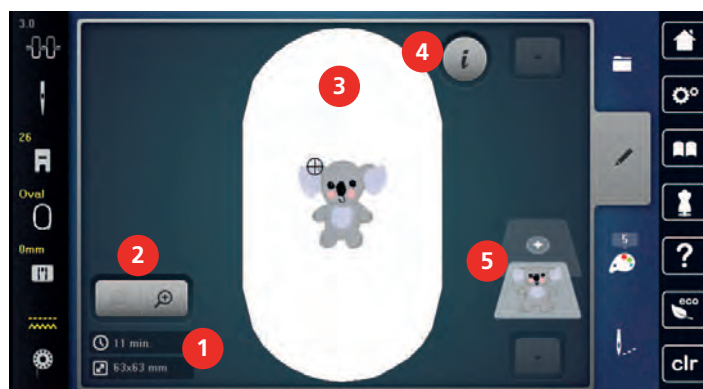

- |   |  |   |                          |
|---|--|---|--------------------------|
| 1 | Broderitid/størrelse på broderimotiv                   | 4 | «i-dialog»               |
| 2 | Forstør, reducer eller flyt billedet af broderimotivet | 5 | Broderimotivets niveauer |
| 3 | Broderiområde  |   |                          |

### 15.2 Vælg og udskift broderimotiv



- > Tryk på «Udvalg».



- > Tryk på «Indlæs broderimotiv».
- > Vælg et nyt broderimotiv.

### 15.3 Kontroller broderitid og broderimotiv størrelse

I valgmenuen «Rediger» nederst til venstre (1) er den forventede broderitid i minutter, og bredden og højden af broderimotivet vist i millimeter.

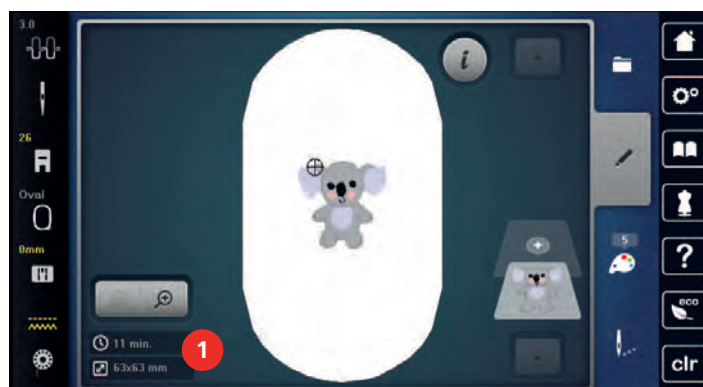

### 15.4 Regulere hastighed

Med hastighedsskyderen kan hastigheden reguleres trinløst.

- > For at reducere hastigheden, skubbes skyderen til venstre.
- > For at forøge hastigheden, skubbes skyderen til højre.

## 15.5 Redigere broderimotiv

### Oversigt redigere broderimotiv

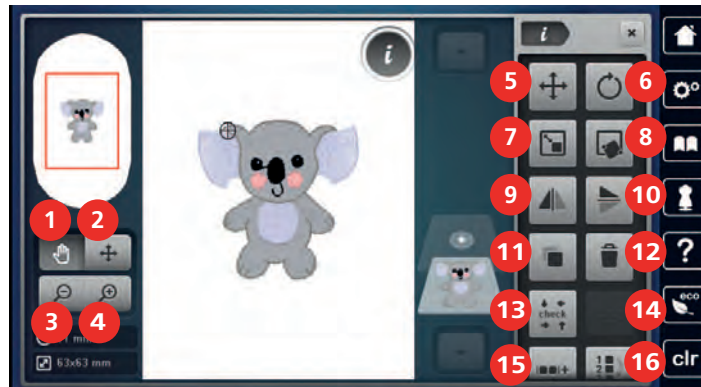

- |   |                                     |    |   |
|---|-------------------------------------|----|---|
| 1 | «Flyt billedet»                     | 10 | «Spejlvending op/ned»   |
| 2 | «Flyt broderimotiv»                 | 11 | «Dupliker»  |
| 3 | «Billedet reduceres»                | 12 | «Slet broderimotiv»   |
| 4 | «Billedet forstørres»               | 13 | «Kontroller broderimotiv størrelse»   |
| 5 | «Flyt broderimotiv»                 | 14 | «WordArt»<br>(aktiv efter tekstindtastning)                                     |
| 6 | «Rotere broderimotiv»               | 15 | «Gruppering af broderimotiver»  |
| 7 | «Ændre størrelse på broderimotivet» | 16 | «Ændring af rækkefølgen i<br>broderimotivkombinationen»<br>(vises ved at rulle) |
| 8 | «Præcis punktplacering»             | 17 | «Ændre stingtype/stingtæthed»<br>(vises ved at rulle)                           |
| 9 | «Spejlvending venstre/højre»        |    |   |

### Forstør billedet af broderimotivet

Billedet af broderimotivet kan forstørres. Billedet kan tilpasses med eller uden ændring af broderiets placering.

> Vælg broderimotiv.



> Tryk på «Billedet forstørres» for at redigere broderimotivets visning.



> Tryk 1 til 4x på «Billedet forstørres» for at forstørre visningen af broderimotivet ét trin pr. gang.



> Tryk 1 til 4x på «Billedet reduceres» for at gå tilbage til redigeringsmodus.

### Reducere billedet af broderimotivet

Billedet af broderimotivet kan reduceres. Billedet kan tilpasses med eller uden ændring af broderiets placering.

> Vælg broderimotiv.



> Tryk på «Billedet forstørres» for at redigere broderimotivets visning.



> Tryk 1 - 4x på «Billedet reduceres» for at reducere den forstørrede visning af broderimotivet ét trin pr. gang.

### Flyt billedet af broderimotivet

Billedet af broderimotivet kan flyttes. Billedet kan tilpasses med eller uden ændring af broderiets placering.



- > Vælg broderimotiv.
- > Tryk på «Billedet forstørres» for at aktivere «Flyt billedet».
  - «Flyt billedet» er aktiv (mørkegrå).

- > Flyt visningen af broderimotivet.
  - Broderiets placering ændres ikke.



- > Tryk på «Billedet reduceres» for at gå tilbage til redigeringsmodus.

### Flyt det forstørrede billede af broderimotivet

Billedet af broderimotivet kan flyttes. Billedet kan tilpasses med eller uden ændring af broderiets placering.



- > Vælg broderimotiv.
- > Tryk på «Billedet forstørres» for at vise ikonet «Flytning af søm».



- > Tryk på «Flyt broderimotiv».
  - Ikonet bliver mørkegrå.
- > Flyt visningen af broderimotivet.
  - Broderiets placering ændres.



- > Tryk på «Billedet reduceres» for at gå tilbage til redigeringsmodus.

### Flyt broderimotiv



- > Vælg broderimotiv.
- > Tryk på «i-dialog».

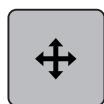

- > Tryk på «Flyt broderimotiv».
- > Drej på «øverste multifunktionsknop» for at flytte broderimotivet i tværetning (vandret) i 1/10 mm-trin.
- > Drej på «nederste multifunktionsknop» for at flytte broderimotivet i længderetning (lodret) i 1/10 mm-trin, eller tryk på broderimotivet, bliv ved med at trykke, og flyt broderimotivet frit.
  - Forskydningen vises i ikonerne med de gule rammer.



- > Tryk på «Motiv midte».
  - Broderimotivet vil igen blive flyttet tilbage i midten af broderirammen.

## Rotere broderimotiv



- > Vælg broderimotiv.
- > Tryk på «i-dialog».

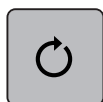

- > Tryk på «Rotere broderimotiv».
- > Du roterer broderimotivet med uret ved at dreje «øverste multifunktionsknap» eller «nederste multifunktionsknap» mod højre.
- > Du roterer broderimotivet mod uret ved at dreje «øverste multifunktionsknap» eller «nederste multifunktionsknap» mod venstre.



- > Du roterer broderimotivet i 90°-trin ved at trykke på «Rotation af broderimotiv +90°».

## Ændre broderimotiv størrelsen proportional



For en optimal stingkvalitet anbefales det at ændre broderiets størrelse med højst 20 %.

Hvis broderimotivet skal øges med mere end 20%, skal broderimotivet tilpasses med et separat broderisoftware og genindlæses på maskinen.



- > Vælg broderimotiv.
- > Tryk på «i-dialog».



- > Tryk på «Ændre størrelse på broderimotivet».



- > Tryk på «Bevarelse af proportioner», hvis «Bevarelse af proportioner» ikke vises med hvid ramme.
  - «Bevarelse af proportioner» vises med hvid ramme.



- > For at forstørre broderimotivet proportionalt drejes «øverste/nederste multifunktionsknap» mod højre.
- > For at reducere broderimotivet proportional, drejes «øverste/nederste multifunktionsknap» mod venstre.

## Ændre broderimotiv størrelsen uproportionalt



For en optimal stingkvalitet anbefales det at ændre broderiets størrelse med højst 20 %.

Hvis broderimotivet skal øges med mere end 20%, skal broderimotivet tilpasses med et separat broderisoftware og genindlæses på maskinen.

- > Vælg broderimotiv.



> Tryk på «i-dialog».



> Tryk på «Ændre størrelse på broderimotivet».



> Tryk på «Bevarelse af proportioner», hvis «Bevarelse af proportioner» vises med hvid ramme.  
– «Bevarelse af proportioner» vises ikke med hvid ramme.



- > Drej «Øverste multifunktionsknap» mod højre for at gøre broderimotivet bredere.
- > Drej «Øverste multifunktionsknap» mod venstre for at gøre broderimotivet smallere.
- > Drej «Nederste multifunktionsknap» mod højre for at gøre broderimotivet længere.
- > Drej «Nederste multifunktionsknap» mod venstre for at gøre broderimotivet kortere.

### Spejlvending af broderimotivet

Broderimotivet kan spejles både vertikalt /lodret og horisontalt/vandret.

- > Vælg broderimotiv.
- > Tryk på «i-dialog».



> Tryk på «Spejlvending venstre/højre» for at spejle broderimotivet vandret.



> Tryk på «Spejlvending op/ned» for at spejle broderimotivet lodret.

### Manipulering af tekst

Tekster kan laves bueformet.

- > Opret tekst-broderimotivet.
- > Tryk på «i-dialog».



- > Tryk på «WordArt».
- > Drej på «øverste multifunktionsknap» for at ændre afstanden mellem tegnene i millimetertrin.
- > Drej «nederste multifunktionsknap» til venstre eller højre for at lave en bue med teksten opad eller nedad.

## Ændre stingtype

Er stingene i satinsømmen for lang, kan de laves om til fyldningssøm.

- > Vælg broderimotiv.
- > Tryk på «i-dialog».



- > Tryk på «Ændre stingtype/stingtæthed».



- > Tryk på kontakten øverst på skærmen (1) for at ændre satin sting til stikkesting.
- > Indstil stinglængden (2).

## Ændre stingtæthed

Er satinsømmen for kompakt, kan stingtætheden ændres.

- > Vælg broderimotiv.
- > Tryk på «i-dialog».



- > Tryk på «Ændre stingtype/stingtæthed».



- > Indstil stingtæthed (1).

## Kontroller broderimotivets størrelse og placering

Det kan kontrolleres, om størrelsen af broderimotivet passer til den tiltænkte position/placering på stoffet. Punkter der ligger udenfor broderirammen, bliver ikke kontrolleret.

- > Vælg broderimotiv.
- > Tryk på «i-dialog».



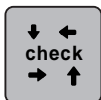

- > Tryk på «Kontroller broderimotiv størrelse».
  - Broderirammen flyttes, indtil nålen er på den position, der vises på skærmen.

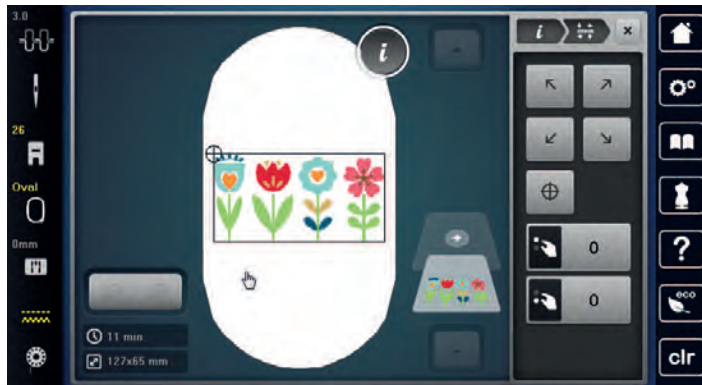

- > Tryk på den passende pil for at vælge det ønskede hjørne på broderimotivet.
  - Broderirammen flyttes, indtil nålen er på den position, der vises på skærmen. Hvis broderimotivet endnu ikke er placeret korrekt, kan placeringen ændres med "øverste/nederste multifunktionsknop", og alle broderimotivplaceringerne kan kontrolleres igen.



- > Tryk på «Motiv midte» for at flytte nålen til midten af broderimotivet.
- > Drej på «øverste multifunktionsknop» for at flytte broderimotivet vandret.
- > Drej på «nederste multifunktionsknop» for at flytte broderimotivet lodret.

### Slet broderimotiv

Det aktive broderimotiv bliver slettet.



- > Vælg broderimotiv.
- > Tryk på «i-dialog».



- > Tryk på «Slet».

### Ændre rækkefølgen i en broderimotivkombination

Broderimotivernes rækkefølge i broderimotivkombinationen kan ændres.

Forudsætning:

- Broderimotivkombinationen er oprettet, eller motivet er ugrupperet.



- > Tryk på «i-dialog».



- > Tryk på «Ændring af rækkefølgen i broderimotivkombinationen».
- > Vælg det ønskede broderimotiv, og flyt det til den passende position.

### Gruppere broderimotiver

Broderimotiver kan tilføjes til en gruppe eller fjernes fra gruppen. De grupperede broderimotiver kan redigeres som ét broderimotiv.

Broderimotivernes rækkefølge i gruppen kan ændres. (se side 150)



Hvis grupperingen af et broderimotiv er blevet opløst, dvs. broderimotivet er blevet opdelt i forskellige elementer/farver, sammenlægges farverne ikke, hvis motivet grupperes igen. Ved skrifttyper skal længden på forbindelsesstingene først indstilles på 1 i setup. På den måde fungerer opløsningen af gruppen for alle bogstaver.

- > Opret en broderimotivkombination.
- > Vælg broderimotiv (1) i broderimotivkombinationen.



- > Tryk på «i-dialog».



- > Tryk på «Gruppering af broderimotiver».



- > Tryk på «Gruppering».
  - Broderimotivet over det valgte broderimotiv tilføjes til broderimotivgruppen.
- > Vælg broderimotivgruppe.



- > Tryk på «Opløsning af gruppe».
  - Grupperingen opløses.

eller

- > Opret en broderimotivkombination.
- > Vælg alle broderimotiver (2).



- > Tryk på «i-dialog».



- > Tryk på «Gruppering».
  - Alle broderimotiver tilføjes til broderimotivgruppen.
- > Vælg broderimotivgruppe.

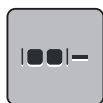

- > Tryk på «Opløsning af gruppe».
  - Grupperingen opløses.

## 15.6 Præcis punktplacering

### Præcis punktplacering

Med denne funktion kan du på en enkel måde positionere broderimotiver nøjagtigt på stoffet. Positionspunkterne kan placeres på gitteret.

Forudsætning:

- To vilkårlige punkter i broderimotivet markeres med kridt eller en vandopløselig stift. Området eller stedet, hvor broderimotivet skal placeres, skal være synligt.

- > Vælg broderimotiv.
- > Tryk på «i-dialog».



- > Tryk på «Præcis punktplacering».

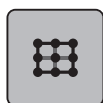

- > Tryk på «Gitterpunktplacering».
  - Broderimotivet indeholder et gitter med ni forskellige orienterings-/positionspunkter.



- > Tryk på «Bevarelse af broderimotivets størrelse» for ikke at ændre broderimotivets størrelse, når du placerer punkterne.
- > Vælg det ønskede positionspunkt, hvorfra broderimotivet skal justeres.
  - Punktet skifter farve.
- > For at placere nålen over den valgte markering på stoffet, drejes den «øverste multifunktionsknap» eller «nederste multifunktionsknap» til venstre eller højre.



- > Tryk på «Lagring af position» for at bekræfte den ændrede position.
  - Punktet skifter farve og fastgøres.
- > Vælg det andet positionspunkt i broderimotivet.
- > For at placere nålen over den valgte markering på stoffet, drejes den «øverste multifunktionsknap» eller «nederste multifunktionsknap» til venstre eller højre.

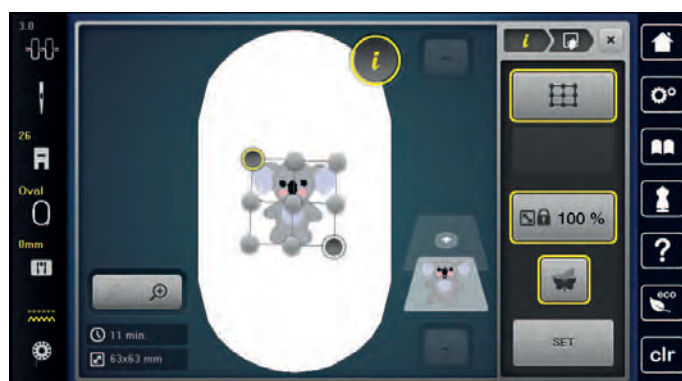

- > Tryk på «Lagring af position» for at bekræfte den ændrede position.
  - Punktet skifter farve og fastgøres. Broderimotivet tilpasses tilsvarende.



- > Tryk på «Nulstilling af præcis punktplacering» for at nulstille ændringerne til standardindstillingen.

## Fri punktplacering

Med denne funktion kan du på en enkel måde positionere broderimotiver nøjagtigt på stoffet. Positionspunkterne placeres frit indenfor broderimotivet.

Forudsætning:

- To vilkårlige punkter i broderimotivet markeres med kridt eller en vandopløselig stift. Området eller stedet, hvor broderimotivet skal placeres, skal være synligt.

- > Vælg broderimotiv.
- > Tryk på «i-dialog».



- > Tryk på «Præcis punktplacering».



- > Tryk på «Fri punktplacering».



- > Tryk på «Bevarelse af broderimotivets størrelse» for ikke at ændre broderimotivets størrelse, når du placerer punkterne.
- > Det ønskede punkt markeres indenfor broderimotivet.
  - Positionspunktet vises.
- > For at placere nålen over den valgte markering på stoffet, drejes den «øverste multifunktionsknap» eller «nederste multifunktionsknap» til venstre eller højre.



- > Tryk på «Lagring af position» for at bekræfte den ændrede position.
  - Punktet skifter farve og fastgøres.
- > Vælg det andet positionspunkt i broderimotivet.
- > For at placere nålen over den valgte markering på stoffet, drejes den «øverste multifunktionsknap» eller «nederste multifunktionsknap» til venstre eller højre.



- > Tryk på «Lagring af position» for at bekræfte den ændrede position.
  - Punktet skifter farve og fastgøres. Broderimotivet tilpasses tilsvarende.



- > Tryk på «Nulstilling af præcis punktplacering» for at nulstille ændringerne til standardindstillingen.

## 15.7 Kombinere broderimotiver

### Kombinere broderimotiver

I kombinationsmodus kan flere broderimotiver kombineres.

- > Vælg broderimotiv.
- > Tryk på «Tilføj motiv».



- > Vælg endnu et broderimotiv.

### Slet enkelt broderimotiv

Forudsætning:

- Du har oprettet en broderimotivkombination.
- > Tryk på det ønskede broderimotiv i broderimotivniveauets område (1), bliv ved med at trykke, og skub motivet udad.
  - Der åbnes et nyt vindue.



- > Tryk på «Bekræft» for at slette det valgte broderimotiv.

### Duplikere broderimotiv

- > Vælg broderimotiv.
- > Tryk på «i-dialog».





- > Tryk på «Dupliker».
- Broderimotivet (1) fordobles (2).

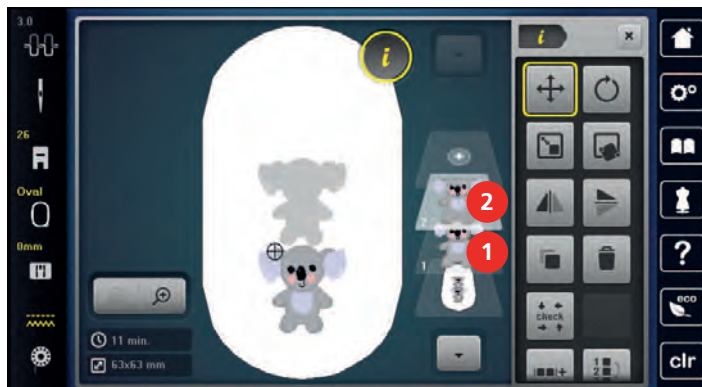

### Dupliker en kombination

Når en kombination kopieres, kan de enkelte broderimotiver ikke længere vælges.



- > Vælg broderimotiv.
- > Tryk på «Tilføj motiv».
- > Vælg endnu et broderimotiv.
- > Vælg kombination (1).



- > Tryk på «i-dialog».



- > Tryk på «Dupliker».
- Kombinationen fordobles (2).

## 15.8 Skriv en tekst

### Oversigt broderiskrift

Broderimotiv	Navn
<b>ABC</b>	Swiss Block
<i>ABC</i>	Anniversary

Broderimotiv	Navn
Abc	Alphabet Guinevere
ABC	Drifter
ABC	Childs Play
AБB	Russian Textbook
ABC	Curly
ABC	Rounded Sans

## Skriv ord og sætninger



En tekst broderes altid i én farve. Grupperingen skal opløses for at brodere enkeltbogstaver eller enkeltord i en anden farve.

En tekst kan placeres hvor som helst inden for broderirammen. Hvis broderimotivet er anbragt uden for broderiområdet, bliver broderirammen vist med rødt på skærmen. På broderiramme skærmen kan du kontrollere, om broderimotivet kan broderes med en anden ramme. Hvis teksten ikke passer i nogen broderiramme, kan f.eks. enkelte ord kombineres med hinanden og placeres under hinanden, som vist i eksemplet nedenfor.



- > Vælg «Skrifttyper».
- > Vælg skrifttype.
- > Tekst «Made to» indtastes.



- > Tryk på «Store bogstaver» for at bruge store bogstaver (standardindstilling).

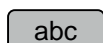

- > Tryk på «Små bogstaver» for at bruge små bogstaver.

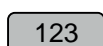

- > Tryk på «Tal og matematiske tegn» for at bruge tal og matematiske tegn.

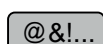



- > Tryk på «Specialtegn» for at bruge specialtegn.





- > Tryk på tekstfeltet over tastaturet for at slette hele den indtastede tekst.
- > Tryk på «Slet» for at slette enkeltbogstaver i den indtastede tekst.



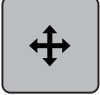

-  > Tryk på «Bekræft» for at overtage teksten.
-  > Tryk på «Broderiramme skærm/Broderiramme valg».
- > Vælg broderiramme.
- > Tryk igen på «Broderiramme skærm/Broderiramme valg» for at gå tilbage til redigeringsmodus.

### Redigere ord/sætninger

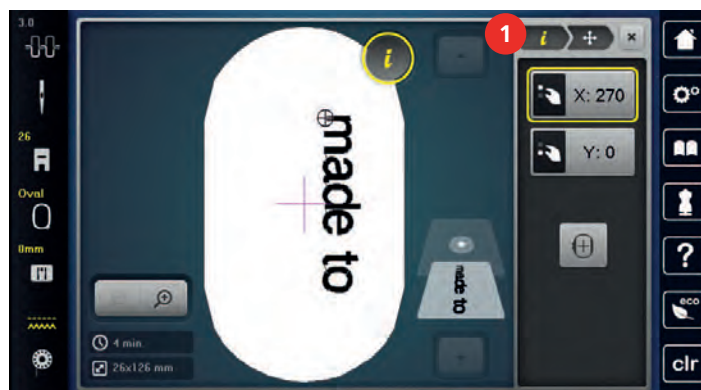
-  > Tryk på «i-dialog».
-  > Tryk på «Rotere broderimotiv» for at rotere broderimotivet, og indstil rotationsvinklen med multifunktionsknapperne.
-  > Tryk på «Rotation af broderimotiv +90°» for at rotere teksten 90°.
- > Tryk på «i» (1) i historikforløbet for at gå tilbage til «i-dialog».
-  > Tryk på «Flyt broderimotiv» for at flytte broderimotivet, og indstil, hvordan det skal flyttes, med multifunktionsknapperne.
- > Drej på «øverste multifunktionsknap» for at flytte broderimotivet vandret.
- > Drej på «nederste multifunktionsknap» for at flytte broderimotivet lodret.



-  > Tryk på «Tilføj motiv».
- > Indtast tekst, og roter også teksten.
-  > Tryk på «Broderiramme skærm/Broderiramme valg».

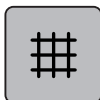

> Tryk på «Gitter tænd/sluk» for at kunne placere tekstlinjerne mere nøjagtigt.



## 15.9 Ændre broderimotiv farver

### Oversigt farve ændringer

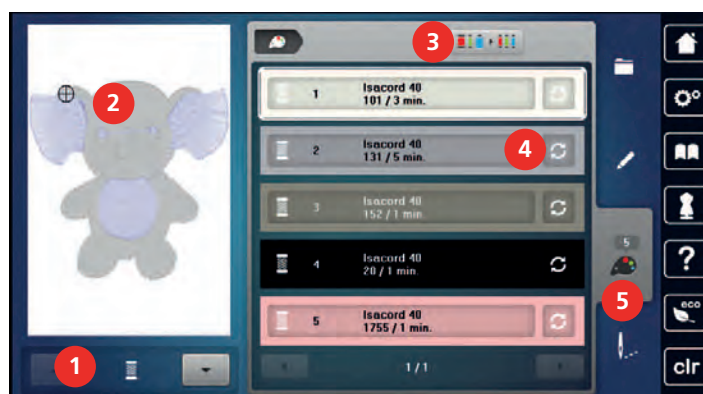

- |   |                             |   |                              |
|---|-----------------------------|---|------------------------------|
| 1 | «Farve information»         | 4 | «Ændring af farve/producent» |
| 2 | Preview af den valgte farve | 5 | «Farveinformationer»         |
| 3 | «Tildel trådmærke»          |   |                              |

### Ændre farve

- > Vælg broderimotiv.
- > Tryk på «Farveinformationer».



- > Tryk på «Ændring af farve/producent» ved siden af den farve, der skal ændres, for at ændre en farve.
- > Stryk op eller ned på skærmen for at få vist flere farver.



- > Tryk på «Farvevalg ved hjælp af nummer» for at vælge farve ved at indtaste farvenummeret.
- > Indtast nummeret på den ønskede farve.
  - Farvejælken vises til venstre.
- > Tryk på den viste farvejælke til venstre for at bekræfte farvevalget.



## Ændre trådmærke



- > Vælg broderimotiv.
- > Tryk på «Farveinformationer».

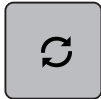

- > Tryk på «Ændring af farve/producent».
- > Rul til venstre og højre for at vise flere trådmærker.



- > Tryk på «Tildel trådmærke».
  - Alle trådfarver i det valgte broderimotiv, bliver ændret til det valgte trådmærke.

## 15.10 Broderimotivet broderes

### Oversigt broderimenu



- |   |                          |   |                                     |
|---|--------------------------|---|-------------------------------------|
| 1 | «Risting»                | 5 | «Gruppering af trådfarver»          |
| 2 | «Flyt broderiramme»      | 6 | «Flerfarvet broderimotiv tænk/sluk» |
| 3 | «Broderiforløb»          | 7 | «Farve information»                 |
| 4 | «Klip forbindelsessting» |   |                                     |

### Rifunktion

Ristingene kan sys langs broderimotivet. Det holder stof og stabiliseringsmaterialet bedre sammen.



- > Vælg broderimotiv.
- > Tryk på «Broderi».

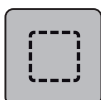

- > Tryk på «Risting» for at sy risting langs broderimotivet.
- > Tryk igen på «Risting» for at deaktivere ristingene.

### Flyt broderiramme

Er et broderimotivet for stort, kan det forskydes ved at spænde det op så mange gange som nødvendigt.



- > Vælg broderimotiv.
- > Tryk på «Broderi».



- > Tryk på «Flyt broderiramme».
- > Drej på «øverste multifunktionsknap» for at flytte broderirammen vandret.
- > Drej på «nederste multifunktionsknap» for at flytte broderirammen lodret.



- > Tryk på «Broderi» i historikforløbet for at overtage indstillingerne.

### Broderiforløb ved trådbrud

Hvis tråden knækker, kan du ved hjælp af kontrolfunktionen broderiforløb, igen placere nålen i broderimotivet.



- > Vælg broderimotiv.
- > Tryk på «Broderi».



- > Tryk på «Broderiforløb».
  - I den venstre del af skærmen vises et komprimeret billede af broderimotivet. På den højre side er broderimotivet vist forstørret.
- > Vælg den ønskede position i det kompakte billede.
- > Drej på «øverste multifunktionsknap» for at flytte rammen sting for sting.
- > Drej på «nederste multifunktionsknap» for at flytte rammen i store trin.
  - Tallet i ikonet med den gule ramme viser antallet af sting i broderiforløbet.



- > Tryk på «Stingposition ved hjælp af nummer» for at vælge det ønskede sting vha. indtastning.

### Klip forbindelsessting

Funktionen er aktiveret som standard og forbindelsesstingene klippes automatisk. Hvis funktionen er deaktiveret, skal forbindelsesstingene mellem broderimotiverne klippes manuelt.



- > Vælg broderimotiv.
- > Tryk på «Broderi».



- > Tryk på ikonet «Klip forbindelsessting» med den gule ramme for at deaktivere funktionen.
- > Tryk igen på ikonet «Klip forbindelsessting» med den gule ramme for at aktivere funktionen.

### Reducere farveskift

Hvis broderimotiverne overlapper hinanden, kan farveskiftet **ikke** reduceres.



- > Vælg broderimotiv.
- > Tryk på «Broderi».



- > Tryk på «Gruppering af trådfarver».
  - Identiske farver i broderimotivet samles til én farve.

## Flerfarvet broderimotiv tænk/sluk

Flerfarvede broderimotiver kan også broderes monokrom.

- > Vælg broderimotiv.
- > Tryk på «Broderi».



- > Tryk på «Flerfarvet broderimotiv tænk/sluk».
  - Broderimotivet broderes monokrom.



## Farve information

Hver farve af et broderimotiv kan vælges individuelt. Broderirammen flytter da til det første sting i den aktive farve. Den aktive farve kan således broderes individuelt eller i en anden rækkefølge.

- > Vælg broderimotiv.
- > Tryk på «Broderi».
- > Rul op og ned for at vælge broderimotivets næste eller forrige farve.



## 15.11 Friarmsbroderi

Friarmsbroderi er broderi på lukkede og rørformede stoffer eller beklædningsstykker, som under broderingen er placeret rundt om friarmen på broderimaskinen. Det bruges ofte ved ærmer, bukseben eller andre smalle beklædningsstykker.



Et stofrør kan nemt placeres rundt om friarmen på maskinen, hvis broderirammen er sat til venstre i parkeringsposition, inden den monteres eller fjernes. Tryk på knappen «Start/Stop» for derefter at flytte broderirammen til broderiposition igen.

Hvis det er muligt, bruges en fyldt undertrådsspole, da broderirammen skal fjernes for at skifte spolen.

Borter kan enkelt og nøjagtigt lukkes til en ring langs med stofrørets kant.

Mobiliteten af friarmen kan være begrænset eller indskrænket ved meget stramme stofrør. Det er derfor altid vigtigt, at broderirammen har nok plads til at bevæge sig frem og tilbage under brodering. Hvis broderimodularmen generes af for stramme stofrør, kan det føre til forskydninger i broderimotivet eller skader på stoffet.

### Kontroller friarmens bevægelighed

Bemærk: Ved små rør kan fjernelse af tråd slås fra i setup-programmet.

- > Broderimotivet åbnes på maskinen og redigeres som ønsket.
- > Broderimotiv positionen og størrelsen markeres på stoffet, på den bedste måde.
- > Vælg den mindst mulige broderiramme.
- > Stof med passende stabilisering opspændes eller klæbes i broderirammen, alt afhængigt hvilken stabilisering der bruges.
- > Stofrøret trækkes forsigtigt over friarmen på maskinen og broderirammen monteres på broderimodulet.
- > Broderimotivets position korrigeres, hvis det er nødvendigt.
- > Tryk på «Kontroller broderimotiv størrelse».
- > Efter succesfuld test af størrelsen på broderimotivet, kan broderiprocessen startes.

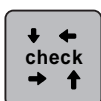

## 15.12 Administration af broderimotivet

### Oversigt administration af broderimotivet



- |   |                       |   |                     |
|---|-----------------------|---|---------------------|
| 1 | «Indlæs broderimotiv» | 3 | «Gem broderimotiv»  |
| 2 | «Tilføj motiv»        | 4 | «Slet broderimotiv» |

### Gem broderimotivet i personlig hukommelse

I hukommelsen «Gem broderimotiv» kan du gemme vilkårlige og også individuelt ændrede broderimotiver.

- > Vælg broderimotiv.
- > Redigere broderimotiv.
- > Tryk på «Udvalg».



- > Tryk på «Gem broderimotiv».
  - Det broderimotiv der skal gemmes, har en gul ramme.
  - «Broderimaskine» er aktiv.



- > Tryk på «Bekræft».

### Gem et broderimotiv på et BERNINA USB-stik

- > Vælg broderimotiv.
- > Redigere broderimotiv.
- > Tryk på «Udvalg».



- > Tryk på «Gem broderimotiv».
  - Det broderimotiv der skal gemmes, har en gul ramme.
- > Indsæt BERNINA USB-stikket i USB-porten på din maskine.



- > Tryk på «USB-stik».



- > Tryk på «Bekræft».

### Overskriv et broderimotiv i personlig hukommelse

- > Vælg broderimotiv.
- > Redigere broderimotiv.
- > Tryk på «Udvalg».



- > Tryk på «Gem broderimotivet».
  - Det broderimotiv der skal gemmes, har en gul ramme.
  - «Broderimaskine» er aktiv.



- > Vælg det broderimotiv, der skal overskrives.



- > Tryk på «Bekræft».

### Overskriv et broderimotiv på et BERNINA USB-stik

- > Vælg broderimotiv.
- > Redigere broderimotiv.
- > Tryk på «Udvalg».



- > Tryk på «Gem broderimotivet».
  - Det broderimotiv der skal gemmes, har en gul ramme.
- > Indsæt BERNINA USB-stikket i USB-porten på din maskine.



- > Tryk på «USB-stik».
- > Vælg det broderimotiv, der skal overskrives.



- > Tryk på «Bekræft».

### Importer et sømme

Sømme eller sømkombinationer kan importeres fra symodus til broderimodus og bearbejdes som broderimotiver. F.eks. kan bortmønstre hurtigt og enkelt sammensættes og gemmes som broderimotiver i mappen «Egne broderimotiver».



- > Tryk på «Home».



- > Tryk på «Symodus».
- > Vælg søm.



- > Tryk på «Home».



- > Tryk på «Broderimodus».
  - Sømmen gemmes automatisk i mappen «Egne broderimotiver».



- > Vælg «Egne broderimotiver».

- > Vælg broderimotiv.



### Indlæs broderimotiv fra personlig hukommelse



- > Tryk på «Udvalg».



- > Tryk på «Indlæs broderimotiv».



- > Vælg «Egne broderimotiver».
- > Vælg broderimotiv.

### Indlæs broderimotiv fra BERNINA USB-stik



- > Tryk på «Udvalg».
- > Indsæt BERNINA USB-stikket i USB-porten på din maskine.



- > Tryk på «USB-stik».
- > Vælg broderimotiv.

### Slet broderimotiv fra personlig hukommelse

Broderimotiver gemt i personlig hukommelse kan slettes enkeltvis.



- > Tryk på «Udvalg».



- > Tryk på «Slet».



- «Broderimaskine» er aktiv.

- > Vælg det broderimotiv, der skal slettes.



- > Tryk på «Bekræft».

**Slet broderimotiv fra BERNINA USB-stik**

> Tryk på «Udvalg».



> Tryk på «Slet».

> Indsæt BERNINA USB-stikket i USB-porten på din maskine.



> Tryk på «USB-stik».

> Vælg det broderimotiv, der skal slettes.



> Tryk på «Bekræft».

## 16 Broderi

### 16.1 Broderi med «Start/Stop»-knappen

I tilfælde af strømsvigt stoppes broderiprocessen. Maskinen kører efter genstart til den sidst broderede position.



- > Tryk på knappen «Start/Stop», indtil broderimaskinen starter.
  - Alle mønsterdele af den aktive farve broderes færdig.
  - Broderimaskinen stopper automatisk, når den er færdig.
  - Begge tråde klippes automatisk.
  - Broderimaskinen skifter automatisk til den næste farve.



- > Skift overtrådsfarve.
- > Tryk på knappen «Start/Stop» for at brodere den nye farve.
  - Når broderimotivet er færdigt, stopper maskinen automatisk, og trådene afklippes automatisk.

### 16.2 Forøge broderihastigheden

For at sikre den bedste broderikvalitet, reduceres hastigheden ved broderi, alt afhængigt af broderipositionen. Det er muligt at vælge mellem optimal og maksimal hastighed. Standard = optimal hastighed. Bemærk, at kvaliteten af det færdige broderimotiv, ikke kan garanteres ved maksimal hastighed.

Ved at slukke og tænde maskinen, indstilles den optimale broderihastighed.

Forudsætning:

- Broderimotiv er valgt.



- > Tryk på «Broderihastighed».
  - Den maksimale hastighed aktiveres.
- > Tryk igen på «Broderihastighed».
  - Den optimale hastighed aktiveres.

### 16.3 Indstil overtrådsspændingen

Grundindstillingen af overtrådsspændingen sker automatisk ved valg af en søm eller broderimotiv.

Hvis der bruges andre sy- eller broderi tråde, kan det have udslag i overtrådens spænding. Hvilket gør det nødvendigt at tilpasse trådspændingen individuelt til dit sy- eller broderiprojekt og den ønskede søm eller broderimotiv.

Jo højere overtrådsspændingen er indstillet, desto kraftigere spændes overtråden, og undertråden vil blive trukket kraftigere ind i stoffet. Med en lavere overtrådsspænding spændes overtråden svagere, og undertråden trækkes herved svagere ind i stoffet.

Ændringer i overtrådsspændingen påvirker den valgte søm og alle broderimotiver. Permanente ændringer af overtrådsspændingen for symodus (se side 48) og for broderimodus (se side 52) kan indstilles i setup-programmet.



- > Tryk på «Overtrådsspænding».



- > Indstil overtrådsspændingen.



- > Tryk på ikonet til højre med den gule ramme for at resette ændringerne til grundindstillingen.
- > Tryk på ikonet til venstre med den gule ramme for at resette ændringerne i **Setup-programmet** til grundindstillingen.

## 16.4 Start broderi med fodpedal

Broderi med fodpedalen, anbefales kun når der broderes en lille sekvens. Når du broderer med fodpedalen, skal den holdes nede hele tiden.

- > Træd på fodpedalen for at starte broderingen.

## 17 Pleje og vedligeholdelse

### 17.1 Firmware

#### Kontroller firmwareversionen

Maskinens samt det tilsluttede broderimoduls firmware- og hardwareversioner vises.



> Tryk på «Setup-program».



> Tryk på «Maskinindstillinger».



> Tryk på «Information».



> Tryk på «Maskindata».

#### Opdatering af firmware



Du kan downloade maskinens aktuelle firmware og en detaljeret trin-for-trin-vejledning for opdateringsprocessen på [www.bernina.com](http://www.bernina.com). Som regel bliver personlige data og indstillinger automatisk overført, ved en firmware opdatering. Af sikkerhedsmæssige årsager anbefales det dog at gemme data og indstillinger på et BERNINA USB-stik før en firmwareopdatering. Hvis personlige data og indstillinger går tabt i løbet af en firmware opdatering, kan de efterfølgende overføres tilbage til maskinen.

Forudsætning:

- Tilbehør som broderimodul eller BSR-fod, der tilsluttes til maskinen, er fjernet.

> Sæt USB-stikket med den nye firmwareversion ind i maskinen.

> Tryk på «Setup-program».



> Tryk på «Maskinindstillinger».



> Tryk på «Vedligeholdelse/opdatering».



> Tryk på «Opdatering af firmware».



> Tryk på «Opdatering» for at starte opdateringen af firmwaren.

**Bemærk:** Opdateringen kan vare flere minutter. Sluk ikke maskinen, og fjern ikke USB-stikket under opdateringen.

– Maskinen genstarter. Når opdateringen er afsluttet, vises en meddelelse.

## Gendan sikkerhedskopierede data

Hvis personlige data og indstillinger går tabt i ved softwareopdateringen, kan dette senere overføres til maskinen igen.

- > BERNINA USB-stikket med de sikrede data og indstillinger sættes i USB-porten på maskinen.
- > Tryk på «Setup-program».



- > Tryk på «Maskinindstillinger».



- > Tryk på «Vedligeholdelse/opdatering».



- > Tryk på «Opdatering af firmware».



### PAS PÅ

BERNINA USB-stik (ekstra tilbehør) bliver fjernet for tidligt

Sikkerhedskopierede data bliver ikke overført og maskinen ikke kan startes.

- > Fjern først BERNINA USB-stikket (ekstra tilbehør) når den sikrede data er blevet overført.



- > Tryk på «Indlæsning af data».
  - Når dataene er overført, vises kortvarigt et grønt flueben.

## 17.2 Maskine

### Rengøring af skærm

- > Den slukkede skærm tørres af, med en blød, let fugtig mikrofiber klud.

### Rens transportøren

Trådrester under stingpladen skal fjernes regelmæssigt.

- > Hæv nål og syfod.

### ⚠ FORSIGTIG

Elektrisk drevet maskine

Fare for personskader ved nål og griber.

- > Maskinen slukkes og stikket tages ud af stikkontakten.

- > Fjern nål og syfod.
- > Sænk transportøren.



- > Fjern stingpladen.

PAS PÅ

### Støv og trådrester i maskinen

Beskadigelse af mekaniske og elektroniske komponenter.

- > Brug en rensbørste eller en blød klud.
- > Brug ikke tryklufspray.

- > Rens transportøren med rensbørsten.

### Rengøring af griberen

**⚠ FORSIGTIG**

#### Elektrisk drevet maskine

Fare for personskader ved nål og griber.

- > Maskinen slukkes og stikket tages ud af stikkontakten.

- > Griberdækslet åbnes.
- > Fjern spolekapslen.
- > Tryk klinken til venstre.



- > Klap holdebøjlen med det sorte griberbanedæksel ned.
- > Fjern griberen.

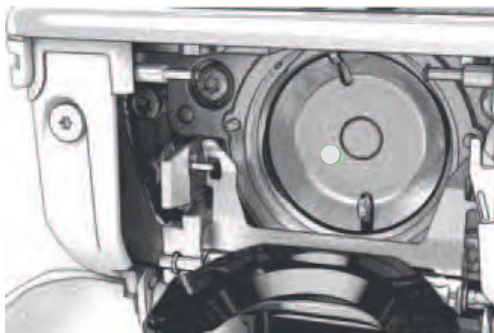

PAS PÅ

### Støv og trådrester i maskinen

Beskadigelse af mekaniske og elektroniske komponenter.

- > Brug en rensbørste eller en blød klud.
- > Brug ikke tryklufspray.

- > Rengør griberbanen med en rensbørste og en blød klud. Brug ikke spidse genstande til dette.
- > Hold griberen i midten af stiften med to fingre.
- > Griberen føres med underkanten fremad, skråt oppe fra og ned bag griberbanedækslet.
- > Placer griberen således at begge takker ved griberbanen passer ind i de tilsvarende åbninger ved griberen. De farvede markeringer ved griberførerens huller skal være synlige.
- > Indsæt griberen.
  - Griberen er magnetisk og vil blive trukket i den rigtige position.

- > Griberbanedækslet og holdebøjlen lukkes, klinken skal gå i hak.
- > Drej på håndhjulet til kontrol.
- > Indsæt spolekapslen.

### Smøring af griberen

Ved at smøre griberen kan uønsket støj i griberområdet undgås. BERNINA anbefaler, at griberen smøres på følgende tidspunkter:

- Før maskinen bruges første gang
- Efter at maskinen har stået stille i længere tid
- Ved intensiv brug: dagligt før syning
- Når meddelelsen "Smør maskine" vises
- Ved uønskede lyde i griberområdet



**FORSIGTIG**

### Elektrisk drevet maskine

Fare for personskader ved nål og griber.

- > Maskinen slukkes og stikket tages ud af stikkontakten.

- > Fjern spolekapslen.
- > Tryk klinken til venstre.



- > Klap holdebøjlen med det sorte griberbanedæksel ned.
- > Fjern griberen.

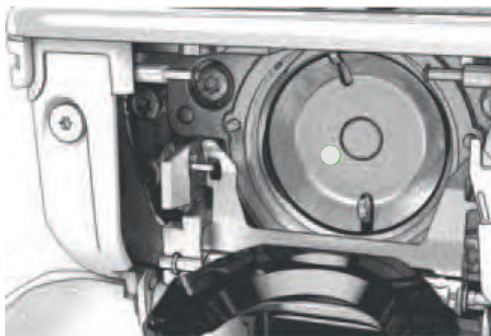

- > Rengør griberbanen med en rensbørste og en blød klud. Brug ikke spidse genstande til dette.
- > Kom en dråbe BERNINA-symaskineolie ind i griberbanen forned.



- > Kom en dråbe BERNINA-symaskineolie i hvert af de to oliedepoter, således at filtstykkerne er fugtige, og sørg for, at der ikke kommer olie på den rødt markerede gribermuffe-flade.



- > Hold griberen i midten af stiften med to fingre.
- > Griberen føres med underkanten fremad, skråt oppe fra og ned bag griberbanedækslet.
- > Placer griberen således at begge takker ved griberbanen passer ind i de tilsvarende åbninger ved griberen. De farvede markeringer ved griberførerens huller skal være synlige.
- > Indsæt griberen.
  - Griberen er magnetisk og vil blive trukket i den rigtige position.
- > Griberbanedækslet og holdebøjlen lukkes, klinken skal gå i hak.
- > Drej på håndhjulet til kontrol.
- > Indsæt spolekapslen.
- > Sy eller brodér på en stofrest.

### Rengøre trådfangeren



- > Tryk på «Setup-program».



- > Tryk på «Maskinindstillinger».



- > Tryk på «Vedligeholdelse/opdatering».









- > Tryk på «Rengøring af trådfanger».
- > Trådfangeren rengøres i henhold til instruktionerne på skærmen.



## 18 Fejl og driftsforstyrrelser

### 18.1 Fejlmeddelelse

Skærbillede	Årsag	Løsning
	Ukendt sømnummer.	> Kontrollér det indtastede nummer, og indtast et nyt nummer.
	Sømvalget er ikke muligt i kombinationstilstand.	> Kombiner andre sømme.
	Transportøren er ikke sænket.	> Tryk på knappen «Transportør oppe/nede» for at sænke transportøren.
	Den valgte nål og stingpladen er ikke kompatible.	> Skift nål. > Skift stingplade.
	Nålen er ikke i øverste position.	> Drej håndhjulet for at indstille nålepositionen.
	Overtråden er brugt op.	> Tråd nålen igen.
	Overtråden er sprunget.	> Tråd nålen igen.
	Undertråden er brugt op.	> Tråd nålen igen.
	Undertråden er sprunget.	> Rengør griberen. > Tråd nålen igen.

Skærbillede	Årsag	Løsning
	Hovedmotoren kører ikke.	<ul style="list-style-type: none"> <li>&gt; Drej forsigtigt håndhjulet med uret, indtil nålen er oppe.</li> <li>&gt; Fjern syprojektet. Træk ikke i stoffet eller tråden.</li> <li>&gt; Fjern stingpladen.</li> <li>&gt; Fjern trådrester.</li> <li>&gt; Rengør griberen.</li> <li>&gt; Fjern griberen, og kontrollér, om der er afbrækkede nålestykker på den magnetiske griber.</li> <li>&gt; Tænd for trådfangeren i Setup-programmet.</li> </ul>
	Forkert fod til BERNINA overtransport.	<ul style="list-style-type: none"> <li>&gt; Monter en syfod med betegnelsen "D".</li> </ul>
	For tykt stof under syfoden.	<ul style="list-style-type: none"> <li>&gt; Reducer tykkelsen af stoffet.</li> </ul>
	Forbindelsen mellem broderimaskinen og broderimodulet er afbrudt pga. vibrationer.	<ul style="list-style-type: none"> <li>&gt; Sørg for at broderimodulet og maskinen står på samme jævne overflade.</li> <li>&gt; Tilslut broderimodulet med maskinen.</li> </ul>
 	Nåleplaceringen passer ikke med broderiramme's midte.	<ul style="list-style-type: none"> <li>&gt; Kalibrering af broderiramme.</li> </ul>
	Broderimodulet er ikke monteret.	<ul style="list-style-type: none"> <li>&gt; Tilslut broderimodulet med maskinen.</li> <li>&gt; Kontakt BERNINA-forhandleren for at få kontrolleret maskinen.</li> </ul>

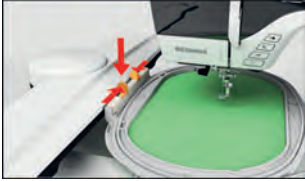
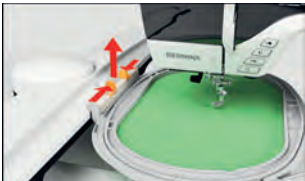
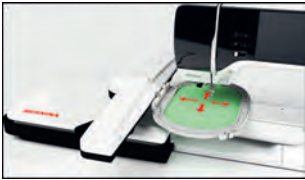



Skærbillede	Årsag	Løsning
	Broderiramme er ikke monteret.	> Monter broderirammen.
	Broderiramme er monteret.	> Fjern broderirammen.
	Broderirammen flyttes efterfølgende.	> Tryk på «Bekræft».
	En del af broderimotivet er uden for broderirammen.	> Placer broderimotivet på ny og forsæt med at brodere.
	Broderimotivet er for stort.	> Reducer broderimotivet. > Monter en større broderiramme.
For lidt kapacitet på BERNINA USB-stikket (ekstra tilbehør).	Der er for lidt kapacitet på BERNINA USB-stikket (ekstra tilbehør).	> Sørg for der bruges et BERNINA USB-stik (ekstra tilbehør). > Slet dataene på BERNINA USB-stikket (ekstra tilbehør).
Ingen personlige data på BERNINA USB-stikket (ekstra tilbehør).	Ingen personlige data til rådighed til at gendanne indstillinger på BERNINA USB-stikket (ekstra tilbehør).	> Sørg for, at data og indstillinger på BERNINA USB-stikket (ekstra tilbehør) er sikkerhedskopieret.

Skærbillede	Årsag	Løsning
Gendannelse af personlige data er mislykket.	Firmwareopdateringen blev gennemført korrekt, men de personlige data blev ikke gendannet.	<ul style="list-style-type: none"> <li>&gt; Sørg for, at data og indstillinger på BERNINA USB-stikket er blevet sikkerhedskopieret.</li> <li>&gt; Overfør sikkerhedskopierede data til maskinen.</li> </ul>
Intet BERNINA USB-stik tilsluttet. Sørg for, at der altid er sat det samme BERNINA USB-stik i, under alle de automatiske opdateringer.	BERNINA USB-stik (ekstra tilbehør) er ikke sat i.	<ul style="list-style-type: none"> <li>&gt; Anvend et BERNINA USB-stik (ekstra tilbehør). Sørg for, der er tilstrækkelig ledig kapacitet.</li> </ul>
Opdateringen af firmwaren mislykkedes.	Den nye firmwareversion blev ikke fundet på USB-stikket.	<ul style="list-style-type: none"> <li>&gt; Sørg for, at den komprimerede ZIP-fil med firmwareopdateringen er pakket ud.</li> <li>&gt; Kontrollér, at dataene til firmwareopdateringen er gemt direkte på datamediet og ikke i en mappe på USB-stikket.</li> <li>&gt; Opdater firmwaren.</li> </ul>
	Maskinen skal rengøres/smøres.	<ul style="list-style-type: none"> <li>&gt; Rengør maskinen.</li> <li>&gt; Smøring af maskinen.</li> </ul> <p>Vigtige oplysninger om smøring:</p> <ul style="list-style-type: none"> <li>&gt; For meget olie kan efterlade spor på stof og tråd.</li> <li>&gt; Sy/brodere først på en stofrest efter smøring.</li> </ul>
Den automatiske trådclip (ved trådfangeren) skal renses.	Trådfangeren skal renses. Meddelelsen vises efter at have nået 1000 skærecyklus, hver gang maskinen er tændt.	<ul style="list-style-type: none"> <li>&gt; Tryk på «Bekræft». <ul style="list-style-type: none"> <li>– Maskinen åbner funktionen "Rens trådfangeren".</li> </ul> </li> <li>&gt; Trådfangeren rengøres i henhold til instruktionerne på skærmen. <ul style="list-style-type: none"> <li>– Tælleren for skærecyklessen nulstilles.</li> </ul> </li> </ul>
Det er tid til serviceeftersyn. Kontakt venligst din BERNINA forhandler for at aftale en tid.	Maskinen skal til eftersyn. Meddelelsen vises når det programmerede serviceinterval er nået.  <b>Vigtige informationer:</b> Når rengørings- og vedligeholdelsesarbejdet udføres korrekt, sikres maskinens funktionsevne og lange levetid. Overholdes dette ikke, kan det få indflydelse på levetiden og garantien. Prisen for serviceeftersynet er landsdækkende. Informationer fås hos din BERNINA forhandler eller dit servicecenter.	<ul style="list-style-type: none"> <li>&gt; Kontakt din BERNINA forhandler.</li> <li>&gt; Slet visningen midlertidigt ved at trykke på ikonet «ESC».</li> </ul> <p>Efter tredje sletning vises meddelelsen først, når det næste serviceinterval nås.</p>

Skærbillede	Årsag	Løsning
	Kalibreringen af Automatisk knaphulsfod #3A mislykkedes.	<ul style="list-style-type: none"> <li>&gt; Kontrollér, at syfoden bevæger sig let. Fjern om nødvendigt fnug, støv og stofrester.</li> <li>&gt; Rengør reflektoren med en blød, let fugtig mikrofiberklud.</li> <li>&gt; Kontrollér reflektorens position. Korrigér om nødvendigt reflektorens position, eller udskift syfoden.</li> <li>&gt; Kontrollér plasten på syfodens underside for slid. Udskift syfoden om nødvendigt.</li> <li>&gt; Rengør transportøren.</li> <li>&gt; Kontakt BERNINA forhandleren, hvis fejlen fortsat forekommer.</li> </ul>

## 18.2 Fejlfinding

Fejl	Årsag	Løsning	
<b>Uregelmæssig søm</b>	Overtråden er for stram/løs.	<ul style="list-style-type: none"> <li>&gt; Indstil overtrådsspændingen.</li> <li>&gt; Kontrollér trådafspolingen fra trådspolen.</li> </ul>	
	Nål stump eller krum.	> Skift nål, og sørg for kun at bruge nye BERNINA kvalitetsnåle.	
	Nål af ringe kvalitet.	> Brug nye BERNINA kvalitetsnåle.	
	Tråd af ringe kvalitet.	> Brug kvalitetstråd.	
	Forkert nål/tråd-kombination.	> Brug passende nål til trådens tykkelse.	
	Forkert trådet.	> Tråd nålen igen.	
	Stoffet trækkes.	> Før stoffet jævnt.	
<b>Uregelmæssig søm</b>	Forkert spolekapsel.	> Brug den medfølgende spolekapsel med trekant.	
	<b>Springer sting over</b>	Forkert nål.	> Brug kun nåle fra nålesystemet 130/705H.
		Nål stump eller krum.	> Skift nål.
		Nål af ringe kvalitet.	> Brug nye BERNINA kvalitetsnåle.
		Nålen er sat forkert i.	> Før nålen ind i nåleholderen med den flade side bagud indtil stop, og skru den fast.
		Forkert nålespids.	> Tilpas nålespidsen til tekstil-strukturen i syprojektet.

Fejl	Årsag	Løsning
<b>Fejlsting</b>	Trådrester mellem trådspændingsskiverne.	> Træk et tyndt, foldet stykke stof (ikke yderkanten) flere gange mellem trådspændingsskiverne.
	Forkert trådet.	> Tråd nålen igen.
	Trådrester under spolekapslens fjeder.	> Fjern trådrester under fjederen.
<b>Overtråden er sprunget</b>	Forkert nål/tråd-kombination.	> Brug passende nål til trådens tykkelse.
	Overtråden er for stram.	> Reducer overtrådsspændingen.
	Forkert trådet.	> Tråd nålen igen.
	Tråd af ringe kvalitet.	> Brug kvalitetstråd.
	Stingpladens hul eller griberspidsen er beskadiget.	> Kontakt BERNINA-forhandleren for at få skaderne repareret. > Skift stingplade.
	Tråden sidder fast i trådgiveren.	> Løs skruen (1) på dækslet med torx-vinkelskruetrækkeren. > Træk dækslet forsigtigt fremad. > Vip dækslet en smule opad for at fjerne det. > Fjern trådrester. > Sæt dækslet på igen og skru det fast.
		
<b>Undertråden er sprunget</b>	Spolekapslen er beskadiget.	> Udskift spolekapslen.
	Stingpladens hul er beskadiget.	> Kontakt BERNINA-forhandleren for at få skaderne repareret. > Skift stingplade.
	Nål stump eller krum.	> Skift nål.
<b>Nålen knækker</b>	Nålen er sat forkert i.	> Før nålen ind i nåleholderen med den flade side bagud indtil stop, og skru den fast.
	Stoffet trækkes.	> Før stoffet jævnt.
	Tykt stof trækkes.	> Brug en passende syfod til tykt stof, f.eks. Jeansfod #8. > Brug udligningsplader ved syning over tykke sømme.
	Knuder i tråden.	> Brug kvalitetstråd.
<b>Skærmen reagerer ikke</b>	Forkert kalibrering.	> Kalibrer skærmen igen. (se side 59)
	eco-modus er aktiveret.	> Tryk på «eco-modus».

Fejl	Årsag	Løsning
<b>Stingbredde kan ikke indstilles</b>	Den valgte nål og stingpladen er ikke kompatible.	<ul style="list-style-type: none"> <li>&gt; Skift nål.</li> <li>&gt; Skift stingplade.</li> </ul>
	«Syfodsindikator/syfodsvalg» forhindrer indstilling af stingbredden.	<ul style="list-style-type: none"> <li>&gt; Vælg den monterede syfod.</li> </ul>
<b>Hastigheden er for lav</b>	For lav stuetemperatur.	<ul style="list-style-type: none"> <li>&gt; Stil maskinen i et rum med stuetemperatur, 1 time før du begynder at sy.</li> </ul>
	Indstillinger i setup-program.	<ul style="list-style-type: none"> <li>&gt; Indstil hastigheden i setup-programmet.</li> <li>&gt; Indstil hastighedsskyderen.</li> </ul>
<b>Maskinen starter ikke</b>	For lav stuetemperatur.	<ul style="list-style-type: none"> <li>&gt; Stil maskinen i et rum med stuetemperatur, 1 time før du begynder at sy.</li> <li>&gt; Tilslut og tænd for maskinen.</li> </ul>
	Maskinen er defekt.	<ul style="list-style-type: none"> <li>&gt; Kontakt din BERNINA forhandler.</li> </ul>
<b>Lyset i knappen "Start-/Stop" virker ikke</b>	Lyset er defekt.	<ul style="list-style-type: none"> <li>&gt; Kontakt din BERNINA forhandler.</li> </ul>
<b>LED-lyset og lyset på friarmen virker ikke</b>	Indstillinger i setup-program.	<ul style="list-style-type: none"> <li>&gt; Tænd i setup-programmet.</li> </ul>
	Sylyset er defekt.	<ul style="list-style-type: none"> <li>&gt; Kontakt din BERNINA forhandler.</li> </ul>
<b>Overtrådsindikator reagerer ikke</b>	Indstillinger i setup-program.	<ul style="list-style-type: none"> <li>&gt; Tænd i setup-programmet.</li> </ul>
	Overtrådsindikatoren er defekt.	<ul style="list-style-type: none"> <li>&gt; Kontakt din BERNINA forhandler.</li> </ul>
<b>Undertrådsindikator reagerer ikke</b>	Indstillinger i setup-program.	<ul style="list-style-type: none"> <li>&gt; Tænd i setup-programmet.</li> </ul>
	Undertrådsindikatoren er defekt.	<ul style="list-style-type: none"> <li>&gt; Kontakt din BERNINA forhandler.</li> </ul>
<b>Fejl under firmwareopdatering</b>	USB-stik genkendes ikke.	<ul style="list-style-type: none"> <li>&gt; Brug et BERNINA USB-stik.</li> </ul>
	Opdateringsprocessen går i stå, og timeglasset på skærmen går ikke væk.	<ul style="list-style-type: none"> <li>&gt; Fjern USB-stikket.</li> <li>&gt; Sluk maskinen.</li> <li>&gt; Tænd maskinen.</li> <li>&gt; Følg instruktionerne på skærmen.</li> </ul>
	Filerne med firmwareopdateringen bliver ikke fundet.	<ul style="list-style-type: none"> <li>&gt; Åbn den komprimerede ZIP-fil.</li> <li>&gt; Gem dataene til firmwareopdateringen direkte på datamediet og ikke i en mappe på USB-stikket.</li> </ul>
<b>Stolper og/eller trenser gennemsys ikke gentagne gange</b>	Automatisk knaphulsfod #3A er ikke kalibreret med maskinen.	<ul style="list-style-type: none"> <li>&gt; Kalibrer Automatisk knaphulsfod #3A. (se side 60)</li> </ul>

## 19 Opbevaring og Bortskaffelse

### 19.1 Opbevaring af maskinen

Det anbefales at opbevare maskinen i original emballagen. Hvis maskinen er opbevares i et koldt rum, skal den stilles i et rum ved stuetemperatur i ca. 1 time før brug.

- > Maskinen slukkes og stikket tages ud af stikkontakten.
- > Opbevar ikke maskinen udendørs.
- > Beskyt maskinen mod vind og vejr.

### 19.2 Bortskaffelse af maskinen

- > Rengør maskinen.
- > Maskinens komponenter sorteres og bortskaffes i henhold til gældende lokale love og regler.

## 20 Tekniske specifikationer

Betegnelse	Værdi	Enhed
Maksimal stoftykkelse	12,5 (0,49)	mm (in)
Sylys	30	LED
Maksimal hastighed	1000	Sting per minut
Mål uden spoleholder (B × H × L)	522 × 358 × 214 (20,55 × 14,09 × 8,43)	mm (in)
Vægt	14 (30,86)	kg (lb)
Energiforbrug	140	W
Indgangsspænding	100 – 240	V
Beskyttelsesklasse (Elektroteknik)	II	

## 21 Oversigt motiver

### 21.1 Oversigt sømme

#### Nyttesømme

1	2	3	4	5	6	7	8	9	10	11	12	13	14
15	16	17	18	19	20	21	22	23	24	25	26	27	29
31	32	33	34	35	36	37	38	39	40				

#### Knaphuller





51	52	53	54	55	56	57	58	59	60	61	62	63	64
65	67	68	69	70									

#### Pyntesømme









































##### Natursømme

101	102	103	104	105	106	107	108	109	110	111	112	113	114
115	116	117	118	119	122	123	124	125	126	127	128	129	130
131	132	134	136	137	138	139	140	141	142	143	144	145	146
147	148	150	152	153	154	155	156	159	160	161	165	166	167
168	169	170	171	172	173	174	175	176	177	178	179	180	181



























































182 	183 	184 	185 
--	--	--	--





























Korssting

301 	302 	303 	304 	305 	306 	307 	308 	309 	311 	313 	314 	319 	320 
321 	322 	323 	324 	325 	326 	327 	328 	329 	330 	331 	332 	333 	334 
335 	336 	337 	338 	339 	371 	372 	373 	374 	375 	376 	377 	378 	

Satinsømme

401 	402 	405 	406 	407 	408 	409 	410 	412 	413 	414 	415 	416 	417 
418 	419 	421 	422 	423 	424 	425 	426 	427 	428 	429 	430 	431 	433 
434 	436 	437 	440 	442 	443 	444 	445 	447 	448 	449 	450 	451 	452 
453 	454 	455 	456 	457 	458 	461 	464 	465 	466 	468 	469 	471 	472 
473 													

Geometriske sømme

601 	602 	603 	604 	605 	606 	607 	608 	609 	610 	611 	612 	613 	614 
615 	616 	618 	619 	620 	621 	622 	623 	624 	625 	626 	627 	628 	629 

Oversigt motiver





630	631	632	633	634	635	636	637	639	640	641	642	643	644
645	646	647	648	649	650	651	652	653	654	655	656	657	658
660	661	662	663	664	665	666	674	675	676	677	678	679	680
682	683	684	685	686	691	694							

Hulsømme





























701	702	703	704	705	706	707	708	709	710	711	712	713	714
715	716	717	721	722	723	724	725	726	727	729	730	731	732
733	734	735	736	737	738	739	740	741	742	743	744	745	746
747	748	749	750	751	752	756	762	764	765	767	768	769	770
771	772	773	774	775	776	777	778	779	780	781	782	783	

Jugendsømme



















901	902	903	904	905	906	907	908	909	910	911	912	913	914
915	916	917	918	919	920	921	922	924	926	928	929	935	937
938	939	940	944	945	946	948	949	950	952	954	955	957	958

959	960	961	962
			

















International

1701	1702	1703	1704	1705	1706	1707	1708	1709	1710	1711	1715	1716	1717
													
1718	1719	1720	1721	1722	1723	1729	1730	1731	1732	1733	1735	1736	
													































Årstider

2001	2002	2003	2004	2005	2006	2007	2008	2009	2015	2016	2017	2018	2019
													
2020	2021	2022	2023										
													

Sport og hobby

2201	2202	2203	2204	2205	2206	2207	2209	2210	2211	2212	2213	2215	2216
													
2217	2218	2219											
													

Kaffe Fasset

7101	7102	7103	7104	7105	7106	7107	7108	7109	7110	7111	7112	7113	7114
													
7115	7116	7117	7118	7119	7120	7121	7122	7123	7124	7125	7126	7127	7129
													
7130	7131												
													

## Quiltesømme

1301	1302	1303	1304	1305 6 / inch 2,4 / cm	1306 8 / inch 3,2 / cm	1307 10 / inch 4 / cm	1308 irregular look	1309	1310	1311	1312	1313	1314
1315	1316	1317	1318	1319	1320	1321	1322	1323	1324	1325	1326	1327	1329
1330	1331	1332	1333	1334	1335	1336	1337	1338	1339	1340	1341	1342	1343
1344	1345	1346	1363	1364	1365	1366	1367	1368	1369	1370	1371	1373	1374
1375	1376	1377	1378	1379	1380	1381	1382	1384	1385	1386	1387	1388	1389
1390	1391	1393	1394										













## 21.2 Oversigt broderimotiver

### Redigere broderimotiv

Lad din kreativitet blomstre. Du har et bredt udvalg af tilgængelige broderimotiver.

Hvis et af følgende piktogrammer vises under broderimotivnummeret, kan du finde flere oplysninger på adressen

<https://www.bernina.com/specialeffects>.

	Fritstående blonde		PaintWork Design (mønster)
	Hulsømsbroderi		Broderi med snor
	Frynsebroderi		Projekter i ramme
	Applikation		Puffy skrift
	CutWork Design (mønster)		Quilting
	PaintWork Design (mønster)		Trapunto
	CrystalWork Design (mønster)		

## Quiltsømme

<p><b>Bd380</b>  103 x 103 mm 4 x 4.1 inch  2.976</p>	<p><b>Bd378</b>  64 x 64 mm 2.5 x 2.5 inch  820</p>
<p>1.  Isacord 40 5822</p> 	<p>1.  Isacord 40 5822</p> 
<p><b>Bd379</b>  96 x 96 mm 3.8 x 3.8 inch  1.639</p>	<p><b>Bd381</b>  62 x 64 mm 2.4 x 2.5 inch  866</p>
<p>1.  Isacord 40 5822</p> 	<p>1.  Isacord 40 5822</p> 
<p><b>Bd382</b>  80 x 69 mm 3.2 x 2.7 inch  756</p>	<p><b>Bd383</b>  80 x 80 mm 3.1 x 3.1 inch  1.690</p>
<p>1.  Isacord 40 5822</p> 	<p>1.  Isacord 40 5822</p> 
<p><b>Bd384</b>  46 x 46 mm 1.8 x 1.8 inch  430</p>	<p><b>Bd385</b>  46 x 92 mm 1.8 x 3.6 inch  852</p>
<p>1.  Isacord 40 5822</p> 	<p>1.  Isacord 40 5822</p> 
<p><b>Bd386</b>  93 x 91 mm 3.6 x 3.6 inch  1.572</p>	<p><b>Bd387</b>  67 x 67 mm 2.6 x 2.6 inch  741</p>
<p>1.  Isacord 40 5822</p> 	<p>1.  Isacord 40 5822</p> 

**Bd388**

101 x 33 mm  
4 x 1.3 inch

661

1. Isacord 40 5822



**Bd389**

101 x 36 mm  
4 x 1.4 inch

837

1. Isacord 40 5822



**Bd390**

101 x 32 mm  
4 x 1.2 inch

925

1. Isacord 40 5822



**Bd391**

43 x 55 mm  
1.7 x 2.2 inch

620

1. Isacord 40 5822



**Bd392**

52 x 68 mm  
2.1 x 2.7 inch

632

1. Isacord 40 5822



**Bd395\_48**

96 x 96 mm  
3.8 x 3.8 inch

5.672

1. Isacord 40 3641



**Bd396\_48**

97 x 97 mm  
3.8 x 3.8 inch

3.728

1. Isacord 40 3641



**Bd403\_48**

97 x 97 mm  
3.8 x 3.8 inch

5.309

1. Isacord 40 1430

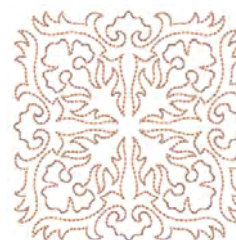

**Bd407\_48**

51 x 41 mm  
2 x 1.6 inch

974

1. Isacord 40 1335



**Bd408\_48**

80 x 80 mm  
3.1 x 3.1 inch

2.468

1. Isacord 40 1335



**Bd409\_48**

55 x 74 mm  
2.2 x 2.9 inch

1.838

1. Isacord 40 1335



**Bd410\_48**

75 x 75 mm  
2.9 x 2.9 inch

2.555

1. Isacord 40 1335



**Bd414\_48**

97 x 97 mm  
3.8 x 3.8 inch

2.738

1. Isacord 40 5822

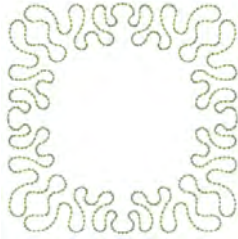

**Bd415\_48**

97 x 97 mm  
3.8 x 3.8 inch

3.212

1. Isacord 40 5822



**Bd416\_48**

97 x 97 mm  
3.8 x 3.8 inch

2.168

1. Isacord 40 5822



**Bd364**

89 x 89 mm  
3.5 x 3.5 inch

1.373

1. Isacord 40 3150



**Bd370**

46 x 93 mm  
1.8 x 3.7 inch

1.028

1. Isacord 40 3150



**Bd373**

103 x 34 mm  
4 x 1.3 inch

770

1. Isacord 40 3150



**Bd367**

65 x 65 mm  
2.6 x 2.6 inch

1.124

1. Isacord 40 3150

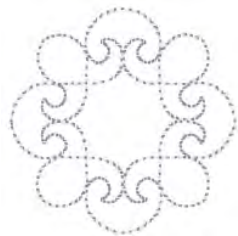























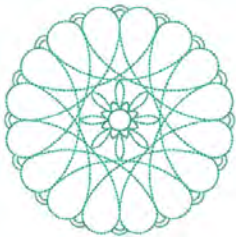







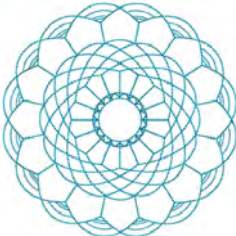

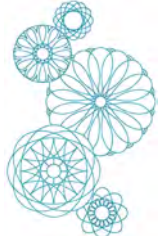



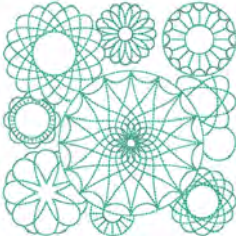

**Bd566\_48**

110 x 59 mm  
4.3 x 2.3 inch

2.260

1. Isacord 40 5531



<p><b>Bd565_48</b>  99 x 99 mm 3.9 x 3.9 inch  4.424</p>	<p><b>Bd558_48</b>  104 x 104 mm 4.1 x 4.1 inch  4.472</p>
<p>1.  Isacord 40 5531</p> 	<p>1.  Isacord 40 4620</p> 
<p><b>12499-06</b>  102 x 102 mm 4 x 4 inch  3.838</p>	<p><b>12499-04</b>  123 x 123 mm 4.9 x 4.8 inch  7.229</p>
<p>1.  Isacord 40 5115</p> 	<p>1.  Isacord 40 5610</p> 
<p><b>12499-05</b>  123 x 123 mm 4.9 x 4.9 inch  6.317</p>	<p><b>12499-24</b>  133 x 215 mm 5.2 x 8.4 inch  11.445</p>
<p>1.  Isacord 40 4103</p> 	<p>1.  Isacord 40 4103</p> 
<p><b>12499-23</b>  123 x 123 mm 4.9 x 4.9 inch  11.194</p>	<p><b>12607-20</b>  122 x 122 mm 4.8 x 4.8 inch  1.055</p>
<p>1.  Isacord 40 5115</p> 	<p>1.  Isacord 40 0020</p> 
<p><b>12607-21</b>  61 x 122 mm 2.4 x 4.8 inch  657</p>	<p><b>12416-04</b>  89 x 89 mm 3.5 x 3.5 inch  3.482</p>
<p>1.  Isacord 40 0020</p> 	<p>1.  Isacord 40 0721</p> 





**12416-03** 124 x 124 mm 4.9 x 4.9 inch 5.909

1. Isacord 40 0721



**12416-26** 44 x 174 mm 1.7 x 6.9 inch 2.816

1. Isacord 40 3830



**12416-48** 171 x 178 mm 6.7 x 7 inch 9.050

1. Isacord 40 5610



**Nb346\_48** 76 x 76 mm 3 x 3 inch 3.366

1. Isacord 40 5513

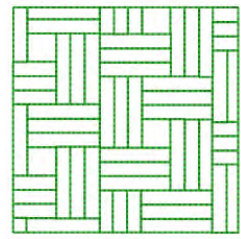

**Nb347\_48** 76 x 76 mm 3 x 3 inch 2.337

1. Isacord 40 5513

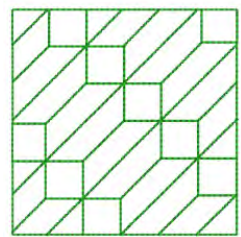

**Nb334\_48** 127 x 127 mm 5 x 5 inch 6.838

1. Isacord 40 5513

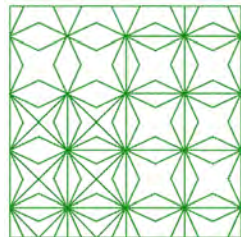

**Nz498** 89 x 89 mm 3.5 x 3.5 inch 2.642

1. Isacord 40 3353

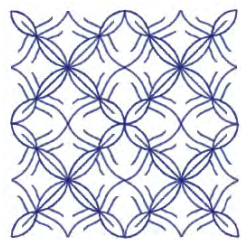

**Nz503** 99 x 99 mm 3.9 x 3.9 inch 2.103

1. Isacord 40 3353

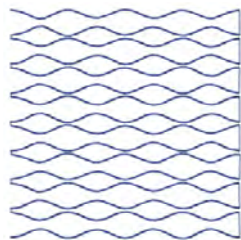

**82013-29** 121 x 121 mm 4.8 x 4.8 inch 5.644



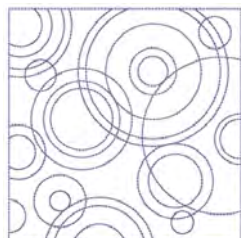















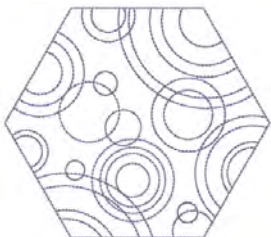





























1. Isacord 40 2920



**82013-30** 83 x 166 mm 3.3 x 6.5 inch 2.774

1. Isacord 40 2920



<p> <b>82013-31</b>  57 x 58 mm 2.3 x 2.3 inch  1.884</p>	<p> <b>82013-32</b>  122 x 105 mm 4.8 x 4.1 inch  4.506</p>
<p>1.  Isacord 40 2920</p> 	<p>1.  Isacord 40 2920</p> 
<p> <b>12416-24</b>  89 x 73 mm 3.5 x 2.9 inch  2.330</p>	<p> <b>12607-16</b>  123 x 122 mm 4.8 x 4.8 inch  1.222</p>
<p>1.  Isacord 40 3830</p> 	<p>1.  Isacord 40 0020</p> 
<p> <b>12616-16</b>  123 x 123 mm 4.8 x 4.8 inch  1.198</p>	<p> <b>12380-22</b>  110 x 61 mm 4.4 x 2.4 inch  2.487</p>
<p>1.  Isacord 40 5422</p> 	<p>1.  Isacord 40 1543</p> 
<p> <b>12380-43</b>  123 x 123 mm 4.9 x 4.9 inch  8.248</p>	<p> <b>12380-30</b>  89 x 96 mm 3.5 x 3.8 inch  4.442</p>
<p>1.  Isacord 40 1543</p> 	<p>1.  Isacord 40 1543</p> 
<p> <b>12380-04</b>  83 x 90 mm 3.3 x 3.5 inch  2.189</p>	<p> <b>12380-08</b>  89 x 89 mm 3.5 x 3.5 inch  2.725</p>
<p>1.  Isacord 40 1543</p> 	<p>1.  Isacord 40 1543</p> 

Quiltning i ramme

**12736-01** 140 x 140 mm 5.5 x 5.5 inch 1.657

1. Isacord 40 0020
2. Isacord 40 0020
3. Isacord 40 0020
4. Isacord 40 0020
5. Isacord 40 0020
6. Isacord 40 0020
7. Isacord 40 0020
8. Isacord 40 0020
9. Isacord 40 0020
10. Isacord 40 0020
11. Isacord 40 0020
12. Isacord 40 0020

**12736-02** 140 x 139 mm 5.5 x 5.5 inch 1.473

1. Isacord 40 0020
2. Isacord 40 0020
3. Isacord 40 0020
4. Isacord 40 0020
5. Isacord 40 0020
6. Isacord 40 0020
7. Isacord 40 0020
8. Isacord 40 0020

**12736-03** 140 x 140 mm 5.5 x 5.5 inch 1.776

1. Isacord 40 0020
2. Isacord 40 0020
3. Isacord 40 0020
4. Isacord 40 0020
5. Isacord 40 0020
6. Isacord 40 0020
7. Isacord 40 0020
8. Isacord 40 0020
9. Isacord 40 0020
10. Isacord 40 0020
11. Isacord 40 0020
12. Isacord 40 0020

**12736-04** 140 x 140 mm 5.5 x 5.5 inch 1.846

1. Isacord 40 0020
2. Isacord 40 0020
3. Isacord 40 0020
4. Isacord 40 0020
5. Isacord 40 0020
6. Isacord 40 0020
7. Isacord 40 0020
8. Isacord 40 0020
9. Isacord 40 0020
10. Isacord 40 0020
11. Isacord 40 0020
12. Isacord 40 0020

**12736-05** 140 x 136 mm 5.5 x 5.3 inch 1.329

1. Isacord 40 0020
2. Isacord 40 0020
3. Isacord 40 0020
4. Isacord 40 0020
5. Isacord 40 0020
6. Isacord 40 0020
7. Isacord 40 0020
8. Isacord 40 0020

**12736-06** 140 x 140 mm 5.5 x 5.5 inch 1.563

























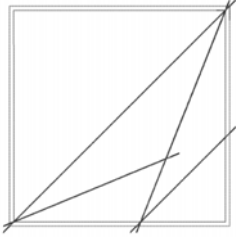























1. Isacord 40 0020
2. Isacord 40 0020
3. Isacord 40 0020
4. Isacord 40 0020
5. Isacord 40 0020
6. Isacord 40 0020
7. Isacord 40 0020
8. Isacord 40 0020
9. Isacord 40 0020
10. Isacord 40 0020

**12736-07** 140 x 140 mm 5.5 x 5.5 inch 1.877

1. Isacord 40 0020
2. Isacord 40 0020
3. Isacord 40 0020
4. Isacord 40 0020
5. Isacord 40 0020
6. Isacord 40 0020
7. Isacord 40 0020
8. Isacord 40 0020
9. Isacord 40 0020
10. Isacord 40 0020
11. Isacord 40 0020
12. Isacord 40 0020
13. Isacord 40 0020
14. Isacord 40 0020



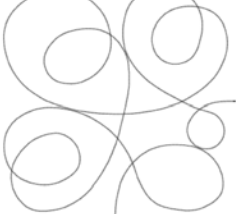









































**12736-08** 136 x 140 mm 5.3 x 5.5 inch 1.407



1. Isacord 40 0020
2. Isacord 40 0020
3. Isacord 40 0020
4. Isacord 40 0020
5. Isacord 40 0020
6. Isacord 40 0020
7. Isacord 40 0020
8. Isacord 40 0020

<p><b>12736-09</b>  140 x 140 mm 5.5 x 5.5 inch  1.624</p>	<p><b>12736-10</b>  137 x 137 mm 5.4 x 5.4 inch  1.240</p>
<p>1.  Isacord 40 0020 2.  Isacord 40 0020 3.  Isacord 40 0020 4.  Isacord 40 0020 5.  Isacord 40 0020 6.  Isacord 40 0020 7.  Isacord 40 0020 8.  Isacord 40 0020 9.  Isacord 40 0020 10.  Isacord 40 0020</p> 	<p>1.  Isacord 40 0020</p> 
<p><b>12736-11</b>  152 x 152 mm 6 x 6 inch  1.181</p>	<p><b>12736-12</b>  127 x 127 mm 5 x 5 inch  966</p>
<p>1.  Isacord 40 0020</p> 	<p>1.  Isacord 40 0020</p> 
<p><b>12736-13</b>  152 x 152 mm 6 x 6 inch  878</p>	<p><b>12736-14</b>  126 x 126 mm 4.9 x 4.9 inch  653</p>
<p>1.  Isacord 40 0020</p> 	<p>1.  Isacord 40 0020</p> 
<p><b>12736-15</b>  127 x 126 mm 5 x 4.9 inch  728</p>	<p><b>12736-16</b>  127 x 127 mm 5 x 5 inch  716</p>
<p>1.  Isacord 40 0020</p> 	<p>1.  Isacord 40 0020</p> 
<p><b>12736-17</b>  127 x 127 mm 5 x 5 inch  629</p>	<p><b>12736-18</b>  112 x 112 mm 4.4 x 4.4 inch  464</p>
<p>1.  Isacord 40 0020</p> 	<p>1.  Isacord 40 0020</p> 

## Projekter

Du finder de udførlige brodervejledninger under <https://www.bernina.com/770PLUSdesigns>.

<b>32152-01</b>  150 x 229 mm 5.9 x 9 inch  7.265	<b>32152-02</b>  100 x 135 mm 3.9 x 5.3 inch  1.356
1.  Isacord 40 0108 	1.  Isacord 40 0108 
<b>32152-03a</b>  188 x 220 mm 7.4 x 8.7 inch  1.803	<b>32152-03b</b>  179 x 196 mm 7.1 x 7.7 inch  1.847
1.  Isacord 40 0108 2.  Isacord 40 0108 	1.  Isacord 40 0108 2.  Isacord 40 0108 
<b>32152-04</b>  190 x 288 mm 7.5 x 11.4 inch  22.113	<b>32152-05a</b>  190 x 153 mm 7.5 x 6 inch  10.319
1.  Isacord 40 0108 	1.  Isacord 40 0108 2.  Isacord 40 0108 
<b>32152-05b</b>  184 x 176 mm 7.2 x 6.9 inch  11.845	<b>32152-06</b>  115 x 140 mm 4.5 x 5.5 inch  2.532
1.  Isacord 40 0108 2.  Isacord 40 0108 3.  Isacord 40 0108 	1.  Isacord 40 0108 
<b>32152-07</b>  115 x 140 mm 4.5 x 5.5 inch  6.565	<b>32152-08</b>  135 x 155 mm 5.3 x 6.1 inch  2.473
1.  Isacord 40 0108 	1.  Isacord 40 0108 

**32152-09**  135 x 155 mm  
5.3 x 6.1 inch  7.220

1.  Isacord 40 0108



**32152-10**  190 x 279 mm  
7.5 x 11 inch  3.894

1.  Isacord 40 0108







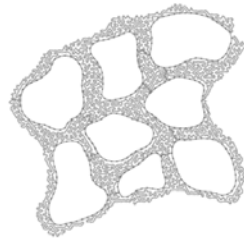



**32152-11**  125 x 122 mm  
4.9 x 4.8 inch  4.614

1.  Isacord 40 0108



## Børn

 **Be790305**  118 x 145 mm  
4.6 x 5.7 inch  13.118

1.  Isacord 40 0015
2.  Applique 1
3.  Applique 3
4.  Isacord 40 3541
5.  Applique 1
6.  Applique 3
7.  Isacord 40 0345
8.  Applique 1
9.  Applique 3







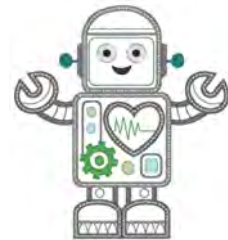

10.  Isacord 40 1900
11.  Isacord 40 0020
12.  Isacord 40 0015















 **12590-03**  135 x 147 mm  
5.3 x 5.8 inch  22.117

1.  Applique 1
2.  Applique 2
3.  Applique 1
4.  Applique 2
5.  Applique 1
6.  Applique 2
7.  Applique 1
8.  Applique 2
9.  Isacord 40 0015
10.  Isacord 40 0020
11.  Isacord 40 5510
12.  Isacord 40 5650
13.  Isacord 40 4230
14.  Isacord 40 4116
15.  Isacord 40 0132
16.  Isacord 40 0112
17.  Isacord 40 0015









11.  Isacord 40 5510
12.  Isacord 40 5650
13.  Isacord 40 4230
14.  Isacord 40 4116
15.  Isacord 40 0132
16.  Isacord 40 0112
17.  Isacord 40 0015







 **Ck867**  122 x 133 mm  
4.8 x 5.2 inch  28.880

1.  Applique 1
2.  Applique 2
3.  Applique 3
4.  Isacord 40 5730
5.  Isacord 40 2761
6.  Isacord 40 0630
7.  Isacord 40 3910
8.  Isacord 40 0015
9.  Isacord 40 0811
10.  Isacord 40 2830
11.  Isacord 40 4174
12.  Isacord 40 1701
13.  Isacord 40 3722
14.  Isacord 40 0015
15.  Isacord 40 1430





11.  Isacord 40 4174
12.  Isacord 40 1701
13.  Isacord 40 3722
14.  Isacord 40 0015
15.  Isacord 40 1430

**Cm031\_48**  86 x 64 mm  
3.4 x 2.5 inch  6.433



1.  Isacord 40 5730
2.  Isacord 40 1352
3.  Isacord 40 1755
4.  Isacord 40 1730
5.  Isacord 40 3820
6.  Isacord 40 3040



**12401-17**  99 x 55 mm  
3.9 x 2.2 inch  1.345



1. Isacord 40 0731
2. Isacord 40 0630
3. Isacord 40 5934
4. Isacord 40 0111
5. Isacord 40 4240
6. Isacord 40 1342



**Ck859**  119 x 142 mm  
4.7 x 5.6 inch  30.121



1. Isacord 40 3815
2. Isacord 40 0101
3. Isacord 40 6141
4. Isacord 40 0630
5. Isacord 40 3910
6. Isacord 40 0811
7. Isacord 40 0015
8. Isacord 40 0904
9. Isacord 40 3241
10. Isacord 40 1701
11. Isacord 40 4174
12. Isacord 40 3815
13. Isacord 40 0015
14. Isacord 40 2153



**Ck520**  75 x 60 mm  
3 x 2.4 inch  11.019



1. Isacord 40 3906
2. Isacord 40 0132
3. Isacord 40 0015
4. Yenmet 7003
5. Isacord 40 3652
6. Isacord 40 0020
7. Isacord 40 0600
8. Isacord 40 2113



**Ck510**  76 x 60 mm  
3 x 2.4 inch  8.069



1. Isacord 40 5934
2. Isacord 40 3840
3. Isacord 40 3901
4. Isacord 40 0108
5. Isacord 40 0015
6. Isacord 40 3622
7. Isacord 40 4174
8. Isacord 40 0015



**Ck522**  71 x 53 mm  
2.8 x 2.1 inch  9.089



1. Isacord 40 3810
2. Isacord 40 0131
3. Isacord 40 0015
4. Isacord 40 0020
5. Isacord 40 0310
6. Isacord 40 1703
7. Yenmet 7021
8. Isacord 40 3353



**Ck863**  127 x 125 mm  
5 x 4.9 inch  19.354



1. Isacord 40 0630
2. Isacord 40 0506
3. Isacord 40 0630
4. Isacord 40 0015
5. Isacord 40 4103
6. Isacord 40 4111
7. Isacord 40 1701
8. Isacord 40 2830
9. Isacord 40 5912
10. Isacord 40 1730
11. Isacord 40 5510
12. Isacord 40 0811
13. Isacord 40 4174
14. Isacord 40 0352
15. Isacord 40 1805
16. Isacord 40 0015
17. Isacord 40 3151



**Nb198\_48**  94 x 72 mm  
3.7 x 2.8 inch  9.711

1. Isacord 40 2650
2. Isacord 40 0713
3. Isacord 40 2166
4. Isacord 40 1755
5. Isacord 40 3251
6. Isacord 40 1600
7. Isacord 40 2153
8. Isacord 40 2152
9. Isacord 40 2761



**Cm226\_48**  50 x 63 mm  
2 x 2.5 inch  6.214

1. Isacord 40 0101
2. Isacord 40 0131
3. Isacord 40 0152
4. Isacord 40 0020
5. Isacord 40 1755



**Be790307** 142 x 127 mm 5.6 x 5 inch 19.667

- Applique 1
- Applique 3
- Isacord 40 3130
- Applique 1
- Applique 3
- Isacord 40 0003
- Isacord 40 1720
- Isacord 40 0020
- Isacord 40 0520
- Isacord 40 3541



**Be790311** 114 x 152 mm 4.5 x 6 inch 12.320

- Applique 1
- Applique 3
- Isacord 40 0933
- Applique 1
- Applique 3
- Applique 1
- Applique 3
- Isacord 40 0776
- Applique 1
- Applique 3
- Isacord 40 1900
- Isacord 40 0015
- Isacord 40 0176
- Isacord 40 0020



**Be790306** 132 x 151 mm 5.2 x 6 inch 18.399

- Isacord 40 0003
- Applique 1
- Applique 2
- Isacord 40 0003
- Isacord 40 3910
- Isacord 40 0230
- Isacord 40 2723
- Isacord 40 1301
- Isacord 40 2640
- Isacord 40 0003
- Isacord 40 3332



**Be790308** 155 x 178 mm 6.1 x 7 inch 25.448

- Isacord 40 0020
- Applique 1
- Applique 2
- Isacord 40 1720



**Be790309** 87 x 150 mm 3.4 x 5.9 inch 13.252

- Applique 1
- Applique 3
- Isacord 40 0015
- Isacord 40 1900
- Isacord 40 0020
- Isacord 40 4116
- Isacord 40 0176
- Isacord 40 0015
- Isacord 40 0310



**Be790310** 138 x 136 mm 5.4 x 5.4 inch 16.278

- Applique 1
- Applique 3
- Applique 1
- Applique 3
- Isacord 40 1161
- Isacord 40 1141
- Isacord 40 1161
- Isacord 40 3654
- Isacord 40 0176
- Isacord 40 1141
- Isacord 40 0020
- Isacord 40 0015
- Isacord 40 1900



**Be790312** 122 x 133 mm 4.8 x 5.2 inch 22.489

- Applique 1
- Applique 3
- Applique 1
- Applique 3
- Isacord 40 0015
- Isacord 40 1600
- Isacord 40 0108
- Isacord 40 2912
- Isacord 40 3600
- Isacord 40 1141
- Isacord 40 0020























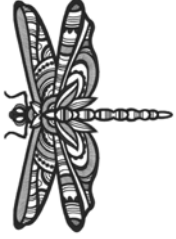







**Be790313** 99 x 102 mm 3.9 x 4 inch 8.788

- Applique 1
- Applique 3
- Isacord 40 3750
- Isacord 40 1114
- Isacord 40 1900
- Isacord 40 3620
- Isacord 40 2510
- Isacord 40 5324
- Isacord 40 1114
- Isacord 40 1060
- Isacord 40 0015
- Isacord 40 4114
- Isacord 40 0020





Dyr

<p><b>12676-01</b>  81 x 148 mm 3.2 x 5.8 inch  15.344</p> <ol style="list-style-type: none"> <li>1. Isacord 40 2171</li> <li>2. Isacord 40 2530</li> <li>3. Isacord 40 2155</li> <li>4. Isacord 40 2520</li> <li>5. Isacord 40 2500</li> </ol> 	<p><b>Cm263_48</b>  116 x 192 mm 4.6 x 7.6 inch  14.402</p> <ol style="list-style-type: none"> <li>1. Isacord 40 3151</li> <li>2. Isacord 40 0532</li> <li>3. Isacord 40 1755</li> <li>4. Isacord 40 2171</li> <li>5. Isacord 40 2761</li> <li>6. Isacord 40 0015</li> <li>7. Isacord 40 0020</li> <li>8. Isacord 40 2155</li> </ol> 
<p><b>12389-10</b>  53 x 45 mm 2.1 x 1.8 inch  2.784</p> <ol style="list-style-type: none"> <li>1. Isacord 40 0020</li> <li>2. Yenmet 7003</li> <li>3. Isacord 40 0170</li> <li>4. Isacord 40 0811</li> <li>5. Isacord 40 0940</li> <li>6. Isacord 40 0800</li> <li>7. Isacord 40 0713</li> <li>8. Isacord 40 0933</li> <li>9. Isacord 40 0020</li> </ol> 	<p><b>12760-02</b>  122 x 171 mm 4.8 x 6.7 inch  21.512</p> <ol style="list-style-type: none"> <li>1. Isacord 40 0020</li> </ol> 
<p><b>Wp415_48</b>  132 x 148 mm 5.2 x 5.8 inch  25.110</p> <ol style="list-style-type: none"> <li>1. Isacord 40 0941</li> <li>2. Isacord 40 0532</li> <li>3. Isacord 40 0945</li> <li>4. Isacord 40 0020</li> </ol> 	<p><b>Cm216_48</b>  47 x 67 mm 1.9 x 2.6 inch  5.046</p> <ol style="list-style-type: none"> <li>1. Isacord 40 1010</li> <li>2. Isacord 40 0101</li> <li>3. Isacord 40 0132</li> <li>4. Isacord 40 0020</li> <li>5. Isacord 40 0124</li> <li>6. Isacord 40 1010</li> <li>7. YLI variations 8012</li> </ol> 
<p><b>Cm213_48</b>  58 x 102 mm 2.3 x 4 inch  7.866</p> <ol style="list-style-type: none"> <li>1. Isacord 40 1840</li> <li>2. Isacord 40 1055</li> <li>3. Isacord 40 1252</li> <li>4. Isacord 40 0651</li> <li>5. Isacord 40 0660</li> <li>6. Isacord 40 0020</li> <li>7. Isacord 40 1055</li> </ol> 	<p><b>Wp421_48</b>  96 x 137 mm 3.8 x 5.4 inch  14.219</p> <ol style="list-style-type: none"> <li>1. Isacord 40 1161</li> <li>2. Isacord 40 1876</li> <li>3. Isacord 40 1154</li> </ol> 
<p><b>Na248</b>  78 x 73 mm 3.1 x 2.9 inch  10.132</p> <ol style="list-style-type: none"> <li>1. Isacord 40 0101</li> <li>2. Isacord 40 3971</li> <li>3. Isacord 40 2220</li> <li>4. Isacord 40 0132</li> <li>5. Isacord 40 2051</li> <li>6. Isacord 40 2155</li> <li>7. Isacord 40 2320</li> <li>8. Isacord 40 2220</li> <li>9. Yenmet 7023</li> </ol> 	<p><b>Hd977</b>  98 x 98 mm 3.8 x 3.9 inch  13.738</p> <ol style="list-style-type: none"> <li>1. Isacord 40 3962</li> <li>2. Isacord 40 0015</li> <li>3. Isacord 40 0640</li> <li>4. Isacord 40 0824</li> <li>5. Isacord 40 2650</li> <li>6. Isacord 40 0020</li> <li>7. Isacord 40 0142</li> <li>8. Isacord 40 0640</li> <li>9. Isacord 40 0824</li> <li>10. Isacord 40 2650</li> <li>11. Isacord 40 2830</li> <li>12. Isacord 40 1352</li> <li>13. Yenmet 7029</li> </ol> 

## Oversigt motiver

Lj598

106 x 81 mm  
4.2 x 3.2 inch

15.746

1. Isacord 40 0101
2. Isacord 40 0131
3. Isacord 40 0132
4. Isacord 40 4174
5. Isacord 40 0108
6. Isacord 40 0020
7. Isacord 40 5933
8. Isacord 40 0453



## Rammer

12383-09

113 x 77 mm  
4.4 x 3 inch

4.757

1. Isacord 40 0020
2. Isacord 40 4174
3. Isacord 40 0608
4. Isacord 40 2101
5. Isacord 40 1600
6. Isacord 40 0015
7. Isacord 40 4174

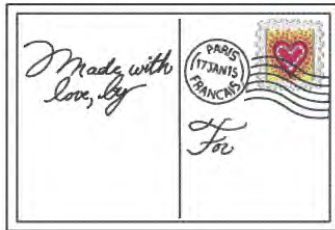

12621-19

155 x 104 mm  
6.1 x 4.1 inch

8.360

1. Isacord 40 0015
2. Isacord 40 0015
3. Isacord 40 0721
4. Isacord 40 4620
5. Isacord 40 0352
6. Isacord 40 0152
7. Isacord 40 0672
8. Isacord 40 4620
9. Isacord 40 0015

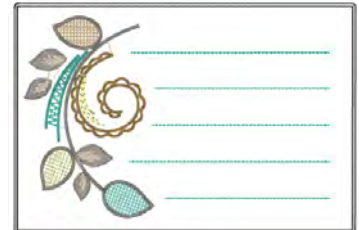

12621-04

155 x 104 mm  
6.1 x 4.1 inch

3.803

1. Isacord 40 0015
2. Isacord 40 0015
3. Isacord 40 0020
4. Isacord 40 2051
5. Isacord 40 0015
6. Isacord 40 4174
7. Isacord 40 2051
8. Isacord 40 0015

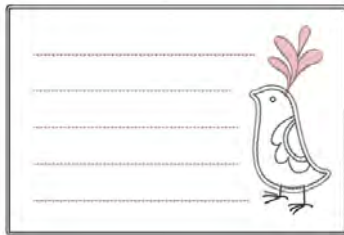

12621-05

155 x 104 mm  
6.1 x 4.1 inch

5.811

1. Isacord 40 0015
2. Isacord 40 0015
3. Isacord 40 0933
4. Isacord 40 1252
5. Isacord 40 1252
6. Isacord 40 0015



12621-09

155 x 104 mm  
6.1 x 4.1 inch

5.520

1. Isacord 40 0015
2. Isacord 40 0015
3. Isacord 40 0504
4. Isacord 40 0542
5. Isacord 40 0542
6. Isacord 40 0015

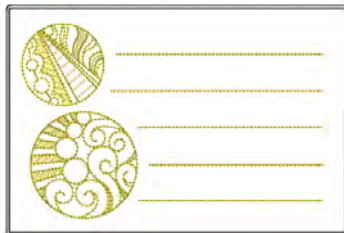

12621-02

155 x 104 mm  
6.1 x 4.1 inch

5.558

1. Isacord 40 0020
2. Isacord 40 0020
3. Isacord 40 0811
4. Isacord 40 4952
5. Isacord 40 1921
6. Isacord 40 4952
7. Isacord 40 0020

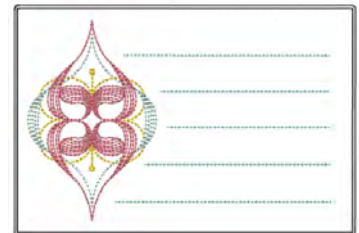

80090-26

124 x 129 mm  
4.9 x 5.1 inch

6.087

1. Applique 1
2. Applique 2
3. Applique 1
4. Applique 2
5. Isacord 40 4103
6. Isacord 40 2508



12611-27

137 x 137 mm  
5.4 x 5.4 inch

3.961

1. Applique 1
2. Applique 2
3. Isacord 40 5440



**12611-28** 140 x 140 mm 5.5 x 5.5 inch 3.649

1. Applique 1
2. Applique 2
3. Isacord 40 0703

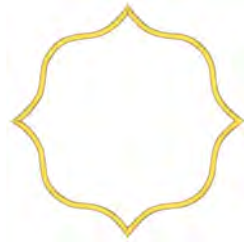

**12649-05** 91 x 88 mm 3.6 x 3.5 inch 9.087

1. Applique 1
2. Applique 2
3. Isacord 40 1840
4. Isacord 40 1860
5. Isacord 40 0015



**12606-26** 139 x 139 mm 5.5 x 5.5 inch 5.211

1. Isacord 40 0670
2. Isacord 40 0670
3. Isacord 40 0670



**12606-33** 43 x 70 mm 1.7 x 2.8 inch 2.376

1. Isacord 40 0670
2. Isacord 40 0670
3. Isacord 40 0670



**12606-37** 46 x 78 mm 1.8 x 3.1 inch 2.692

1. Isacord 40 0670
2. Isacord 40 0670
3. Isacord 40 0670



**12611-21** 156 x 72 mm 6.1 x 2.8 inch 11.513

1. Applique 1
2. Applique 2
3. Isacord 40 1703



**12611-23** 156 x 72 mm 6.1 x 2.8 inch 12.817

1. Applique 1
2. Applique 2
3. Isacord 40 1902



**12611-22** 156 x 72 mm 6.1 x 2.8 inch 12.504

1. Applique 1
2. Applique 2
3. Isacord 40 1703



**12611-24** 156 x 72 mm 6.1 x 2.8 inch 12.613

1. Applique 1
2. Applique 2
3. Isacord 40 1902







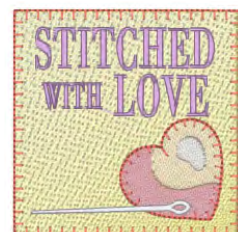



**Nz195** 77 x 77 mm 3 x 3 inch 15.343

1. Isacord 40 0660
2. Isacord 40 0713
3. Isacord 40 2153
4. Isacord 40 1362
5. Isacord 40 0870
6. Isacord 40 2830
7. Isacord 40 1725
8. Isacord 40 4071









**Nx763**  87 x 72 mm  
3.4 x 2.8 inch  14.953

1.  Isacord 40 2155
2.  Isacord 40 0520
3.  Isacord 40 1921
4.  Isacord 40 5912
5.  Isacord 40 5510
6.  Isacord 40 3040
7.  Isacord 40 0310
8.  Isacord 40 3910
9.  Isacord 40 0442
10.  Isacord 40 2830



## Sport og hobby

 **82014-28**  142 x 117 mm  
5.6 x 4.6 inch  26.582



1.  Applique 1
2.  Applique 2
3.  Isacord 40 0105
4.  Isacord 40 0020
5.  Isacord 40 4073
6.  Isacord 40 1902







 **12611-08**  80 x 120 mm  
3.1 x 4.7 inch  5.770

1.  Applique 1
2.  Applique 2
3.  Applique 1
4.  Applique 2
5.  Isacord 40 1154
6.  Isacord 40 5440
7.  Isacord 40 1902





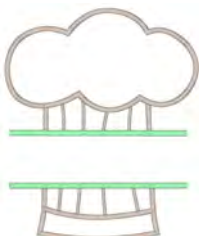

 **12611-18**  130 x 158 mm  
5.1 x 6.2 inch  8.045

1.  Applique 1
2.  Applique 2
3.  Isacord 40 0151
4.  Isacord 40 5440











**Nx737**  72 x 99 mm  
2.8 x 3.9 inch  10.793

1.  Isacord 40 0015
2.  Yenmet 7005
3.  Isacord 40 3962
4.  Isacord 40 0020



**Nx741**  80 x 78 mm  
3.1 x 3.1 inch  11.206



1.  Isacord 40 0131
2.  Isacord 40 0111
3.  Isacord 40 0970
4.  Isacord 40 0015
5.  Isacord 40 3971
6.  Yenmet 7009
7.  Yenmet 7003
8.  Isacord 40 4230
9.  Isacord 40 4174

















**12383-18**  91 x 171 mm  
3.6 x 6.7 inch  5.182



1.  Isacord 40 4174





**12472-01**  138 x 142 mm  
5.4 x 5.6 inch  23.233



1.  Isacord 40 2504
2.  Isacord 40 3901
3.  Isacord 40 5610
4.  Isacord 40 4240
5.  Isacord 40 0015
6.  Isacord 40 0015
7.  Isacord 40 1123
8.  Isacord 40 0761
9.  Isacord 40 1902
10.  Isacord 40 2504
11.  Isacord 40 3901
12.  Isacord 40 5610
13.  Isacord 40 4240
14.  Isacord 40 1300





**Be790606**  100 x 86 mm  
3.9 x 3.4 inch  7.445



1.  Isacord 40 0020
2.  Isacord 40 1306





**Be790608**  80 x 80 mm  
3.2 x 3.1 inch  7.937



1.  Isacord 40 0020







**Be790603**  80 x 75 mm  
3.2 x 2.9 inch  11.824

1.  Isacord 40 0015
2.  Isacord 40 3654













**Be790602**  80 x 75 mm  
3.1 x 3 inch  10.169

1.  Isacord 40 5643
2.  Isacord 40 5912
3.  Isacord 40 0015









## Forsiring

**Nb843\_48**  87 x 121 mm  
3.4 x 4.8 inch  8.976





























































1.  Isacord 40 9971
2.  Isacord 40 9937
3.  Isacord 40 9925
4.  Isacord 40 9975
5.  Isacord 40 9978
6.  Isacord 40 9973
7.  Isacord 40 9982
8.  Isacord 40 1972





































































**Nb826\_48**  135 x 133 mm  
5.3 x 5.2 inch  11.154











































1.  Isacord 40 9971
2.  Isacord 40 9978
3.  Isacord 40 9973
4.  Isacord 40 1972















<p><b>12633-06</b>  120 x 120 mm 4.7 x 4.7 inch  18.023</p>	<p><b>12473-04</b>  94 x 184 mm 3.7 x 7.3 inch  11.531</p>
<p>1. Isacord 40 0015</p> 	<p>1.  Isacord 40 5552 2.  Isacord 40 5374</p> 
<p><b>Be790403</b>  140 x 130 mm 5.5 x 5.1 inch  13.281</p>	<p><b>12473-06</b>  133 x 120 mm 5.3 x 4.7 inch  11.358</p>
<p>1.  Isacord 40 0020 2.  Isacord 40 0731</p> 	<p>1.  Isacord 40 4610 2.  Isacord 40 5633</p> 
<p> <b>80090-06</b>  84 x 37 mm 3.3 x 1.4 inch  3.766</p>	<p> <b>80090-07</b>  128 x 36 mm 5 x 1.4 inch  5.450</p>
<p>1.  Applique 1 2.  Applique 2 3.  Isacord 40 4103</p> 	<p>1.  Applique 1 2.  Applique 2 3.  Isacord 40 5440</p> 
<p><b>19999-002</b>  125 x 136 mm 4.9 x 5.4 inch  10.184</p>	<p><b>Nb934_48</b>  132 x 165 mm 5.2 x 6.5 inch  9.168</p>
<p>1. Isacord 40 0015 2. Isacord 40 0015 3. Isacord 40 0015</p> 	<p>1.  Isacord 40 2241 2.  Isacord 40 1154 3.  Isacord 40 1346 4.  Isacord 40 1161 5.  Isacord 40 2222 6.  Isacord 40 5833 7.  Isacord 40 1154 8.  Isacord 40 2241</p> 
<p><b>Nb935_48</b>  104 x 169 mm 4.1 x 6.6 inch  10.171</p>	<p><b>21021-05</b>  119 x 156 mm 4.7 x 6.1 inch  14.326</p>
<p>1.  Isacord 40 2222 2.  Isacord 40 1346 3.  Isacord 40 0232 4.  Isacord 40 1154 5.  Isacord 40 5833 6.  Isacord 40 2241</p> 	<p>1.  Isacord 40 1252 2.  Isacord 40 1161 3.  Isacord 40 1565</p> 

<b>21021-04</b>  123 x 150 mm 4.8 x 5.9 inch  16.176	<b>21021-06</b>  116 x 109 mm 4.6 x 4.3 inch  12.204
1.  Isacord 40 1161 2.  Isacord 40 1252 3.  Isacord 40 1565 	1.  Isacord 40 1161 2.  Isacord 40 1252 3.  Isacord 40 1565 
<b>12490-03</b>  118 x 113 mm 4.6 x 4.5 inch  6.669	<b>12490-04</b>  146 x 122 mm 5.8 x 4.8 inch  8.724
1.  Isacord 40 0108 2.  Isacord 40 3641 3.  Isacord 40 3652 	1.  Isacord 40 0108 2.  Isacord 40 3641 3.  Isacord 40 3652 
<b>12490-05</b>  126 x 104 mm 4.9 x 4.1 inch  6.148	<b>Fp887</b>  135 x 187 mm 5.3 x 7.4 inch  12.658
1.  Isacord 40 0108 2.  Isacord 40 3641 3.  Isacord 40 3652 	1.  Isacord 40 2504 
<b>12528-12</b>  124 x 124 mm 4.9 x 4.9 inch  39.751	<b>12528-03</b>  76 x 130 mm 3 x 5.1 inch  16.171
1.  Isacord 40 0931 2.  Isacord 40 0824 3.  Isacord 40 0851 	1.  Isacord 40 0851 2.  Isacord 40 0824 3.  Isacord 40 0931 
<b>Oc07207</b>  106 x 138 mm 4.2 x 5.4 inch  17.807	<b>82007-11</b>  112 x 94 mm 4.4 x 3.7 inch  13.622
1.  Yenmet 7012 2.  Isacord 40 0670 3.  Yenmet 7012 	1.  Applique 1 2.  Applique 3 3.  Applique 1 4.  Applique 3 5.  Applique 1 6.  Isacord 40 1805 7.  Isacord 40 2152 8.  Isacord 40 2520 9.  Isacord 40 2500 10.  Isacord 40 2115 11.  Isacord 40 0761 

## Oversigt motiver

<b>82007-44</b>	 114 x 115 mm 4.5 x 4.5 inch	 9.467	 <b>82006-30</b>	 100 x 174 mm 3.9 x 6.9 inch	 21.584
<ol style="list-style-type: none"> <li>1.  Isacord 40 2152</li> <li>2.  Isacord 40 2520</li> </ol>		<ol style="list-style-type: none"> <li>1.  Isacord 40 0020</li> <li>2.  Isacord 40 4174</li> <li>3.  Isacord 40 0020</li> <li>4.  Isacord 40 4174</li> <li>5.  Isacord 40 0771</li> <li>6.  Isacord 40 0832</li> <li>7.  Isacord 40 0108</li> <li>8.  Isacord 40 4174</li> <li>9.  Isacord 40 0660</li> <li>10.  Isacord 40 1526</li> </ol>			
<b>Nb251_48</b>	 72 x 103 mm 2.8 x 4.1 inch	 8.612	<b>Be790405</b>	 126 x 185 mm 4.9 x 7.3 inch	 7.734
<ol style="list-style-type: none"> <li>1.  Isacord 40 2155</li> <li>2.  Isacord 40 2504</li> <li>3.  Isacord 40 0020</li> <li>4.  Isacord 40 0020</li> </ol>		<ol style="list-style-type: none"> <li>1.  Isacord 40 3102</li> </ol>			
<b>Fb126</b>	 87 x 102 mm 3.4 x 4 inch	 2.668	<b>Be790407</b>	 200 x 271 mm 7.9 x 10.7 inch	 19.455
<ol style="list-style-type: none"> <li>1.  Isacord 40 1220</li> <li>2.  Isacord 40 1805</li> </ol>		<ol style="list-style-type: none"> <li>1.  Isacord 40 2510</li> </ol>			
<b>Be790502</b>	 60 x 58 mm 2.4 x 2.3 inch	 1.814			
<ol style="list-style-type: none"> <li>1.  Isacord 40 3541</li> </ol>					

## Borter og blonder

 <b>12659-01</b>	 45 x 58 mm 1.8 x 2.3 inch	 6.790	 <b>12659-06</b>	 37 x 59 mm 1.4 x 2.3 inch	 6.465
<ol style="list-style-type: none"> <li>1.  Isacord 40 1352</li> <li>2.  Isacord 40 1430</li> </ol>		<ol style="list-style-type: none"> <li>1.  Isacord 40 4625</li> <li>2.  Isacord 40 4515</li> </ol>			



**21021-25**  34 x 71 mm  
1.3 x 2.8 inch  4.748

1.  Isacord 40 1252



**Oc00303**  101 x 110 mm  
4 x 4.4 inch  35.018

1. Isacord 40 0015





**12633-20**  34 x 170 mm  
1.4 x 6.7 inch  12.897

1. Isacord 40 0015





**12508-08**  40 x 151 mm  
1.6 x 5.9 inch  7.102



1.  Isacord 40 0352  
2.  Isacord 40 4752  
3.  Isacord 40 0124



**12508-17**  42 x 152 mm  
1.6 x 6 inch  7.962

1.  Isacord 40 0352  
2.  Isacord 40 4752  
3.  Isacord 40 5552



**Oc33411**  24 x 177 mm  
0.9 x 7 inch  15.868



1. Isacord 40 0015









**Oc33416**  36 x 128 mm  
1.4 x 5 inch  16.090

1.  Isacord 40 1902  
2. Isacord 40 0015





**12485-12**  41 x 139 mm  
1.6 x 5.5 inch  3.391

1.  Isacord 40 1134  
2.  Isacord 40 0520  
3.  Isacord 40 4240  
4.  Isacord 40 4111  
5.  Isacord 40 0702  
6.  Isacord 40 1430



**12485-31**  46 x 225 mm  
1.8 x 8.9 inch  2.174

1.  Isacord 40 0702  
2.  Isacord 40 0520













































**21013-29**  152 x 40 mm  
6 x 1.6 inch  7.569

1.  Isacord 40 4332



















































































Oversigt motiver

<b>Be110415</b>  44 x 172 mm 1.7 x 6.8 inch  6.436	<b>Fa981</b>  35 x 142 mm 1.4 x 5.6 inch  3.709
1.  Isacord 40 6051 2.  Isacord 40 0811 3.  Isacord 40 1921 	1.  Isacord 40 1055 
<b>21002-21</b>  151 x 21 mm 5.9 x 0.8 inch  3.176	<b>21009-29</b>  32 x 152 mm 1.3 x 6 inch  4.649
1.  Isacord 40 1252 	1.  Isacord 40 5210 
<b>82005-40</b>  26 x 240 mm 1 x 9.4 inch  8.256	<b>Be790702</b>  73 x 190 mm 2.9 x 7.5 inch  9.135
1.  Isacord 40 0851 	1.  Isacord 40 0442 
<b>Na914_48</b>  19 x 120 mm 0.7 x 4.7 inch  4.691	<b>Cm473_48</b>  32 x 209 mm 1.2 x 8.2 inch  8.963
1.  Isacord 40 3151 2.  Isacord 40 3251 3.  Isacord 40 3150 	1.  Isacord 40 3920 2.  Isacord 40 3962 
<b>Fb436_48</b>  29 x 133 mm 1.1 x 5.2 inch  4.735	
1.  Isacord 40 3130 2.  Isacord 40 3150 3.  Isacord 40 4240 	



## Årstider

 <b>82023-14</b>	 119 x 123 mm 4.7 x 4.8 inch	 14.989	 <b>82023-15</b>	 124 x 152 mm 4.9 x 6 inch	 9.577
<ol style="list-style-type: none"> <li>1.  Isacord 40 1753</li> <li>2.  Isacord 40 1753</li> <li>3.  Isacord 40 1753</li> <li>4.  Isacord 40 0010</li> <li>5.  Isacord 40 5100</li> <li>6.  Isacord 40 5210</li> <li>7.  Isacord 40 5220</li> <li>8.  Isacord 40 2101</li> <li>9.  Isacord 40 1753</li> </ol>		<ol style="list-style-type: none"> <li>1.  Isacord 40 5210</li> <li>2.  Isacord 40 5220</li> <li>3.  Isacord 40 5100</li> <li>4.  Isacord 40 1805</li> <li>5.  Isacord 40 2101</li> <li>6.  Isacord 40 1753</li> </ol>			
 <b>82023-13</b>	 106 x 156 mm 4.2 x 6.1 inch	 11.315	<b>Hg795_48</b>	 89 x 164 mm 3.5 x 6.5 inch	 3.453
<ol style="list-style-type: none"> <li>1.  Isacord 40 5220</li> <li>2.  Isacord 40 1753</li> <li>3.  Isacord 40 1805</li> <li>4.  Isacord 40 2101</li> <li>5.  Isacord 40 5210</li> <li>6.  Isacord 40 5100</li> </ol>		<ol style="list-style-type: none"> <li>1.  Isacord 40 5730</li> <li>2.  Isacord 40 5513</li> <li>3.  Isacord 40 4430</li> <li>4.  Isacord 40 1032</li> <li>5.  Isacord 40 1900</li> <li>6.  Isacord 40 4113</li> </ol>			
 <b>12597-16</b>	 88 x 85 mm 3.5 x 3.3 inch	 15.862	<b>12858-04</b>	 159 x 164 mm 6.3 x 6.4 inch	 16.385
<ol style="list-style-type: none"> <li>1.  Isacord 40 0904</li> <li>2.  Isacord 40 0940</li> </ol>		<ol style="list-style-type: none"> <li>1. Isacord 40 0015</li> <li>2. Isacord 40 0015</li> </ol>			
<b>80009-17</b>	 86 x 130 mm 3.4 x 5.1 inch	 6.582	 <b>He255</b>	 133 x 127 mm 5.2 x 5 inch	 17.198
<ol style="list-style-type: none"> <li>1.  Isacord 40 5934</li> <li>2.  Isacord 40 5866</li> <li>3.  Isacord 40 5934</li> </ol>		<ol style="list-style-type: none"> <li>1.  Isacord 40 0111</li> <li>2.  Isacord 40 1701</li> <li>3.  Isacord 40 1800</li> <li>4.  Isacord 40 1701</li> <li>5.  Isacord 40 1800</li> <li>6.  Isacord 40 2640</li> <li>7.  Isacord 40 5650</li> <li>8.  Isacord 40 5610</li> <li>9. Isacord 40 0015</li> <li>10.  Isacord 40 0111</li> <li>11.  Isacord 40 0800</li> <li>12.  Isacord 40 0108</li> <li>13.  Isacord 40 0832</li> <li>14.  Isacord 40 1060</li> <li>15.  Isacord 40 0940</li> <li>16.  Isacord 40 0651</li> <li>17.  Isacord 40 0651</li> <li>18.  Isacord 40 0832</li> <li>19.  Isacord 40 3650</li> <li>20.  Isacord 40 1351</li> <li>21.  Isacord 40 0108</li> </ol>			

Oversigt motiver

**He252** 88 x 145 mm 3.5 x 5.7 inch 12.251



- Isacord 40 1902
- Isacord 40 1701
- Isacord 40 1902
- Isacord 40 0532
- Isacord 40 0842
- Isacord 40 0532
- Isacord 40 0842
- Isacord 40 1902
- Isacord 40 0651
- Isacord 40 1123
- Isacord 40 5220
- Isacord 40 5210
- Isacord 40 5422
- Isacord 40 0101
- Isacord 40 1430
- Isacord 40 1725
- Isacord 40 0520
- Isacord 40 0824
- Isacord 40 3910
- Isacord 40 3650
- Isacord 40 3910
- Isacord 40 1902
- Isacord 40 3650
- Isacord 40 1123
- Isacord 40 5324
- Isacord 40 1154

**Hg746\_48** 112 x 138 mm 4.4 x 5.4 inch 17.815



- Isacord 40 3040
- Applique 1
- Applique 2
- Isacord 40 0221
- Applique 1
- Applique 2
- Isacord 40 0142
- Isacord 40 0108
- Applique 1
- Applique 2
- Isacord 40 0800
- Isacord 40 0020
- Isacord 40 1200
- Isacord 40 0020
- Isacord 40 0670
- Isacord 40 0142

**Rc514** 74 x 99 mm 2.9 x 3.9 inch 15.603



- Isacord 40 1172
- Isacord 40 0842
- Isacord 40 0651
- Isacord 40 0821
- Isacord 40 0941
- Isacord 40 0101
- Isacord 40 0640
- Isacord 40 3910
- Isacord 40 4103
- Isacord 40 3522
- Isacord 40 0842

**Hg747\_48** 124 x 147 mm 4.9 x 5.8 inch 18.378



- Isacord 40 0970
- Isacord 40 3770
- Isacord 40 5912
- Isacord 40 0520
- Isacord 40 0811
- Isacord 40 3350
- Isacord 40 3040
- Applique 1
- Applique 2
- Applique 1
- Applique 2
- Applique 1
- Applique 2
- Isacord 40 4073
- Isacord 40 0020
- Isacord 40 1200
- Isacord 40 0101

**Nb754\_48** 114 x 128 mm 4.5 x 5 inch 13.084



- Yenmet 7037
- Isacord 40 2155
- Isacord 40 0651
- Isacord 40 0101
- Isacord 40 2532
- Isacord 40 0640
- Isacord 40 1352
- Yenmet 7030
- Isacord 40 0232
- Isacord 40 1123

**Nb759\_48** 99 x 62 mm 3.9 x 2.4 inch 4.937



- Yenmet 7037
- Isacord 40 0640
- Isacord 40 1352
- Isacord 40 0232
- Isacord 40 1123

**Hd976** 101 x 108 mm 4 x 4.3 inch 18.674



- Isacord 40 3962
- Yenmet 7029
- Isacord 40 0640
- Isacord 40 0824
- Isacord 40 0015
- Isacord 40 0020
- Isacord 40 0142
- Isacord 40 3962
- Isacord 40 0020
- Isacord 40 0934
- Isacord 40 0640
- Isacord 40 0824
- Isacord 40 5650
- Isacord 40 5531
- Isacord 40 1220
- Isacord 40 5822
- Isacord 40 5531
- Isacord 40 0015
- Isacord 40 5822

**Hg806\_48** 28 x 170 mm 1.1 x 6.7 inch 4.988



- Isacord 40 2530
- Isacord 40 1900
- Isacord 40 5730
- Isacord 40 1114
- Isacord 40 4430
- Isacord 40 4113

**12415-32**  80 x 191 mm  
3.1 x 7.5 inch  10.937

1.  YLI variations 8019





**12415-29**  108 x 172 mm  
4.3 x 6.8 inch  4.814



1.  YLI variations 8019







**12655-14**  164 x 110 mm  
6.4 x 4.4 inch  16.122



1.  Isacord 40 1115  
2.  Isacord 40 1055







 **12433-05**  83 x 124 mm  
3.3 x 4.9 inch  15.348



1.  Isacord 40 1725  
2.  Isacord 40 5934  
3.  Isacord 40 0442  
4.  Isacord 40 2115  
5.  Isacord 40 2711







**12417-04**  84 x 97 mm  
3.3 x 3.8 inch  8.085

1.  Isacord 40 1010  
2.  Isacord 40 0811  
3.  Isacord 40 1311  
4.  Isacord 40 1543













**Be790303**  70 x 70 mm  
2.7 x 2.8 inch  5.764

1.  Isacord 40 0532  
2.  Isacord 40 1300  
3.  Isacord 40 0020  
4.  Isacord 40 0015







**Be790301**  127 x 89 mm  
5 x 3.5 inch  10.153

1.  Isacord 40 1161  
2.  Isacord 40 1860  
3.  Isacord 40 1805  
4.  Isacord 40 4116  
5.  Isacord 40 1114  
6.  Isacord 40 0532  
7.  Isacord 40 0731  
8.  Isacord 40 1322  
9.  Isacord 40 1141  
10.  Isacord 40 0020



**12421-11**  40 x 43 mm  
1.6 x 1.7 inch  3.965

1.  Isacord 40 0800  
2.  Isacord 40 0904  
3.  Isacord 40 0020  
4.  Isacord 40 0015













**12421-37**  67 x 61 mm  
2.6 x 2.4 inch  1.320









1.  Isacord 40 0020





## Blomster









<b>Fq987_48</b>	119 x 160 mm 4.7 x 6.3 inch	32.494	<b>12505-03</b>	108 x 162 mm 4.3 x 6.4 inch	8.606
<ol style="list-style-type: none"> <li>1.  Isacord 40 5650</li> <li>2.  Isacord 40 5833</li> <li>3.  Isacord 40 0352</li> <li>4.  Isacord 40 5934</li> <li>5.  Isacord 40 0465</li> <li>6.  Isacord 40 0015</li> <li>7.  Isacord 40 0781</li> <li>8.  Isacord 40 0170</li> <li>9.  Isacord 40 0731</li> <li>10.  Isacord 40 0640</li> </ol>		<ol style="list-style-type: none"> <li>1.  Isacord 40 0442</li> <li>2.  Isacord 40 5822</li> <li>3.  Isacord 40 5822</li> <li>4.  Isacord 40 6031</li> <li>5.  Isacord 40 5633</li> <li>6.  Isacord 40 2810</li> <li>7.  Isacord 40 2530</li> <li>8.  Isacord 40 2530</li> <li>9.  Isacord 40 2155</li> <li>10.  Isacord 40 0811</li> <li>11.  Isacord 40 0811</li> <li>12.  Isacord 40 2830</li> <li>13.  Isacord 40 2830</li> <li>14.  Isacord 40 2504</li> <li>15.  Isacord 40 4103</li> <li>16.  Isacord 40 0311</li> <li>17.  Isacord 40 0931</li> <li>18.  Isacord 40 0020</li> </ol>			
<ol style="list-style-type: none"> <li>11.  Isacord 40 0352</li> <li>12.  Isacord 40 6133</li> </ol>					
<b>12505-11</b>	104 x 174 mm 4.1 x 6.9 inch	11.419	<b>12505-04</b>	124 x 176 mm 4.9 x 6.9 inch	11.861
<ol style="list-style-type: none"> <li>1.  Isacord 40 0442</li> <li>2.  Isacord 40 5822</li> <li>3.  Isacord 40 5822</li> <li>4.  Isacord 40 6031</li> <li>5.  Isacord 40 5633</li> <li>6.  Isacord 40 2810</li> <li>7.  Isacord 40 2810</li> <li>8.  Isacord 40 0811</li> <li>9.  Isacord 40 0811</li> <li>10.  Isacord 40 1800</li> <li>11.  Isacord 40 1800</li> <li>12.  Isacord 40 0504</li> <li>13.  Isacord 40 0931</li> <li>14.  Isacord 40 2900</li> <li>15.  Isacord 40 2530</li> <li>16.  Isacord 40 1912</li> <li>17.  Isacord 40 1543</li> <li>18.  Isacord 40 0020</li> </ol>		<ol style="list-style-type: none"> <li>1.  Isacord 40 3840</li> <li>2.  Isacord 40 3840</li> <li>3.  Isacord 40 3815</li> <li>4.  Isacord 40 0311</li> <li>5.  Isacord 40 5822</li> <li>6.  Isacord 40 5822</li> <li>7.  Isacord 40 6031</li> <li>8.  Isacord 40 5633</li> <li>9.  Isacord 40 0811</li> <li>10.  Isacord 40 0811</li> <li>11.  Isacord 40 2530</li> <li>12.  Isacord 40 2530</li> <li>13.  Isacord 40 2300</li> <li>14.  Isacord 40 2155</li> <li>15.  Isacord 40 0931</li> <li>16.  Isacord 40 0504</li> <li>17.  Isacord 40 0020</li> <li>18.  Isacord 40 0442</li> </ol>			
<ol style="list-style-type: none"> <li>13.  Isacord 40 0931</li> <li>14.  Isacord 40 2900</li> <li>15.  Isacord 40 2530</li> <li>16.  Isacord 40 1912</li> <li>17.  Isacord 40 1543</li> <li>18.  Isacord 40 0020</li> </ol>					
<b>12505-10</b>	102 x 134 mm 4 x 5.3 inch	5.685	<b>Fq472_48</b>	123 x 123 mm 4.8 x 4.8 inch	4.361
<ol style="list-style-type: none"> <li>1.  Isacord 40 4103</li> <li>2.  Isacord 40 0442</li> <li>3.  Isacord 40 5822</li> <li>4.  Isacord 40 5822</li> <li>5.  Isacord 40 6031</li> <li>6.  Isacord 40 5633</li> <li>7.  Isacord 40 1800</li> <li>8.  Isacord 40 1800</li> <li>9.  Isacord 40 2504</li> <li>10.  Isacord 40 0504</li> <li>11.  Isacord 40 0020</li> </ol>		<ol style="list-style-type: none"> <li>1.  Isacord 40 5610</li> <li>2.  Isacord 40 2830</li> <li>3.  Isacord 40 5822</li> <li>4.  Isacord 40 5664</li> <li>5.  Isacord 40 5643</li> <li>6.  Isacord 40 0015</li> <li>7.  Isacord 40 0811</li> <li>8.  Isacord 40 5633</li> <li>9.  Isacord 40 1725</li> </ol>			
<ol style="list-style-type: none"> <li>11.  Isacord 40 0020</li> </ol>					
<b>Fq464_48</b>	110 x 104 mm 4.3 x 4.1 inch	7.122	<b>21027-01</b>	123 x 122 mm 4.8 x 4.8 inch	6.211
<ol style="list-style-type: none"> <li>1.  Isacord 40 5822</li> <li>2.  Isacord 40 5552</li> <li>3.  Isacord 40 5650</li> <li>4.  Isacord 40 1913</li> <li>5.  Isacord 40 1725</li> <li>6.  Isacord 40 2115</li> </ol>		<ol style="list-style-type: none"> <li>1.  Isacord 40 1805</li> <li>2.  Isacord 40 2721</li> <li>3.  Isacord 40 2520</li> <li>4.  Isacord 40 5100</li> <li>5.  Isacord 40 4114</li> <li>6.  Isacord 40 4103</li> <li>7.  Isacord 40 0506</li> <li>8.  Isacord 40 5115</li> </ol>			
<ol style="list-style-type: none"> <li>6.  Isacord 40 2115</li> </ol>					

**21027-14**  121 x 121 mm  
4.8 x 4.8 inch  7.316



1.  Isacord 40 5115
2.  Isacord 40 2721
3.  Isacord 40 4114
4.  Isacord 40 2520
5.  Isacord 40 0506
6.  Isacord 40 5100
7.  Isacord 40 1805
8.  Isacord 40 5115
9.  Isacord 40 1805













**21027-16**  57 x 152 mm  
2.3 x 6 inch  4.222



1.  Isacord 40 1805
2.  Isacord 40 2520
3.  Isacord 40 2721
4.  Isacord 40 5100
5.  Isacord 40 0506
6.  Isacord 40 5115
7.  Isacord 40 4114
8.  Isacord 40 5115
9.  Isacord 40 1805











**21027-17**  57 x 152 mm  
2.3 x 6 inch  4.179



1.  Isacord 40 1805
2.  Isacord 40 2723
3.  Isacord 40 2520
4.  Isacord 40 5100
5.  Isacord 40 0506
6.  Isacord 40 4103
7.  Isacord 40 4114
8.  Isacord 40 5115
9.  Isacord 40 1805









**21017-01**  104 x 158 mm  
4.1 x 6.2 inch  11.928



1.  Isacord 40 0453
2.  Isacord 40 0442
3.  Isacord 40 0345
4.  Isacord 40 1301
5.  Isacord 40 0702
6.  Isacord 40 1102
7.  Isacord 40 0761
8.  Isacord 40 0640









**FI135**  88 x 87 mm  
3.5 x 3.4 inch  12.688



1.  Isacord 40 5633
2.  Isacord 40 5822
3.  Isacord 40 5326
4.  Isacord 40 0870
5.  Isacord 40 3241









**FI136**  85 x 89 mm  
3.3 x 3.5 inch  8.501



1.  Isacord 40 0311
2.  Isacord 40 5326
3.  Isacord 40 5374
4.  Isacord 40 0101
5.  Isacord 40 3951











**FI138**  85 x 75 mm  
3.3 x 3 inch  6.321



1.  Isacord 40 5934
2.  Isacord 40 5633
3.  Isacord 40 3331
4.  Isacord 40 3211
5.  Isacord 40 5326







**FI142**  79 x 86 mm  
3.1 x 3.4 inch  10.298



1.  Isacord 40 2830
2.  Isacord 40 3541
3.  Isacord 40 2830
4.  Isacord 40 1912
5.  Isacord 40 0108
6.  Isacord 40 3842
7.  Isacord 40 0453
8.  Isacord 40 5326









**FI230**  78 x 72 mm  
3.1 x 2.9 inch  6.959

1.  Isacord 40 0600
2.  Isacord 40 5933
3.  Isacord 40 5944

































































**FI171**  70 x 89 mm  
2.7 x 3.5 inch  11.783











1.  Isacord 40 5100
2.  Isacord 40 5100
3.  Isacord 40 5326
4.  Isacord 40 2600
5.  Isacord 40 3040

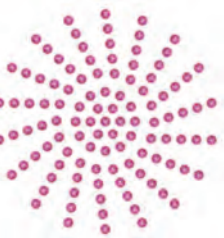

## Oversigt motiver

<b>82006-07</b>	 124 x 166 mm 4.9 x 6.5 inch	 22.673	<b>21006-02</b>	 114 x 135 mm 4.5 x 5.3 inch	 9.132
<ol style="list-style-type: none"> <li>1.  Isacord 40 4174</li> <li>2.  Isacord 40 0108</li> <li>3.  Isacord 40 0643</li> <li>4.  Isacord 40 0660</li> <li>5.  Isacord 40 0643</li> <li>6.  Isacord 40 4421</li> <li>7.  Isacord 40 1526</li> <li>8.  Isacord 40 0660</li> <li>9.  Isacord 40 4174</li> </ol>		<ol style="list-style-type: none"> <li>1.  Isacord 40 3910</li> <li>2.  Isacord 40 3900</li> <li>3.  Isacord 40 0015</li> <li>4.  Isacord 40 3962</li> <li>5.  Isacord 40 3900</li> <li>6.  Isacord 40 0015</li> </ol>			
<b>80001-23</b>	 85 x 102 mm 3.4 x 4 inch	 4.257	<b>12457-06</b>	 106 x 172 mm 4.2 x 6.8 inch	 12.636
<ol style="list-style-type: none"> <li>1.  Isacord 40 1102</li> <li>2.  Isacord 40 1805</li> <li>3.  Isacord 40 6011</li> <li>4.  Isacord 40 4174</li> </ol>		<ol style="list-style-type: none"> <li>1.  Isacord 40 3150</li> <li>2.  Isacord 40 3210</li> <li>3.  Isacord 40 0311</li> <li>4.  Isacord 40 3331</li> <li>5.  Isacord 40 3711</li> <li>6.  Isacord 40 2250</li> <li>7.  Isacord 40 2241</li> <li>8.  Isacord 40 2051</li> </ol>			
<b>12457-13</b>	 113 x 130 mm 4.4 x 5.1 inch	 6.676	<b>21009-21</b>	 65 x 108 mm 2.6 x 4.2 inch	 4.343
<ol style="list-style-type: none"> <li>1.  Isacord 40 6051</li> <li>2.  Isacord 40 5730</li> <li>3.  Isacord 40 5722</li> <li>4.  Isacord 40 2905</li> <li>5.  Isacord 40 0311</li> <li>6.  Isacord 40 5115</li> <li>7.  Isacord 40 5220</li> <li>8.  Isacord 40 5100</li> </ol>		<ol style="list-style-type: none"> <li>1.  Isacord 40 5220</li> <li>2.  Isacord 40 5210</li> </ol>			
<b>Be790408</b>	 58 x 90 mm 2.3 x 3.5 inch	 2.045	<b>Be790401</b>	 206 x 242 mm 8.1 x 9.5 inch	 11.593
<ol style="list-style-type: none"> <li>1.  Isacord 40 3541</li> </ol>		<ol style="list-style-type: none"> <li>1.  Isacord 40 1900</li> </ol>			

## DesignWorks

 <b>Dw11</b>	 70 x 71 mm 2.8 x 2.8 inch	 110	 <b>21026-08_dw</b>	 86 x 174 mm 3.4 x 6.9 inch	 11.047
<ol style="list-style-type: none"> <li>1.  Swarovski 0502</li> </ol>		<ol style="list-style-type: none"> <li>1.  Edding 69</li> <li>2.  Isacord 40 0020</li> </ol>			



**21026-02\_dw** 69 x 194 mm 2.7 x 7.6 inch 7.815

- Edding 69
- Applique 1
- Applique 2
- Isacord 40 0015
- Isacord 40 0020
- Isacord 40 0015

**21026-02\_cr** 104 x 127 mm 4.1 x 5 inch 150

- Swarovski 0280
- Swarovski 0280

**12448-09\_pw** 121 x 161 mm 4.8 x 6.3 inch 8.265

- Edding 10
- Edding 2
- Edding 8
- Edding 1

**21026-05\_dw** 118 x 202 mm 4.6 x 7.9 inch 9.309

- Edding 9
- Isacord 40 0020

**12448-11\_cr** 84 x 124 mm 3.3 x 4.9 inch 174

- Swarovski 0280
- Swarovski 0280
- Swarovski 0280

**12448-08\_pw** 119 x 177 mm 4.7 x 7 inch 4.540

- Edding 7

**21022-13\_dw** 106 x 193 mm 4.2 x 7.6 inch 15.285

- Edding 34
- Edding 68
- Edding 6
- Applique 1
- Applique 2
- Isacord 40 2640
- Applique 1
- Applique 2
- Isacord 40 1352
- Isacord 40 1600
- Isacord 40 4111
- Isacord 40 4103
- Isacord 40 0017
- Isacord 40 2830

**Be700121** 128 x 128 mm 5 x 5 inch 2.183

- Isacord 40 3600
- Isacord 40 1703

**Be700122** 119 x 37 mm 4.7 x 1.5 inch 4.124

- Isacord 40 5833

**Be700123** 113 x 206 mm 4.4 x 8.1 inch 6.090

- Punch 0004
- Punch 0007

Oversigt motiver

**Be700124** 141 x 134 mm 5.6 x 5.3 inch 6.184

1. Isacord 40 2300
2. Isacord 40 3901



**Be790906** 192 x 196 mm 7.6 x 7.7 inch 21.054

1. Edding 8
2. Edding 3
3. Edding 5
4. Edding 34
5. Edding 69
6. Edding 10
7. Edding 5
8. Edding 9
9. Edding 11
10. Edding 65
11. Edding 12



**Be790905** 104 x 227 mm 4.1 x 8.9 inch 21.349

1. Edding 34
2. Edding 12
3. Edding 16
4. Edding 10
5. Edding 1



**Be790903** 181 x 293 mm 7.1 x 11.5 inch 11.366

1. Edding 19



**Be790901** 182 x 252 mm 7.1 x 9.9 inch 38.392

1. Edding 34
2. Edding 9
3. Edding 33
4. Edding 68
5. Edding 1



**Be790909** 167 x 322 mm 6.6 x 12.7 inch 20.162

1. Edding 7



**Dw05** 105 x 94 mm 4.1 x 3.7 inch 13.334

1. Isacord 40 2022
2. Cut 0001
3. Cut 0002
4. Cut 0003
5. Cut 0004
6. Isacord 40 2022



**Dw10** 184 x 184 mm 7.3 x 7.3 inch 5.939

1. Cut 0001
2. Cut 0002
3. Cut 0003
4. Cut 0004



**Dw07** 114 x 152 mm 4.5 x 6 inch 198

1. Swarovski 0237



























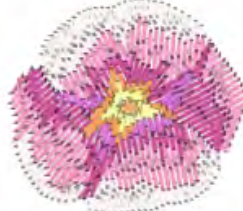





























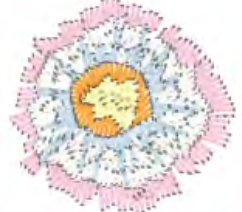























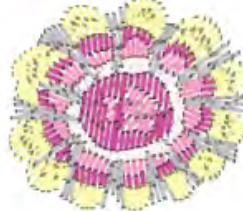





























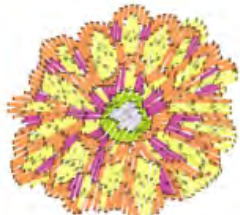







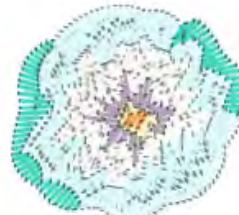



































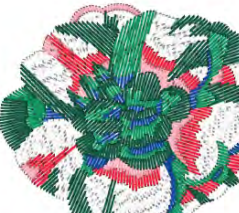









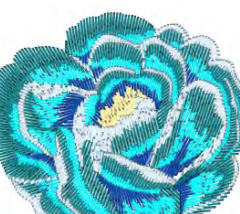







**Dw08** 206 x 100 mm 8.1 x 3.9 inch 424



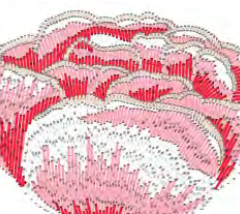





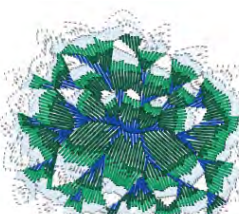









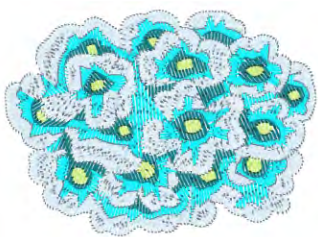















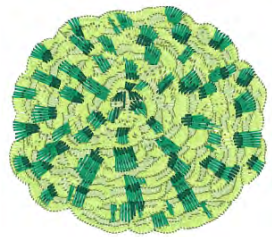



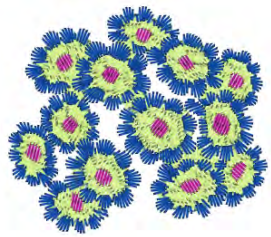







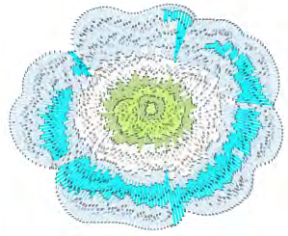













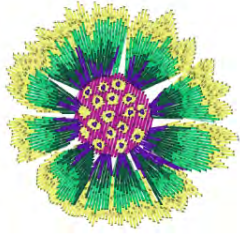













1. Swarovski 0501

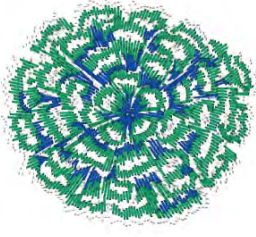



















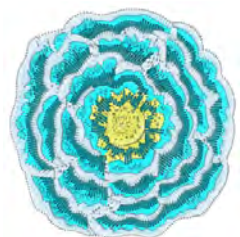



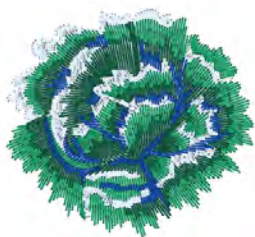

































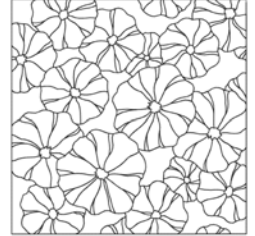



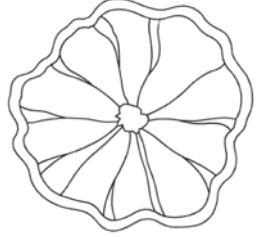

## Kaffe Fassett

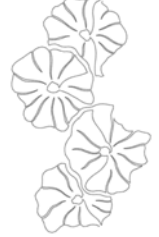
<b>90025-01</b>	 57 x 52 mm 2.2 x 2 inch	 6.598	<b>90025-02</b>	 51 x 47 mm 2 x 1.8 inch	 4.345
<ol style="list-style-type: none"> <li>1.  Isacord 40 2530</li> <li>2.  Isacord 40 0101</li> <li>3.  Isacord 40 2530</li> <li>4.  Isacord 40 2508</li> <li>5.  Isacord 40 0520</li> <li>6.  Isacord 40 5912</li> </ol>		<ol style="list-style-type: none"> <li>1.  Isacord 40 2363</li> <li>2.  Isacord 40 2530</li> <li>3.  Isacord 40 2508</li> <li>4.  Isacord 40 2810</li> <li>5.  Isacord 40 1114</li> <li>6.  Isacord 40 0520</li> </ol>			
<b>90025-03</b>	 51 x 46 mm 2 x 1.8 inch	 4.588	<b>90025-04</b>	 53 x 52 mm 2.1 x 2 inch	 4.478
<ol style="list-style-type: none"> <li>1.  Isacord 40 0101</li> <li>2.  Isacord 40 0220</li> <li>3.  Isacord 40 4240</li> <li>4.  Isacord 40 4620</li> <li>5.  Isacord 40 3654</li> <li>6.  Isacord 40 0101</li> <li>7.  Isacord 40 2508</li> <li>8.  Isacord 40 2702</li> </ol>		<ol style="list-style-type: none"> <li>1.  Isacord 40 2155</li> <li>2.  Isacord 40 2530</li> <li>3.  Isacord 40 2702</li> <li>4.  Isacord 40 0101</li> <li>5.  Isacord 40 3241</li> <li>6.  Isacord 40 2810</li> </ol>			
<b>90025-05</b>	 51 x 49 mm 2 x 1.9 inch	 3.750	<b>90025-06</b>	 51 x 48 mm 2 x 1.9 inch	 4.402
<ol style="list-style-type: none"> <li>1.  Isacord 40 0101</li> <li>2.  Isacord 40 0520</li> <li>3.  Isacord 40 1300</li> <li>4.  Isacord 40 2560</li> <li>5.  Isacord 40 0101</li> <li>6.  Isacord 40 3750</li> </ol>		<ol style="list-style-type: none"> <li>1.  Isacord 40 0101</li> <li>2.  Isacord 40 5912</li> <li>3.  Isacord 40 2508</li> <li>4.  Isacord 40 2532</li> <li>5.  Isacord 40 0101</li> <li>6.  Isacord 40 2155</li> </ol>			
<b>90025-07</b>	 52 x 51 mm 2.1 x 2 inch	 4.648	<b>90025-08</b>	 51 x 46 mm 2 x 1.8 inch	 4.452
<ol style="list-style-type: none"> <li>1.  Isacord 40 3150</li> <li>2.  Isacord 40 3251</li> <li>3.  Isacord 40 3150</li> <li>4.  Isacord 40 2508</li> <li>5.  Isacord 40 0101</li> <li>6.  Isacord 40 2530</li> </ol>		<ol style="list-style-type: none"> <li>1.  Isacord 40 0101</li> <li>2.  Isacord 40 2363</li> <li>3.  Isacord 40 2530</li> <li>4.  Isacord 40 2508</li> <li>5.  Isacord 40 0520</li> <li>6.  Isacord 40 0142</li> </ol>			
<b>90025-09</b>	 51 x 42 mm 2 x 1.6 inch	 3.421	<b>90025-10</b>	 51 x 48 mm 2 x 1.9 inch	 3.659
<ol style="list-style-type: none"> <li>1.  Isacord 40 2155</li> <li>2.  Isacord 40 0520</li> <li>3.  Isacord 40 2530</li> <li>4.  Isacord 40 2508</li> <li>5.  Isacord 40 2155</li> </ol>		<ol style="list-style-type: none"> <li>1.  Isacord 40 2155</li> <li>2.  Isacord 40 5912</li> <li>3.  Isacord 40 0520</li> <li>4.  Isacord 40 2155</li> <li>5.  Isacord 40 2530</li> <li>6.  Isacord 40 2508</li> </ol>			

<b>90025-11</b>  52 x 48 mm 2 x 1.9 inch  5.172	<b>90025-12</b>  51 x 46 mm 2 x 1.8 inch  3.768
<ol style="list-style-type: none"> <li>1.  Isacord 40 0310</li> <li>2.  Isacord 40 3150</li> <li>3.  Isacord 40 5912</li> <li>4.  Isacord 40 2508</li> <li>5.  Isacord 40 0310</li> <li>6.  Isacord 40 1200</li> </ol> 	<ol style="list-style-type: none"> <li>1.  Isacord 40 4240</li> <li>2.  Isacord 40 0520</li> <li>3.  Isacord 40 1200</li> <li>4.  Isacord 40 0101</li> <li>5.  Isacord 40 3251</li> <li>6.  Isacord 40 4240</li> <li>7.  Isacord 40 4610</li> </ol> 
<b>90025-13</b>  51 x 48 mm 2 x 1.9 inch  3.777	<b>90025-14</b>  51 x 43 mm 2 x 1.7 inch  5.012
<ol style="list-style-type: none"> <li>1.  Isacord 40 2530</li> <li>2.  Isacord 40 0520</li> <li>3.  Isacord 40 2532</li> <li>4.  Isacord 40 0101</li> <li>5.  Isacord 40 2508</li> <li>6.  Isacord 40 2530</li> </ol> 	<ol style="list-style-type: none"> <li>1.  Isacord 40 0101</li> <li>2.  Isacord 40 2530</li> <li>3.  Isacord 40 3450</li> <li>4.  Isacord 40 0520</li> <li>5.  Isacord 40 2508</li> </ol> 
<b>90025-15</b>  52 x 48 mm 2 x 1.9 inch  4.816	<b>90025-16</b>  102 x 88 mm 4 x 3.5 inch  15.211
<ol style="list-style-type: none"> <li>1.  Isacord 40 4240</li> <li>2.  Isacord 40 0520</li> <li>3.  Isacord 40 2160</li> <li>4.  Isacord 40 0101</li> <li>5.  Isacord 40 4240</li> <li>6.  Isacord 40 3251</li> <li>7.  Isacord 40 4610</li> <li>8.  Isacord 40 2530</li> </ol> 	<ol style="list-style-type: none"> <li>1.  Isacord 40 0010</li> <li>2.  Isacord 40 1704</li> <li>3.  Isacord 40 2152</li> <li>4.  Isacord 40 3335</li> <li>5.  Isacord 40 5411</li> <li>6.  Isacord 40 5324</li> </ol> 
<b>90025-17</b>  102 x 88 mm 4 x 3.5 inch  17.447	<b>90025-18</b>  102 x 104 mm 4 x 4.1 inch  15.983
<ol style="list-style-type: none"> <li>1.  Isacord 40 3962</li> <li>2.  Isacord 40 0232</li> <li>3.  Isacord 40 4116</li> <li>4.  Isacord 40 3335</li> <li>5.  Isacord 40 4111</li> <li>6.  Isacord 40 3962</li> </ol> 	<ol style="list-style-type: none"> <li>1.  Isacord 40 6011</li> <li>2.  Isacord 40 5531</li> <li>3.  Isacord 40 2504</li> </ol> 
<b>90025-19</b>  101 x 77 mm 4 x 3 inch  14.767	<b>90025-20</b>  100 x 84 mm 3.9 x 3.3 inch  16.101
<ol style="list-style-type: none"> <li>1.  Isacord 40 0010</li> <li>2.  Isacord 40 2152</li> <li>3.  Isacord 40 1704</li> <li>4.  Isacord 40 0184</li> </ol> 	<ol style="list-style-type: none"> <li>1.  Isacord 40 0010</li> <li>2.  Isacord 40 3335</li> <li>3.  Isacord 40 0010</li> <li>4.  Isacord 40 3962</li> <li>5.  Isacord 40 5411</li> <li>6.  Isacord 40 5324</li> </ol> 

<b>90025-21</b>  115 x 83 mm 4.5 x 3.3 inch  18.912	<b>90025-22</b>  101 x 82 mm 4 x 3.2 inch  15.704
<ol style="list-style-type: none"> <li>1. Isacord 40 0010</li> <li>2.  Isacord 40 6011</li> <li>3.  Isacord 40 4116</li> <li>4.  Isacord 40 4111</li> <li>5.  Isacord 40 3962</li> </ol> 	<ol style="list-style-type: none"> <li>1. Isacord 40 0010</li> <li>2.  Isacord 40 2732</li> <li>3.  Isacord 40 4430</li> <li>4.  Isacord 40 4116</li> <li>5. Isacord 40 0010</li> <li>6.  Isacord 40 2560</li> <li>7.  Isacord 40 1704</li> <li>8.  Isacord 40 3335</li> </ol> 
<b>90025-23</b>  102 x 90 mm 4 x 3.5 inch  23.786	<b>90025-24</b>  101 x 88 mm 4 x 3.5 inch  14.397
<ol style="list-style-type: none"> <li>1.  Isacord 40 6011</li> <li>2.  Isacord 40 5822</li> <li>3.  Isacord 40 5411</li> <li>4.  Isacord 40 6011</li> <li>5.  Isacord 40 5324</li> </ol> 	<ol style="list-style-type: none"> <li>1. Isacord 40 0010</li> <li>2.  Isacord 40 2504</li> <li>3.  Isacord 40 6011</li> <li>4.  Isacord 40 3335</li> </ol> 
<b>90025-25</b>  100 x 83 mm 3.9 x 3.3 inch  13.122	<b>90025-26</b>  101 x 84 mm 4 x 3.3 inch  16.975
<ol style="list-style-type: none"> <li>1. Isacord 40 0010</li> <li>2.  Isacord 40 6011</li> <li>3. Isacord 40 0010</li> <li>4.  Isacord 40 5822</li> <li>5.  Isacord 40 4111</li> <li>6.  Isacord 40 3962</li> </ol> 	<ol style="list-style-type: none"> <li>1.  Isacord 40 3962</li> <li>2.  Isacord 40 4111</li> <li>3.  Isacord 40 4101</li> <li>4.  Isacord 40 3335</li> </ol> 
<b>90025-27</b>  88 x 85 mm 3.5 x 3.4 inch  14.208	<b>90025-28</b>  89 x 91 mm 3.5 x 3.6 inch  13.153
<ol style="list-style-type: none"> <li>1.  Isacord 40 6031</li> <li>2.  Isacord 40 5613</li> <li>3.  Isacord 40 5324</li> <li>4.  Isacord 40 2504</li> <li>5.  Isacord 40 3102</li> </ol> 	<ol style="list-style-type: none"> <li>1.  Isacord 40 3962</li> <li>2.  Isacord 40 6011</li> <li>3.  Isacord 40 4111</li> <li>4.  Isacord 40 3335</li> </ol> 
<b>90025-29</b>  102 x 90 mm 4 x 3.5 inch  22.450	<b>90025-30</b>  108 x 101 mm 4.3 x 4 inch  18.884
<ol style="list-style-type: none"> <li>1. Isacord 40 0010</li> <li>2.  Isacord 40 5411</li> <li>3.  Isacord 40 1704</li> <li>3.  Isacord 40 0232</li> <li>5.  Isacord 40 3962</li> <li>6.  Isacord 40 4111</li> <li>7.  Isacord 40 4116</li> <li>8. Isacord 40 0010</li> <li>9.  Isacord 40 3335</li> </ol> 	<ol style="list-style-type: none"> <li>1. Isacord 40 0010</li> <li>2.  Isacord 40 5411</li> <li>3.  Isacord 40 1704</li> <li>4.  Isacord 40 0232</li> <li>5.  Isacord 40 3962</li> <li>6.  Isacord 40 4111</li> <li>7.  Isacord 40 4116</li> <li>8. Isacord 40 0010</li> <li>9.  Isacord 40 3335</li> </ol> 

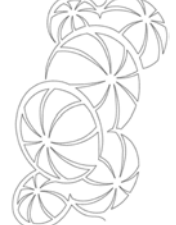
Oversigt motiver

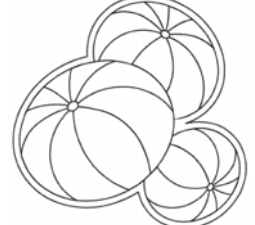
<b>90025-31</b>  100 x 102 mm 3.9 x 4 inch  23.747	<b>90025-32</b>  102 x 94 mm 4 x 3.7 inch  16.769
<ol style="list-style-type: none"> <li>1.  Isacord 40 3962</li> <li>2.  Isacord 40 6031</li> <li>3.  Isacord 40 4111</li> <li>4.  Isacord 40 4116</li> <li>5.  Isacord 40 3962</li> </ol> 	<ol style="list-style-type: none"> <li>1.  Isacord 40 3962</li> <li>2.  Isacord 40 5411</li> <li>3.  Isacord 40 5324</li> <li>4.  Isacord 40 3335</li> </ol> 
<b>90025-33</b>  64 x 55 mm 2.5 x 2.2 inch  8.055	<b>90025-34</b>  63 x 60 mm 2.5 x 2.4 inch  6.714
<ol style="list-style-type: none"> <li>1.  Isacord 40 0101</li> <li>2.  Isacord 40 3150</li> <li>3.  Isacord 40 1352</li> <li>4.  Isacord 40 1600</li> <li>5.  Isacord 40 2530</li> <li>6.  Isacord 40 4610</li> <li>7.  Isacord 40 3654</li> </ol> 	<ol style="list-style-type: none"> <li>1.  Isacord 40 0101</li> <li>2.  Isacord 40 3150</li> <li>3.  Isacord 40 4610</li> <li>4.  Isacord 40 3654</li> <li>5.  Isacord 40 3820</li> <li>6.  Isacord 40 1600</li> </ol> 
<b>90025-35</b>  56 x 64 mm 2.2 x 2.5 inch  5.473	<b>90025-36</b>  190 x 190 mm 7.5 x 7.5 inch  9.498
<ol style="list-style-type: none"> <li>1.  Isacord 40 0101</li> <li>2.  Isacord 40 1352</li> <li>3.  Isacord 40 2530</li> <li>4.  Isacord 40 4610</li> <li>5.  Isacord 40 3150</li> <li>6.  Isacord 40 3654</li> <li>7.  Isacord 40 1600</li> <li>8.  Isacord 40 3820</li> </ol> 	<ol style="list-style-type: none"> <li>1.  Isacord 40 0020</li> </ol> 
<b>90025-37</b>  139 x 133 mm 5.5 x 5.2 inch  2.030	<b>90025-38</b>  118 x 202 mm 4.6 x 8 inch  1.080
<ol style="list-style-type: none"> <li>1.  Isacord 40 0020</li> </ol> 	<ol style="list-style-type: none"> <li>1.  Isacord 40 0020</li> </ol> 
<b>90025-39</b>  131 x 201 mm 5.1 x 7.9 inch  1.303	<b>90025-40</b>  140 x 140 mm 5.5 x 5.5 inch  2.362
<ol style="list-style-type: none"> <li>1.  Isacord 40 0020</li> </ol> 	<ol style="list-style-type: none"> <li>1.  Isacord 40 0020</li> </ol> 

**90025-41** 190 x 190 mm 4.903  
7.5 x 7.5 inch

1. Isacord 40 0020

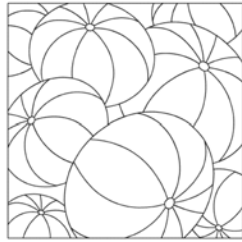

**90025-42** 190 x 155 mm 3.165  
7.5 x 6.1 inch

1. Isacord 40 0020

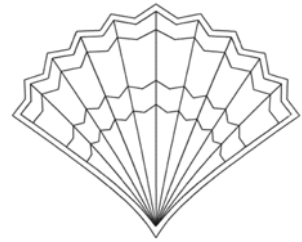

**90025-43** 140 x 113 mm 1.631  
5.5 x 4.4 inch

1. Isacord 40 0020

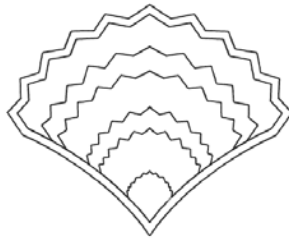

**90025-44** 101 x 203 mm 946  
4 x 8 inch

1. Isacord 40 0020



**90025-45** 140 x 121 mm 2.132  
5.5 x 4.8 inch

1. Isacord 40 0020



**90025-46** 72 x 80 mm 397  
2.8 x 3.1 inch

1. Isacord 40 0020



**90025-47** 190 x 190 mm 6.535  
7.5 x 7.5 inch

1. Isacord 40 0020



**90025-48** 67 x 203 mm 1.073  
2.6 x 8 inch

1. Isacord 40 0020



**90025-49** 80 x 202 mm 792  
3.1 x 8 inch

1. Isacord 40 0020



**90025-50** 190 x 190 mm 8.085  
7.5 x 7.5 inch

1. Isacord 40 0020

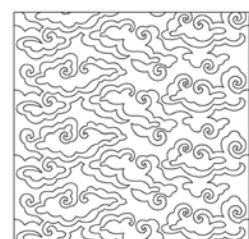

Oversigt motiver

**90025-51**

140 x 140 mm  
5.5 x 5.5 inch

2.697

1. Isacord 40 0020



**90025-52**

139 x 200 mm  
5.5 x 7.9 inch

1.116

1. Isacord 40 0020

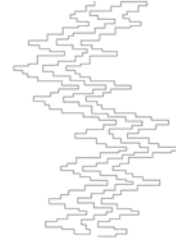

**90025-53**

140 x 140 mm  
5.5 x 5.5 inch

3.705

1. Isacord 40 0020

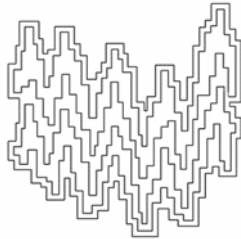

**90025-54**

190 x 190 mm  
7.5 x 7.5 inch

8.323

1. Isacord 40 0020

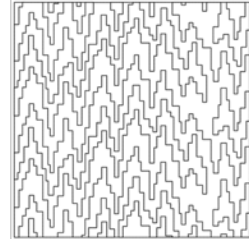

**90025-55**

100 x 371 mm  
3.9 x 14.6 inch

11.412

1. Isacord 40 0138  
2. Isacord 40 0020



**90025-56**

190 x 190 mm  
7.5 x 7.5 inch

3.950

1. Isacord 40 0020  
2. Isacord 40 0138

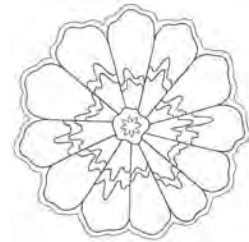

**90025-57**

140 x 140 mm  
5.5 x 5.5 inch

2.354

1. Isacord 40 0020  
2. Isacord 40 0138

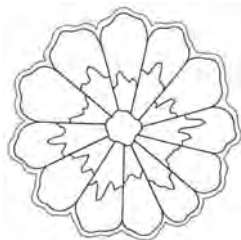

**90025-58**

190 x 190 mm  
7.5 x 7.5 inch

7.503

1. Isacord 40 0020  
2. Isacord 40 0138

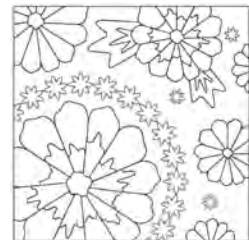

**90025-59**

100 x 100 mm  
3.9 x 3.9 inch

2.843

1. Isacord 40 0138  
2. Isacord 40 0020

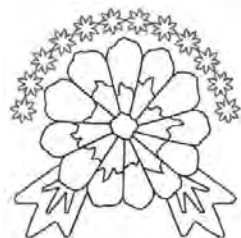

**90025-60**

100 x 100 mm  
3.9 x 3.9 inch

3.750

1. Isacord 40 0020  
2. Isacord 40 0138

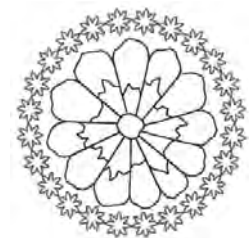







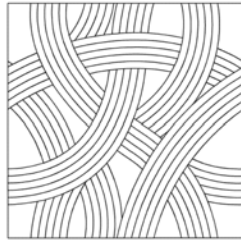







**90025-61**  190 x 190 mm  
7.5 x 7.5 inch  8.401

1.  Isacord 40 0020













**Kaffe Cat In A Ruff\_1**  187 x 191 mm  
7.4 x 7.5 inch  112.067

1.  Isacord 40 1346  
2.  Isacord 40 1115  
3.  Isacord 40 1342  
4.  Isacord 40 0931  
5.  Isacord 40 0811  
6.  Isacord 40 5552  
7.  Isacord 40 5912  
8.  Isacord 40 2560  
9.  Isacord 40 4103  
10.  Isacord 40 3910





11.  Isacord 40 3962 12.  Isacord 40 0101









**Kaffe Cat In A Ruff\_2**  101 x 191 mm  
4 x 7.5 inch  60.251

1.  Isacord 40 1346  
2.  Isacord 40 1342  
3.  Isacord 40 1115  
4.  Isacord 40 0931  
5.  Isacord 40 0811  
6.  Isacord 40 5552  
7.  Isacord 40 5912  
8.  Isacord 40 2560  
9.  Isacord 40 4103  
10.  Isacord 40 3910









11.  Isacord 40 3962 12.  Isacord 40 0101

**Kaffe Cat In A Ruff\_3**  187 x 92 mm  
7.4 x 3.6 inch  53.372



1.  Isacord 40 1346  
2.  Isacord 40 1346  
3.  Isacord 40 5912  
4.  Isacord 40 2560  
5.  Isacord 40 4103  
6.  Isacord 40 3910  
7.  Isacord 40 3962  
8.  Isacord 40 0101





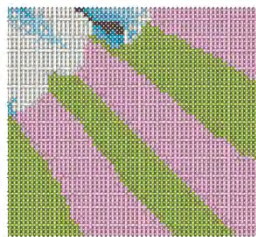







**Kaffe Cat In A Ruff\_4**  101 x 92 mm  
4 x 3.6 inch  28.674

1.  Isacord 40 1346  
2.  Isacord 40 5912  
3.  Isacord 40 2560  
4.  Isacord 40 4103  
5.  Isacord 40 3910  
6.  Isacord 40 3962  
7.  Isacord 40 0101











**Kaffe Peonies\_1**  192 x 192 mm  
7.6 x 7.6 inch  114.987



1.  Isacord 40 2520  
2.  Isacord 40 2530  
3.  Isacord 40 0442  
4.  Isacord 40 6133  
5.  Isacord 40 2160  
6.  Isacord 40 5100  
7.  Isacord 40 5555  
8.  Isacord 40 2115  
9.  Isacord 40 1904  
10.  Isacord 40 1310





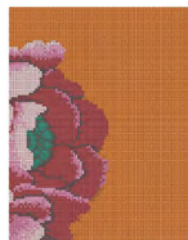







**Kaffe Peonies\_2**  149 x 192 mm  
5.9 x 7.6 inch  89.269

1.  Isacord 40 2520  
2.  Isacord 40 2530  
3.  Isacord 40 2160  
4.  Isacord 40 5100  
5.  Isacord 40 5555  
6.  Isacord 40 2115  
7.  Isacord 40 1904  
8.  Isacord 40 1310







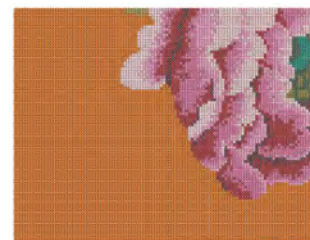



**Kaffe Peonies\_3**  192 x 149 mm  
7.6 x 5.9 inch  89.208

1.  Isacord 40 0442  
2.  Isacord 40 6133  
3.  Isacord 40 5100  
4.  Isacord 40 5555  
5.  Isacord 40 2115  
6.  Isacord 40 1904  
7.  Isacord 40 2520  
8.  Isacord 40 2530  
9.  Isacord 40 2160  
10.  Isacord 40 1310









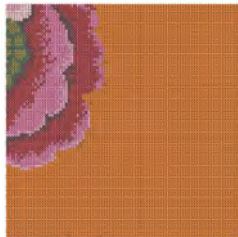



Oversigt motiver

**Kaffe Peonies\_4**  149 x 149 mm  
5.9 x 5.9 inch  69.123

1.  Isacord 40 2520
2.  Isacord 40 2530
3.  Isacord 40 6133
4.  Isacord 40 2160
5.  Isacord 40 5555
6.  Isacord 40 2115
7.  Isacord 40 1904
8.  Isacord 40 1310













**Kaffe White Dahlia\_1**  192 x 192 mm  
7.6 x 7.6 inch  115.565

1.  Isacord 40 0003
2.  Isacord 40 2900
3.  Isacord 40 3045
4.  Isacord 40 2762
5.  Isacord 40 6011
6.  Isacord 40 0970
7.  Isacord 40 5822
8.  Isacord 40 5933
9.  Isacord 40 0182
10.  Isacord 40 0152











**Kaffe White Dahlia\_2**  149 x 192 mm  
5.9 x 7.6 inch  89.811

1.  Isacord 40 0003
2.  Isacord 40 2905
3.  Isacord 40 3045
4.  Isacord 40 2762
5.  Isacord 40 6011
6.  Isacord 40 0970
7.  Isacord 40 5822
8.  Isacord 40 5933
9.  Isacord 40 0182
10.  Isacord 40 0152







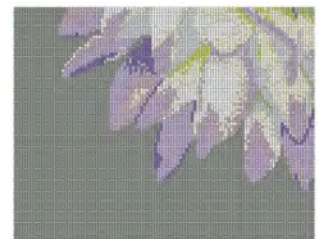



**Kaffe White Dahlia\_3**  192 x 149 mm  
7.6 x 5.9 inch  89.406

1.  Isacord 40 0003
2.  Isacord 40 2905
3.  Isacord 40 3045
4.  Isacord 40 2762
5.  Isacord 40 6011
6.  Isacord 40 0970
7.  Isacord 40 5822
8.  Isacord 40 0182
9.  Isacord 40 0152



**Kaffe White Dahlia\_4**  149 x 149 mm  
5.9 x 5.9 inch  69.159

1.  Isacord 40 0003
2.  Isacord 40 2905
3.  Isacord 40 3045
4.  Isacord 40 2762
5.  Isacord 40 6011
6.  Isacord 40 0970
7.  Isacord 40 5822
8.  Isacord 40 0182
9.  Isacord 40 0152

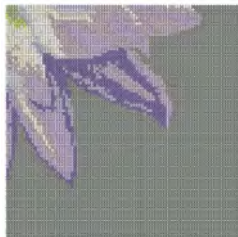



<b>P</b>		
Præcis punktplacering .....	152	
Pyntesømme .....	97	
<b>Q</b>		
Quiltning .....	118	
<b>R</b>		
Regulere hastighed .....	67, 144	
Rengøring af griberen .....	170	
Rensning af transportør .....	169	
<b>S</b>		
Sikkerhedshenvisninger .....	7	
Skift af stingplade .....	39	
Skrifttyper .....	103	
Smøring af griberen .....	171	
Sparemodus .....	64	
Sybord .....	34	
<b>T</b>		
Tekniske specifikationer .....	181	
tilpasning af værdier .....	24	
Tilslut broderimodulet .....	132	
Trådindlæg .....	109	
Trådning af dobbeltnål .....	43	
Trådning af overtråd .....	40	
Trådning af trillingenål .....	44	
Trådning af undertråd .....	45	
<b>U</b>		
Udskift syfoden .....	35	
Udskiftning af nål .....	37	
<b>V</b>		
Valg af broderimotiv .....	133	
Valg af brugerdefinerede indstillinger .....	56	
Valg af sprog .....	58	
Vedligeholdelse og rengøring .....	169	
Virtuel placering af broderirammen .....	142	
Visning af maskin-ID .....	62	
Vælg søm .....	65	
<b>Æ</b>		
Ændre broderimotiv størrelsen proportional .....	147	
Ændre broderimotiv størrelsen uproportionalt .....	147	
Ændre stingtæthed .....	149	
Ændring af farve .....	158	
<b>Å</b>		
Åben hjælp .....	64	
Åbning af syvejledning .....	64	
Åbning af vejledning .....	64	



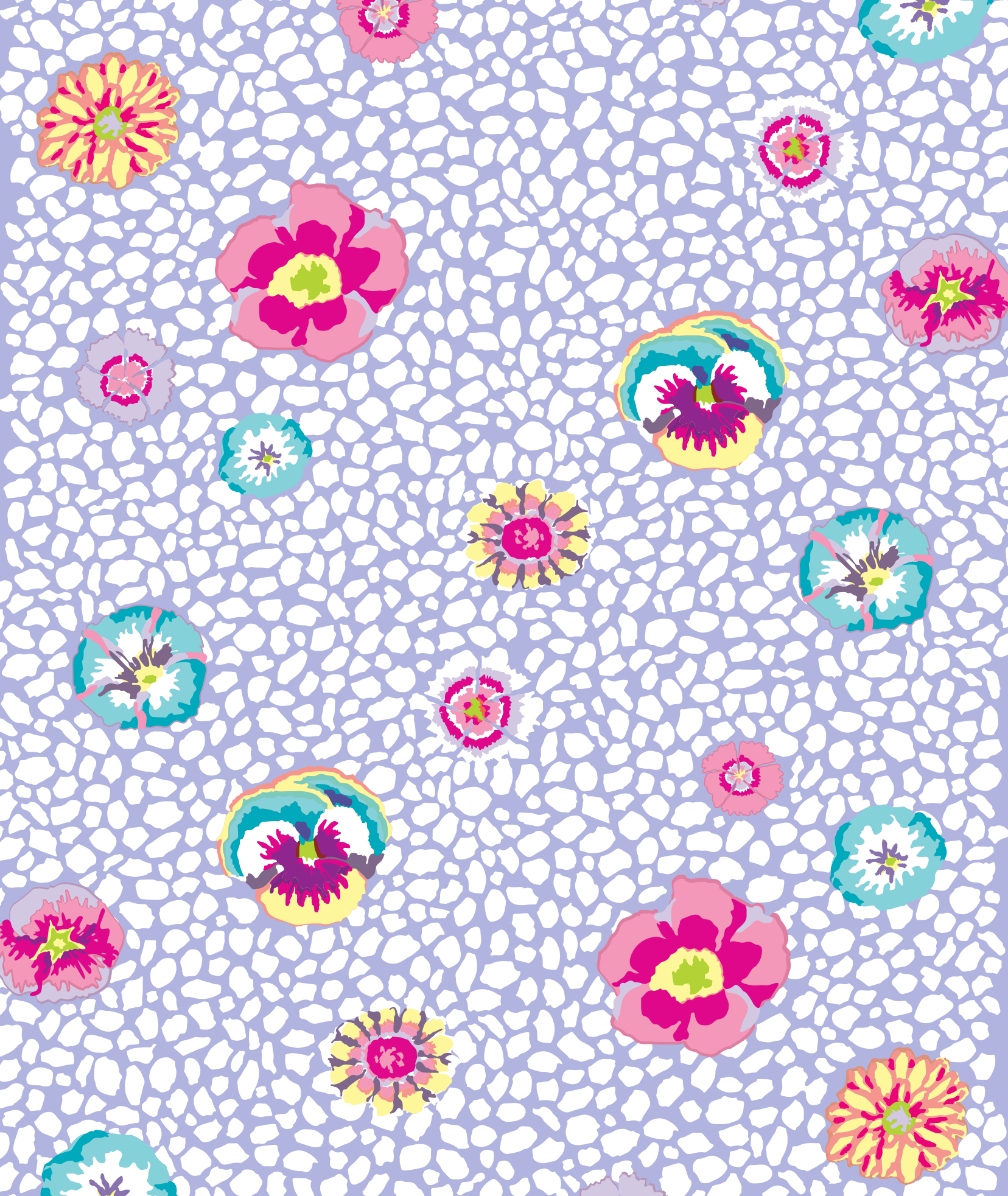

BERNINA recommends threads from

*Mettler*<sup>®</sup>

1068025.00A.08  
2022-01 DA

made to create **BERNINA**