



BERNINA 770 QE PLUS

Mode d'emploi

made to create **BERNINA**

Chère cliente BERNINA, cher client BERNINA,



Toutes nos félicitations ! Vous venez d'acquérir une BERNINA, un produit de valeur destiné à vous accompagner durant des années. Depuis plus de 100 ans, l'objectif premier de notre entreprise familiale est sans conteste la satisfaction de notre clientèle. J'attache moi-même une énorme importance à la précision suisse dans sa finalité, aux développements techniques ciblés, aux technologies de couture avant-gardistes et aux prestations de services holistiques.

La série 7 de BERNINA se décline en plusieurs modèles ultramodernes dont le développement a intégré les plus hautes exigences techniques tout en se penchant sur la convivialité de commande et une grande sensibilité esthétique. Finalement, nous vendons nos machines à des artistes qui apprécient une qualité haut de gamme associée à une forme attractive et un design séduisant.

Découvrez une nouvelle liberté créative de couture, quilt et broderie avec votre nouvelle BERNINA 770 QE PLUS et informez-vous sur notre riche palette d'accessoires sous www.bernina.com. Venez également nous rendre visite sur notre site qui vous propose des directives de couture inspirantes à télécharger gratuitement.

Experts en la matière, nos concessionnaires BERNINA vous informeront avec plaisir sur l'intégralité de nos prestations de services et de nos offres.

Je vous souhaite des merveilleux instants créatifs avec votre nouvelle BERNINA.

H.P. Ueltschi
Propriétaire
BERNINA International AG
CH-8266 Steckborn

Sommaire

PRESCRIPTIONS DE SÉCURITÉ	9	2.5	Support de bobine	33
Important	11		Support de bobine pivotant	33
1 My BERNINA	13		Support de bobine à l'horizontale	34
1.1 Introduction	13	2.6	Griffe d'entraînement	35
1.2 Contrôle de qualité BERNINA	13		Régler la griffe d'entraînement	35
1.3 Bienvenue dans l'univers de BERNINA	13	2.7	Table rallonge	35
1.4 Aperçu de la machine	15		Utiliser la table rallonge	35
Aperçu avant des éléments de commande	15	2.8	Pied-de-biche	36
Aperçu devant	16		Régler la position du pied-de-biche avec le levier de genou	36
Aperçu latéral	17		Régler la position du pied-de-biche avec la touche «pied en haut/en bas»	36
Aperçu arrière	18		Changer le pied-de-biche	36
1.5 Accessoires livrés	19		Sélectionner le pied-de-biche dans l'interface utilisateur	36
Aperçu des accessoires de la machine	19		Régler la pression du pied-de-biche	37
Aperçu des pieds-de-biche	21	2.9	Aiguille et plaque à aiguille	37
Coffret d'accessoires	22		Changer l'aiguille	37
1.6 Aperçu de l'interface utilisateur	23		Sélectionner l'aiguille dans l'interface utilisateur	38
Aperçu des fonctions/affichages	23		Sélectionner le type et la dimension d'aiguille	38
Aperçu des réglages du système	23		Régler la position de l'aiguille en haut/en bas	39
Aperçu du menu de sélection couture	23		Régler la position de l'aiguille à gauche/à droite	39
Commande logicielle	24		Régler l'arrêt de l'aiguille en haut/en bas (permanent)	39
1.7 Fils, aiguilles, tissus	26		Changer la plaque à aiguille	39
Aperçu sur les aiguilles	26		Sélectionner la plaque à aiguille dans l'interface utilisateur	40
Exemple de description d'aiguille	29	2.10	Enfiler	40
Sélection des fils	29		Enfiler le fil supérieur	40
Rapport aiguille-fil	29		Enfiler une aiguille jumelée	43
2 Préparation à la couture	30		Enfiler une aiguille triple	43
2.1 Préalablement à la première utilisation de la machine	30		Embobiner la canette	44
2.2 Coffret d'accessoires	30		Enfiler le fil de canette	45
Placer le coffret d'accessoires	30		Affichage de la quantité de fil de canette	47
Ranger les accessoires	30	3 Programme Setup	48	
2.3 Connecter et mettre sous tension	31	3.1	Réglages de couture	48
Connecter la pédale à la machine	31		Régler la tension du fil supérieur	48
Connecter la machine	31		Régler la vitesse de couture maximale	48
Fixer le levier de genou	32		Régler les points d'arrêt	48
Fixation du stylet	32		Régler la hauteur en suspens du pied-de-biche	48
Allumer la machine	32		Programmer la touche «Fin de motif»	49
2.4 Pédale	33		Programmer la touche du «coupe-fil»	49
Régler la vitesse avec la pédale	33		Régler la position du pied-de-biche avec l'arrêt de l'aiguille en bas	49
Activer/désactiver la fonction supplémentaire	33		Programmer la touche de «couture en marche arrière»	50
			Programmer la touche des «points d'arrêt»	50

Programmer la pédale	50	Corriger l'équilibrage	64
3.2 Réglages de broderie	51	Régler la répétition de motif	65
Régler la tension du fil supérieur	51	Réglage du point long	65
Régler la vitesse de broderie maximale	51	Renverser un motif de point	65
Centrer le motif de broderie ou l'ouvrir dans sa position originale	51	Modification de la longueur d'un motif de point	65
Calibrer le cadre de broderie	52	Régler la fonction de compteur de points	65
Régler l'épaisseur du tissu	52	Couture d'un motif de point avec point triple	66
Activation/Désactivation de la fonction Retrait du fil	53	Couture en marche arrière	66
Régler les points d'arrêt	53	Couture continue en marche arrière	66
Régler la coupe du fil	53	Couture en marche arrière point à point	66
Changer l'unité de mesure	54	5.6 Combiner des motifs de points	66
3.3 Sélectionner les réglages personnels	55	Aperçu sur le mode combiné	66
3.4 Fonctions de surveillance	55	Création d'une combinaison de motifs de point	67
Régler la surveillance du fil supérieur	55	Enregistrer une combinaison de motifs de points	67
Régler le contrôle du fil de canette	55	Télécharger une combinaison de motifs de points	67
3.5 Régler le son	55	Écraser une combinaison de motifs de points	67
3.6 Réglages de la machine	56	Effacer une combinaison de motifs de points	68
Sélection de la langue	56	Modification d'un motif individuel	68
Réglage de la luminosité de l'écran	56	Effacer un motif de point unique	68
Régler l'éclairage	56	Insertion d'un motif de point unique	69
Calibrer l'écran	57	Adapter la longueur et la largeur de motif de point	69
Restaurer les réglages de base	57	Renverser une combinaison de motifs de points	70
Effacer ses fichiers	57	Diviser une combinaison de motifs de points	70
Effacer des motifs sur la clé USB BERNINA	58	Interrompre une combinaison de motifs de points	71
Calibrer le pied traîneau pour boutonnière #3A	58	Arrêter une combinaison de motifs de points	71
Déballer le module de broderie	58	Régler la répétition de motif	71
Vérifier le nombre total de points	58	5.7 Gérer un motif de point	71
Saisir les données du revendeur	59	Enregistrer les réglages d'un motif de point	71
Enregistrer les données de service	59	Ouvrir le dernier motif de point utilisé	72
4 Réglages du système	60	Enregistrer un motif de point dans la mémoire personnelle	72
4.1 Ouvrir le guide	60	Écraser un motif de point dans la mémoire personnelle	72
4.2 Ouvrir le conseiller de couture	60	Télécharger un motif de point dans la mémoire personnelle	72
4.3 Ouvrir l'aide	60	Effacer un motif de point dans la mémoire personnelle	72
4.4 Utiliser le mode éco	60	Enregistrement de motifs de point sur la clé USB BERNINA	73
4.5 Rejeter toutes les modifications avec «clr»	60	Chargement de motifs de point à partir de la clé USB BERNINA	73
5 La couture créative	61	Effacer un motif de point depuis la clé USB BERNINA ..	73
5.1 Aperçu du menu de sélection couture	61	5.8 Arrêter (points d'arrêt)	73
Sélectionner le motif de point	61	Arrêter avec la touche «points d'arrêt»	73
5.2 Dualtransport (avancement biface) BERNINA	61	Couture avec la touche «Point d'arrêt»	74
Utiliser l'avancement biface BERNINA	62	5.9 Équilibrer les couches de tissus	74
5.3 Régler la vitesse	63	5.10 Coudre des coins	75
5.4 Régler la tension du fil supérieur	63	6 Points utilitaires	76
5.5 Modifier un motif de point	63	6.1 Aperçu sur les points utilitaires	76
Modification de la largeur de point	63	6.2 Coudre un point droit	79
Modification de la longueur de point	64	6.3 Sécuriser avec le programme automatique d'arrêt ..	79



6.4	Coudre une fermeture à glissière	80	Utilisation de ganse avec le pied pour boutonnière #3C	103	
6.5	Coudre une fermeture à glissière des deux côtés	81	9.6	Effectuer un essai de couture	104
6.6	Coudre un point droit triple	81	9.7	Régler la largeur de la fente de la boutonnière	105
6.7	Point droit triple	82	9.8	Définir la longueur de la boutonnière avec le pied traîneau pour boutonnière #3A	105
6.8	Reprisage manuel	82	9.9	Définition d'une longueur de boutonnière avec le pied pour boutonnière #3C	105
6.9	Reprendre automatiquement	84	9.10	Coudre une boutonnière automatique	106
6.10	Reprisage renforcé automatique	85	9.11	Programmer la boutonnière à jour (Heirloom)	107
6.11	Reprisage renforcé	85	9.12	Coudre une boutonnière manuelle en 7 étapes avec le pied pour boutonnière #3C	107
6.12	Surfiler le bord d'un tissu	86	9.13	Coudre une boutonnière manuelle en 5 étapes avec le pied pour boutonnière #3C	108
6.13	Coudre un double surjet	86	9.14	Fendre la boutonnière avec le découd-vite	108
6.14	Piquer serré des bords	87	9.15	Fendre la boutonnière avec le poinçon (accessoire en option)	109
6.15	Piquer large des bords	87	9.16	Coudre un bouton	109
6.16	Piquer des bords avec le guide	87	9.17	Coudre un œillet	110
6.17	Coudre un bord d'ourlet	88	10	Quilter	111
6.18	Coudre un ourlet invisible	88	10.1	Aperçu sur les points quilt	111
6.19	Coudre un ourlet apparent	89	10.2	Programme de points d'arrêt en quilting	112
6.20	Coudre une couture plate de liaison	90	10.3	Coudre des points quilt à la main	112
6.21	Coudre un point de bâti	90	10.4	Guider librement le quilt	113
7	Points décoratifs	91	11	Régulateur de points BERNINA (BSR)	114
7.1	Aperçu sur les points décoratifs	91	11.1	Mode BSR 1	114
7.2	Couture avec le fil de canette	92	11.2	Mode BSR 2	114
7.3	Modifier la densité des points	92	11.3	Mode BSR 3	114
7.4	Coudre un point de croix	93	11.4	Fonction BSR avec point droit n° 1	114
7.5	Nervures	94	11.5	Fonction BSR avec le point zigzag n° 2	114
	Nervures	94	11.6	Préparation à la couture quilting	115
	Vue d'ensemble des pieds pour nervures	94		Monter le pied-de-biche BSR	115
	Enfilage du fil de ganse	95		Remplacement de la semelle du pied-de-biche	115
	Coudre des nervures	96	11.7	Utiliser le mode BSR	116
8	Alphabets	97	11.8	Arrêter (points d'arrêt)	116
8.1	Aperçu sur les alphabets	97		Coudre des points d'arrêt en mode BSR 1 avec la touche «marche/arrêt»	116
8.2	Créer des lettres	98		Points d'arrêt en mode BSR 2	117
8.3	Modifier la dimension des lettres	98	11.9	Utiliser la fonction Démarrage rapide	117
9	Boutonniers	99	12	Broderie My BERNINA	118
9.1	Aperçu sur les boutonnières	99	12.1	Aperçu du module de broderie	118
9.2	Utiliser l'équilibrage de la hauteur	101	12.2	Accessoires fournis dans le module de broderie	119
9.3	Utiliser l'aide d'avancement	101			
9.4	Marquer une boutonnière	101			
9.5	Ganse	102			
	Utilisation de ganse avec le pied traîneau pour boutonnière #3A	102			

Aperçu des accessoires du module de broderie	119	Déplacer le module de broderie pour le mode couture	133
12.3 Aperçu de l'interface utilisateur	120	Afficher/masquer la grille	133
Aperçu des fonctions/affichage	120	Sélectionner le centre du motif de broderie	133
Aperçu des réglages du système	120	Positionnement virtuellement un cadre de broderie	133
Aperçu du menu broderie	120	14 Programme Setup	134
12.4 Informations importantes sur la broderie	121	14.1 Modifier les réglages de broderie dans le	
Fil supérieur	121	programme Setup	134
Fil inférieur	121	15 Broderie créative	135
Choix du motif de broderie	121	15.1 Aperçu du menu broderie	135
Choix du format du fichier de broderie	122	15.2 Sélectionner et remplacer le motif de broderie	135
Test de broderie	122	15.3 Contrôler la durée de broderie et la taille du motif	
Taille du motif de broderie	122	de broderie	135
Broder des motifs de fournisseurs tiers	122	15.4 Régler la vitesse	135
Points de support	122	15.5 Modifier un motif à broder	136
Point satin ou point plat	123	Aperçu de la modification du motif de broderie	136
Point de piqûre	123	Agrandir l'affichage du motif de broderie	136
Points de liaison	123	Réduction de l'affichage du motif de broderie	136
13 Préparations avant de broder	124	Déplacer l'affichage du motif de broderie	136
13.1 Raccorder le module de broderie	124	Déplacer le motif de broderie en affichage agrandi	137
13.2 Préparer la machine	124	Déplacer le motif de broderie	137
Escamoter la griffe d'entraînement	124	Pivoter le motif de broderie	137
Sélectionner le motif à broder	125	Modifier la taille du motif de broderie de manière	
13.3 Pied pour broderie	125	proportionnelle	138
Monter le pied pour broderie	125	Modification de la taille du motif de broderie de	
Sélectionner le pied pour broderie dans l'interface		manière non proportionnelle	138
utilisateur	125	Renverser le motif de broderie	139
13.4 Aiguille et plaque à aiguille	126	Modifier le type de point	139
Monter l'aiguille de broderie	126	Modifier la densité de broderie	140
Sélectionner l'aiguille à broder dans l'interface		Contrôler la taille et la position du motif de broderie ..	140
utilisateur	126	Effacer le motif de broderie	140
Sélectionner le type et la dimension d'aiguille	127	Modifier l'ordre de la combinaison des motifs de	
Monter la plaque à aiguille	127	broderie	141
Sélectionner la plaque à aiguille dans l'interface		Regrouper les motifs de broderie	141
utilisateur	128	15.6 Positionnement au point près	142
Remontée du fil de canette	128	Positionnement des points sur un quadrillage	142
13.5 Cadres de broderie	129	Positionnement de points libre	143
Aperçu du choix des cadres de broderie	129	15.7 Combiner des motifs de broderie	144
Sélectionner le cadre de broderie	129	Combiner des motifs de broderie	144
Non-tissé de broderie arrachable	129	Suppression d'un motif de point unique	144
Non-tissé de broderie à découper	129	Dupliquer le motif de broderie	145
Utiliser de la colle en spray	129	Dupliquer une combinaison	145
Utiliser de l'amidon en spray	130	15.8 Créer des lettres	146
Utiliser une toile thermocollante	130	Aperçu des alphabets à broder	146
Utiliser une toile autocollante	130	Créer des lettres	146
Utiliser un support soluble dans l'eau	130	Modifier une inscription	147
Préparation du cadre de broderie	130	15.9 Modifier les couleurs du motif de broderie	147
Monter le cadre de broderie	131	Aperçu du menu changement de couleur	147
Aperçu des fonctions de broderie	132	Modifier les couleurs	147
Centrer le cadre de broderie vers l'aiguille	132		
Déplacer le cadre de broderie vers l'arrière	132		



Modifier la marque du fil	147	18.2 Dépannage	166
15.10 Broder le motif de broderie	148	19 Stockage et élimination	170
Aperçu du menu broderie	148	19.1 Stocker la machine	170
Ajouter des points de bâti	148	19.2 Éliminer la machine	170
Déplacer le cadre de broderie	148	20 Données techniques	171
Contrôler du processus de broderie en cas de casse du fil	148	21 Aperçu des motifs	172
Couper les fils de liaison	149	21.1 Aperçu des motifs de point	172
Réduire la variation de couleur	149	Points utilitaires	172
Activer/désactiver le motif de broderie multicolore	149	Boutonnieres	172
Affichage des couleurs	149	Points décoratifs	172
15.11 Broderie à bras libre	149	Points quilt	175
15.12 Gérer les motifs de broderie	150	21.2 Aperçu des motifs de broderie	176
Aperçu de la gestion du motif de broderie	150	Modifier un motif à broder	176
Enregistrement d'un motif de broderie dans la mémoire personnelle	150	Motif de quilt	176
Enregistrer le motif de broderie sur la clé USB BERNINA	151	Quilter dans le cadre	181
Écraser un motif de broderie dans la mémoire personnelle	151	Projets	183
Écraser un motif de broderie sur la clé USB BERNINA ...	151	Enfants	184
Importer des motifs de point	151	Animaux	187
Charger un motif de point depuis la mémoire personnelle	152	Cadres	188
Charger un motif de broderie depuis la clé USB BERNINA	152	Loisirs et sport	190
Effacer un motif de broderie de la mémoire personnelle	152	Décoration	191
Effacer un motif de broderie depuis la clé USB BERNINA	153	Bordures et dentelle	194
16 Broder	154	Saisons	196
16.1 Broder avec la touche «marche/arrêt»	154	Fleurs	199
16.2 Augmenter la vitesse de broderie	154	DesignWorks	201
16.3 Régler la tension du fil supérieur	154	Index alphabétique	204
16.4 Broder avec la pédale	155		
17 Entretien et nettoyage	156		
17.1 Micrologiciel	156		
Contrôler la version du micrologiciel	156		
Actualiser le micrologiciel	156		
Restaurer des données sauvegardées	156		
17.2 Machine	157		
Nettoyer l'écran	157		
Nettoyage de la griffe d'entraînement	157		
Nettoyage du crochet	158		
Huiler le crochet	158		
Nettoyer le capteur de fil	160		
18 Dépannage	161		
18.1 Messages d'erreur	161		

- Utiliser exclusivement des aiguilles droites d'excellente qualité. Les aiguilles tordues ou endommagées peuvent entraîner une cassure d'aiguille.
- Cette machine est doublement isolée (excepté aux USA, au Canada et au Japon). Utiliser exclusivement des pièces de rechange d'origine. Tenir compte des indications relatives à l'entretien des produits équipés de double isolation.
- Pour lubrifier la machine, utiliser exclusivement l'huile recommandée par BERNINA.

Dispositifs de protection


- En cours de fonctionnement de la machine, tous les dispositifs de protection doivent être mis en place et tous les couvercles doivent être fermés.

Utilisation conforme à l'usage prévu

- La machine peut être utilisée, nettoyée et entretenue par des enfants à partir de 8 ans ou par des personnes dont les capacités physiques, sensorielles ou mentales sont restreintes ou si elles ne possèdent pas l'expérience et les connaissances suffisantes.
- Ces personnes doivent être sous surveillance lorsqu'elles utilisent la machine, ou il convient de s'assurer qu'elles savent comment utiliser la machine en toute sécurité et connaissent les dangers associés à son utilisation.
- Les enfants ne doivent pas jouer avec la machine.
- Redoublez de vigilance lorsque la machine est utilisée par des enfants ou en présence d'enfants.
- Utiliser exclusivement la pédale livrée avec la machine.
- Le cordon secteur prévu pour les États-Unis et le Canada (connecteur NEMA 1-15) doit uniquement être utilisé pour une tension secteur maximale de 150 V mise à la terre.

- Utiliser exclusivement une pédale de commande du type LV-1.
- Ne pas introduire d'objets dans les orifices de la machine.
- Aucun objet ne doit être posé sur la pédale de commande.
- Tout en cousant, guider le tissu en douceur seulement. Le fait de tirer ou de pousser le tissu pourrait provoquer une cassure de l'aiguille.
- Tenez les doigts éloignés de toutes les pièces mobiles.
- Une grande prudence est de mise dans la zone de l'aiguille.
- Pour toutes activités impliquant l'aiguille – par ex. avant d'enfiler ou de changer l'aiguille, d'enfiler le fil du crochet ou de changer le pied-de-biche – arrêter la machine.
- Mettre l'interrupteur principal sur «0».
- Débrancher la fiche du câble secteur avant d'enlever ou d'ouvrir les capots de sécurité pour pouvoir huiler la machine ou entreprendre tous autres travaux de nettoyage et de maintenance qui sont décrits dans le présent mode d'emploi.
- Pour débrancher, retirer la fiche d'alimentation hors de la prise de courant. Ne pas tirer sur le câble.

Symboles de sécurité sur la machine

Symboles de sécurité	Signification
	<p>Attention, pièces mobiles.</p> <p>Pour réduire le risque de blessures, éteindre la machine avant les opérations d'entretien.</p>

Important

Mise à disposition du mode d'emploi

Le mode d'emploi fait partie intégrante de la machine.



- Le mode d'emploi de la machine doit être conservé à un endroit approprié à proximité de la machine et être mis à disposition à des fins de consultation.
- En cas de transmission de la machine à un tiers, le mode d'emploi doit être joint à la machine.
- La version la plus récente du manuel d'instructions complet peut être téléchargée à partir de www.bernina.com.

Utilisation conforme

Votre machine BERNINA a été conçue et construite pour un usage domestique privé. Elle est construite pour coudre des tissus et d'autres matériaux indiqués dans ces directives d'emploi. Tout autre usage n'entre pas dans le cadre des dispositions d'emploi. BERNINA n'assume aucune responsabilité pour les conséquences dues au non respect de ces dispositions.

Équipement et contenu de livraison

Des illustrations sont utilisées à titre d'exemple dans la présente notice d'instructions. Les machines et accessoires montrés sur les illustrations ne correspondent obligatoirement au contenu effectif de la livraison de votre machine. Les accessoires livrés avec la machine peuvent différer selon les pays. Vous pouvez acheter les accessoires évoqués ou illustrés qui ne font pas partie du contenu de la livraison en tant qu'accessoire en option auprès du revendeur BERNINA. Vous trouverez d'autres accessoires sous www.bernina.com.

Pour des raisons techniques et à des fins d'amélioration du produit, des modifications peuvent être apportées par rapport à l'équipement de la machine et au contenu de la livraison à tout moment et sans préavis.

Maintenance des produits doublement isolés

Un produit doublement isolé est équipé de deux unités d'isolation au lieu d'une mise à terre. Aucun agent de mise à terre n'est intégré dans un produit doublement isolé et ne devrait donc pas être utilisé. La maintenance d'un produit doublement isolé exige la plus grande prudence et des connaissances approfondies du système et ne devrait donc qu'être effectuée par un technicien qualifié. N'utilisez que des pièces détachées originales pour le service et les réparations. Un produit à double isolation est désigné de la manière suivante : «double isolation» ou «doublement isolé».



Ce symbole peut également caractériser un tel produit.

Protection de l'environnement

BERNINA International AG s'engage pour la protection de l'environnement. Nous nous efforçons de maximiser la compatibilité environnementale de nos produits en améliorant sans cesse leur conception et la technologie de production dans ce sens.



La machine est marquée du symbole représentant une poubelle barrée. Cela signifie que la machine ne doit pas être jetée avec les déchets ménagers lorsqu'elle ne sert plus. Du fait d'une élimination inappropriée, des substances dangereuses risquent de gagner la nappe phréatique et par conséquent contaminer notre chaîne alimentaire et ainsi nuire à notre santé.

La machine doit être déposée gratuitement à un point de collecte prévu pour les appareils électroménagers usagers ou à un point de dépôt en vue du recyclage de la machine. Des informations sur les points de collecte peuvent être obtenues auprès de la municipalité dont vous dépendez. Lors de l'achat d'une machine neuve, le revendeur est obligé de reprendre gratuitement l'ancienne machine et de l'éliminer de manière appropriée.

Si la machine contient des données personnelles, il vous incombe de supprimer ces données vous-même avant restitution de la machine.

Explication des symboles



Signale un danger à risque élevé entraînant des blessures graves voire même la mort s'il n'est pas évité.



Signale un danger à risque moyen pouvant entraîner de graves blessures s'il n'est pas évité.



Signale un danger à risque faible pouvant entraîner des blessures légères ou moyennes s'il n'est pas évité.



Signale un danger pouvant entraîner des dommages matériels s'il n'est pas évité.



Ce symbole désigne des **astuces et conseils** des **quilteuses expertes** BERNINA.



1 My BERNINA

1.1 Introduction

Votre BERNINA 770 QE PLUS vous permet de coudre, broder et quilter. Avec cette machine, vous pouvez sans problème coudre des tissus fins en soie ou satin tout comme des tissus plus lourds en lin, laine polaire / molleton et jeans. De nombreux points utilitaires, points décoratifs, points de boutonnière et points de broderie sont à votre disposition.

En plus de ces directives d'emploi, la machine comprend 3 programmes d'aide à l'utilisation de la BERNINA 770 QE PLUS qui vous fourniront à tout moment des conseils précieux et détaillés.

Le **tutoriel** fournit des informations et des explications sur les différents domaines de la couture et de la broderie ainsi que sur les différents points.

Le **conseiller en couture** propose des aides à la décision relatives aux projets de couture. Après avoir entré le tissu choisi et le projet de couture souhaité, des recommandations sur l'aiguille et le pied-de-biche adéquats s'affichent.

Le **programme d'aide** contient des informations sur les différents motifs de point, les fonctions et les applications dans l'interface utilisateur.

Informations additionnelles



Des informations produits sont fournies avec votre produit BERNINA 770 QE PLUS en complément à ce mode d'emploi.

La version la plus récente de ce mode d'emploi ainsi que de nombreuses informations complémentaires sur la surjeteuse et ses accessoires sont disponibles sur notre site Web <https://www.bernina.com>

1.2 Contrôle de qualité BERNINA

Les machines BERNINA sont toutes assemblées avec soin et soumises à un test fonctionnel exhaustif. C'est pourquoi le compteur de points intégré indique que des points ont déjà été cousus sur la machine, mais ceux-ci ont uniquement servi à des fins d'essais et de contrôle de qualité. Malgré le nettoyage approfondi qui a suivi, il peut le cas échéant encore y avoir des résidus de fil dans la machine.

1.3 Bienvenue dans l'univers de BERNINA

Made to create, tel est le slogan de BERNINA. Nous vous soutenons dans la réalisation de vos idées, pas seulement avec nos machines. Avec l'offre exhaustive présentée ci-après, nous vous proposons de très nombreuses suggestions pour vos futurs projets ainsi que la possibilité d'échanger ainsi avec d'autres passionnés. Nous vous souhaitons beaucoup de plaisir à les découvrir !

Canal YouTube de BERNINA



Nous proposons sur YouTube une large sélection de vidéos d'instructions et d'aide relatives aux principales fonctions de nos machines. Vous y trouverez également des explications détaillées sur de nombreux pieds-de-biche pour que vos projets soient de véritables réussites.

www.youtube.com/BerninaInternational

Disponible en anglais et en allemand.

«inspiration» – le magazine de couture créatif et la boutique en ligne avec des patrons de couture



Vous recherchez des idées, des patrons et des instructions pour vos projets de couture ? Le magazine BERNINA «inspiration» est exactement ce dont vous avez besoin. De parution trimestrielle, «inspiration» fournit d'épatantes idées de couture et de broderies. Des tendances saisonnières de la mode aux idées de décoration originales pour votre intérieur ou à d'adorables suggestions de couture pour les enfants en passant par les accessoires en vogue et des conseils pratiques.

Le magazine est disponible en anglais, allemand, néerlandais et français.

Dans notre boutique en ligne, vous trouverez le magazine «inspiration» sous forme numérique ou sous forme imprimée, à l'unité ou avec abonnement. De plus, vous y découvrirez de nombreux patrons à télécharger ! Jetez un coup d'œil sur inspiration.bernina.com et suivez-nous sur Instagram ([inspiration.sewing.magazin](https://www.instagram.com/inspiration.sewing.magazin)).

Blog BERNINA



Instructions astucieuses, patrons de couture et modèles de broderie gratuits ainsi que nombreuses nouvelles idées : Vous retrouverez tout ceci chaque semaine sur le blog inédit de BERNINA. Nos expert(e)s vous donnent de précieux conseils et expliquent, étape par étape, comment atteindre le résultat souhaité. Dans la communauté, vous pouvez charger vers l'amont vos propres projets et échanger avec d'autres passionnés de la couture, du quilt et de la broderie.

www.bernina.com/blog

Disponible en anglais, en allemand, en néerlandais et en français.

BERNINA Social Media



Suivez-nous sur les réseaux sociaux et découvrez nos événements, des projets captivants ainsi que des conseils et astuces ayant trait à la couture, au quilt et à la broderie. Nous vous tenons informés des actualités et nous nous réjouissons de pouvoir vous montrer l'un ou l'autre aspect remarquable de l'univers BERNINA.

www.bernina.com/social-media

Application BERNINA



Téléchargez l'application BERNINA depuis l'App Store sur votre smartphone et profitez d'un accès direct à toutes les informations sur les produits. L'organisateur d'accessoires vous donne un aperçu de vos accessoires et de ceux que vous souhaitez encore. En outre, vous avez un accès direct au portail clients, au blog et à la boutique en ligne "inspiration" et vous trouverez toujours un revendeur spécialisé près de chez vous. L'application est disponible dans l'App Store d'Apple et dans le Google Play Store. Vous trouverez des liens directs sur : www.bernina.com/app



1.4 Aperçu de la machine

Aperçu avant des éléments de commande



- | | | | |
|---|--------------------------------|----|---------------------------------------|
| 1 | «Couture en marche arrière» | 7 | «Début de motif» |
| 2 | «Coupe-fil» | 8 | «Position d'aiguille en haut/en bas» |
| 3 | «Pied-de-biche en haut/en bas» | 9 | «Bouton multifonction en haut» |
| 4 | «Marche/Arrêt» | 10 | «Bouton multifonction en bas» |
| 5 | «Fin de motif» | 11 | «Position d'aiguille à gauche/droite» |
| 6 | «Points d'arrêt» | | |

Aperçu devant



- | | | | |
|---|---|----|-----------------------------------|
| 1 | Connexion du module de broderie | 7 | Régulateur de vitesse |
| 2 | Couvercle du crochet | 8 | Recouvrement du donneur de fil |
| 3 | Connexion pour les accessoires (accessoire en option) | 9 | Donneur de fil |
| 4 | Pied-de-biche | 10 | Vis de fixation |
| 5 | Enfile-aiguille | 11 | Connexion pour la table rallonge |
| 6 | Éclairage | 12 | Connexion pour le levier de genou |

Aperçu latéral



- | | | | |
|---|---|----|--------------------------------------|
| 1 | Prise pour pédale | 7 | Interrupteur principal |
| 2 | Raccord de service | 8 | Prise de câble d'alimentation |
| 3 | Support de bobine de fil | 9 | Support aimanté pour le stylet |
| 4 | Interrupteur d'unité de bobinage avec coupe-fil | 10 | Fentes d'aération |
| 5 | Support de bobine pivotant | 11 | Port USB |
| 6 | Volant | 12 | Griffe d'entraînement en haut/en bas |

Aperçu arrière



- | | | | |
|---|--------------------------------------|----|--|
| 1 | Connexion pour la table rallonge | 8 | Poignée |
| 2 | Connexion pour l'anneau de reprisage | 9 | Prétension de bobinage |
| 3 | Connexion BSR | 10 | Guide-fil |
| 4 | Connexion pour les accessoires | 11 | Dual-Transport BERNINA (avancement biface) |
| 5 | Fentes d'aération | 12 | Coupe-fil |
| 6 | Œillet guide-fil | 13 | Griffe d'entraînement |
| 7 | Unité de bobinage | 14 | Plaque à aiguille |








1.5 Accessoires livrés



Vous trouverez d'autres informations sur les accessoires fournis ou en option et des conseils d'utilisation sur : <https://www.bernina.com/770qe-plus#!accessories>








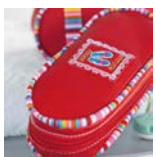






Aperçu des accessoires de la machine

Illustration	Nom	Utilisation
	Housse de protection	Sert à protéger la machine de la poussière et des salissures.
	Coffret d'accessoires BERNINA	Sert à ranger les accessoires fournis tout comme les accessoires spéciaux.
	Levier à genouillère / Système main libre (FHS)	Sert à lever et abaisser le pied-de-biche.
	Table rallonge	Sert à agrandir la surface de couture.
	Plaque à aiguille Point droit/ CutWork	Sert à coudre des ouvrages au point droit et CutWork.
	Disque de déroulement du fil	Garantit le déroulement fluide et régulier du fil de la bobine.
	Canette pour crochet B9 5 pièces	Sert à embobiner le fil de canette.
	Disque en mousse 2 pièces	Le disque en mousse empêche le fil de glisser, de s'empêtrer ou de casser dans le support de bobine.
	Stylo tactile	Pour commander avec précision l'écran tactile.

Illustration	Nom	Utilisation
	Découvit	Sert à défaire les coutures et à couper les boutonnières.
	Équilibrage de la hauteur	Empêche la semelle du pied-de-biche de se décaler en glissant sur les coutures épaisses.
	Kit d'aiguilles	Pour tous les travaux de couture courants.
	Guide droit	Sert à conserver une distance de couture régulière.
	Tournevis Torx, gris	Pour remplacer l'aiguille.
	Tournevis rouge (pour vis à tête fendue)	Pour desserrer et resserrer des vis à tête fendue.
	Tournevis coudé Torx	Sert à ouvrir le capot du dessus.
	Pinceau/pose-aiguille	Sert à nettoyer la griffe d'entraînement ainsi que la coursière.
	Huile de machine	Pour lubrifier la machine.
	Cordon secteur	Sert à brancher la machine au secteur.
	Pédale	Sert à démarrer et à arrêter la machine. Sert à régler la vitesse de progression de la couture.

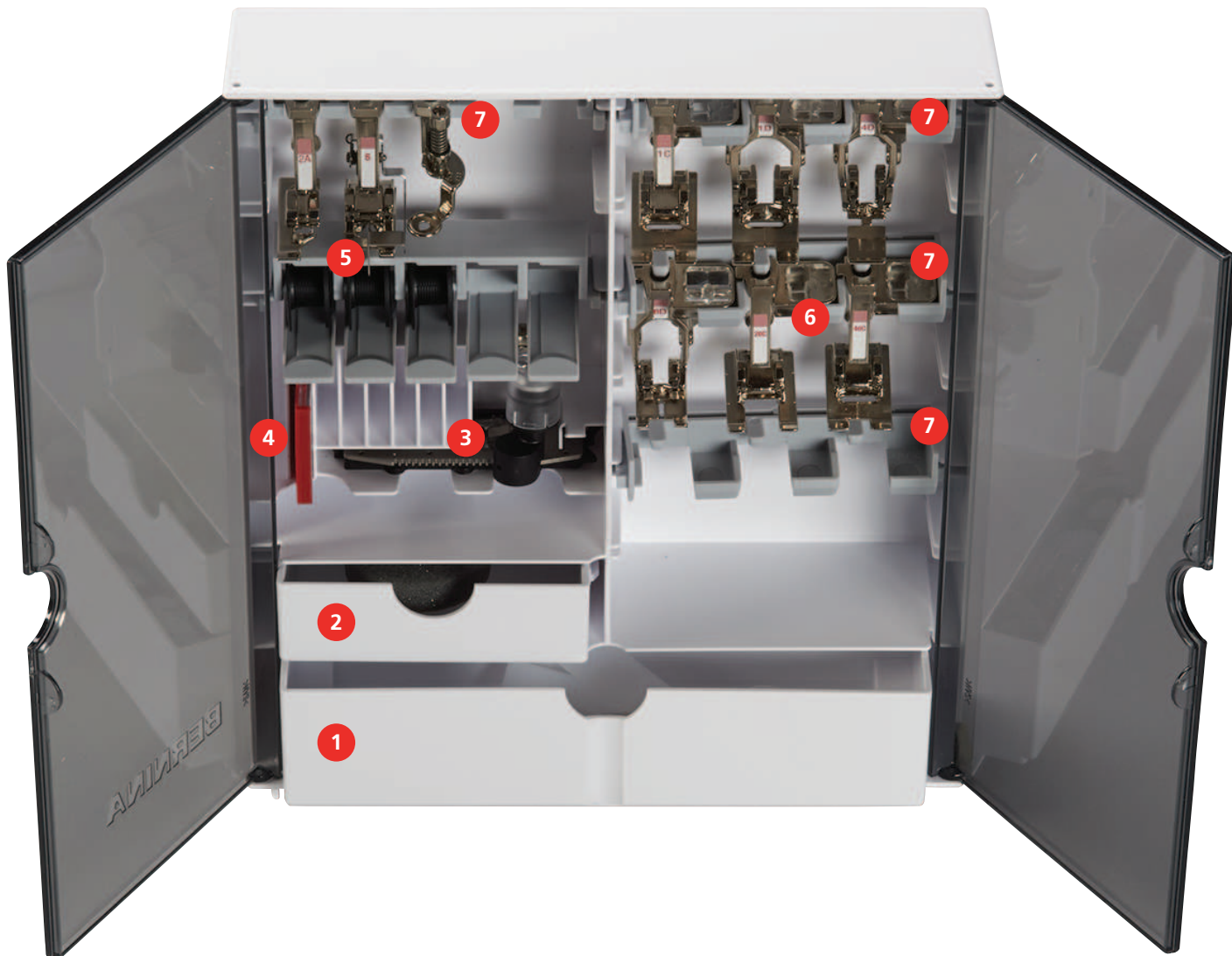
Aperçu des pieds-de-biche

Pieds-de-biche standard fournis

Illustration	Numéro	Désignation	Utilisation	Exemple
	#1C	Pied pour points en marche arrière	Sert à coudre différents points utilitaires et décoratifs. Pour coudre en marche avant et marche arrière.	
	#1D	Pied pour points en marche arrière	Sert à coudre différents points utilitaires et décoratifs avec l'entraînement supérieur. Pour coudre en marche avant et marche arrière.	
	#3A	Pied traîneau pour boutonnière	Pour la couture automatique de boutonnière.	
	#4D	Pied pour fermeture à glissière	Sert à coudre des fermetures à glissière avec l'entraînement supérieur.	
	#20C	Pied ouvert pour broderie	Sert à coudre des applications et motifs décoratifs.	
	#42	Régulateur de points BERNINA (BSR)	Sert à quilter à mains libres avec une longueur de point régulière.	
	#97D	Pied pour patchwork	Pour patchwork et autres travaux de précision, lorsque le système d'entraînement BERNINA Dual Transport est utilisé.	

Coffret d'accessoires

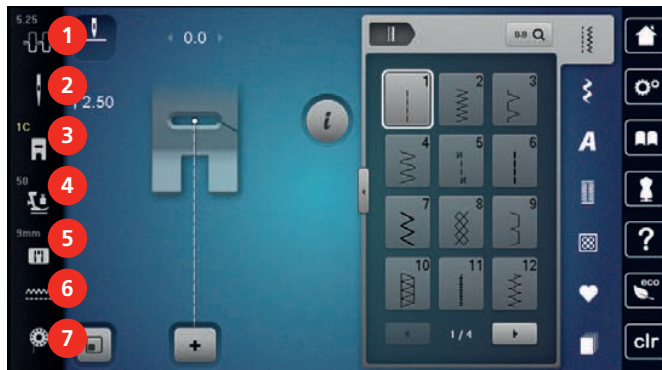
Dans le coffret à accessoires, les accessoires peuvent être rangés de manière ordonnée dans des compartiments et des supports appropriés.



- | | | | |
|---|--------------------------------|---|---|
| 1 | Grand tiroir | 5 | Porte-bobine |
| 2 | Petit tiroir | 6 | Pieds-de-biche |
| 3 | Pied traîneau pour boutonnière | 7 | Support de pied-de-biche pour pieds de 5,5 mm et 9,0 mm |
| 4 | Assortiment d'aiguilles | | |

1.6 Aperçu de l'interface utilisateur

Aperçu des fonctions/affichages



- | | | | |
|---|--|---|---------------------------------------|
| 1 | «Tension du fil supérieur» | 5 | «Sélection de la plaque à aiguille» |
| 2 | «Sélection de l'aiguille» | 6 | «Indicateur de griffe d'entraînement» |
| 3 | «Affichage/Sélection du pied-de-biche» | 7 | «Fil de canette» |
| 4 | «Pression du pied-de-biche» | | |

Aperçu des réglages du système



- | | | | |
|---|-------------------------|---|------------------------|
| 1 | «Home» | 5 | «Aide» |
| 2 | «Programme Setup» | 6 | «Mode éco» |
| 3 | «Tutoriel» | 7 | «Effacer les réglages» |
| 4 | «Conseiller en couture» | | |

Aperçu du menu de sélection couture



- | | | | |
|---|----------------------|---|-----------------------|
| 1 | «Points utilitaires» | 5 | «Points quilt» |
| 2 | «Points décoratifs» | 6 | «Mémoire personnelle» |
| 3 | «Alphabets» | 7 | «Historique» |
| 4 | «Boutonnères» | | |

Commande logicielle







L'écran tactile peut être commandé du bout du doigt ou à l'aide d'un stylet.

Sélectionner : Toucher brièvement un élément.





Faire défiler : Toucher un élément et faire un mouvement de glissement rapide à l'écran.

Déplacer : Toucher l'écran et déplacer son doigt lentement dans une direction, par ex. pour faire défiler vers le haut et vers le bas.

Navigation

Illustration	Désignation	Utilisation
	«Home»	Afficher l'«écran d'accueil».
	Chemin de navigation	Afficher un niveau de menu précédent.
	«Fermer»	Fermer la fenêtre.
	Plus	Afficher plus de fonctions ou d'informations.
	Avancer	Faire avancer l'affichage.
	Reculer	Faire reculer l'affichage.

Activer/désactiver des fonctions

Illustration	Élément	État
	Commutateur	La fonction est activée.
		La fonction est désactivée.
	Champ	La fonction est désactivée.
		La fonction est activée.

Adapter des valeurs


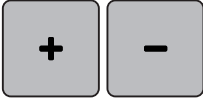
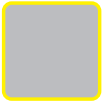





Illustration	Désignation	Utilisation
	Curseur de réglage	Régler la valeur à l'aide du curseur. Toucher le petit point pour réinitialiser à la valeur de base.

Illustration	Désignation	Utilisation
	Champs «Plus» / «Moins»	Augmenter la valeur avec «Plus», la réduire avec «Moins».
	Cadre jaune	Indication que la valeur réglée diffère de la valeur standard. Réinitialiser la valeur en sélectionnant la valeur de base.

Saisir des textes et des nombres

Un clavier spécifique apparaît pour saisir des valeurs numériques ou du texte.



Illustration	Désignation	Utilisation
	Champ de saisie	Affichage des données saisies. Toucher pour supprimer tous les caractères saisis.
	«Effacer»	Effacer le dernier caractère.
	«Minuscules»	Afficher les lettres disponibles en minuscules.
	«Majuscules»	Afficher les lettres disponibles en majuscules.
	«Nombres et signes mathématiques»	Afficher les nombres et signes mathématiques disponibles.
	«Caractères spéciaux»	Afficher les caractères spéciaux disponibles.
	«Confirmer»	Confirmer les données entrées et quitter le sous-menu.
	«Annuler»	Annuler la saisie et fermer la fenêtre d'affichage.

1.7 Fils, aiguilles, tissus

L'aiguille s'use avec le temps. C'est pourquoi elle doit être changée régulièrement. Seule une pointe en parfait état garantit des points réguliers et irréprouchables. En règle générale : Plus le tissu est fin, plus l'aiguille doit être fine. Les aiguilles présentées sont des accessoires courants ou optionnels.

- Épaisseurs d'aiguille 70, 75 : pour des tissus légers.
- Épaisseurs d'aiguille 80, 90 : pour tissus moyennement épais.
- Épaisseurs d'aiguille 100, 110 et 120 : pour tissus épais.

Aperçu sur les aiguilles

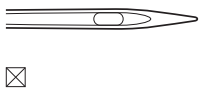
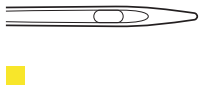
Illustration	Désignation de l'aiguille	Description de l'aiguille	Utilisation
	Aiguille universelle 130/705 H 60/8 – 120/19	Avec pointe légèrement arrondie.	Pour des tissus tissés (léger, moyen, lourd), tissus tricotés, cuir, matières plastiques, jeans/denim. Pour des matières naturelles et synthétiques. Pour coudre en général, des boutons et des boutonniers, des fermetures à glissière, des ourlets, surpiquer, réaliser des coutures décoratives et des patchworks, broder, quilter.
	Aiguille pour stretch 130/705 H-S 75/11 – 90/14	Avec pointe moyennement arrondie.	Pour des tissus tricotés (jersey, tricot, tissus à mailles et stretch) Pour coudre en général, des boutons et des boutonniers, des fermetures à glissière, des ourlets, surpiquer, réaliser des coutures décoratives et broder.
	Aiguille jersey / à broder 130/705 H SUK 80/12	Avec pointe moyennement arrondie.	Pour des tissus tissés (léger, moyen, lourd), tissus tricotés, matières plastiques. Pour coudre en général, des boutons et des boutonniers, des fermetures à glissière, des ourlets, surpiquer, réaliser des coutures décoratives et broder.
	Aiguille pour jeans 130/705 H-J 80/12 – 110/18	Avec pointe particulièrement fine et effilée.	Pour tissus tissés (léger, moyen, lourd), cuir, jeans/denim. Pour coudre en général, des boutons et des boutonniers, des fermetures à glissière, des ourlets, surpiquer, réaliser des coutures décoratives et des patchworks, broder, quilter.
	Aiguille pour le cuir 130/705 H LR 90/14, 100/16	Avec pointe tranchante (LR = pointe cuir droite).	Pour cuir, similicuir ou matériaux similaires. Pour fermetures à glissière, ourlets et surpiqures, matières glissant difficilement.






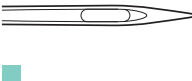

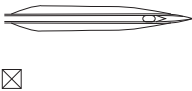

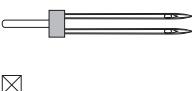
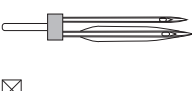

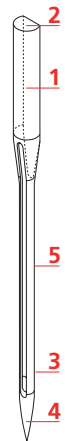
Illustration	Désignation de l'aiguille	Description de l'aiguille	Utilisation
	Aiguille Microtex 130/705 H-M 60/8 – 110/18	Avec une pointe particulièrement pointue et fine.	Pour les tissages (légers, moyens, lourds), les matières synthétiques, les matières qui glissent difficilement. Pour de la soie, des tissus en microfibres, des feuilles, des matériaux enduits et glissant difficilement. Pour la couture en général, la couture de boutons et de boutonsières, les fermetures à glissière, les ourlets et les surpiqûres, la couture décorative. Pour des points droits spécifiques lors des surpiqûres des bords.
	Aiguille Quilting 130/705 H-Q 75/11 – 90/14	Avec pointe particulièrement effilée et légèrement arrondie.	Pour des tissus tissés (léger, moyen, lourd). Pour les coutures décoratives, patchworks, quilting. Pour piquer et surpiquer par ex. quilting et patchworks.
	Aiguille à broder 130/705 H-E 75/11 – 90/14	Avec petite pointe d'aiguille, chas large et rainure à fil large.	Pour des tissus tissés (léger, moyen, lourd), tissus tricotés. Pour les fils plus épais et fils en laine. Pour coudre en général, des boutons et des boutonsières, des fermetures à glissière, des ourlets, surpiquer, réaliser des coutures décoratives et broder.
	Aiguille pour tissus fins 130/705 H SES 70/10 – 90/14	Avec petite pointe d'aiguille.	Pour des matériaux fins, fragiles tels que le velours par exemple. Pour coudre en général, des boutons et des boutonsières, des fermetures à glissière, des ourlets, surpiquer, réaliser des coutures décoratives et des patchworks, broder, quilting.
	Aiguille pour fil métallisé 130/705 H METAF IL 80/12	Avec pointe moyennement arrondie et chas d'aiguille d'une longueur de 2 mm.	Pour des tissus tissés (léger, moyen, lourd), tissus tricotés. Pour travailler des fils spéciaux et à effet, en particulier des fils métalliques. Pour broder avec des fils métalliques. Pour l'ourlet et la surpiqûre, la couture décorative et la broderie.

Illustration	Désignation de l'aiguille	Description de l'aiguille	Utilisation
	Aiguille pour surpiquer 130/705 H-N 80/12 – 100/16	Avec pointe moyennement arrondie et chas d'aiguille d'une longueur de 2 mm.	Pour des tissus tissés (léger, moyen, lourd). Pour l'ourlet et la surpiqûre, la couture décorative et la broderie. Pour travaux de piqûre et surpiqûre avec plusieurs fils de couture et pour la broderie.
	Aiguille pour feutrine PUNCH	Avec petits crochets.	Pour les tissus tissés (légers, moyens, lourds), jeans / denim Pour le feutrage de divers fils dans les tissus de base.
	Aiguille pour ourlet à jour 130/705 H WING 100/16, 120/20	Avec tige d'aiguille élargie en forme d'aile.	Pour des tissus tissés (léger, moyen, lourd). Pour des effets spéciaux de la broderie à jour.
	Aiguille jumelée universelle 130/705 H ZWI 70-100	Écartement des aiguilles : 1,0/1,6/2,0/2,5/3,0/4,0/6,0/8,0	Pour des ourlets visibles sur des tissus élastiques, des plis nervures, des coutures décoratives.
	Aiguille jumelée pour tissus élastiques 130/705 H-S ZWI 75	Écartement des aiguilles : 2,5/4,0	Pour des ourlets visibles sur des tissus élastiques, des plis nervures, des coutures décoratives.
	Aiguille jumelée pour ourlet à jour 130/705 H ZWIHO 100	Écartement des aiguilles : 2,5	Pour des effets spéciaux de la broderie à jour.
	Aiguille triple universelle 130/705 H DRI 80	Écartement des aiguilles : 3,0	Pour des ourlets visibles sur des tissus élastiques, des coutures décoratives.

Exemple de description d'aiguille

Le système 130/705 qui s'adresse aux machines à coudre ménagères est expliqué ci-après par le biais d'un graphique avec pour exemple une aiguille pour le jersey/stretch.

	<p>130/705 H-S/70</p> <p>130 = longueur de la tige (1)</p> <p>705 = talon plat (2)</p> <p>H = tige creuse (3)</p> <p>S = pointe (ici pointe ronde moyenne) (4)</p> <p>70 = épaisseur 0,7 mm (5)</p>
---	---


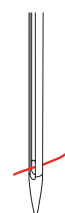
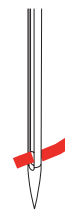
Sélection des fils

Des résultats de couture satisfaisants dépendent de la qualité du fil, de l'aiguille et du tissu.

Nous vous recommandons de choisir des fils de qualité pour obtenir des résultats de couture satisfaisants.

- Le coton est une fibre naturelle et ce fil sera utilisé particulièrement pour la couture des tissus en coton.
- Le fil de coton mercerisé se caractérise par sa brillance discrète et reste stable au lavage.
- Les fils en polyester sont particulièrement solides et ne se décolorent pas.
- Les fils en polyester sont plus élastiques que ceux en coton et sont particulièrement appréciés pour les coutures élastiques.
- Les fils de rayonne/viscose possèdent les caractéristiques d'une fibre naturelle, mais sont plus brillants.
- Les fils de rayonne/viscose sont particulièrement appréciés pour la couture de points décoratifs aux jolis reflets satinés.

Rapport aiguille-fil

	<p>Le rapport aiguille/fil est correct quand le fil glisse parfaitement dans la longue rainure et s'enfile facilement dans le chas de l'aiguille. Le nouage du fil s'effectue alors correctement.</p>
	<p>Trop de jeu dans la longue rainure et dans le chas de l'aiguille peut conduire à une cassure du fil ou à une formation irrégulière des points.</p>
	<p>Si le fil frotte sur le bord de la longue rainure ou s'il est trop à l'étroit dans le chas de l'aiguille, il peut se casser ou se coincer.</p>

2 Préparation à la couture

2.1 Préalablement à la première utilisation de la machine



Avant la première utilisation de la machine ou après une immobilisation prolongée, BERNINA recommande d'huiler le crochet. (voir page 156)

La lubrification du crochet permet d'éviter les bruits indésirables dans la coursière.

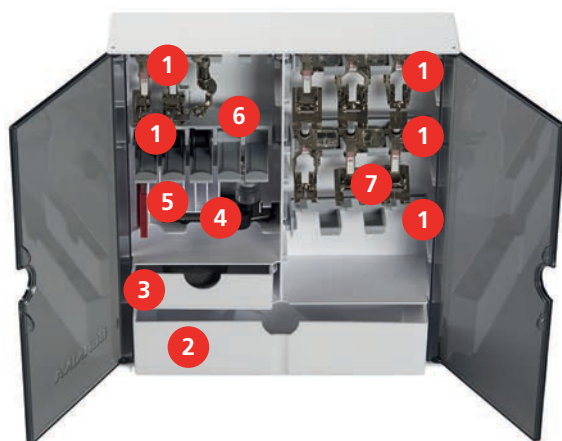
2.2 Coffret d'accessoires

Placer le coffret d'accessoires

> Rabattre les deux pieds pivotants au dos du coffret jusqu'à ce qu'ils s'encliquettent.



Ranger les accessoires



- > Mettre en place les supports (1) pour bobines, pieds-de-biche et aiguilles dans le coffret à accessoires.
- > Ranger les pieds-de-biche dans les supports (7) (5,5 mm ou 9,0 mm).
- > Ranger les petites pièces, par ex. disque de déroulement du fil, etc. dans les tiroirs de rangement (2) et (3).
- > Ranger le pied traîneau pour boutonnière #3A dans le compartiment (4).
- > Ranger l'assortiment d'aiguilles livrées dans le compartiment spécial (5).

ATTENTION**Surfaces du capteur de la canette rayées**

Dysfonctionnement de la surveillance du fil de canette. Si les surfaces du capteur de la canette sont rayées ou salies, la surveillance du fil de canette ne peut plus reconnaître la quantité restante du fil.

- > Les canettes doivent toujours être mises en place avec la surface argentée du capteur vers la droite dans le porte-canette.

- > Mettre les canettes avec la surface argentée du capteur vers la droite dans le porte-canette (6).
- > Appuyer la touche à ressort vers le bas pour libérer la canette.

2.3 Connecter et mettre sous tension**Connecter la pédale à la machine**

Le câble de la pédale est enroulé sur la face inférieure de la pédale.

- > Dérouler le câble de la pédale à la longueur voulue et le caler dans les supports prévus à cet effet sous la pédale.



- > Brancher la fiche du câble réseau au connecteur pour pédale de commande.



- > Placer la pédale sous la table.
- > Si le câble est trop long, enrouler la longueur de câble excédentaire et bloquer dans les supports sous la pédale.

Connecter la machine

Pour assurer le bon fonctionnement de la machine, il convient d'utiliser exclusivement le câble secteur fourni. Le câble secteur fourni avec la machine est conçu spécifiquement pour les plages de tension applicables au pays d'utilisation. Si la machine est utilisée dans un pays autre que le pays d'origine, il faut se procurer le câble secteur qui convient pour ce pays auprès du revendeur spécialisé BERNINA.

Le câble secteur pour les États-Unis et le Canada possède une fiche d'alimentation polarisée (un contact est plus grand que l'autre). Pour minimiser le risque de choc électrique, la fiche d'alimentation ne peut être connectée que d'une seule manière dans la prise murale. Si la fiche d'alimentation ne rentre pas dans la prise, il suffit de retourner la fiche avant de l'enficher. Si la fiche d'alimentation retournée ne rentre toujours pas, demander à un électricien d'installer une prise murale adaptée. La fiche d'alimentation ne doit absolument pas être modifiée.

- > Brancher la fiche du câble réseau au connecteur pour câble réseau de la machine.



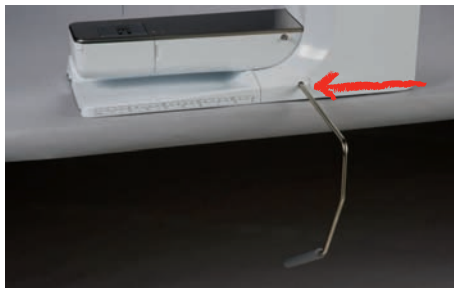
- > Brancher la fiche d'alimentation du câble réseau à la prise de courant.

Fixer le levier de genou



La position latérale du levier de genou peut être adaptée si nécessaire par le concessionnaire BERNINA.

- > Glisser le levier de genou dans la connexion pour le levier de genou sur le devant de la machine.
- > Régler la hauteur du siège de telle manière à pouvoir commander le levier de genou avec le genou.



Fixation du stylet

- > Fixer le stylet dans le support aimanté.



Allumer la machine

- > Mettre l'interrupteur principal sur «I».



2.4 Pédale

Régler la vitesse avec la pédale

La vitesse peut être réglée en continu au moyen de la pédale de commande.

- > Pour mettre la machine en marche, appuyer prudemment sur la pédale.
- > Pour coudre plus rapidement, exercer une pression plus forte sur la pédale de commande.
- > Pour arrêter la machine, relâcher la pédale de commande.



Activer/désactiver la fonction supplémentaire

Une seconde fonction peut être programmée pour la pédale, qui peut être activée et désactivée à la pression du talon. À la livraison, la pression du talon est programmée à l'aide de la fonction «Relever/abaisser l'aiguille».

- > Pour relever ou abaisser l'aiguille, appuyer sur la pédale avec le talon.



Une autre fonction peut aussi être programmée pour la pression du talon. (voir page 50)

2.5 Support de bobine

Support de bobine pivotant

Fixer le support de bobine



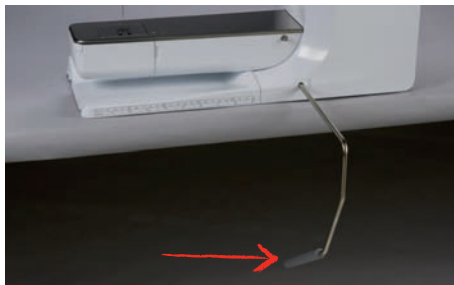
Pour les fils métalliques ou autres fils spéciaux, il est recommandé d'utiliser le support de bobine basculant.

Le support de bobine basculant est indispensable pour la couture avec plusieurs fils ainsi que pour le bobinage pendant la couture.

2.8 Pied-de-biche

Régler la position du pied-de-biche avec le levier de genou

- > Régler la hauteur du siège de telle manière à pouvoir commander le levier de genou avec le genou.
- > Pousser le levier de genou vers la droite avec le genou pour relever le pied-de-biche.



- La griffe s'escamote simultanément et la tension du fil se relâche.
- > Relâcher lentement le levier de genou pour abaisser le pied-de-biche.

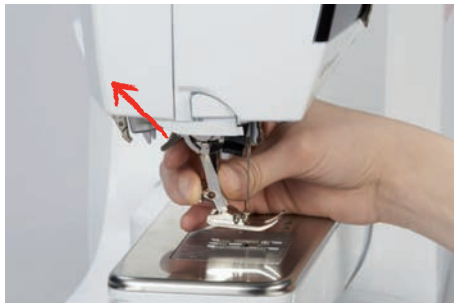
Régler la position du pied-de-biche avec la touche «pied en haut/en bas»



- > Pour relever le pied-de-biche, appuyer sur la touche «Pied-de-biche en haut/en bas».
- > Pour abaisser le pied-de-biche, sélectionner à nouveau la touche «Pied-de-biche en haut/en bas».

Changer le pied-de-biche

- > Relever l'aiguille.
- > Relever le pied-de-biche.
- > Éteindre la machine.
- > Relever le levier.



- > Retirer le pied-de-biche.
- > Glisser le nouveau pied-de-biche dans le support.
- > Abaisser le levier de fixation.

Sélectionner le pied-de-biche dans l'interface utilisateur

Une fois le pied-de-biche choisi, il est possible de vérifier s'il convient au motif de point sélectionné. D'autres pieds-de-biche sont également affichés s'ils sont disponibles pour le motif de point sélectionné.

- > Mettre la machine en marche.
- > Sélectionner le motif de point.
- > Sélectionner «Affichage/Sélection du pied-de-biche».





- > Pour afficher tous les pieds-de-biche convenant pour le motif de point choisi, sélectionner «Pieds-de-biche en option».



- > Sélectionner fixer le pied-de-biche.
 - Si le pied-de-biche sélectionné convient, on peut commencer la couture.
 - Si le pied-de-biche sélectionné ne convient pas pour le motif de point sélectionné, il est certes possible de le sélectionner, mais le démarrage de la machine est automatiquement empêché. Un message d'erreur s'affiche. Si le pied-de-biche sélectionné est incorrect, le point à coudre est représenté en rouge dans la prévisualisation du point.



Régler la pression du pied-de-biche



La pression du pied-de-biche sert à régler de manière optimale la pression du pied-de-biche sur le tissu en fonction de l'épaisseur du tissu. Il est conseillé de réduire la pression du pied-de-biche en cas de tissus épais. Ceci présente l'avantage que le tissu est plus facile à déplacer. Si la pression du pied-de-biche est réglée en dessous de 0, le pied-de-biche se lève même pour donner plus d'espace au tissu épais. Avec des tissus fins, il est recommandé d'augmenter la pression du pied-de-biche. Ceci a pour avantage de contrôler le déplacement du tissu sous le pied-de-biche.



- > Sélectionner «Pression du pied-de-biche».
- > Régler la pression du pied-de-biche.

2.9 Aiguille et plaque à aiguille

Changer l'aiguille

- > Relever l'aiguille.
- > Éteindre la machine.
- > Retirer le pied-de-biche.



- > Desserrer la vis de fixation de l'aiguille avec le tournevis gris (Torx, gris).



- > Tirer l'aiguille vers le bas.
- > Tenir la nouvelle aiguille côté plat tourné vers l'arrière.
- > Pousser l'aiguille vers le haut jusqu'à la butée.
- > Resserrer la vis de fixation avec le tournevis.

Sélectionner l'aiguille dans l'interface utilisateur

Après avoir changé l'aiguille, il est possible de vérifier si celle-ci peut être utilisée avec la plaque à aiguille choisie.



- > Sélectionner «Sélection de l'aiguille».
- > Sélectionner l'aiguille fixée.



- Si l'aiguille sélectionnée est adaptée au pied-de-biche sélectionné, il est possible de commencer à coudre. Si l'aiguille sélectionnée ne convient pas au pied-de-biche sélectionné, la machine affiche un message d'erreur au démarrage et ne démarre pas.

Sélectionner le type et la dimension d'aiguille

Fonction de rappel pratique : Afin de conserver durablement ces informations, le type et la taille d'aiguille peuvent être enregistrés sur la machine. Il est ainsi possible de vérifier en tout temps le type et la taille d'aiguille enregistrés.



- > Sélectionner «Sélection de l'aiguille».



- > Sélectionner «Informations sur les aiguilles».
- > Sélectionner le type d'aiguille (1) de l'aiguille fixée.

- > Sélectionner le type d'aiguille (2) de l'aiguille fixée.



Régler la position de l'aiguille en haut/en bas

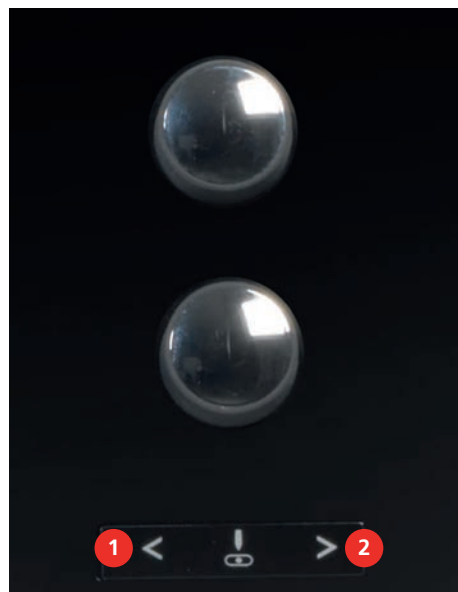


- > Pour abaisser l'aiguille, appuyer sur la touche «Position d'aiguille en haut/en bas».
- > Pour relever l'aiguille, sélectionner à nouveau la touche «Position d'aiguille en haut/en bas».

Régler la position de l'aiguille à gauche/à droite

11 positions d'aiguille sont à disposition. La position de l'aiguille s'affiche sur l'écran avec le numéro de la position de l'aiguille.

- > Pour régler la position de l'aiguille vers la gauche, appuyer sur la touche «Position d'aiguille à gauche» (1).
- > Pour régler la position de l'aiguille vers la droite, sélectionner à nouveau la touche «Position d'aiguille à droite» (2).



Régler l'arrêt de l'aiguille en haut/en bas (permanent)



- > Pour régler durablement la position d'arrêt de l'aiguille, toucher «Arrêt de l'aiguille en haut/bas».
 - La machine s'arrête avec l'aiguille piquée dans le tissu dès que l'on relâche la pression sur la pédale ou qu'on appuie sur la touche «Marche/Arrêt».
- > Toucher à nouveau «Arrêt de l'aiguille en haut/bas».
 - La machine s'arrête avec l'aiguille piquée en haut dès que l'on relâche la pression sur la pédale ou qu'on appuie sur la touche «Marche/Arrêt».

Changer la plaque à aiguille

Les plaques à aiguille sont pourvues de repères longitudinaux, transversaux et diagonaux en millimètres (mm) et pouces (inch). Ces repères sont utiles pour coudre ou piquer avec précision.

Condition préalable:

- La griffe d'entraînement est escamotée.
 - La machine est arrêtée.
 - Le pied-de-biche et l'aiguille sont retirés.
- > Appuyer sur le repère de la plaque à aiguille depuis l'arrière à droite vers le bas jusqu'à ce qu'elle bascule.



- > Retirer la plaque à aiguille.
- > Placer les ouvertures de la nouvelle plaque à aiguille sur les ergots de guidage correspondants et appuyer vers le bas jusqu'à ce que la plaque s'encliquette.

Sélectionner la plaque à aiguille dans l'interface utilisateur

Après avoir changé la plaque à aiguille, il est possible de vérifier si celle-ci peut être utilisée avec l'aiguille choisie.



- > Sélectionner «Sélection de la plaque à aiguille».
- > Sélectionner la plaque à aiguille précédente.



- Si la plaque à aiguille sélectionnée convient avec l'aiguille choisie, on peut commencer la couture.
- Si la plaque à aiguille sélectionnée ne convient pas avec l'aiguille choisie, un message d'erreur s'affiche et le démarrage de la machine est automatiquement empêché.

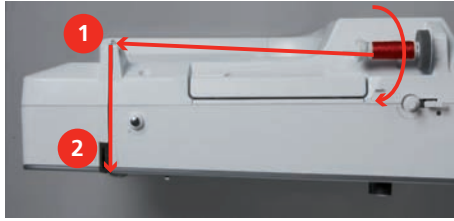
2.10 Enfiler

Enfiler le fil supérieur

Condition préalable:

- L'aiguille et le pied-de-biche sont relevés.
 - La machine est arrêtée.
- > Fixer le disque en mousse sur le support de bobine.
- > Mettre la bobine sur le support de bobine de sorte que le fil soit déroulé dans le sens des aiguilles d'une montre.
- > Fixer le disque adéquat de déroulement du fil.
- > Guider le fil dans le sens de la flèche au travers du guide-fil arrière (1) en tenant le fil des deux mains, le maintenir bien tendu et le glisser dans la tension du fil.

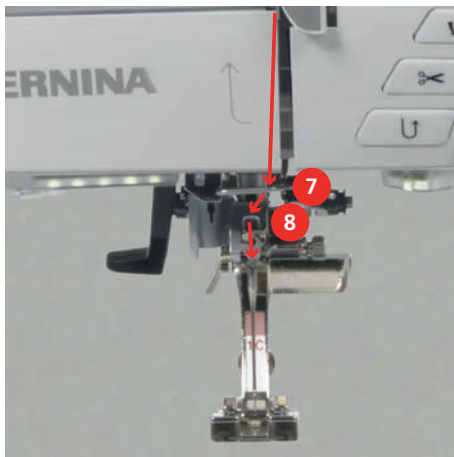
- > Guider le fil dans le sens de la flèche au travers de la tension du fil (2).



- > Guider le fil vers le bas (3) autour du recouvrement du donneur de fil (4).
- > Guider le fil vers le haut et le glisser dans le donneur de fil (5).
- > Guider de nouveau le fil vers le bas (6).



- > Guider le fil au travers les guides (7/8) au-dessus du pied-de-biche.



- > Mettre la machine en marche.



- > Tirer le fil sous le pied-de-biche puis d'arrière vers l'avant par-dessus le coupe-fil (15) et couper.



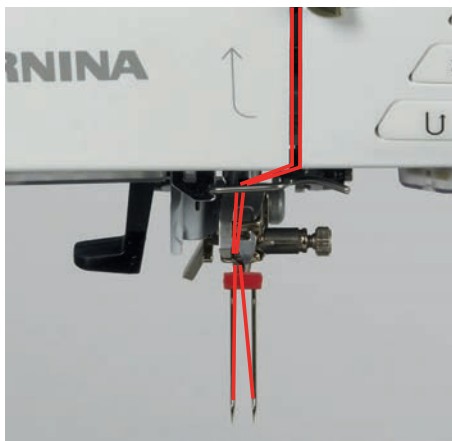
Enfiler une aiguille jumelée

Condition préalable:

- L'aiguille jumelée est fixée.
- > Guider le premier fil dans le sens de la flèche sur le côté droit du disque de tension du fil (1).
- > Guider le deuxième fil dans le sens de la flèche sur le côté gauche du disque de tension du fil (1).



- > Guider le premier et le deuxième fil jusqu'au guide-fil au-dessus de l'aiguille.
- > Enfiler le premier fil à la main dans l'aiguille droite.
- > Enfiler le deuxième fil à la main dans l'aiguille gauche.

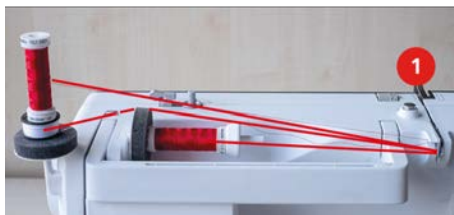


Enfiler une aiguille triple

Condition préalable:

- L'aiguille triple est montée.
- > Fixer le disque en mousse, la bobine et le disque de déroulement du fil adéquat sur le support de bobine couché.
- > Fixer le disque en mousse sur le support de bobine debout.
- > Placer la canette remplie sur le support de bobine debout de sorte que les surfaces argentées du capteur soient orientées vers le bas.
- > Mettre en place la bobine de fil en face de la canette.

- > Enfiler 3 fils jusqu'au guide-fil supérieur.



- > Guider 2 fils (support de bobine debout) à gauche du disque de tension du fil (1) jusqu'au guide-fil au-dessus de l'aiguille.
- > Guider 1 (support de bobine couché) à droite du disque de tension du fil (1) jusqu'au guide-fil au-dessus de l'aiguille.
- > Enfiler à la main 1 fil du support de bobine debout dans l'aiguille gauche et 1 dans l'aiguille droite.
- > Enfiler à la main le fil du support de bobine couché dans l'aiguille médiane.

Embobiner la canette



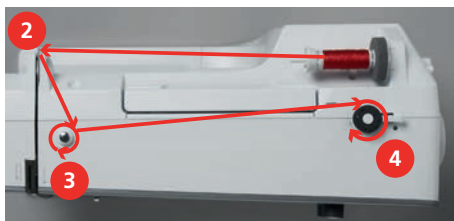
La canette peut aussi être embobinée durant la broderie si on utilise pour cela le support de bobine basculant.

Condition préalable:

- Le disque en mousse, la bobine et le disque de déroulement du fil sont fixés.
- > Placer la canette vide sur l'unité de bobinage (1), la surface argentée du capteur doit être tournée vers le bas.



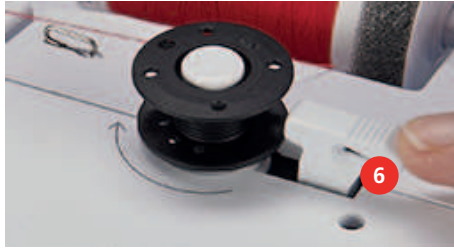
- > Guider le fil vers la gauche dans le guide-fil (2) arrière.
- > Guider le fil dans le sens horaire autour de la prétension du fil (3).
- > Enrouler 2 à 3 fois le fil dans le sens horaire autour de la canette vide (4).



- > Passer le fil restant par-dessus le coupe-fil sur le levier d'embrayage (5) et couper.



- > Appuyer le levier d'embrayage (6) contre la canette.

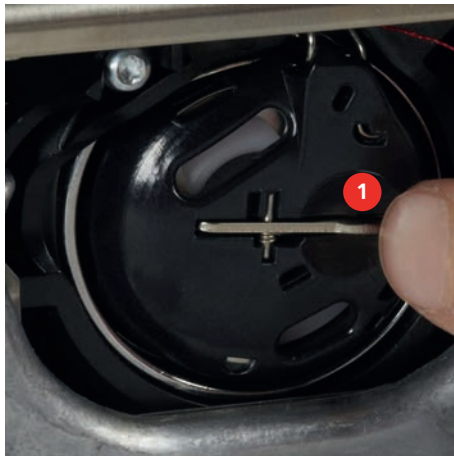


- La machine embobine et l'écran de bobinage s'ouvre.
- > Réglage de la vitesse de bobinage.
- > Pour stopper l'embobinage, le levier d'embrayage doit être abaissé vers la droite.
- > Repousser une nouvelle fois le levier d'embrayage contre la canette pour poursuivre l'embobinage.
 - La machine arrête automatiquement l'embobinage dès que la canette est remplie.
- > Retirer la canette et couper le fil avec le coupe-fil sur le levier d'embrayage.

Enfiler le fil de canette

Condition préalable:

- L'aiguille est relevée.
- La machine est arrêtée et le couvercle du crochet est ouvert.
- > Appuyer sur le déclic de la boîte à canette (1).



- > Enlever la boîte à canette.
- > Enlever la canette de la boîte à canette.
- > Placer la nouvelle canette de sorte que les surfaces argentées du capteur soient en dessous dans la boîte à canette.



- > Introduire le fil en partant de la gauche dans la fente (2).



- > Tirer le fil vers la droite sous le ressort (3), le faire passer sous les deux guide-fils (4) puis le tirer vers le haut.



- > Pour l'introduire dans la machine, tenir la boîte à canette de sorte que le guide-fil (5) soit orienté vers le haut.



- > Mettre en place la boîte à canette.
- > Appuyer au milieu de la boîte à canette jusqu'à ce qu'elle s'encliquette.



3 Programme Setup

3.1 Réglages de couture

Régler la tension du fil supérieur

Les modifications de la tension du fil supérieur dans le programme Setup auront un impact sur tous les motifs de point. Le réglage du programme Setup est conservé même après l'arrêt de la machine.



> Toucher «Programme Setup».



> Toucher «Réglages de couture».



> Toucher «Régler la tension du fil supérieur».
> Régler la tension du fil supérieur.

Régler la vitesse de couture maximale

Cette fonction permet de réduire la vitesse maximale.



> Sélectionner «Programme Setup».



> Sélectionner «Réglages de couture».



> Sélectionner «Vitesse maximale de couture».
> Réglage de la vitesse maximale.

Régler les points d'arrêt

Si cette fonction est activée, 4 points d'arrêt sont automatiquement cousus au début du motif après la coupe du fil.



> Toucher «Programme Setup».



> Toucher «Réglages de couture».



> Activer ou désactiver «Points d'arrêt au début du motif».

Régler la hauteur en suspens du pied-de-biche

La hauteur de suspension du pied-de-biche peut être réglée en fonction de l'épaisseur du tissu de 0 à max. 7 mm.

Hauteur de suspension du pied-de-biche = épaisseur du tissu + distance voulue entre le tissu et le pied-de-biche en position de suspension.



> Sélectionner «Programme Setup».



> Sélectionner «Réglages de couture».



> Sélectionner «Programmer les touches et les champs».



> Sélectionner «Programmer la hauteur de suspension du pied-de-biche».
> Régler la distance entre le tissu et le pied-de-biche.

Programmer la touche «Fin de motif»

Le pied-de-biche peut être positionné, la coupe du fil et les points d'arrêt automatiques peuvent être réglés.



> Sélectionner «Programme Setup».



> Sélectionner «Réglages de couture».



> Sélectionner «Programmer les touches et les champs».



> Sélectionner «Programmer la touche Fin de motif».



> Pour activer le point d'arrêt automatique, toucher «Arrêter (points d'arrêt)».
> Pour désactiver le point d'arrêt automatique, toucher à nouveau «Arrêter (points d'arrêt)».



> Pour configurer des points d'arrêt d'affilée, sélectionner «Points d'arrêt cousus en avant».
> Pour régler le nombre de points d'arrêt d'affilée, sélectionner «Plus» ou «Moins».



> Pour configurer 4 points d'arrêt sur place, sélectionner «Points d'arrêt sur place».



> Pour désactiver la coupe du fil automatique après les points d'arrêt, sélectionner «Coupe fil automatique».
> Pour activer la coupe du fil automatique après les points d'arrêt, sélectionner à nouveau «Coupe fil automatique».



> Pour que le pied-de-biche reste en bas après le point d'arrêt, sélectionner «Relever le pied-de-biche».
> Pour relever le pied-de-biche après le point d'arrêt, sélectionner à nouveau «Relever le pied-de-biche».

Programmer la touche du «coupe-fil»

Il est possible de régler les points d'arrêt automatiques avant la coupe du fil.



> Sélectionner «Programme Setup».



> Sélectionner «Réglages de couture».



> Sélectionner «Programmer les touches et les champs».



> Sélectionner «Programmer la touche du Coupe-fil».



> Pour activer le point d'arrêt automatique, toucher «Arrêter (points d'arrêt)».
> Pour désactiver le point d'arrêt automatique, toucher à nouveau «Arrêter (points d'arrêt)».



> Pour configurer des points d'arrêt d'affilée, sélectionner «Points d'arrêt cousus en avant».
> Pour régler le nombre de points d'arrêt, sélectionner «Moins» ou «Plus».







> Pour configurer 4 points d'arrêt sur place, sélectionner «Points d'arrêt sur place».

Régler la position du pied-de-biche avec l'arrêt de l'aiguille en bas

Lorsque l'aiguille est abaissée, 3 positions de pied-de-biche différentes peuvent être sélectionnées : pied-de-biche abaissé, le pied-de-biche est levé à la position de suspension et le pied-de-biche est levé à la hauteur maximale.









> Sélectionner «Programme Setup».

-  > Sélectionner «Réglages de couture».
-  > Sélectionner «Programmer les touches et les champs».
-  > Sélectionner «Position du pied-de-biche avec l'arrêt de l'aiguille en bas».
-  > Sélectionner la position du pied-de-biche souhaitée.








Programmer la touche de «couture en marche arrière»

Il est possible de choisir entre «Couture en marche arrière» et «Couture en marche arrière point à point».

-  > Sélectionner «Programme Setup».
-  > Sélectionner «Réglages de couture».
-  > Sélectionner «Programmer les touches et les champs».
-  > Sélectionner «Programmer la touche Couture en marche arrière».
-  > Pour régler la couture en marche arrière point à point, sélectionner «Couture en marche arrière point à point».
-  > Pour régler la couture en marche arrière point à point, toucher «Couture en marche arrière».


Programmer la touche des «points d'arrêt»














Le nombre et le type des points d'arrêt peuvent être programmés.

-  > Sélectionner «Programme Setup».
-  > Sélectionner «Réglages de couture».
-  > Sélectionner «Programmer les touches et les champs».
-  > Sélectionner «Programmer la touche Points d'arrêt».
-  > Pour configurer des points d'arrêt d'affilée, sélectionner «Points d'arrêt cousus en avant».
-  > Pour régler le nombre de points d'arrêt, sélectionner «Moins» ou «Plus».
-  > Pour configurer 4 points d'arrêt sur place, sélectionner «Points d'arrêt sur place».

Programmer la pédale

Quand le champ «Aiguille haut/bas» est activé, la pression du talon exercée sur la pédale remonte ou abaisse l'aiguille. Sinon, il est également possible de positionner le pied-de-biche, de couper le fil et de régler les points d'arrêt automatiques.





-  > Sélectionner «Programme Setup».

-  > Sélectionner «Réglages de couture».
-  > Sélectionner «Programmer la pédale».
- 
 - «Aiguille haut/bas» est actif dans les réglages de base.
 - La pression du talon sur la pédale soulève ou abaisse l'aiguille.
-  > Pour programmer la pression du talon, sélectionner «Programmer la pression du talon».
-  > Pour désactiver le point d'arrêt automatique à la pression du talon, sélectionner «Arrêter (points d'arrêt)».
-  > Pour activer le point d'arrêt automatique à la pression du talon, sélectionner à nouveau «Arrêter (points d'arrêt)».
-  > Pour configurer des points d'arrêt d'affilée, sélectionner «Points d'arrêt cousus en avant».
-  > Pour régler le nombre de points d'arrêt, sélectionner «Moins» ou «Plus».
-  > Pour configurer 4 points d'arrêt sur place, sélectionner «Points d'arrêt sur place».
-  > Pour désactiver la coupe du fil automatique, sélectionner «Coupe fil automatique».
-  > Pour activer la coupe du fil automatique à la pression du talon, sélectionner à nouveau «Coupe fil automatique».
-  > Pour commander que le pied-de-biche reste en bas à la pression du talon, sélectionner «Relever le pied-de-biche».
-  > Pour commander que le pied-de-biche reste en haut à la pression du talon, sélectionner à nouveau «Relever le pied-de-biche».

3.2 Réglages de broderie





Régler la tension du fil supérieur

Les modifications de la tension du fil supérieur dans le programme Setup auront un impact sur tous les motifs de broderie.

-  > Sélectionner «Programme Setup».
-  > Sélectionner «Réglages de broderie».
-  > Sélectionner «Régler la tension du fil supérieur».
-  > Régler la tension du fil supérieur.






Régler la vitesse de broderie maximale

Cette fonction permet de réduire la vitesse maximale.

-  > Sélectionner «Programme Setup».
-  > Sélectionner «Réglages de broderie».
-  > Sélectionner «Vitesse de broderie maximale».
-  > Réglage de la vitesse maximale.

Centrer le motif de broderie ou l'ouvrir dans sa position originale

Lors de leur ouverture sur la machine, les motifs de broderie sont toujours centrés dans le cadre de broderie. Si l'on souhaite que le motif de broderie s'ouvre dans sa position originale (déterminée par le logiciel de broderie BERNINA), la fonction «Centrer le motif de broderie» doit être activée.





-  > Sélectionner «Programme Setup».
-  > Sélectionner «Réglages de broderie».
-  > Sélectionner «Centrer le motif de broderie».
-  > Appuyer sur le commutateur.
 - Un motif de broderie déplacé et enregistré dans cette position s’ouvre lors de la sélection dans la position enregistrée.
-  > Réappuyer sur le commutateur.
 - Le motif de broderie est centré dans le cadre de broderie.

Calibrer le cadre de broderie

L’ajustage du cadre de broderie est l’ajustement de l’aiguille par rapport au milieu du cadre de broderie.

Condition préalable:




- Le module de broderie est connecté et le cadre de broderie est équipé du gabarit correspondant.

-  > Sélectionner «Programme Setup».
-  > Sélectionner «Réglages de broderie».
-  > Sélectionner «Calibrer le cadre de broderie».
-  > Pour supprimer le réglage actuel, sélectionner «Effacer» (1).
- > Placer l’aiguille exactement au milieu de l’écran à l’aide des champs fléchés.



Régler l’épaisseur du tissu

Si l’épaisseur du tissu est supérieure à 4 mm, dans le cas d’un tissu éponge par exemple, il est recommandé de régler la machine sur 7,5 mm ou 10 mm. Plus épais est le tissu, plus lentement la machine brode. Dès que la machine est débranchée, les modifications retournent au réglage de base de 4 mm.

-  > Sélectionner «Programme Setup».
-  > Sélectionner «Réglages de broderie».
-  > Sélectionner «Régler l’épaisseur du tissu».
- > Sélectionner l’épaisseur du tissu.

Activation/Désactivation de la fonction Retrait du fil

La fonction doit être activée pour pouvoir retirer l'extrémité du fil vers le haut après l'avoir coupé et le tirer hors du tissu. Dans le cas de motifs de broderie avec des points longs, il est recommandé de désactiver la fonction Retrait du fil. Si la distance entre le pied-de-biche et le cadre de broderie est insuffisante, la fonction n'est pas réalisée.



> Sélectionner «Programme Setup».



> Sélectionner «Réglages de broderie».



> Sélectionner «Retrait du fil».



> Activer / Désactiver le retrait du fil.

Régler les points d'arrêt

Les modèles de broderie sont programmés avec ou sans points d'arrêt. Si des points d'arrêt sont programmés pour un motif de broderie, ils sont brodés. Si des modèles de broderie sont programmés avec points d'arrêt, les points d'arrêt peuvent être supprimés à l'aide du logiciel de broderie BERNINA.

La machine détecte l'absence de programmation de points d'arrêt et en ajoute. Si aucun point d'arrêt n'est souhaité, il est possible de les désactiver.



> Sélectionner «Programme Setup».



> Sélectionner «Réglages de broderie».



> Sélectionner «Points d'arrêt».



> Pour désactiver les points d'arrêt au début du motif, mettre le commutateur dans la partie supérieure sur désactivé.

– Si aucun point d'arrêt n'est programmé pour un motif de broderie, aucun point n'est brodé.



> Pour activer les points d'arrêt au début du motif, mettre le commutateur dans la partie supérieure sur activé.

– Si aucun point d'arrêt n'est programmé pour un motif de broderie, les points d'arrêt sont ajoutés et brodés.



> Pour désactiver les points d'arrêt à la fin du motif, mettre le commutateur dans la partie inférieure sur désactivé.

– Si aucun point d'arrêt n'est programmé pour un motif de broderie, aucun point n'est brodé.



> Pour activer les points d'arrêt à la fin du motif, mettre le commutateur dans la partie inférieure sur activé.

– Si aucun point d'arrêt n'est programmé pour un motif de broderie, les points d'arrêt sont ajoutés et brodés.

Régler la coupe du fil

Les réglages de la coupe du fil peuvent être ajustés en fonction des besoins. Désactiver la coupe du fil avant un changement de fil (1) ou ajuster la longueur du point d'assemblage (3). La machine prend en charge la coupe des fils d'assemblage à partir de la longueur réglée. Régler d'abord à partir de quelle longueur les points d'assemblage doivent être coupés, puis choisir le motif de broderie.



La longueur du fil d'assemblage peut être réglée de 1 mm à 15 mm, le réglage de base est de 6 mm. Cela signifie que tous les points d'assemblage plus longs que 6 mm sont automatiquement coupés. Si la valeur est réduite à 1 mm, il en résulte plus de coupes de fil, un temps de broderie plus long, et plusieurs extrémités de fil libre apparaissent sur la face inférieure du tissu, en particulier si la fonction Retrait du fil est en outre activée. Il n'y a par conséquent aucun point d'assemblage ou seulement très courts sur la face supérieure, ce qui donne une très belle image de broderie. Il peut être avantageux de réduire la longueur de la coupe de fil à 1 mm, en particulier pour broder des textes, ce qui généralement génère de très nombreux fils tendeurs courts. Si les deux côtés du motif de broderie sont visibles, il peut être judicieux de ne pas trop réduire la longueur de coupe du fil pour qu'il n'y ait pas tellement de fils tendeurs courts sur la face inférieure qui sont au fur et à mesure brodés définitivement et deviennent difficiles à enlever.



> Sélectionner «Programme Setup».



> Sélectionner «Réglages de broderie».



> Sélectionner «Réglages de la coupe du fil».



- > Pour désactiver la coupe du fil automatique avant un changement de fil, toucher le commutateur dans la zone supérieure de l'écran (1).
- > Pour activer la coupe du fil automatique avant un changement de fil, toucher à nouveau le commutateur dans la zone supérieure de l'écran (1).
- > Sélectionner le commutateur dans la zone médiane de l'écran (2), la machine s'arrête alors après 7 points et le fil résiduel peut être coupé à la main.
- > Sélectionner à nouveau le commutateur dans la zone médiane de l'écran (2), la machine ne s'arrête alors pas pour la coupe du fil manuelle.
- > Pour régler à partir de quelle longueur les points d'assemblage doivent être coupés, sélectionner «Moins» ou «Plus» (3).

Changer l'unité de mesure

L'unité de mesure en mode broderie peut être convertie de mm en pouce. Le réglage standard est le mm.



> Sélectionner «Programme Setup».



> Sélectionner «Réglages de broderie».



- > Sélectionner «Unité de mesure».
- > Pour afficher les dimensions en pouces en mode broderie, sélectionner «pouce».
- > Pour afficher les dimensions en mm en mode broderie, sélectionner «mm».

3.3 Sélectionner les réglages personnels



- > Sélectionner «Programme Setup».



- > Sélectionner «Réglages personnels».
- > Sélectionner la couleur de l'écran et du fond d'écran souhaitée.
- > Toucher le champ de texte au-dessus des réglages de couleur.
- > Saisir et confirmer le texte d'accueil.

3.4 Fonctions de surveillance

Régler la surveillance du fil supérieur



- > Sélectionner «Programme Setup».



- > Sélectionner «Fonctions de surveillance».



- > Pour désactiver la surveillance du fil supérieur, sélectionner le commutateur en haut de l'écran.
- > Pour activer la surveillance du fil supérieur, sélectionner à nouveau le commutateur.

Régler le contrôle du fil de canette



- > Sélectionner «Programme Setup».











- > Sélectionner «Fonctions de surveillance».



- > Pour désactiver la surveillance du fil inférieur, sélectionner le commutateur en bas de l'écran.
- > Pour activer la surveillance du fil inférieur, sélectionner à nouveau le commutateur.

3.5 Régler le son







-  > Sélectionner «Programme Setup».
-  > Sélectionner «Régler les sons».
-  > Pour activer/désactiver les sons d'une manière générale, sélectionner le commutateur (1).
-  > Pour désactiver le son choisi lors de la sélection d'un motif de point, sélectionner «Activer/désactiver les sons» dans la zone (2).
-  > Pour régler le son lors de la sélection d'un motif de point, toucher dans la zone (2) «1 – 4».
-  > Pour désactiver le son choisi lors de la sélection de fonctions, sélectionner «Activer/désactiver les sons» dans la zone (3).
-  > Pour régler le son lors de la sélection de fonctions, toucher dans la zone (3) «1 – 4».
-  > Pour désactiver le son lors de l'utilisation des modes BSR, toucher dans la zone (4) «Activer/désactiver les sons».

3.6 Réglages de la machine





Sélection de la langue

L'interface utilisateur peut être réglée sur la langue souhaitée par le client, BERNINA mettant à disposition de ses clients une large gamme de langues internationales. De nouvelles langues peuvent être mises à disposition pour l'interface utilisateur via une mise à jour du micrologiciel.

-  > Sélectionner «Programme Setup».
-  > Sélectionner «Réglages de la machine».
-  > Sélectionner «Sélection de la langue».
-  > Sélectionner la langue.







Réglage de la luminosité de l'écran

La luminosité de l'écran peut se régler selon ses propres besoins.

-  > Sélectionner «Programme Setup».
-  > Sélectionner «Réglages de la machine».
-  > Sélectionner «Paramètres de l'écran».
-  > Régler la luminosité de l'affichage dans la partie supérieure de l'écran.

Régler l'éclairage

La luminosité de l'éclairage peut se régler selon ses propres besoins.

-  > Sélectionner «Programme Setup».
-  > Sélectionner «Réglages de la machine».
-  > Sélectionner «Paramètres de l'écran».
-  > Régler la luminosité de l'éclairage de couture dans la partie inférieure de l'écran.
-  > Pour éteindre l'éclairage de couture, sélectionner le commutateur.
-  > Pour allumer l'éclairage de couture, sélectionner à nouveau le commutateur.

Calibrer l'écran

Vous trouverez de plus amples informations à ce sujet dans le chapitre «Dépannage». (voir page 161)



> Sélectionner «Programme Setup».

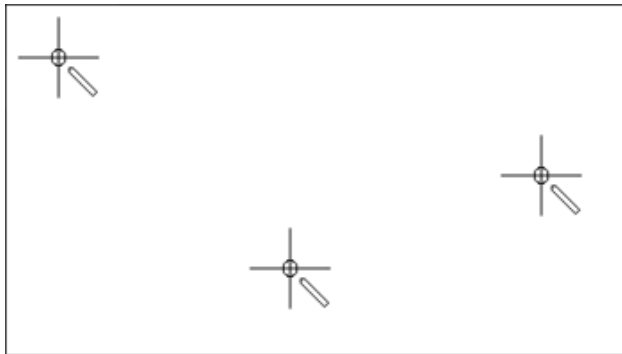


> Sélectionner «Réglages de la machine».



> Sélectionner «Calibrer l'écran».

> Appuyer sur les croix l'une après l'autre avec le stylet.



Restaurer les réglages de base

ATTENTION : Cette fonction supprime tous les réglages personnalisés.



> Sélectionner «Programme Setup».



> Sélectionner «Réglages de la machine».



> Sélectionner «Réglages d'usine».



> Pour restaurer les réglages de base des paramètres de couture, sélectionner «Réglage de base Couture».



> Pour restaurer les réglages de base des paramètres de broderie, sélectionner «Réglage de base Broderie».



> Pour restaurer tous les réglages de base, sélectionner «Réglage de base Machine» et redémarrer la machine.

Effacer ses fichiers



> Sélectionner «Programme Setup».



> Sélectionner «Réglages de la machine».



> Sélectionner «Réglages d'usine».



> Pour effacer toutes les données de la mémoire personnelle, sélectionner «Supprimer le données dans la mémoire personnelle».



> Pour effacer tous les motifs de broderie de la mémoire personnelle, sélectionner «Supprimer un motif de broderie» .

Effacer des motifs sur la clé USB BERNINA

- > Enficher la clé USB BERNINA dans le port USB de la machine.
- > Sélectionner «Programme Setup».
- > Sélectionner «Réglages de la machine».
- > Sélectionner «Réglages d'usine».
- > Sélectionner «Supprimer le contenu de la clé USB» et confirmer.

Calibrer le pied traîneau pour boutonnière #3A

Le Pied traîneau pour boutonnière #3A et la machine sont assortis l'un à l'autre et doivent seulement être utilisés ensemble.

Condition préalable:

- Le Pied traîneau pour boutonnière #3A est monté.
- L'aiguille n'est pas enfilée.

- > Sélectionner «Programme Setup».
- > Sélectionner «Réglages de la machine».
- > Sélectionner «Entretien/mise à jour».
- > Sélectionner «Calibrer le pied traîneau pour boutonnière #3A».
- > Pour démarrer le calibrage, appuyer sur la touche «Marche/Arrêt».
 - Lorsque le calibrage est terminé, le résultat s'affiche à l'écran.

Déballer le module de broderie

Afin de pouvoir ranger le module de broderie dans son emballage d'origine sans déplacer le bras de broderie à la main, le bras de broderie doit tout d'abord être amené dans sa position de rangement.

Condition préalable:




- Le module de broderie est connecté à la machine.

- > Sélectionner «Programme Setup».
- > Sélectionner «Réglages de la machine».
- > Sélectionner «Entretien/mise à jour».
- > Sélectionner «Position de rangement».
- > Suivre les instructions à l'écran.

Vérifier le nombre total de points









Le nombre total de points de la machine ainsi que le nombre de points depuis le dernier entretien effectué par le revendeur BERNINA s'affichent.

- > Sélectionner «Programme Setup».

-  > Sélectionner «Réglages de la machine».
-  > Sélectionner «Informations».
-  > Sélectionner «Données machine».





Saisir les données du revendeur

Les coordonnées du revendeur BERNINA peuvent être saisies.

-  > Sélectionner «Programme Setup».
-  > Sélectionner «Réglages de la machine».
-  > Sélectionner «Informations».
-  > Pour entrer les coordonnées du revendeur, sélectionner «Coordonnées du revendeur».
-  > Pour entrer la désignation commerciale de votre revendeur BERNINA, sélectionner «Nom».
-  > Pour entrer l'adresse du revendeur BERNINA, sélectionner «Adresse».
-  > Pour entrer le numéro de téléphone du revendeur BERNINA, sélectionner «Numéro de téléphone».
-  > Pour entrer l'adresse du site Internet ou e-mail du revendeur BERNINA, sélectionner «Adresse e-mail».

Enregistrer les données de service

Les données de service renseignant sur l'état actuel de la machine peuvent être enregistrées sur une clé USB et transmises ainsi au revendeur spécialisé BERNINA.

- > Enficher la clé USB disposant de suffisamment d'espace libre dans le connecteur USB de la machine.
-  > Sélectionner «Programme Setup».
-  > Sélectionner «Réglages de la machine».
-  > Sélectionner «Informations».
-  > Sélectionner «Données de service».
- > Sélectionner «Exporter les données de service».
 - Le champs «Exporter les données de service» est maintenant encadré de blanc.
- > L'entourage blanc doit disparaître avant de retirer la clé USB.



4 Réglages du système

4.1 Ouvrir le guide

Le tutoriel fournit des informations et des explications sur les différents domaines de la couture et de la broderie ainsi que sur les différents points.



- > Sélectionner «Tutoriel».
- > Pour obtenir plus d'informations, choisir le thème souhaité.

4.2 Ouvrir le conseiller de couture

Le conseiller en couture informe sur l'aide à la décision relative aux projets de couture. Après avoir entré le tissu choisi et le projet de couture souhaité, des recommandations sur l'aiguille et le pied-de-biche adaptés s'affichent.



- > Sélectionner «Conseiller en couture».
- > Choisir le tissu qui va être cousu.
- > Choisir le projet de couture.



- > Sélectionner «Confirmer».
- Les réglages sont adaptés.

4.3 Ouvrir l'aide

- > Ouvrir la fenêtre d'aide sur l'écran.
- > Pour démarrer le mode Aide, cliquez sur «Aide».
- > Appuyer sur le champ de l'écran pour lequel vous souhaitez obtenir de l'aide.



4.4 Utiliser le mode éco

Pour des interruptions de travail prolongées, la machine peut être commutée en mode eco. Le mode économique est également une sécurité enfants. Il est alors impossible de sélectionner un motif ou un réglage sur l'écran ou de faire démarrer la machine.



- > Pour activer le mode économique, sélectionner «Mode éco».
- L'écran s'éteint. La consommation en courant est réduite et l'éclairage s'éteint.
- > Pour désactiver le mode économique, sélectionner à nouveau «Mode éco».

4.5 Rejeter toutes les modifications avec «clr»

Toutes les modifications des motifs peuvent être réinitialisées au réglage de base, à l'exception des motifs enregistrés dans la mémoire personnelle et des fonctions de surveillance.



- > Sélectionner «Effacer les réglages».

5 La couture créative

5.1 Aperçu du menu de sélection couture



- | | | | |
|---|----------------------|---|-----------------------|
| 1 | «Points utilitaires» | 5 | «Points quilt» |
| 2 | «Points décoratifs» | 6 | «Mémoire personnelle» |
| 3 | «Alphabets» | 7 | «Historique» |
| 4 | «Boutonnères» | | |

Sélectionner le motif de point

- > Sélectionner le motif de point, l'alphabet ou la boutonnière.
- > Pour agrandir la vue, sélectionner «Agrandir/réduire la fenêtre» (1).



- > Pour réduire la vue, sélectionner à nouveau «Agrandir/réduire la fenêtre».
- > Pour sélectionner le motif de point en entrant le numéro de point, sélectionner «Sélection du motif de point par numéro».

5.2 Dualtransport (avancement biface) BERNINA

Avec le système d'entraînement biface BERNINA Dual Transport, le dessus et le dessous du tissu avancent simultanément. Ainsi, même les tissus lisses et fins avancent régulièrement. Les rayures et les carreaux seront ainsi cousus avec précision.

Le système d'entraînement BERNINA Dual Transport s'utilise principalement avec les projets de couture suivants :

- Couture : Tous les projets de couture sur les tissus difficiles, p. ex. ourlets, fermetures à glissière.
- Patchwork : Pour obtenir des lignes et blocs précis et pour les points décoratifs jusqu'à 9 mm de largeur.
- Appliqués : Couture de rubans et entourage avec des biais.

Tissus difficiles :

- Velours, en règle générale dans la direction du poil.
- Éponge.
- Jersey, surtout latéralement à la maille.

- Fourrure synthétique ou apprêtée.
- Tissu/fourrure polaire.
- Tissus ouatinés.
- Rayures et carreaux.
- Tissus de rideaux avec rapports de dessin.

Tissus qui avancent mal :

- Similicuir, tissus enduits (optimal avec l'accessoire en option Pied pour zigzag avec semelle de glissement #52D).

Utiliser l'avancement biface BERNINA



Seuls les pieds-de-biche qui possèdent un renforcement arrière au centre et caractérisés par un «D» peuvent être utilisés. D'autres pieds-de-biche caractérisés par un «D» sont présentés dans le catalogue des accessoires annexé.

Activer le système d'entraînement BERNINA Dual Transport

- > Relever le pied-de-biche.
- > Fixer un pied-de-biche portant la désignation «D».
- > Appuyer la griffe d'entraînement supérieure vers le bas jusqu'à ce qu'elle s'encliquette.



Désactiver le système d'entraînement BERNINA Dual Transport

- > Relever le pied-de-biche.
- > Tenir avec deux doigts la prise d'actionnement de la griffe d'entraînement supérieure et abaisser, puis repousser et laisser glisser lentement vers le haut.



5.3 Régler la vitesse

La vitesse peut être adaptée en continu à l'aide du régulateur de vitesse.

- > Pour réduire la vitesse, repousser le régulateur de vitesse vers la gauche.
- > Pour augmenter la vitesse, repousser le régulateur de vitesse vers la droite.

5.4 Régler la tension du fil supérieur

Le réglage de base de la tension du fil supérieur s'effectue automatiquement lors du choix du motif de point ou de broderie.

La tension du fil supérieur est réglée dans les usines BERNINA et testée sur la machine. Les fils utilisés, fil supérieur et de canette, sont des fils Metrosene/Seralon 100/2 (maison Mettler).

L'utilisation d'autres fils de couture et de broderie peut exiger une modification de la tension du fil supérieur. Il peut donc être nécessaire d'adapter individuellement la tension du fil supérieur au projet de couture ou de broderie ainsi qu'au point ou motif de broderie choisi.

Plus élevé est la tension du fil supérieur, plus tendu est le fil supérieur et le fil de canette est plus fortement tiré dans le tissu. Si la tension du fil supérieur est réduite, le fil supérieur est moins tendu et le fil de canette est plus faiblement tiré dans le tissu.

Les modifications de la tension du fil supérieur influencent le motif de point sélectionné et tous les motifs de broderie. Les modifications permanentes de la tension du fil supérieur pour le mode Couture (voir page 48) et le mode Broderie (voir page 51) peuvent être effectuées dans le programme Setup.

Condition préalable:

- La tension du fil supérieur est modifiée dans le programme Setup.



- > Sélectionner «Tension du fil supérieur».
- > Régler la tension du fil supérieur.



- > Pour ignorer les modifications et restaurer les paramètres par défaut, appuyer à droite sur le champ encadré de jaune.
- > Appuyer à gauche sur le champ encadré de jaune pour ignorer les modifications faites dans le **Programme Setup** et revenir au réglage de base.

5.5 Modifier un motif de point

Modification de la largeur de point

- > Pour réduire la largeur de point, tourner le «Bouton multifonction en haut» vers la gauche.
- > Pour augmenter la largeur de point, tourner le «Bouton multifonction en haut» vers la droite.

- > Pour accéder à d'autres possibilités de réglage, sélectionner «Largeur de point» (1).



Modification de la longueur de point

- > Pour réduire la longueur de point, tourner le «Bouton multifonction en bas» vers la gauche.
- > Pour augmenter la longueur de point, tourner le «Bouton multifonction en bas» vers la droite.
- > Pour accéder à d'autres possibilités de réglage, sélectionner le champ «Longueur de point» (1).



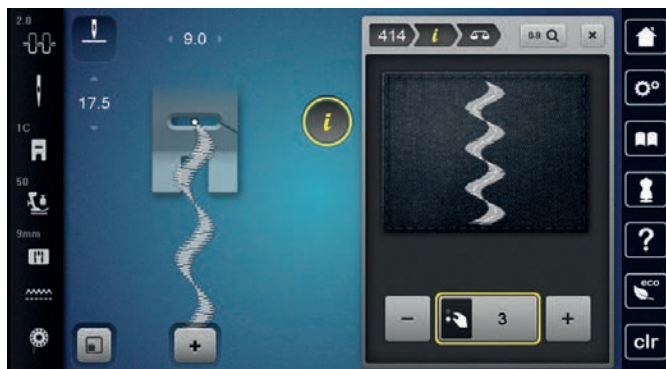
Corriger l'équilibrage

Certains tissus, fils et garnitures peuvent influencer la qualité du point programmé dans la machine qui présentera alors un aspect irrégulier. L'équilibrage électronique permet de corriger ces différences et d'adapter ainsi parfaitement le motif de point au tissu employé.

- > Sélectionner le motif de point ou l'alphabet.
- > Coudre le motif de point.
- > Sélectionner «i-Dialog» .



- > Sélectionner «Équilibrage».
 - Une prévisualisation du motif de point s'affiche.



- > Pour corriger l'orientation longitudinale du motif de point, tourner le «bouton multifonction en bas» jusqu'à ce que la prévisualisation du motif de point coïncide avec le motif de point cousu sur le tissu.



- > Les modifications des réglages d'équilibrage peuvent être enregistrées selon les points dans la «Mémoire personnelle» .
- > Les réglages d'équilibrage modifiés restent seulement valables jusqu'à ce que «Effacer les réglages» soit enfoncée ou que la machine soit arrêtée.

Régler la répétition de motif

Les motifs de point peuvent être répétés jusqu'à 99x.



- > Sélectionner le motif de point ou l'alphabet.
- > Toucher «i-Dialog».



- > Toucher «Répétition de motif».
- > Entrer le nombre de motifs de point souhaité.



- > Toucher «Confirmer».



- > Pour désactiver la répétition du motif de point, appuyer longuement sur «Répétition de motif».

Réglage du point long

La longueur maximale du point long est de 12 mm et la machine coud un point sur deux.



- > Sélectionner le motif de point.
- > Sélectionner «i-Dialog».



- > Sélectionner «Point long».

Renverser un motif de point



- > Sélectionner le motif de point ou l'alphabet.
- > Toucher «i-Dialog».



- > Pour renverser le motif de point de gauche à droite, «Renversement gauche/droite» sélectionner.



- > Pour renverser le motif de point dans le sens de couture, toucher «Renversement en haut/en bas».

Modification de la longueur d'un motif de point

Les motifs de point peuvent être allongés ou raccourcis.



- > Sélectionner le motif de point ou l'alphabet.
- > Sélectionner «i-Dialog».



- > Sélectionner «Modifier la longueur d'un motif de point».
- > Régler la longueur d'un motif de point.

Régler la fonction de compteur de points

La fonction de compteur de points ne peut pas être réglée avec tous les motifs de points. Le Point nid d'abeilles n° 8 est sélectionné, la fonction de comptage de points ne peut pas être utilisée.



- > Sélectionner le motif de point.
- > Toucher «i-Dialog».





- > Toucher «Programmer la longueur à l'aide de la fonction Compteur de points».
- > Coudre la longueur souhaitée.




- > Appuyer sur la touche «Couture en marche arrière».
 - L’affichage bascule sur «Auto» et le motif de point sélectionné est enregistré avec sa nouvelle longueur jusqu’à l’arrêt de la machine.

Couture d'un motif de point avec point triple



Pour un plus bel effet, les motifs de point peuvent être cousus en triple. Mais les motifs de point ne permettent pas tous d’être cousus avec le point triple.

- > Sélectionner le motif de point.
 - > Sélectionner «i-Dialog».
- 
- > Sélectionner «Point triple».
- 



Couture en marche arrière

- > Sélectionner le motif de point ou l’alphabet.
 - > Pour passer immédiatement à la couture en marche arrière en actionnant la touche «Couture en marche arrière», régler l’arrêt de l’aiguille en bas (en permanence).
 - > Pour coudre un point supplémentaire vers l’avant, avant de passer à la couture en marche arrière, régler la position de l’aiguille en haut (en permanence).
- 
- > Appuyer sur la touche «Couture en marche arrière» et la maintenir.

Couture continue en marche arrière

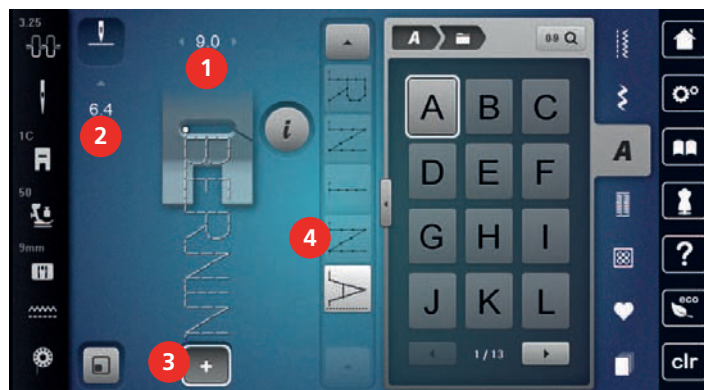
- > Sélectionner le motif de point ou l’alphabet.
 - > Toucher «i-Dialog».
- 
- > Pour coudre en marche arrière en permanence, sélectionner «Couture en marche arrière».
 - La machine coud en marche arrière jusqu’à ce qu’on touche à nouveau «Couture en marche arrière».
- 

Couture en marche arrière point à point

- > Sélectionner le motif de point ou l’alphabet.
 - > Sélectionner «i-Dialog».
- 
- > Pour coudre les 200 dernières piqûres en marche arrière point à point, sélectionner «Couture en marche arrière point à point».
- 

5.6 Combiner des motifs de points

Aperçu sur le mode combiné



- | | | | |
|---|---------------------|---|--|
| 1 | «Largeur de point» | 3 | «Mode combiné/mode unique» |
| 2 | «Longueur de point» | 4 | Motif de point isolé au sein d’une combinaison |

Création d'une combinaison de motifs de point

Le mode combinaison permet de créer des motifs de point et des lettres d'alphabet à sa guise. Cette combinaison de lettres permet, par exemple, de créer le mot BERNINA.



- > Sélectionner «Mode combiné/mode unique».
- > Sélectionner le motif de point choisi.



- > Pour revenir en mode unique, sélectionner à nouveau «Mode combiné/mode unique».

Enregistrer une combinaison de motifs de points

Pour pouvoir réutiliser les combinaisons de motifs de point créées individuellement, ceux-ci peuvent être enregistrés dans le dossier «Mémoire personnelle».

Condition préalable:

- Une combinaison de points est créée.



- > Toucher «Mémoire personnelle».



- > Toucher «Enregistrer un motif de point».



- > Pour enregistrer la combinaison de motifs de point, toucher «Confirmer».

Télécharger une combinaison de motifs de points



- > Sélectionner «Mode combiné/mode unique».



- > Sélectionner «Mémoire personnelle».



- > Sélectionner «Télécharger une combinaison de motifs de points».
- > Sélectionner la combinaison de motifs de points.

Écraser une combinaison de motifs de points

Condition préalable:

- Une combinaison de points est créée.



- > Toucher «Mémoire personnelle».



- > Toucher «Enregistrer un motif de point».
- > Sélectionner la combinaison de motifs de points qui doit être écrasée.



- > Pour écraser la combinaison de motifs de point, toucher «Confirmer».

Effacer une combinaison de motifs de points

Condition préalable:

- Une combinaison de points est créée.



> Toucher «i-Dialog».



> Toucher «Modifier toute une combinaison».



> Toucher «Effacer».



> Toucher «Confirmer».

Modification d'un motif individuel

Condition préalable:

- Une combinaison de points est créée.
- > Pour sélectionner un motif de point individuel, toucher la position souhaitée (1) dans la combinaison de motifs de point.



> Pour modifier le motif de point individuel, toucher «i-Dialog».

Effacer un motif de point unique

Condition préalable:

- Une combinaison de points est créée.
- > Sélectionner le motif de point (1) dans la combinaison de motifs de point.



> Toucher «i-Dialog».



> Toucher «Effacer».

Insertion d'un motif de point unique

Le nouveau motif de point est toujours ajouté sous le motif de point sélectionné.

Condition préalable:

- Une combinaison de points est créée.
- > Pour sélectionner un motif de point individuel, toucher la position souhaitée (1) dans la combinaison de motifs de point.



> Sélectionner un nouveau motif de point.

Adapter la longueur et la largeur de motif de point

La longueur et la largeur des différents motifs de point au sein d'une combinaison de motifs de points peuvent être adaptées au motif de point le plus long et le plus large de la combinaison.

Condition préalable:

- Une combinaison de points est créée.



> Toucher «i-Dialog».



> Toucher «Modifier toute une combinaison».

> Toucher «Longueur de point totale» (1).



> Sélectionner «Adapter la longueur dans la combinaison» (2).

- Les longueurs des motifs de point s'adaptent à la longueur du motif de point le plus long de la combinaison

- > Toucher «Largeur de point» (3).



- > Sélectionner «Adapter la largeur dans la combinaison» (4).
 - Les largeurs des motifs de point s’adaptent à la largeur du motif de point le plus large de la combinaison

En outre, la longueur et la largeur d’une combinaison de motifs de point peut être agrandie ou réduite proportionnellement.

- > Pour réduire proportionnellement la largeur de la combinaison de motifs de point, tourner le «Bouton multifonction en haut» vers la gauche.
- > Pour agrandir proportionnellement la largeur de la combinaison de motifs de point, tourner le «Bouton multifonction en haut» vers la droite.
- > Pour réduire proportionnellement la longueur de la combinaison de motifs de point, tourner le «Bouton multifonction en bas» vers la gauche.
- > Pour agrandir proportionnellement la longueur de la combinaison de motifs de point, tourner le «Bouton multifonction en bas» vers la droite.

Renverser une combinaison de motifs de points

Condition préalable:

- Une combinaison de points est créée.



- > Toucher «i-Dialog».



- > Toucher «Modifier toute une combinaison».



- > Pour renverser toute la combinaison de motifs de point de gauche à droite, toucher «Renversement gauche/droite».
- > Pour annuler les modifications et restaurer les réglages de base, toucher à nouveau «Renversement gauche/droite».

Diviser une combinaison de motifs de points

Une combinaison de motifs de points peut être sous-divisée. La subdivision est utilisée en dessous du curseur. Seule la partie où le curseur est placé sera cousue. Pour coudre la partie suivante, déplacer le curseur dans cette partie.

Condition préalable:

- Une combinaison de points est créée.
- > Sélectionner la position voulue dans la combinaison de motifs de point ou la combinaison de motifs de point doit être subdivisée.



- > Toucher «i-Dialog».



- > Toucher «Modifier une combinaison au niveau du curseur».


-  > Toucher «Diviser une combinaison».

Interrompre une combinaison de motifs de points


Une combinaison de motifs de points peut être interrompue à divers endroits. L'interruption s'effectue sous le curseur.

Condition préalable:

- Une combinaison de points est créée.
- > Sélectionner la position voulue dans la combinaison de motifs de point ou la combinaison de motifs de point doit être interrompue.

-  > Toucher «i-Dialog».


-  > Toucher «Modifier une combinaison au niveau du curseur».


-  > Toucher «Interrompre une combinaison».
- > Coudre la combinaison de motifs de point jusqu'à l'interruption et replacer le tissu.

Arrêter une combinaison de motifs de points

Condition préalable:

- Une combinaison de points est créée.
- > Sélectionner la position voulue dans la combinaison de motifs de point ou la combinaison de motifs de point doit être cousue.

-  > Toucher «i-Dialog».

-  > Toucher «Modifier une combinaison au niveau du curseur».


-  > Toucher «Arrêter (points d'arrêt)».
- Chaque motif individuel de la combinaison de motifs de point peut être commencé ou terminé par des points d'arrêt.


Régler la répétition de motif

Condition préalable:

- Une combinaison de points est créée.


-  > Toucher «i-Dialog».

-  > Toucher «Modifier toute une combinaison».

-  > Pour répéter la combinaison de motifs de point, appuyer 1x sur «Répétition de motif».
- > Pour répéter jusqu'à 9x la combinaison de motifs de point, sélectionner à nouveau «Répétition de motif».
- > Pour désactiver la répétition de motifs, appuyer longtemps sur «Répétition de motif» ou sélectionner «Effacer les réglages».

5.7 Gérer un motif de point

Enregistrer les réglages d'un motif de point

-  > Sélectionner le motif de point, l'alphabet ou la boutonnière.
- > Sélectionner «i-Dialog».
- > Modifier un motif de point, un alphabet ou une boutonnière.



> Pour enregistrer durablement l'ensemble des modifications, toucher «Enregistrer les réglages d'un motif de point».



> Pour rejeter l'ensemble des modifications, toucher «Réinitialiser le motif de point».

Ouvrir le dernier motif de point utilisé

Les 15 derniers motifs de point cousus sont automatiquement enregistrés et peuvent en tout temps être à nouveau ouverts.



- > Pour afficher le dernier motif de point cousu, sélectionner «Historique».
- > Sélectionner le motif de point.

Enregistrer un motif de point dans la mémoire personnelle

Dans le dossier «Mémoire personnelle», il est possible d'enregistrer des motifs de point quels qu'ils soient et aussi individuellement modifié.

- > Sélectionner le motif de point, l'alphabet ou la boutonnière.
- > Modifier des motifs de point.
- > Sélectionner «Mémoire personnelle».



- > Sélectionner «Enregistrer un motif de point».
- > Sélectionner le dossier dans lequel le motif sera enregistré.



> Sélectionner «Confirmer».

Écraser un motif de point dans la mémoire personnelle

Condition préalable:

- Le motif de point est enregistré dans la mémoire personnelle.
- > Sélectionner le motif de point, l'alphabet ou la boutonnière.
- > Modifier des motifs de point.



> Sélectionner «Mémoire personnelle».



- > Sélectionner «Enregistrer un motif de point».
- > Sélectionner le dossier dans lequel le motif de point enregistré sera écrasé.
- > Sélectionner le motif de point qui doit être écrasé.



> Sélectionner «Confirmer».

Télécharger un motif de point dans la mémoire personnelle

Condition préalable:

- Le motif de point est enregistré dans la mémoire personnelle.



> Sélectionner «Mémoire personnelle».



- > Sélectionner «Charger le motif de point».
- > Sélectionner le dossier dans lequel se trouve le motif de point.
- > Sélectionner le motif de point.

Effacer un motif de point dans la mémoire personnelle

Condition préalable:

- Le motif de point est enregistré dans la mémoire personnelle.



> Sélectionner «Mémoire personnelle».



> Sélectionner «Effacer».

- > Sélectionner le dossier dans lequel se trouve le motif de point.
- > Sélectionner le motif de point.
- > Pour supprimer le motif de point, sélectionner «Confirmer».

Enregistrement de motifs de point sur la clé USB BERNINA

Il est aussi possible d'enregistrer sur la clé USB BERNINA autant de motifs de point que voulu mais aussi des motifs de point personnalisés.

- > Sélectionner le motif de point ou l'alphabet.
- > Modifier le motif de broderie.
- > Sélectionner «Mémoire personnelle».



- > Sélectionner «Enregistrer un motif de point».
- > Enficher la clé USB BERNINA dans le port USB de la machine.



- > Sélectionner «Clé USB».



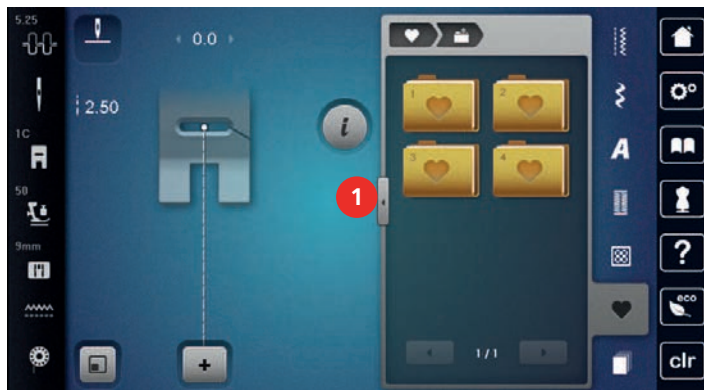
- > Sélectionner «Confirmer».

Chargement de motifs de point à partir de la clé USB BERNINA

- > Sélectionner «Mémoire personnelle».



- > Sélectionner «Charger le motif de point».
- > Sélectionner «Agrandir/réduire la fenêtre» (1).



- > Enficher la clé USB BERNINA dans le port USB de la machine.
- > Sélectionner «Clé USB».
- > Sélectionner le motif de point souhaité.



Effacer un motif de point depuis la clé USB BERNINA

- > Sélectionner «Mémoire personnelle».



- > Sélectionner «Effacer».
- > Enficher la clé USB BERNINA dans le port USB de la machine.
- > Sélectionner le motif de point qui doit être effacé.



- > Sélectionner «Confirmer».

5.8 Arrêter (points d'arrêt)

Arrêter avec la touche «points d'arrêt»

La touche «Points d'arrêt» peut être programmée avec différents points d'arrêt.



- > Appuyer sur la touche «Points d'arrêt» avant de commencer à coudre.
 - Les motifs de point / la combinaison de points est cousu(e) dès le début de la couture selon le nombre de points réglés.
- > Appuyer sur la touche «Points d'arrêt» en cours de couture.
 - La machine s'arrête immédiatement et coud le nombre de points d'arrêt programmés.

Couture avec la touche «Point d'arrêt»

Différentes fonctions peuvent être programmées sur la touche «Fin de motif».

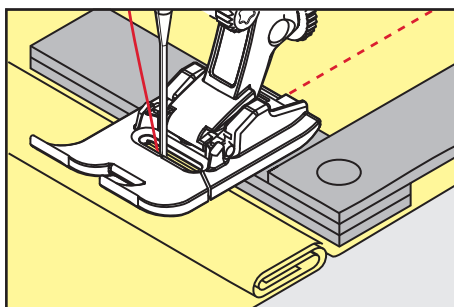


- > Appuyer sur la touche «Fin de motif» avant de coudre ou en cours de couture.
 - Un symbole Stop indique pendant la couture que la fonction est activée et que le motif de point ou le motif de la combinaison active sera automatiquement arrêté à la fin avec les points programmés.

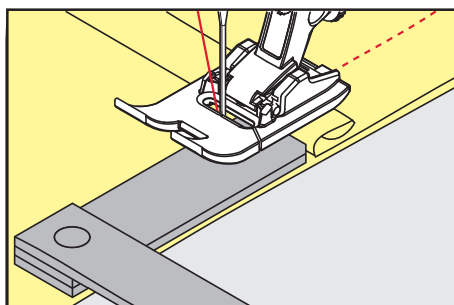
5.9 Équilibrer les couches de tissus

Si le pied-de-biche est incliné à un endroit très épais, la griffe d'entraînement ne peut pas saisir correctement le tissu et garantir une couture nette.

- > Glisser 1 – 3 plaquettes d'équilibrage de la hauteur sous le pied-de-biche par l'arrière, tout près de l'aiguille, pour équilibrer la hauteur.



- Le pied-de-biche repose horizontalement sur le projet de couture.
- > Glisser 1 – 3 plaquettes d'équilibrage de la hauteur sous le pied-de-biche par l'avant, tout près de l'aiguille, pour équilibrer la hauteur.

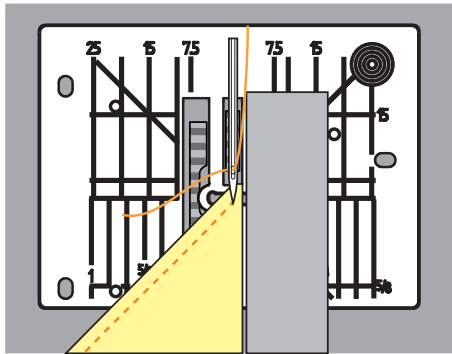


- Le pied-de-biche repose horizontalement sur le projet de couture.
- > Coudre jusqu'à ce que le pied-de-biche ait dépassé cet emplacement épais.
- > Retirer ensuite la ou les plaquettes.

5.10 Coudre des coins

Dans la couture d'angles, l'ouvrage avance mal car seule une petite partie de l'ouvrage repose effectivement sur la griffe d'entraînement. L'équilibrage de la hauteur permet au tissu d'avancer plus régulièrement.

- > Dès que le bord du tissu est atteint, s'arrêter avec la position de l'aiguille en bas.
- > Relever le pied-de-biche.
- > Tourner le tissu dans la position souhaitée.
- > Glisser 1 – 3 plaquettes d'équilibrage de la hauteur à la droite du pied-de-biche tout près du projet de couture.
- > Abaisser le pied-de-biche.

















- > Poursuivre la couture jusqu'à ce que le projet de couture repose parfaitement sur la griffe d'entraînement.















6 Points utilitaires

6.1 Aperçu sur les points utilitaires

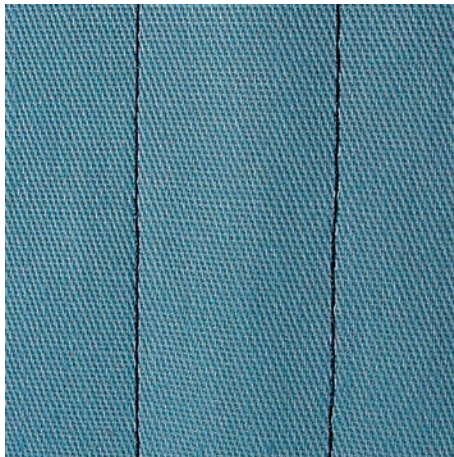


Motif de point	Numéro de point	Nom	Description
---	1	Point droit	Pour réaliser des coutures d'assemblage, piquer et faufileur .
W	2	Point de zigzag	Pour surfiler des bords, coudre des coutures élastiques, coudre des dentelles et des élastiques.
V	3	Surjet variable	Pour surfiler des bords, assembler et surfiler en même temps des tissus élastiques.
W	4	Couture serpentine	Pour reprendre et surfiler des bords du tissu ou coudre des dentelles et des élastiques.
↔	5	Programme de points d'arrêt	Pour exécuter automatiquement des points d'arrêt au début de la couture en marche avant et marche arrière.
---	6	Point droit triple	Pour des coutures renforcées sur des tissus lourds et des effets décoratifs.
W	7	Point zigzag triple	Pour des coutures résistantes sur des tissus denses, ourlets visibles et coutures décoratives.
X	8	Point nid d'abeilles	Pour les tissus élastiques et les ourlets, aussi avec des fils élastiques.
W	9	Point invisible	Pour des ourlets invisibles sur la plupart des tissus et pour les ourlets coquille sur les jerseys souples et les tissus fins.
W	10	Double surjet	Assembler et surfiler en même temps des tissus élastiques.

	11	Point super stretch	Pour des coutures très élastiques.
	12	Point de fronce	Pour froncer avec des fils élastiques et pour des coutures d'assemblage plates sur des tissus moyennement lourds.
	13	Surjet stretch	Pour assembler et surfiler en même temps des tissus élastiques et pour des coutures d'assemblage plates.
	14	Point de tricot (jersey)	Pour des ourlets visibles et des coutures dans du linge et des pulls, et pour rapiécer des jerseys.
	15	Point universel	Pour des coutures d'assemblage plates, des ourlets visibles et des coutures décoratives sur des matières denses comme la feutrine et le cuir et pour coudre des élastiques.
	16	Zigzag cousu	Pour surfiler et renforcer des bords de tissu, pour appliquer des rubans élastiques et pour des coutures décoratives.
	17	Point lycra	Pour des coutures d'assemblage plates, des ourlets visibles sur des tissus en lycra et pour reprendre des coutures dans des gaines de maintien.
	18	Point stretch	Pour des coutures et des ourlets extensibles sur des tissus tissés et en jersey.
	19	Surjet renforcé	Pour des coutures en surjet ou des coutures d'assemblage plates sur des tissus en mailles moyennement lourds et des tissus éponge.
	20	Surjet tricot	Pour des coutures et des ourlets extensibles sur des tissus tissés et en jersey, pour coudre et surfiler.
	21	Point de bâti	Pour faufiler des coutures et des ourlets et pour des projets de quilt.
	22	Programme simple de reprisage	Pour le reprisage automatique sur des tissus fins à épais.
	23	Programme renforcé de reprisage	Pour le reprisage automatique sur des matériaux fins.
	24	Programme de brides	Pour renforcer les ouvertures de poches, les brides de boutonnière et coudre des passants de ceinture.

	25	Programme de brides	Pour renforcer les ouvertures de poches, coudre des passants de ceinture et arrêter les fins de couture.
	26	Grand point de mouche	Pour renforcer les ouvertures de poches, les fermeture à glissière et les fentes sur des tissus moyennement lourds à lourds.
	27	Petit point de mouche	Pour renforcer les ouvertures de poches, les fermeture à glissière et les fentes sur des tissus fins à moyennement lourds.
	29	Point invisible étroit	Pour des ourlets invisibles et des ourlets coquille sur des tissus fins, légers et souples.
	31	Triple point droit avec point long	Pour des coutures résistantes sur des tissus denses, par ex. des ourlets visibles et des coutures décoratives.
	32	Point droit simple	Pour 1 point droit en tant que point de raccord dans une combinaison.
	33	Trois points droits simples	Pour 3 points droits individuels en tant que points de raccord dans une combinaison.
	34	Point de reprisage	Pour reprendre avec la fonction «Couture en marche arrière».
	35	Point de surjet ouvert	Pour assembler et surfiler en même temps des tissus élastiques avec bord renforcé.
	36	Surjet	Pour les tissus en jersey moyennement lourds.
	37	Point de surjet renforcé	Pour assembler et coudre en même temps, surfiler et renforcer des tissus élastiques.
	38	Point de chaînette	Pour des points décoratifs et renforcés sur la plupart des tissus tissés.
	39	Effet de point de recouvrement	Pour coudre des coutures décoratives et des ourlets dans des tissus en jersey résistants et tissus tissés.
	40	Effet de point de recouvrement	Pour coudre des coutures décoratives et des ourlets dans des tissus en jersey résistants et tissus tissés.

6.2 Coudre un point droit



Adapter la longueur de point au projet de couture, sélectionner par ex. des points longs pour des tissus jeans (3 – 4 mm env.), des points courts pour des tissus fins (2 – 2,5 mm env.). Adapter la longueur du point à l'épaisseur du fil, par ex., pour la piqûre au point long (environ 3 – 5 mm) avec un cordonnet.

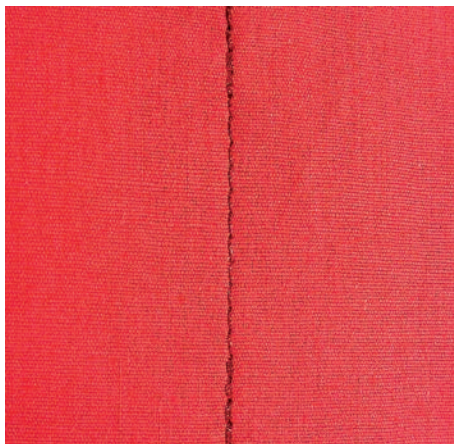
Condition préalable:

- Le Pied pour points en marche arrière #1C/1D est monté.



- > Sélectionner «Points utilitaires».
- > Sélectionner Point droit n° 1.

6.3 Sécuriser avec le programme automatique d'arrêt



La couture s'effectue de manière régulière selon un nombre défini de 6 points en avant et 6 points en arrière.

Condition préalable:

- Le Pied pour points en marche arrière #1C est monté.

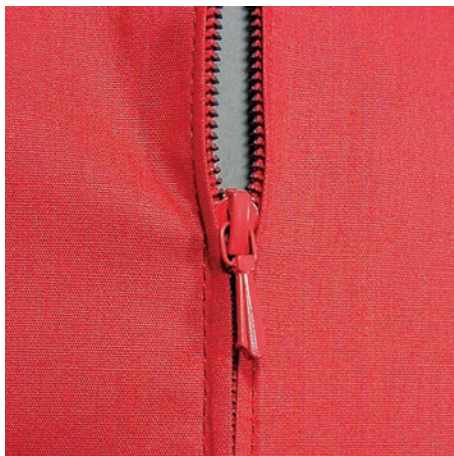


- > Sélectionner «Points utilitaires».
- > Sélectionner Programme de points d'arrêt n° 5.
- > Appuyer sur la pédale.
 - La machine coud automatiquement les points d'arrêt.



- > Coudre une couture de la longueur souhaitée.
- > Appuyer sur la touche «Couture en marche arrière».
 - La machine coud automatiquement les points d'arrêt et s'arrête à la fin du programme de points d'arrêt.

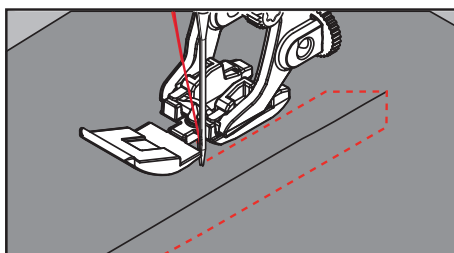
6.4 Coudre une fermeture à glissière



L'avancement du tissu pouvant parfois être difficile au début d'une couture, il est recommandé de tenir le fil au début de la couture ou de tirer légèrement l'ouvrage en arrière pour quelques points ou encore de coudre 1 – 2 cm en arrière.



- > Monter le Pied pour points en marche arrière #1C.
- > Sélectionner «Points utilitaires».
- > Sélectionner Point droit n° 1.
- > Fermer la couture jusqu'au début de la fermeture à glissière.
- > Coudre des points d'arrêt.
- > Fermer toute la longueur de la fermeture à glissière avec des points longs.
- > Surfiler les surplus de la couture.
- > Repassez la couture en écartant le tissu.
- > Ouvrir la longueur de la fermeture à glissière.
- > Bâter la fermeture à glissière sous le tissu de sorte que les bords du tissu doivent se toucher au milieu des dents.
- > Ouvrir quelques centimètres de la fermeture à glissière.
- > Monter le Pied pour fermeture à glissière #4D.
- > Déplacer la position de l'aiguille vers la droite.
- > Pour relever le pied-de-biche et positionner l'ouvrage, utiliser le levier de genou.
- > Commencer à coudre en haut à gauche.
- > Guider le pied-de-biche de sorte que l'aiguille pique le long des dents de la fermeture à glissière.
- > Arrêter avant le curseur de la fermeture à glissière avec la position de l'aiguille en bas.
- > Relever le pied-de-biche.
- > Fermer à nouveau la fermeture à glissière.
- > Poursuivre la couture et arrêter avant l'extrémité de la fermeture à glissière avec la position de l'aiguille en bas.
- > Relever le pied-de-biche et tourner l'ouvrage.
- > Coudre jusqu'à l'autre extrémité de la fermeture à glissière, arrêter avec la position de l'aiguille en bas.
- > Relever le pied-de-biche et tourner l'ouvrage.
- > Coudre le deuxième côté de bas en haut.



6.5 Coudre une fermeture à glissière des deux côtés

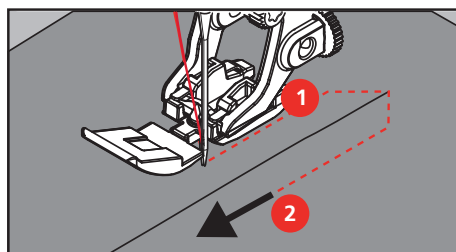
Pour des tissus à poils, comme du velours par ex., il est recommandé de coudre la fermeture à glissière des deux côtés de bas en haut.



Si le tissu choisi est tissé dense ou rigide, il est conseillé de choisir une aiguille 90 – 100 qui permet d'obtenir une formation de points plus régulière.



- > Monter le Pied pour points en marche arrière #1C.
- > Sélectionner «Points utilitaires».
- > Sélectionner Point droit n° 1.
- > Fermer la couture jusqu'au début de la fermeture à glissière.
- > Coudre des points d'arrêt.
- > Fermer toute la longueur de la fermeture à glissière avec des points longs.
- > Surfiler les surplus de la couture.
- > Repassez la couture en écartant le tissu.
- > Ouvrir la longueur de la fermeture à glissière.
- > Bâtir la fermeture à glissière sous le tissu, les bords du tissu doivent se toucher au milieu des dents.
- > Monter le Pied pour fermeture à glissière #4D.
- > Déplacer la position de l'aiguille vers la droite.
- > Pour relever le pied-de-biche et positionner l'ouvrage, utiliser le levier de genou.
- > Commencer la couture au centre de l'extrémité de la fermeture à glissière.
- > Coudre de biais en direction des dents de la fermeture à glissière.
- > Coudre le côté (1) de bas en haut.
- > Arrêter avant le curseur de la fermeture à glissière avec la position de l'aiguille en bas.
- > Relever le pied-de-biche.
- > Ouvrir la fermeture à glissière jusque derrière le pied-de-biche.
- > Abaisser le pied-de-biche et continuer la couture.
- > Déplacer la position de l'aiguille vers la gauche.
- > Coudre le deuxième côté (2) de la même manière, de bas en haut.



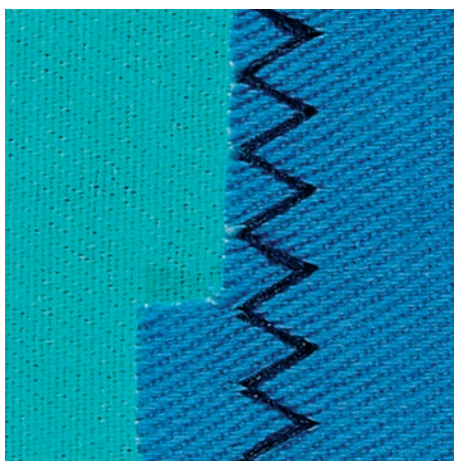
6.6 Coudre un point droit triple



Le point droit triple convient particulièrement pour les coutures à toute épreuve et pour les tissus durs et épais comme le jeans et velours côtelé. Pour les tissus tissés durs ou très serrés, il est recommandé de monter le pied pour jean #8. La couture du tissu jeans ou de la toile à voiles est ainsi facilitée. Pour surpiquer des coutures décoratives, la longueur de point peut en outre être agrandie.

- > Monter le Pied pour points en marche arrière #1C/1D.
- > Sélectionner «Points utilitaires».
- > Sélectionner Point droit triple n° 6.

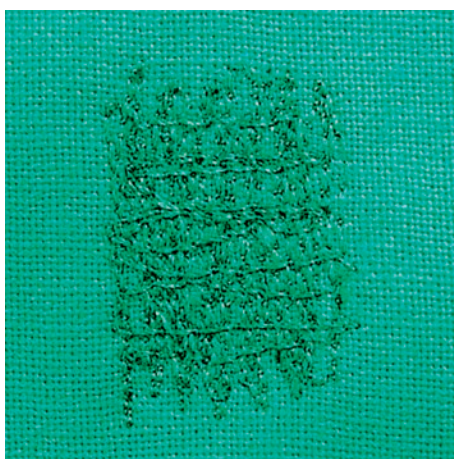
6.7 Point droit triple



Dans les tissus denses et résistants, en particulier le tissu jean, les toiles pour transat et pour stores. Ourlets sur les pièces qui sont lavées régulièrement. Surfiler d'abord le bord de l'ourlet.

- > Monter le Pied pour points en marche arrière #1C/1D.
- > Sélectionner «Points utilitaires».
- > Sélectionner Point zigzag triple n° 7.

6.8 Reprisage manuel

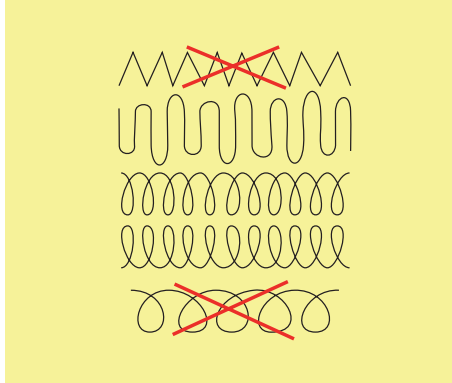


Pour repriser des trous ou des endroits usés dans n'importe quel tissu.

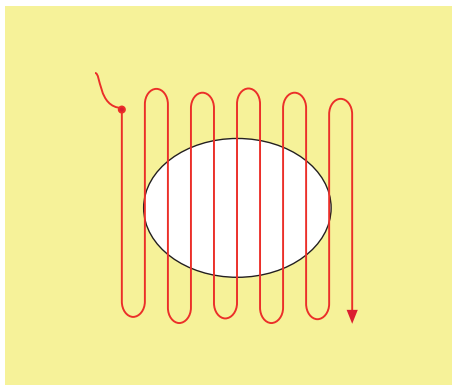
Si le fil est au-dessus et que le point formé est moins esthétique, ralentir la progression de l'ouvrage. Si des petits nœuds se forment sur l'envers du tissu, faire avancer l'ouvrage plus vite. Il faut impérativement assurer une progression régulière de l'ouvrage pour éviter que le fil ne se casse.

- > Monter le Pied pour reprisage #9.
- > Sélectionner «Points utilitaires».
- > Sélectionner Point droit n° 1.
- > Escamoter la griffe d'entraînement.
- > Monter la table rallonge.

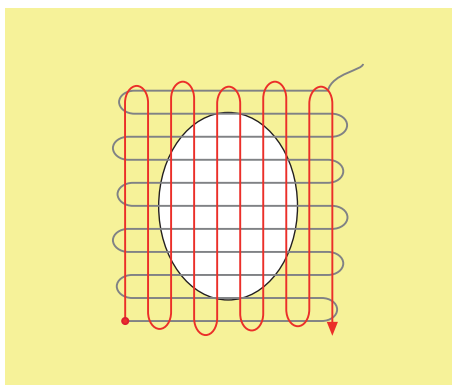
- > Tendre l'ouvrage dans l'anneau de broderie (accessoire en option).
 - L'emplacement à repriser est ainsi parfaitement tendu et ne se déplacera pas.
- > Coudre de gauche à droite et guider l'ouvrage régulièrement sans exercer de pression.
- > Pour éviter la formation de trous ou une cassure du fil, procéder à des changements de direction arrondis.
- > Coudre des bords de longueur irrégulière afin de mieux répartir le fil sur le tissu.



- > Recouvrir le trou avec les premiers fils tendus en dépassant légèrement l'emplacement et ne pas travailler de manière trop dense.
- > Coudre différentes longueurs.

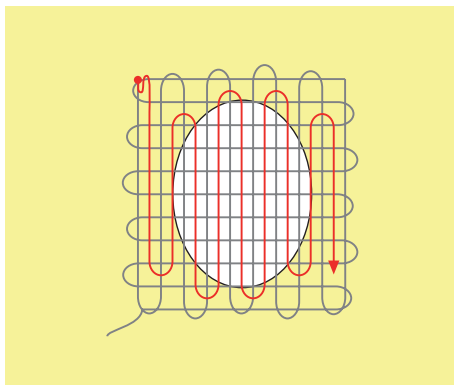


- > Tourner l'ouvrage à 90°.
- > Recouvrir les premiers fils tendus sans travailler de manière trop dense.



- > Tourner l'ouvrage à 180°.

- > Coudre une nouvelle ligne de points lâches.



6.9 Reprendre automatiquement



Le programme de reprise simple n° 22 convient surtout pour reprendre rapidement des endroits usés ou déchirés. Il est recommandé de renforcer les surfaces abîmées ou les déchirures avec un tissu fin ou de coller en dessous un non-tissé autocollant. Le programme de reprise simple n° 22 remplace les fils de chaîne dans tous les tissus. Si le tissu se déforme en biais, il est conseillé d'utiliser l'équilibrage.

- > Monter le Pied pour points en marche arrière #1C ou le Pied traîneau pour boutonnière #3A.
- > Sélectionner «Points utilitaires».
- > Sélectionner Programme simple de reprise n° 22.
- > Tendre les tissus fins dans l'anneau de broderie (accessoire en option).
 - L'endroit à reprendre est ainsi tendu de façon régulière et ne se déforme pas.
- > Le début de la couture est en haut à gauche.
- > Coudre la première longueur.
- > Arrêter la machine.
- ⓪ > Appuyer sur la touche «Couture en marche arrière».
 - La longueur est programmée.
- > Terminer le programme de reprise.
 - La machine s'arrête automatiquement.

6.10 Reprisage renforcé automatique



Le programme de reprisage renforcé n° 23 convient surtout pour repriser rapidement des endroits usés ou déchirés. Le programme de reprisage renforcé n° 23 remplace les fils de chaîne dans tous les tissus.

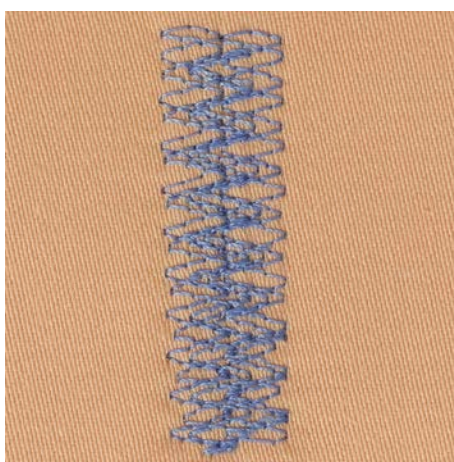


Si le programme de reprisage ne recouvre pas entièrement la surface abîmée, il est recommandé de déplacer l'ouvrage et de coudre une nouvelle fois le programme de reprisage. La longueur étant préprogrammée, ce travail peut être répété à volonté.



- > Monter le Pied traîneau pour boutonnière #3A.
- > Sélectionner «Points utilitaires».
- > Sélectionner Programme renforcé de reprisage n° 23.
- > Tendre les tissus fins dans l'anneau de broderie (accessoire en option).
 - L'endroit à repriser est ainsi tendu de façon régulière et ne se déforme pas.
- > Le début de la couture est en haut à gauche.
- > Coudre la première longueur.
- > Arrêter la machine.
- U > Appuyer sur la touche «Couture en marche arrière».
 - La longueur de reprisage est programmée.
- > Terminer le programme de reprisage.
 - La machine s'arrête automatiquement.

6.11 Reprisage renforcé



Point de reprisage n° 34 convient particulièrement aux endroits endommagés sur les tissus lourds ou solides, par exemple les jeans et les vêtements de travail.

- > Monter le Pied pour points en marche arrière #1C.



- > Toucher «Points utilitaires».
- > Sélectionner Point de reprisage n° 34.
- > Coudre la première longueur. Commencer en haut à gauche.



- > Lorsque la longueur souhaitée est atteinte, appuyer sur la touche «Couture en marche arrière».
- La machine coud en marche arrière.



- > Lorsque la longueur souhaitée est atteinte, appuyer à nouveau sur la touche «Couture en marche arrière» et coudre la deuxième longueur.
- > Répéter l'opération jusqu'à ce que la largeur souhaitée soit recouverte.

6.12 Surfiler le bord d'un tissu



Le Point de zigzag n° 2 convient pour tous les tissus. Il peut aussi être utilisé pour des coutures élastiques et des travaux décoratifs. Utiliser un fil fin de reprisage pour les tissus fins. Pour la couture chenille, il est recommandé de régler un zigzag court dense d'une longueur de 0,3 à 0,7 mm. La couture chenille peut être utilisée pour les appliqués et pour la broderie.

Condition préalable:

- Le bord du tissu repose à plat et ne s'enroule pas.



- > Monter le Pied pour points en marche arrière #1C.
- > Sélectionner «Points utilitaires».
- > Sélectionner Point de zigzag n° 2 ou Couture chenille n° 1315.
- > Choisir une largeur de point pas trop large et une longueur de point pas trop longue.
- > Guider le bord du tissu au centre du pied-de-biche pour que l'aiguille pique d'un côté dans le tissu et de l'autre dans le vide.

6.13 Coudre un double surjet

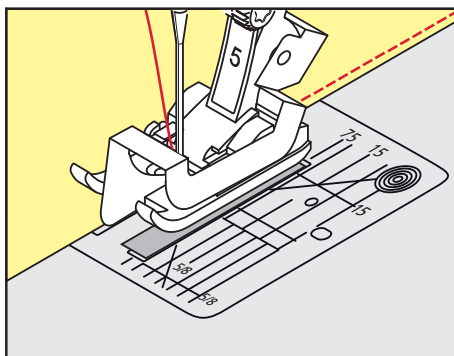


Une couture surjet double convient pour les ouvrages en mailles légères et les coutures transversales dans des tissus en jersey. Dans le cas de tissus en mailles, il est préférable de monter une aiguille jersey neuve pour ne pas endommager les mailles fines. Pour coudre les tissus élastiques, utiliser une aiguille pour stretch.

- > Monter le Pied pour points en marche arrière #1C ou le Pied pour surjet #2.
- > Sélectionner «Points utilitaires».
- > Sélectionner Double surjet n° 10.

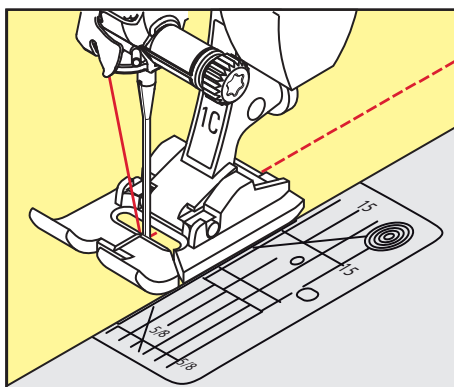
6.14 Piquer serré des bords

- > Monter le Pied pour points invisibles #5 ou le Pied pour bordure étroite #10/10C/10D.
- > Toucher «Points utilitaires».
- > Sélectionner Point droit n° 1.
- > Placer le bord à gauche sur le guide du pied pour points invisibles.
- > Choisir la position de l'aiguille à gauche à la distance du bord souhaitée.



6.15 Piquer large des bords

- > Monter le Pied pour points en marche arrière #1C.
- > Sélectionner «Points utilitaires».
- > Sélectionner Point droit n° 1.
- > Guider le bord le long du pied-de-biche ou de 1 à 2,5 cm des repères.
- > Choisir la position de l'aiguille à la distance souhaitée du bord.

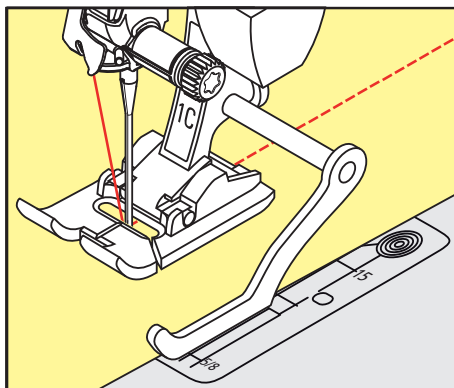


6.16 Piquer des bords avec le guide

Pour effectuer des lignes larges de surpiqûres parallèles, il est recommandé de placer le guide le long d'une ligne déjà cousue.

- > Monter le Pied pour points en marche arrière #1C.
- > Sélectionner «Points utilitaires».
- > Sélectionner Point droit n° 1.
- > Desserrer la vis derrière le pied-de-biche.
- > Glisser le guide au travers du trou du pied-de-biche.
- > Déterminer la largeur souhaitée.
- > Serrer la vis.

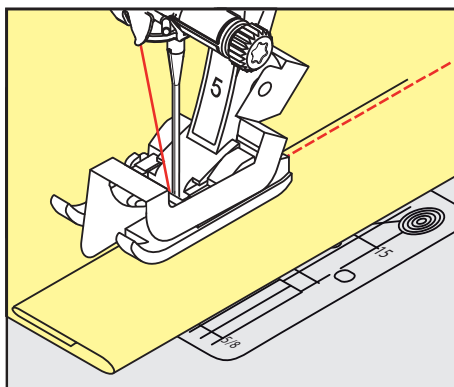
- > Diriger le bord du tissu le long du guide.



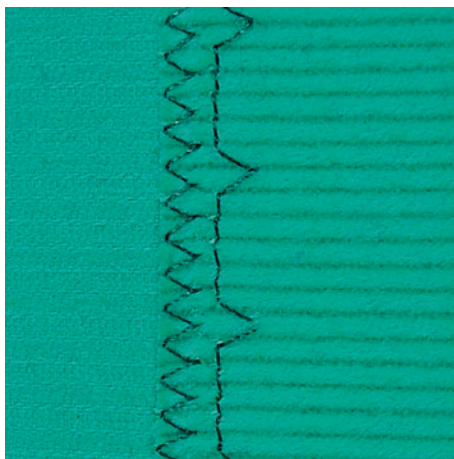
6.17 Coudre un bord d'ourlet

Lorsque le Pied pour points invisibles #5 est utilisé, il est recommandé de régler la position de l'aiguille tout à fait à gauche ou tout à fait à droite. Avec le Pied pour points en marche arrière #1C et le Pied pour bordure étroite #10/10C/10D, toutes les positions d'aiguilles sont possibles.

- > Monter le Pied pour points invisibles #5 ou le Pied pour points en marche arrière #1C ou le Pied pour bordure étroite #10/10C/10D.
- > Sélectionner «Points utilitaires».
- > Sélectionner Point droit n° 1.
- > Placer le bord intérieur supérieur de l'ourlet à droite sur le guide du pied pour points invisibles.
- > Pour coudre sur le bord supérieur de l'ourlet, choisir la position de l'aiguille tout à droite.



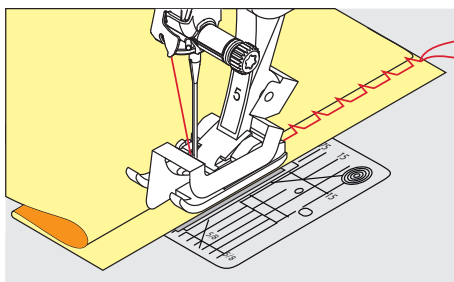
6.18 Coudre un ourlet invisible



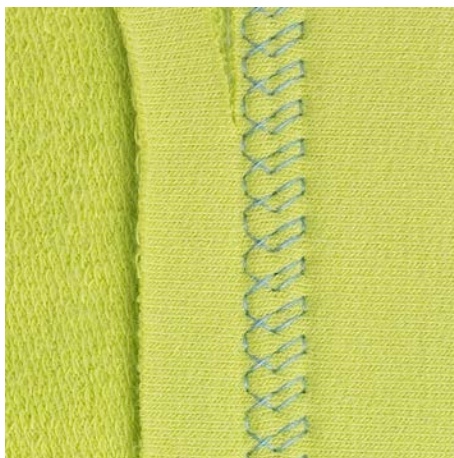
Pour les coutures invisibles des tissus moyennement épais à épais en coton, laine et fibres mélangées.

Condition préalable:

- Les bords de tissu sont surfilés.
- > Monter le Pied pour points invisibles #5.
- > Sélectionner «Points utilitaires».
- > Sélectionner Point invisible n° 9.
- > Plier le tissu de sorte que le bord de tissu surfilé soit sur l'endroit.
- > Placer le tissu sous le pied-de-biche et pousser le bord de l'ourlet plié contre la tôle de guidage du pied-de-biche.
- > Pour coudre les piqûres à profondeur régulière, guider le pli de manière régulière le long de la tôle de guidage du pied-de-biche.
 - S'assurer que l'aiguille pique seulement le pli sans traverser.
- > Après environ 10 cm, contrôler l'ourlet invisible sur les deux côtés et adapter éventuellement la largeur du point.



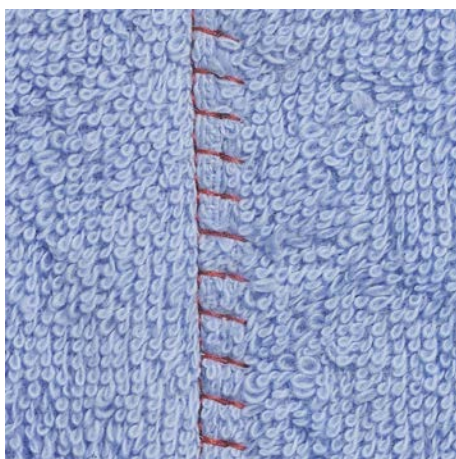
6.19 Coudre un ourlet apparent



L'ourlet apparent convient en particulier pour les coutures élastiques dans le jersey en coton, laine, synthétique et fibres mélangées.

- > Monter le Pied pour points en marche arrière #1C/1D.
- > Sélectionner «Points utilitaires».
- > Sélectionner Point de tricot (jersey) n° 14.
- > Repasser l'ourlet et faufler si nécessaire.
- > Réduire au besoin la pression du pied-de-biche.
- > Coudre l'ourlet à la profondeur voulue sur l'endroit.
- > Couper l'excédent de tissu sur l'envers.

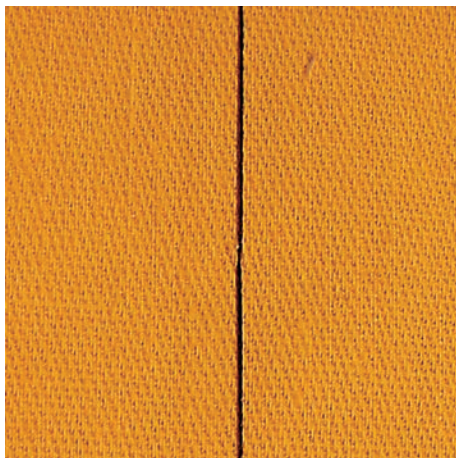
6.20 Coudre une couture plate de liaison



La couture d'assemblage plate convient avant tout pour les tissus moelleux ou les tissus épais comme le tissu éponge, la feutrine et le cuir.

- > Monter le Pied pour points en marche arrière #1C.
- > Sélectionner «Points utilitaires».
- > Sélectionner Surjet stretch n° 13.
- > Poser les bords de tissu l'un sur l'autre.
- > Coudre en suivant le bord du tissu.
- > Pour obtenir une couture très plage et résistante, s'assurer que l'aiguille pique à droite par le bord du tissu supérieur dans le tissu inférieur.

6.21 Coudre un point de bâti



Pour bâtir, il est recommandé d'utiliser un fil à repriser fin. Celui-ci est plus facile à enlever. Avec le point de bâti n° 21, chaque quatrième point seulement est cousu. La variante de point la plus longue est de 24 mm quand une longueur de 6 mm est sélectionnée. La longueur de point recommandée est de 3,5 – 5 mm. Le point de bâti s'utilise pour les travaux pour lesquels une très grande longueur de point est souhaitée.

- > Monter le Pied pour points en marche arrière #1C/1D.
- > Sélectionner «Points utilitaires».
- > Sélectionner Point de bâti n° 21.
- > Sélectionner la longueur de point.
- > Pour empêcher les couches de tissu de glisser, piquer ensemble les couches de tissu avec des épingles perpendiculairement au sens du point de bâti.
- > Effectuer 3 à 4 points d'arrêt au début et à la fin d'une couture.

7 Points décoratifs

7.1 Aperçu sur les points décoratifs

Selon la nature du tissu, des points décoratifs simples ou plus complexes seront le mieux mis en valeur.

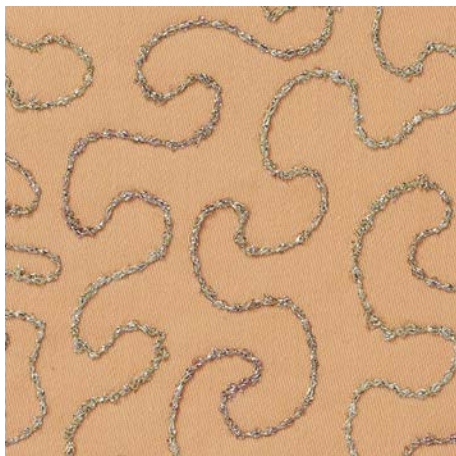
- Les points décoratifs qui sont programmés avec des points droits simples, sont particulièrement beaux sur des tissus fins, par ex. Point décoratif n° 101.
- Les points décoratifs, programmés avec des points droits triples ou quelques points satin, conviennent particulièrement bien pour les tissus moyennement lourds, par ex. Point décoratif n° 107.
- Les points décoratifs qui sont programmés avec des points satin, sont particulièrement beaux sur des tissus épais, par ex. Point décoratif n° 401.

Pour obtenir un bel aspect de point, il est conseillé de choisir un fil supérieur et de canette de même couleur ainsi qu'une garniture. Sur les tissus bouclés ou à longues fibres, ajouter sur l'endroit un non-tissé hydrosoluble facile à éliminer après le travail.



Point décoratif	Catégorie	Désignation
	Catégorie 100	Points naturels
	Catégorie 300	Points de croix
	Catégorie 400	Points satins
	Catégorie 600	Points géométriques
	Catégorie 700	Points de broderie blanche
	Catégorie 900	Points ados
	Catégorie 1700	International
	Catégorie 2000	Saisons
	Catégorie 2200	Loisirs et sport

7.2 Couture avec le fil de canette



La canette peut être remplie avec différents types de fil. Broder en piqué libre avec structure. Cette méthode est analogue à la couture en piqué libre, mais est réalisée sur l'**envers** du tissu.

La surface à coudre doit être renforcée avec un non-tissé de broderie. Le motif peut être tracé sur l'envers du tissu. Le motif peut aussi être tracé sur l'endroit du tissu. Les lignes peuvent ensuite être recousues avec un point droit en piqué libre avec un fil polyester, coton ou rayonne. Les rangées de points sont visibles sur l'envers du tissu et servent de lignes d'aide pour la couture avec le fil de canette.

La couture avec le fil de canette peut se faire à l'aide de la fonction BSR. Il est recommandé de guider l'ouvrage de manière régulière et à vitesse constante sous l'aiguille en suivant les lignes du motif. Le non-tissé de broderie doit être enlevé une fois le travail réalisé.

Faire d'abord un essai de couture et vérifier à quoi ressemble le résultat sur l'envers.

Tous les points décoratifs ne sont pas adaptés à cette technique. Les meilleurs résultats s'obtiennent avec des points décoratifs simples. Éviter les types de points compacts et les points chaînette de boutonnière.

ATTENTION

Une boîte à canette inadaptée a été utilisée

Endommagement de la boîte à canette.

> Utiliser une boîte à canette Bobbinwork (accessoire en option).



> Monter le Pied ouvert pour broderie #20C/20D.

> Sélectionner «Points décoratifs».

> Choisir le point décoratif adéquat.

> Pour régler la longueur de point et la largeur de point, afin d'obtenir un bel aspect de point même avec un fil épais, tourner le «Bouton multifonction en haut» et «Bouton multifonction en bas».



> Sélectionner «i-Dialog».



> Sélectionner «Point long».

– Un point sur deux est cousu.



> Pour ajuster la tension du fil supérieur, sélectionner «Tension du fil supérieur».

7.3 Modifier la densité des points

La densité de certains points décoratifs (par ex. le point n° 401) peut être modifiée. En augmentant la densité du point, on réduit l'écart entre les points. En réduisant la densité du point, on augmente l'écart entre les points. La longueur du motif de point réglée n'est pas modifiée.

> Sélectionner un point décoratif.



> Sélectionner «i-Dialog».

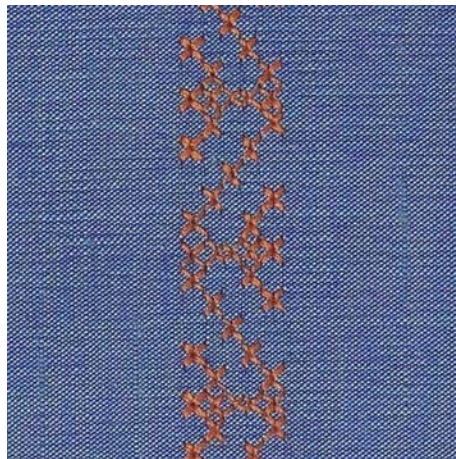


> Sélectionner «Modifier la longueur du motif/l'écartement régulier des points».

> Régler la densité du point (1).



7.4 Coudre un point de croix

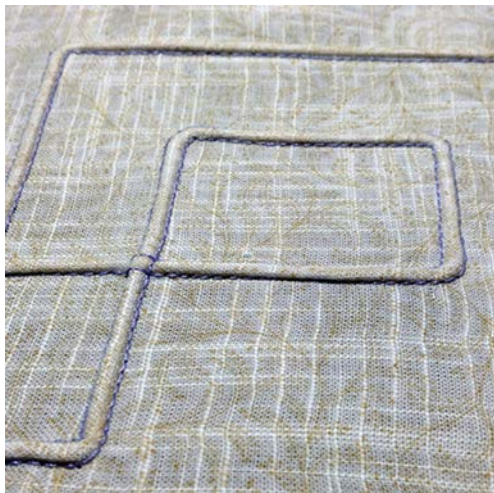


La broderie au point de croix est une technique traditionnelle et une extension des points décoratifs courants. Si les points de croix sont cousus sur un tissu à structure de lin, ils ont l'aspect d'un point brodé main. Si les points de croix sont cousus avec un fil à broder, le motif de point paraît plus plein. Les points de croix sont surtout utilisés pour la décoration d'intérieur, les bordures de pièces de vêtement et les ornements d'une manière générale. Comme chaque rangée de points s'oriente selon la première rangée, il est recommandé de coudre la première rangée en ligne droite.

- > Monter le Pied pour points en marche arrière #1C/1D ou le Pied ouvert pour broderie #20C/20D.
- > Choisir le point de croix de catégorie 300 et combiner si nécessaire.
- > Pour coudre suivant une ligne droite, coudre la première rangée de points à l'aide du guide linéaire ou de la butée guide-lisières.
- > Coudre la deuxième rangée à la largeur du pied ou à l'aide du guide linéaire à côté de la première rangée.




7.5 Nervures



Nervures



Les plis nervures sont formés de petits plis piqués qui sont cousus avant de couper exactement une pièce de vêtement ou un ouvrage. Ils servent comme éléments décoratifs ou s'utilisent en combinaison avec d'autres broderies pour agrémenter le linge blanc. Cette technique peut être considérablement simplifiée si des pieds pour nervures sont utilisés. Cette technique réduit la surface du tissu. Il faut prévoir suffisamment de tissu.

Vue d'ensemble des pieds pour nervures

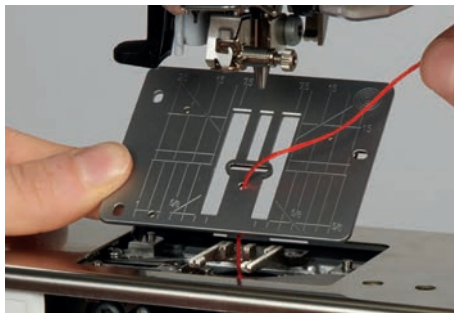
Pied pour plis nervures	Numéro	Description
	#30 (accessoire en option)	3 rainures Pour tissus épais. Avec aiguille jumelée de 4 mm
	#31 (accessoire en option)	5 rainures Pour des tissus épais à moyennement épais. Avec aiguille jumelée de 3 mm
	#32 (accessoire en option)	7 rainures Pour des tissus légers à moyennement lourds. Avec aiguille jumelée de 2 mm

Pied pour plis nervures	Numéro	Description
	#33 (accessoire en option)	9 rainures Pour des tissus très légers (sans fil de ganse). Avec l'aiguille jumelée de 1 ou 1,6 mm
	#46C (accessoire en option)	5 rainures Avec aiguille jumelée de 1,6 à 2,5 mm Pour des tissus très légers à moyennement lourds.

Enfilage du fil de ganse

Les plis nervures sont plus prononcés et ont plus de relief s'ils sont cousus avec un fil de ganse (cordonnet). Le fil de ganse doit être bien adapté à la rainure du pied-de-biche utilisé. Le fil de ganse doit être grand teint et ne doit pas rétrécir au lavage.

- > Éteindre la machine.
- > Retirer l'aiguille.
- > Retirer le pied-de-biche.
- > Retirer la plaque à aiguille.
- > Ouvrir le couvercle du crochet.
- > Enfiler le fil de ganse à travers le trou du crochet et le tirer par le bas à travers le trou de la plaque à aiguille.
- > Remettre la plaque à aiguille en place.
- > Fermer le couvercle du crochet.
- > Veiller à ce que le fil de ganse passe bien par le dégagement du fil du couvercle à charnières.



- > Installer la bobine de fil de ganse sur le levier de genou.



- > S'assurer que le fil de ganse glisse bien.

- > Si le fil passe mal au niveau du couvercle du crochet, laisser le couvercle du crochet ouvert en cours de couture.
- > Si le couvercle du crochet est ouvert, désactiver la surveillance du fil de canette dans le programme Setup.
 - Pendant la couture, le fil de ganse se trouve sur l'envers et est maintenu/recouvert par le fil de canette.

Coudre des nervures

- > Monter l'aiguille jumelée adéquate.
- > Enfiler une aiguille jumelée.
- > Remonter le fil de canette.
- > Coudre la première nervure.
- > Guider la première nervure selon l'écart souhaité sous une rainure du pied-de-biche.
- > Coudre les autres nervures de la même manière en parallèle.



8 Alphabets

8.1 Aperçu sur les alphabets

Écriture simple, Écriture silhouette, Écriture manuscrite, Texte imitation piquage et Police Comic ainsi que Lettres cyrilliques et Écriture cyrillique manuscrite peuvent être cousus en deux tailles différentes. Écriture simple, Écriture silhouette, Écriture manuscrite, Texte imitation piquage et Police Comic ainsi que Lettres cyrilliques et Écriture cyrillique manuscrite peuvent aussi être cousus en minuscules.

Utiliser la même couleur de fil supérieur et de canette pour obtenir un plus joli résultat. Renforcer si nécessaire l'ouvrage tissu sur l'envers avec un non-tissé de broderie. Placer en plus un non-tissé hydrosoluble sur l'endroit des tissus pelucheux ou à longues fibres comme les tissus éponge.



Motif de point	Nom
ABCabc	Écriture simple
ABCabc	Écriture silhouette
ABCabc	Texte imitation piquage
<i>ABCabc</i>	Écriture manuscrite (italique)
ABCabc	Police Comic
АБВабв	Lettres cyrilliques
<i>АБВ абв</i>	Écriture cyrillique manuscrite
あいう	Hiragana
アイウ	Katakana

8.2 Créer des lettres



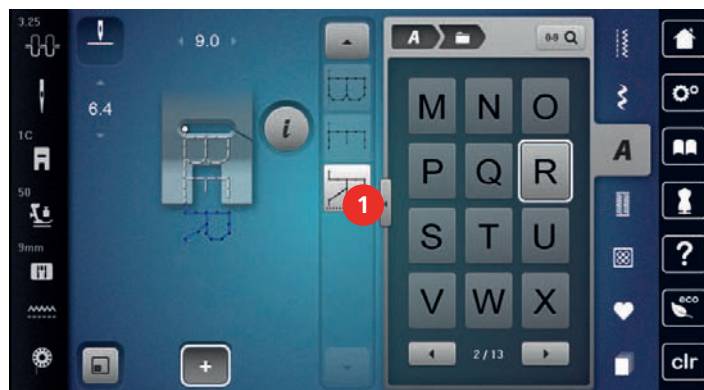
Il est conseillé d'effectuer un essai de couture avec les fils, le tissu et la garniture originaux. Pendant la couture de motifs d'avancement transversal, guider le tissu régulièrement sans le pousser ni le tirer. Il ne doit pas être repoussé ni rester accroché.



- > Sélectionner «Alphabets».
- > Sélectionner une police.



- > Pour créer une combinaison, sélectionner «Mode combiné/mode unique».
- > Pour ouvrir le mode d'entrée étendu, sélectionner «Agrandir/réduire la fenêtre» (1).



- > Sélectionner des lettres.
- > Pour utiliser des majuscules, sélectionner «Majuscules» (réglage par défaut).



- > Pour utiliser des minuscules, sélectionner «Minuscules».



- > Pour utiliser des chiffres et des signes mathématiques, sélectionner «Nombres et signes mathématiques».



- > Pour utiliser des caractères spéciaux, sélectionner «Caractères spéciaux».



- > Pour supprimer certaines parties de mots du texte entré, sélectionner «Effacer».
- > Pour fermer le mode d'entrée étendu, sélectionner à nouveau «Agrandir/réduire la fenêtre».

8.3 Modifier la dimension des lettres

La dimension des lettres de l'écriture justifiée, silhouette, manuscrite (italique), quilt ainsi que cyrilliques peut être réduite en mode individuel.



- > Sélectionner «Alphabets».
- > Sélectionner une police.
- > Sélectionner des lettres.



- > Sélectionner «i-Dialog».



- > Pour réduire la dimension des lettres, sélectionner «Modifier la dimension des lettres».
- > Pour agrandir la dimension des lettres à 9 mm, sélectionner à nouveau «Modifier la dimension des lettres».












9 Boutonnères

9.1 Aperçu sur les boutonnères

Pour pouvoir créer la boutonnère qui convient à chaque bouton, chaque usage et aussi chaque vêtement ou ouvrage, la BERNINA 770 QE PLUS dispose d'une vaste collection de boutonnères. Le bouton correspondant peut être cousu à la machine. Les œillets peuvent également être cousus à la machine.



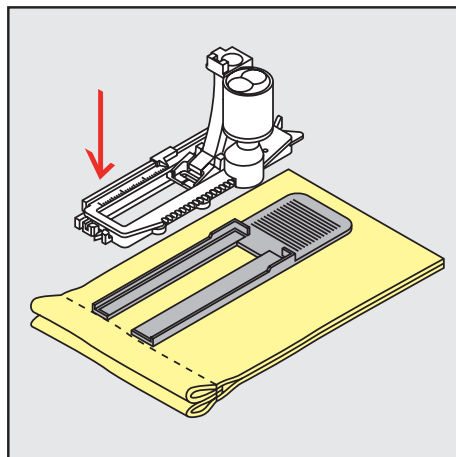
Motif de point	Numéro de point	Nom	Description
	51	Boutonnère de lingerie	Pour des tissus légers à moyennement lourds, par ex. chemisiers, robes et linge de lit.
	52	Boutonnère de lingerie étroite	Pour des tissus légers à moyennement lourds, par ex. chemisiers, robes, vêtements enfants et bébés et travaux de bricolage.
	53	Boutonnère stretch	Pour des tissus élastiques.
	54	Boutonnère arrondie avec bride normale	Pour des tissus moyennement lourds à lourds, par ex. robes, vestes, manteaux et vêtements de pluie.
	55	Boutonnère arrondie avec bride transversale	Pour des tissus moyennement lourds à lourds, avec bride renforcée, par ex. robes, vestes, manteaux et vêtements de pluie.
	56	Boutonnère à œillet	Pour des tissus lourds, non élastiques, par ex. vestes, manteaux et vêtements de loisirs.
	57	Boutonnère à œillet avec bride pointue	Pour des tissus plus denses, non élastiques, par ex. vestes, manteaux, jeans et vêtements de loisirs.
	58	Boutonnère à œillet avec bride transversale	Pour des tissus denses, non élastiques, par ex. vestes, manteaux et vêtements de loisirs.

	59	Boutonnière en points droits	Pour prépiquer et renforcer des boutonnières et comme boutonnière passepoilée, spécialement pour les boutonnières dans le cuir ou le similicuir.
	60	Programme de couture de bouton	Pour coudre des boutons à 2 ou 4 trous.
	61	Œillet au point zigzag étroit	En ouverture pour les rubans ou cordonnets étroits et pour les travaux décoratifs.
	62	Œillet au point droit	En ouverture pour les rubans ou cordonnets étroits et pour les travaux décoratifs.
	63	Boutonnière Heirloom	Pour des effets de points comme cousus main sur les vêtements et les travaux manuels sur des tissus légers à moyennement lourds.
	64	Boutonnière à double arrondi	Pour des tissus moyennement lourds à lourds dans les matières les plus diverses.
	65	Boutonnière à œillet (Heirloom) à double arrondi	Pour des tissus tissés légers à moyennement lourds, par ex. chemisiers, robes et linge de lit.
	67	Boutonnière arrondie avec bride pointue	Pour des tissus tissés moyennement lourds, par ex. chemisiers, robes et vestes.
	68	Boutonnière décorative à jour avec bride transversale	Pour des tissus plus denses, non élastiques, par ex. vestes, manteaux et vêtements de loisirs.
	69	Boutonnière décorative avec mouche	Pour les boutonnières décoratives sur les tissus rigides non élastiques.
	70	Boutonnière stretch décorative	Pour des boutonnières décoratives sur des jerseys légers à moyennement lourds.

9.2 Utiliser l'équilibrage de la hauteur

Si une boutonnière doit être cousue perpendiculairement à la bordure de l'ouvrage, il est recommandé d'employer une plaquette de compensation (accessoire en option).

- > Glisser la plaquette d'équilibrage depuis l'arrière entre l'ouvrage et la semelle traîneau du pied-de-biche jusqu'à obtenir une épaisseur identique.

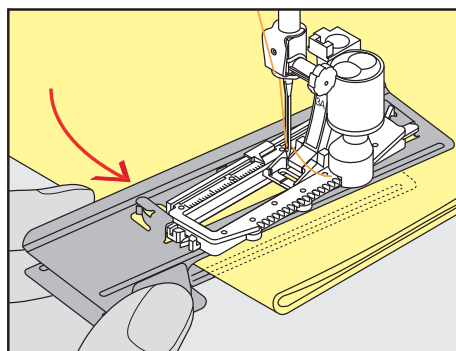


- > Abaisser le pied-de-biche.

9.3 Utiliser l'aide d'avancement

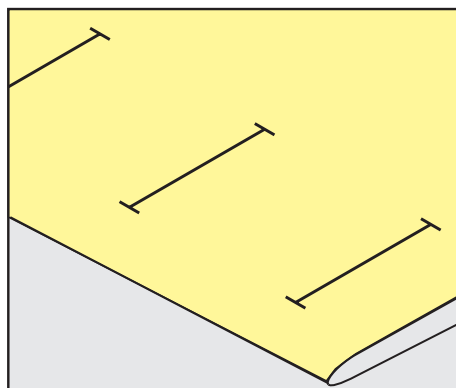
Il est conseillé d'activer l'aide d'avancement (accessoire en option) pendant la couture des boutonnières sur des tissus difficiles. Elle s'utilise accompagnée du pied traîneau pour boutonnière #3A.

- > Glisser prudemment la plaquette d'équilibrage depuis le côté.

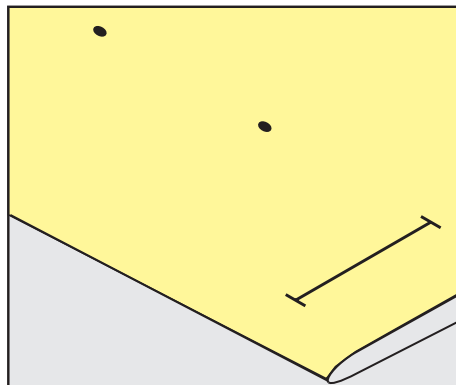


9.4 Marquer une boutonnière

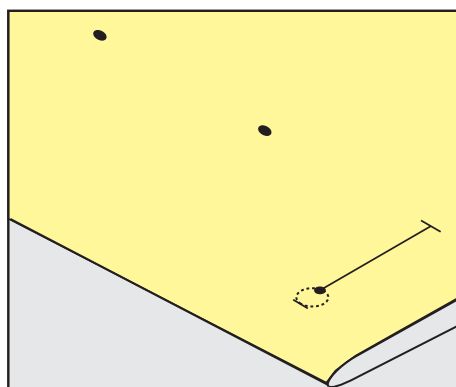
- > Pour la couture des boutonnières manuelles, marquer sur le tissu la position de la boutonnière ainsi que sa longueur avec une craie de couturière ou un stylo hydrosoluble pour textiles.



- > Pour la couture des boutonnères automatiques, marquer sur le tissu la position de la première boutonnère ainsi que sa longueur avec une craie de couturière ou un stylo hydrosoluble pour textiles. Ne marquer que les points de départ des autres boutonnères.



- > Pour la couture des boutonnères arrondies et à œillet, marquer sur le tissu la longueur de la chenille de la boutonnère avec une craie de couturière ou un stylo hydrosoluble pour textiles. Ne marquer que les points de départ des autres boutonnères. La longueur de l'œillet devra être ajoutée.



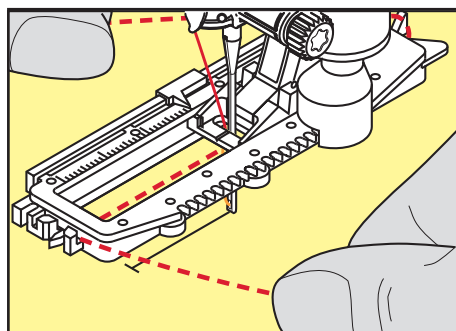
9.5 Ganse

Utilisation de ganse avec le pied traîneau pour boutonnère #3A

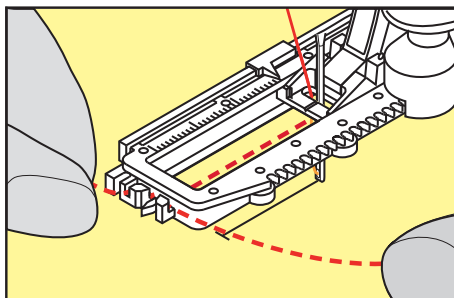
La ganse renforce et donne un meilleur aspect à la boutonnère, et convient en particulier pour la boutonnère de linge n° 51. Des ganses idéales sont le fil en coton perlé n° 8, des fils à coudre à la main épais et un fil à crocheter fin. Il est recommandé de ne pas tenir la ganse durant la couture.

Condition préalable:

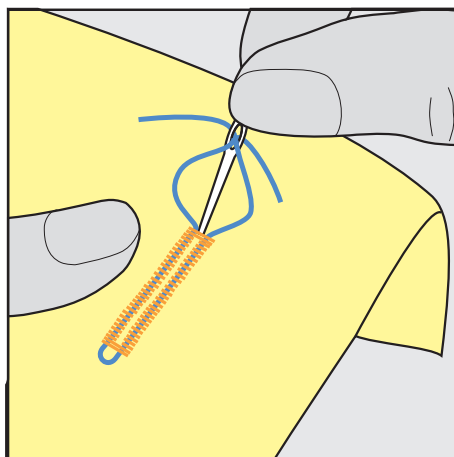
- Le Pied traîneau pour boutonnère #3A est monté et relevé.
- > Piquer l'aiguille au début de la boutonnère.
- > Guider la ganse à droite sous le pied traîneau pour boutonnère.
- > Poser la ganse sur l'ergot à l'arrière du pied traîneau pour boutonnère.



- > Tirer la ganse à gauche sous le pied traîneau pour boutonnière puis vers l'avant.



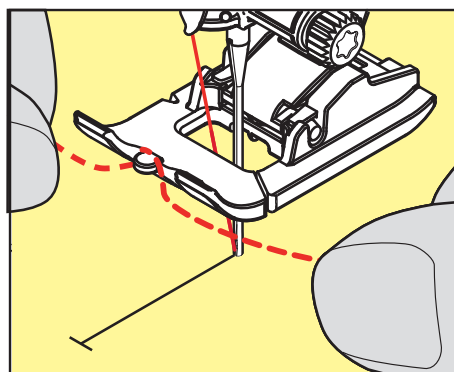
- > Tirer les extrémités de la ganse dans la fente de maintien.
- > Abaisser le pied traîneau pour boutonnière.
- > Coudre la boutonnière comme habituellement.
- > Tirer la boucle de la ganse jusqu'à ce que la boucle disparaisse dans la bride.
- > Tirer les extrémités de ganse sur l'envers (avec une aiguille de couture à la main) et nouer ou arrêter.



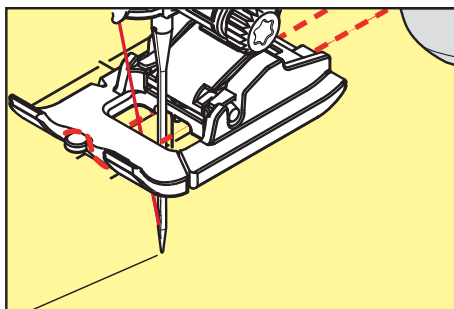
Utilisation de ganse avec le pied pour boutonnière #3C

Condition préalable:

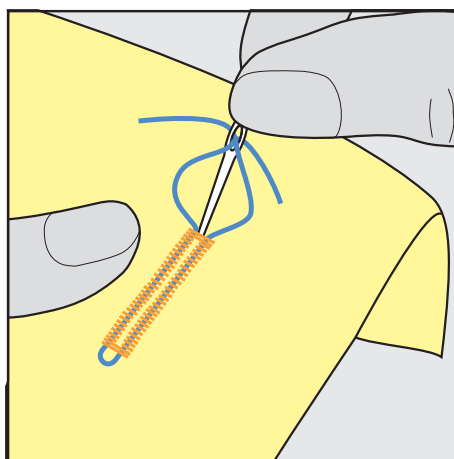
- Le Pied pour boutonnière #3C est monté et relevé.
- > Piquer l'aiguille près du début de la boutonnière.
- > Accrocher la ganse devant sur l'ergot du pied pour boutonnière.



- > Tirer les deux extrémités de ganse sous le pied pour boutonnière vers l'arrière et placer respectivement une ganse dans la rainure de la semelle.



- > Abaisser le pied pour boutonnière.
- > Coudre la boutonnière comme habituellement.
- > Tirer la boucle de la ganse jusqu'à ce qu'elle disparaisse dans la bride.
- > Ramener les extrémités de la ganse sur l'envers (à l'aide de l'aiguille à couture à la main) et nouer ou arrêter.



9.6 Effectuer un essai de couture

Il est toujours conseillé d'effectuer une boutonnière d'essai sur une pièce du tissu original en utilisant la même ganse et la même boutonnière. Le respect de la direction de couture est également primordial. Une couture d'essai permet d'effectuer des réglages jusqu'à l'obtention d'un résultat satisfaisant.

Il peut être judicieux de prépiquer les boutonnières avec la boutonnière à points droits n° 59 surtout sur les tissus souples et légers ainsi que pour les boutonnières qui sont très souvent utilisées. La prépiqûre sert aussi à renforcer les boutonnières sur le cuir, le vinyle ou la feutrine.

Les modifications de l'équilibrage agissent de la même façon sur les deux chenilles dans le cas de boutonnière de linge exécutées manuellement ainsi que de boutonnières à œillet ou boutonnières arrondies avec mesure de longueur. Dans le cas de boutonnières à œillet ou boutonnières arrondies exécutées manuellement, les modifications de l'équilibrage agissent de façon inversée sur les deux chenilles.

Quand la fonction de compteur de point est activée et que des modifications de l'équilibrage sont effectuées, les modifications influencent différemment les chenilles de la boutonnière.



- > Sélectionner «Boutonnères».
- > Sélectionner la boutonnière.
- > Sélectionner et fixer le pied-de-biche souhaité.
- > Glisser le tissu sous le pied-de-biche et abaisser le pied-de-biche.
- > Appuyer prudemment sur la pédale pour commencer la couture. Guider légèrement le tissu.
- > Contrôler l'équilibrage en cours de couture et régler au besoin.
- > Vérifier l'essai de couture et entreprendre d'autres réglages.

9.7 Régler la largeur de la fente de la boutonnière

La largeur de la fente de la boutonnière peut être adaptée avant la couture entre 0,1 et –2,0 mm.



- > Sélectionner «Boutonnères».
- > Sélectionner la boutonnière.



- > Sélectionner «i-Dialog».



- > Sélectionner «Largeur de la fente de la boutonnière».
- > Tourner le bouton multifonction en haut ou le «bouton multifonction en bas» pour régler la largeur souhaitée de la fente de la boutonnière.

9.8 Définir la longueur de la boutonnière avec le pied traîneau pour boutonnière #3A



Placer le bouton au centre du cercle jaune dans le secteur gauche de l'écran. Agrandir ou réduire le cercle jaune à l'aide du «bouton multifonction en haut/en bas» pour adapter le diamètre du bouton.

Le diamètre du bouton est automatiquement ajouté avec 2 mm de plus pour la longueur de la boutonnière. Si le diamètre du bouton est, par exemple, de 14 mm, la longueur de la boutonnière sera de 16 mm.

Condition préalable:

- Le Pied traîneau pour boutonnière #3A est monté.



- > Sélectionner «Boutonnères».
- > Sélectionner la boutonnière.



- > Sélectionner «i-Dialog».



- > Sélectionner «Régler la longueur de la boutonnière».
- > Pour adapter la longueur de la boutonnière, tourner le «bouton multifonction en haut» ou «bouton multifonction en bas».

9.9 Définition d'une longueur de boutonnière avec le pied pour boutonnière #3C

Avec le pied pour boutonnière #3C, la longueur de boutonnière doit être déterminée à l'aide de la fonction de comptage de points. La fonction de comptage de points convient pour tous les types de boutonnières. La chaînette de boutonnière gauche est cousue en marche avant, tandis que la chaînette de boutonnière droite est cousue en marche arrière. Si l'équilibrage est modifié, la fonction de comptage de points doit être réenregistrée pour chaque boutonnière.

Condition préalable:

- Le Pied pour boutonnière #3C est monté.



- > Sélectionner «Boutonnères».
- > Sélectionner la boutonnière.



- > Sélectionner «i-Dialog».



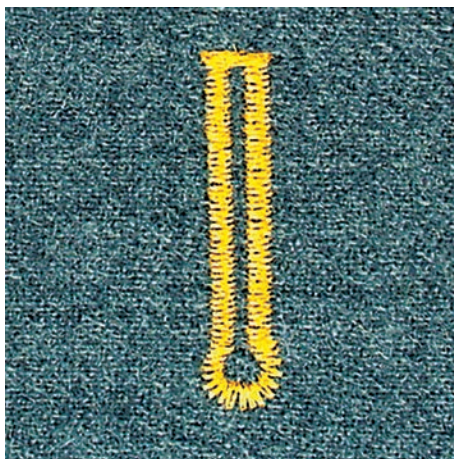
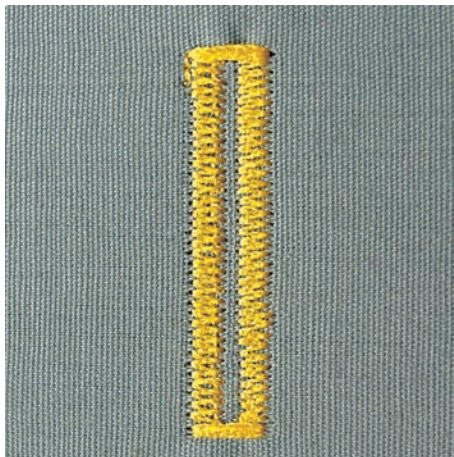
- > Sélectionner «Programmer la longueur à l'aide de la fonction Compteur de points».
- > Coudre la longueur souhaitée de la boutonnière.
- > Arrêter la machine.



- > Pour que la machine couse la bride inférieure et la deuxième chenille en marche arrière, sélectionner «Couture en marche arrière».
- > Arrêter la machine à la hauteur du premier point.

- > Pour que la machine couse la bride supérieure et les points d'arrêt, sélectionner à nouveau «Couture en marche arrière».
- La longueur de la boutonnière reste mémorisée jusqu'à l'arrêt de la machine et chaque nouvelle boutonnière est cousue de manière identique.

9.10 Coudre une boutonnière automatique



L'utilisation du Pied traîneau pour boutonnière #3A permet de mesurer automatiquement la longueur de la boutonnière par le biais de la lentille sur le pied-de-biche. La boutonnière est parfaitement dupliquée et la machine passe automatiquement à la longueur maximale. Le pied Pied traîneau pour boutonnière #3A convient pour des boutonnières de 4 à 31 mm selon le type de boutonnière. Le pied Pied traîneau pour boutonnière #3A doit reposer bien à plat sur le tissu pour pouvoir mesurer la longueur avec précision. Les boutonnières programmées seront toujours cousues dans la même longueur.

Condition préalable:

- Pied traîneau pour boutonnière #3A est monté.



- > Sélectionner «Boutonnieres»
- > Choisir la boutonnière n° 51 à 59, n° 63 à 65 ou n° 67 à 70.
- > Coudre la longueur souhaitée de la boutonnière.



- > Pour programmer la longueur, appuyer sur la touche «Couture en marche arrière».



- > Réappuyer sur la touche «Marche/Arrêt» ou relâcher la pédale.
 - La machine coud et termine automatiquement la boutonnière. Toutes les autres boutonnières seront ensuite automatiquement cousues à la même longueur.

9.11 Programmer la boutonnière à jour (Heirloom)

Condition préalable:

- Le Pied traîneau pour boutonnière #3A est monté.



- > Sélectionner «Boutonnères».
- > Sélectionner Boutonnière Heirloom n° 63.
- > Coudre la longueur souhaitée de la boutonnière.



- > Pour programmer la longueur, appuyer sur la touche «Couture en marche arrière».
 - La machine coud et termine automatiquement la boutonnière. Toutes les autres boutonnières seront ensuite automatiquement cousues à la même longueur.

9.12 Coudre une boutonnière manuelle en 7 étapes avec le pied pour boutonnière #3C

La longueur de la chenille est déterminée manuellement durant la couture. La bride, l'arrondi et les points d'arrêt sont préprogrammés. Les différents crans peuvent être choisis individuellement en faisant défiler à l'aide des champs fléchés ou en appuyant sur la touche «Couture en marche arrière».

Condition préalable:

- Le Pied pour boutonnière #3C est monté.



- > Sélectionner «Boutonnères».
- > Sélectionner Boutonnière de lingerie n° 51.



- > Sélectionner «i-Dialog».



- > Sélectionner «Déterminer manuellement la longueur».
 - L'étape 1 est activée à l'écran pour le début de la boutonnière.
- > Coudre la longueur souhaitée de la boutonnière.
 - L'étape 2 est activée.



- > Arrêter la machine à la longueur de boutonnière souhaitée ou marquer la longueur.
- > Pour faire apparaître l'étape 3, sélectionner «Défiler vers le bas».
 - La machine coud des points droits en arrière.
- > Arrêter la machine à la hauteur du premier point au début de la boutonnière.
- > Pour faire apparaître l'étape 4, sélectionner «Défiler vers le bas».
 - La machine coud la bride supérieure et s'arrête automatiquement.
- > Pour faire apparaître l'étape 5, sélectionner «Défiler vers le bas».
 - La machine coud la deuxième chenille.
- > Arrêter la machine à la hauteur du dernier point de la première chenille.
- > Pour faire apparaître l'étape 6, sélectionner «Défiler vers le bas».
 - La machine coud la bride inférieure et s'arrête automatiquement.
- > Pour faire apparaître l'étape 7, sélectionner «Défiler vers le bas».
 - La machine coud les points d'arrêt et s'arrête automatiquement.

9.13 Coudre une boutonnière manuelle en 5 étapes avec le pied pour boutonnière #3C

La longueur de la chenille est déterminée manuellement durant la couture. La bride, l'arrondi et les points d'arrêt sont préprogrammés. Les différents crans peuvent être choisis individuellement en faisant défiler à l'aide des champs fléchés ou en appuyant sur la touche «Couture en marche arrière».

Condition préalable:

- Le Pied pour boutonnière #3C est monté.



- > Sélectionner «Boutonnères».
- > Sélectionner Boutonnière arrondie avec bride normale n° 54.



- > Sélectionner «i-Dialog».



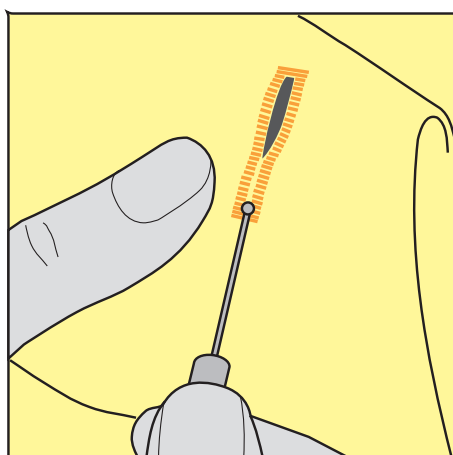
- > Sélectionner «Déterminer manuellement la longueur».
 - L'étape 1 est activée à l'écran pour le début de la boutonnière.
- > Coudre la longueur souhaitée de la boutonnière.
 - L'étape 2 est activée.



- > Arrêter la machine à la longueur de chenille souhaitée ou marquer la longueur.
- > Pour faire apparaître l'étape 3, sélectionner «Défiler vers le bas».
- > La machine coud l'arrondi ou l'œillet et s'arrête automatiquement.
- > Pour faire apparaître l'étape 4, sélectionner «Défiler vers le bas».
 - La machine coud la deuxième chenille en marche arrière.
- > Arrêter la machine à la hauteur du premier point au début de la boutonnière.
- > Pour faire apparaître l'étape 5, sélectionner «Défiler vers le bas».
 - La machine coud la bride supérieure et sécurise les points.

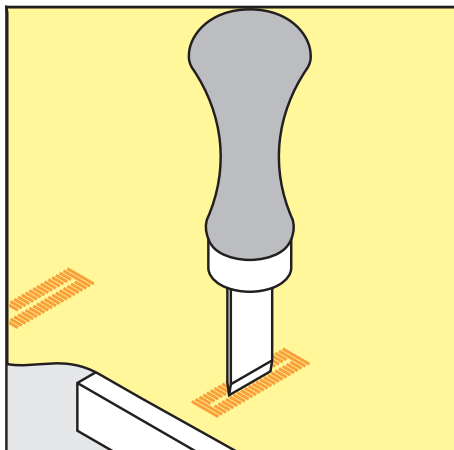
9.14 Fendre la boutonnière avec le découd-vite

- > Piquer une épingle sur chaque bride pour la protéger.
- > Fendre la boutonnière depuis les extrémités en direction du centre.



9.15 Fendre la boutonnière avec le poinçon (accessoire en option)

- > Poser la boutonnière sur une surface en bois.



- > Poser le poinçon au centre de la boutonnière.
- > Presser avec la main le poinçon vers le bas.

9.16 Coudre un bouton

Le programme de couture de bouton permet de coudre des boutons avec 2 ou 4 trous, des boutons-pression ou des fermetures à dé clic.

Programme de couture
recommandé :

Programme de couture de bouton n° 60

Pied-de-biche recommandé :

Pied pour boutons #18

Pieds-de-biche alternatifs :

- Pied pour points en marche arrière #1/1C
- Pied pour reprisage #9
- Pied pour points en marche arrière avec semelle transparente #34/34C

Adapter la hauteur de la tige

Pour coudre des boutons sur des tissus plus épais, augmenter la hauteur de la tige, c'est-à-dire l'écart entre le bouton et le tissu.

Les boutons sur des tissus fins ou qui servent d'éléments décoratifs sont cousus sans tige.

ATTENTION! Il est seulement possible de régler la hauteur de la tige avec le pied pour boutons #18.

- > Desserrer la vis sur le pied pour boutons.
- > Relever l'ergot de réglage de l'épaisseur du tissu.
- > Serrer la vis.

Couture de boutons

Condition préalable:

- La hauteur de la tige est réglée suivant l'épaisseur du tissu.
- Le Pied pour boutons #18 ou un pied-de-biche alternatif est monté.
- Le pied-de-biche monté est sélectionné dans l'interface utilisateur.
- La griffe d'entraînement est escamotée.



- > Sélectionner «Boutonnères».
- > Sélectionner Programme de couture de bouton n° 60.
- > Tourner le volant jusqu'à ce que le fil de canette remonte.

- > **ATTENTION! Le programme de couture de bouton commence toujours au-dessus du trou gauche du bouton.**
Poser le bouton sur le tissu. Faire glisser le bouton et le tissu sous l'aiguille de sorte que l'aiguille pique dans le trou gauche.
Dans le cas de boutons à 4 trous, coudre d'abord la paire de trous avant puis les trous arrière.
- > Abaisser le pied-de-biche.
- > Réaliser les premiers points dans le trou gauche avec le volant.
- > Continuer à tourner le volant jusqu'à ce que l'aiguille se mette au-dessus du trou droit. Ce faisant, vérifier que l'aiguille pique dans le trou droit. Si nécessaire, ajuster la largeur de point avec le bouton multifonction en haut.
- > Maintenir les fils et appuyer sur la pédale de commande.
 - La machine coud le bouton puis s'arrête automatiquement.
- > Si le bouton doit tenir particulièrement bien, réaliser encore une fois le programme de couture de bouton.
- > Couper les fils de la machine. En guise d'alternative, il est aussi possible de sortir l'ouvrage de la machine à coudre et de couper des fils à la main. Tirer le fil supérieur vers le bas et le nouer avec le fil de canette.

9.17 Coudre un œillet



Pour une meilleure stabilité, coudre l'œillet deux fois. Ceci peut éventuellement être corrigé à l'aide de l'équilibrage.

Condition préalable:

- Le Pied pour points en marche arrière #1C ou Pied ouvert pour broderie #20C est monté.




- > Sélectionner «Boutonnères».
- > Sélectionner Œillet au point zigzag étroit n° 61 ou Œillet au point droit n° 62.
- > Pour adapter la taille de l'œillet, tourner le «Bouton multifonction en haut» ou «Bouton multifonction en bas».
- > Coudre l'œillet programmé.
 - La machine s'arrête automatiquement à la fin de l'œillet programmé.
- > Ouvrir l'œillet à l'aide d'une alêne, d'une pince à œillets ou de ciseaux pointus.

10 Quilter

10.1 Aperçu sur les points quilt



Motif de point	Numéro de point	Désignation	Description
	n° 1301	Quilter, programme de points d'arrêt	Pour arrêter automatiquement au début et à la fin de la couture avec des points courts d'arrêt en avant.
	n° 1302	Quilter, point droit	Pour quilter à la machine avec un point droit de 3 mm de longueur.
	n° 1303	Point de patchwork/ point droit	Pour assembler des morceaux de patchwork avec un point droit de 2 mm de longueur.
	n° 1304 – n° 1308	Point quilt à la main	Pour réaliser une imitation de point quilt à la main avec un monofil.
	n° 1309 – n° 1314	Point parisien	Pour des applications et coudre des rubans décoratifs.
	n° 1317 – n° 1327 n° 1329 – n° 1330 n° 1339 – n° 1346 n° 1363 – n° 1371 n° 1373 – n° 1394	Point quilt décoratif	Pour quilter, réaliser un Crazy Patchwork, décorer et orner.
	n° 1315	Couture chenille	Pour les appliqués.
	n° 1316	Point invisible étroit	Pour coudre de manière invisible des applications
	n° 1331	Point de stippling/ méandres pour le quilt	Pour réaliser une imitation de point de méandre.

Motif de point	Numéro de point	Désignation	Description
	n° 1332 – n° 1338	Point plume	Pour quilter, réaliser un Crazy Patchwork, décorer et ornementer.

10.2 Programme de points d'arrêt en quilting

Condition préalable:

- Le Pied pour points en marche arrière #1C est monté.

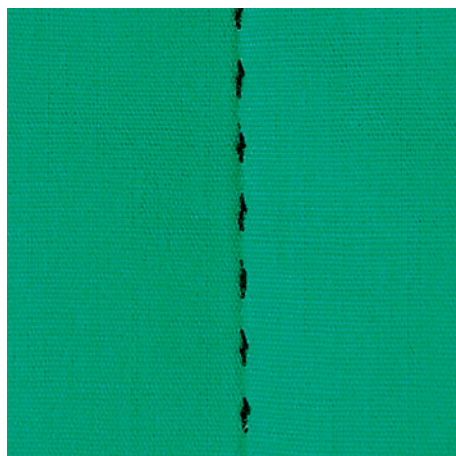


- > Toucher «Points quilt».
- > Sélectionner Quilter, programme de points d'arrêt n° 1301.
- > Appuyer sur la pédale.
 - La machine coud automatiquement 6 points en avant au début de la couture.
- > Coudre une couture de la longueur souhaitée.



- > Appuyer sur la touche «Couture en marche arrière».
 - La machine coud automatiquement 6 points en avant et s'arrête automatiquement à la fin du programme de points d'arrêt.

10.3 Coudre des points quilt à la main



Points quilt à la main pour tous les tissus et projets de couture qui doivent présenter une image comme cousue à la main. Il est recommandé d'utiliser un monofil comme fil supérieur et un fil de broderie dans la canette. Réduire la vitesse pour éviter tout risque de casse du fil Monofil. Si nécessaire, adapter la tension du fil supérieur et l'équilibrage au projet de couture et au point quilt choisi.

Condition préalable:

- Le Pied pour points en marche arrière #1C est monté.



- > Toucher «Points quilt».
- > Sélectionner Point quilt à la main n° 1304 – n° 1308.
- > Si nécessaire, adapter la tension du fil supérieur et l'équilibrage au projet de couture et au point quilt choisi.
- > Pour mettre la machine en marche, appuyer sur la pédale ou sur la touche «Marche/Arrêt».

10.4 Guider librement le quilt



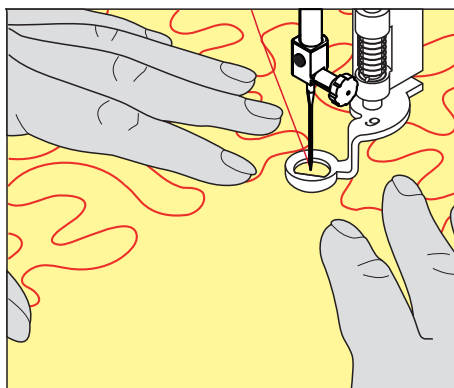
Le quilt à mains libres et le reprisage sont basés sur les mêmes principes de mouvements. Le quilt méandre consiste à remplir toute une surface avec des points quilt. Les lignes sont arrondies et ne se croisent jamais.



- L'utilisation de gants pour quilt dotés de picots en caoutchouc facilite le guidage du tissu.
- Pour obtenir des résultats optimaux, utiliser l'accessoire Canette avec tension du fil élevée (accessoire en option).
- Il est recommandé d'utiliser la table rallonge et le levier de genou.
- Pour le travail de quilt, il est recommandé de déplacer l'ouvrage en effectuant des mouvements légers et arrondis dans tous les sens en partant du centre vers l'extérieur.

Condition préalable:

- Superposer l'endroit du quilt, la garniture de coton et l'envers du quilt et bâtir ou épingler.
 - La griffe d'entraînement est escamotée.
 - Pied pour reprisage #9 est monté.
- > Sélectionner «Points utilitaires».
 - > Sélectionner Point droit n° 1.
 - > Si nécessaire, adapter la tension du fil supérieur.
 - > Pour éviter que le tissu ne glisse, sélectionner la position de l'aiguille en bas.
 - > Pour mettre la machine en marche, appuyer sur la pédale ou sur la touche «Marche/Arrêt».
 - > Pour guider le tissu comme s'il était dans un cadre, tenir les deux mains près du pied-de-biche. Ce faisant, s'assurer que l'aiguille ne pique jamais plusieurs fois de suite directement au même endroit.
 - > Pour assurer un écart minimal entre les points en quiltant dans les angles, réduire la vitesse de broderie.
 - > Si le fil apparaît en surface, guider l'ouvrage plus lentement.
 - > Guider le tissu plus rapidement si des nœuds se forment sur l'envers.



11 Régulateur de points BERNINA (BSR)

Le régulateur de points BERNINA permet d'égaliser la longueur de point lors des coutures à bras libre – une technique de couture de plus en plus souvent utilisée – ce qui est utile lorsque le tissu est guidé librement. Lors de la réalisation de coutures à bras libre, le point est guidé régulièrement à travers le pied-de-biche BSR et l'aspect de point devient régulier.

Sitôt que le pied-de-biche BSR est monté et que la griffe d'entraînement est abaissée, une possibilité de sélection du mode souhaité apparaît à l'écran de la machine. Le pied-de-biche BSR peut être utilisé tant avec les points droits que les points de zigzag.

Le pied-de-biche BSR réagit au mouvement du tissu et régule ainsi la vitesse de la machine jusqu'à la vitesse maximale possible. Le principe suivant s'applique : Plus rapidement est déplacé le tissu, plus élevée est la vitesse de la machine.

Si le tissu avance trop vite, un signal acoustique retentit. Le signal acoustique peut être activé ou désactivé sur l'écran «BSR». Le son du signal acoustique peut aussi être activé ou désactivé dans le programme Setup.

11.1 Mode BSR 1

La fonction BSR peut être commandée avec la pédale ou avec la touche marche/arrêt. Démarrer le mode BSR. Une lampe rouge s'allume sur le pied. Dès que le tissu bouge, la machine accélère la couture. Si le tissu n'est plus bougé, l'ouvrage est arrêté sur place dans devoir appuyer sur une touche. Si on travaille avec la pédale ou sur la touche «marche/arrêt», le mode BSR 1 ne s'arrête pas automatiquement.

11.2 Mode BSR 2

La fonction BSR peut être commandée avec la pédale ou avec la touche «marche/arrêt». La machine ne démarre que si on appuie sur la pédale ou sur la touche «marche/arrêt» et que l'on bouge en même temps le tissu. Après environ 7 secondes, le mode BSR 2 se déconnecte automatiquement. La lampe rouge s'éteint (exclusivement avec la touche «marche/arrêt»). Si on travaille avec la pédale, la lampe rouge ne s'éteint pas.

11.3 Mode BSR 3

Le mode BSR 3 s'utilise pour bâtir. Ce mode pour bâtir propose 2 longueurs de point au choix :

- SPI 2 : 2 points par pouce
- SPI 4 : 4 points par pouce

11.4 Fonction BSR avec point droit n° 1

Cette fonction permet de quilter à mains libres avec un point droit et une longueur de point prédéfinie jusqu'à 4 mm. La longueur de point réglée est maintenue pour une vitesse donnée indépendamment du mouvement du tissu.

11.5 Fonction BSR avec le point zigzag n° 2

Le point zigzag est utilisé par exemple pour la peinture avec fils. La longueur de point prédéfinie ne sera cependant **pas** maintenue avec le point zigzag. La fonction BSR facilite néanmoins le travail.

11.6 Préparation à la couture quilting

Monter le pied-de-biche BSR

Condition préalable:

- La machine est arrêtée.

ATTENTION

La lentille du pied-de-biche BSR est encrassée

La machine ne détecte pas le pied-de-biche BSR.

> Nettoyer régulièrement la lentille avec un chiffon doux légèrement humide.

> Changer le pied-de-biche.

> Enfiler le câble du pied-de-biche BSR dans la connexion BSR (1).



> Mettre la machine en marche.

- L'écran BSR s'ouvre et le mode BSR 1 est activé.

Remplacement de la semelle du pied-de-biche

ATTENTION

La lentille du pied-de-biche BSR est encrassée

La machine ne détecte pas le pied-de-biche BSR.

> Nettoyer régulièrement la lentille avec un chiffon doux légèrement humide.

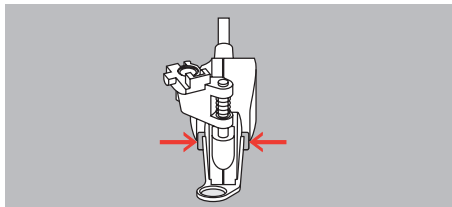
> Relever l'aiguille.

> Relever le pied-de-biche BSR.

> Éteindre la machine.

> Retirer le pied-de-biche BSR de la machine.

> Appuyer sur les deux boutons-poussoirs sur le pied-de-biche BSR.



> Tirer la semelle du pied-de-biche vers le bas hors du guidage.

> Pousser la nouvelle semelle du pied-de-biche vers le haut dans le guidage jusqu'à ce qu'elle s'encliquette.

> Monter le pied-de-biche BSR.

11.7 Utiliser le mode BSR

La fonction BSR peut être commandée avec la pédale ou avec la touche «Marche/Arrêt».

Démarrer avec la pédale : la pédale doit restée enfoncée pendant le point en quilting. La machine poursuit en mode BSR 1 jusqu'à ce que la pédale soit relâchée, même si le tissu n'est pas déplacé.

Si la couture en quilting est arrêtée en mode BSR 2, selon la position de l'aiguille, la machine coud encore un point et s'arrête à la position d'aiguille en haut.

Condition préalable:

- La table rallonge est fixée.
- Le levier de genou est monté.

- > Escamoter la griffe d'entraînement.
- > Régler le mode BSR souhaité.



- > Appuyer sur la touche «Marche/Arrêt» ou sur la pédale pour abaisser le pied-de-biche.
- > Appuyer une nouvelle fois sur la touche «Marche/Arrêt» ou appuyer une nouvelle fois sur la pédale et maintenir la pression pour démarrer le mode BSR.
 - Un voyant rouge est allumé sur le pied-de-biche BSR.

- > Déplacer le tissu pour contrôler la vitesse de la machine en mode BSR.



- > Réappuyer sur la touche «Marche/Arrêt» ou relâcher la pédale pour désactiver le mode BSR.
 - Le mode BSR s'arrête et le voyant rouge sur le pied-de-biche s'éteint.



- > Pour désactiver le mode BSR et quilting sans longueur de point automatique, sélectionner «Mode BSR».



11.8 Arrêter (points d'arrêt)

Coudre des points d'arrêt en mode BSR 1 avec la touche «marche/arrêt»

Condition préalable:

- Le pied-de-biche BSR est monté et connecté à la machine.
- L'écran BSR s'ouvre et un mode BSR 1 est activé.

- > Escamoter la griffe d'entraînement.
- > Abaisser le pied-de-biche.



- > Appuyer 2x sur la touche «Position d'aiguille en haut/en bas».
 - Le fil de canette est remonté.

- > Tenir le fil supérieur et de canette.



- > Appuyer sur la touche «Marche/Arrêt».
 - Le mode BSR démarre.

- > Coudre 5 – 6 points d'arrêt.



- > Appuyer sur la touche «Marche/Arrêt».
 - Le mode BSR est désactivé.

- > Couper les fils.

Points d'arrêt en mode BSR 2

Condition préalable:

- Le pied-de-biche BSR est monté et connecté à la machine.
- L'écran BSR s'ouvre et un mode BSR 2 est activé.



- > Abaisser le pied-de-biche.
- > Appuyer sur la touche «Points d'arrêt».
- > Appuyer sur la pédale ou la touche «Marche/Arrêt».

Dès que le tissu bouge, quelques petits points courts sont cousus, la longueur de point enregistrée est ensuite active et la fonction de point d'arrêt automatiquement désactivée.

11.9 Utiliser la fonction Démarrage rapide

La fonction Démarrage rapide permet de quilter sans maintenir la pédale enfoncée.

Condition préalable:

- Le pied-de-biche BSR est monté et connecté à la machine.
- L'écran BSR s'ouvre et un mode BSR est activé.



- > Sélectionner «Démarrage rapide (KickStart)».
 - L'écran Démarrage rapide apparaît. Le mode BSR sélectionné apparaît.
- > Pour mettre la machine en marche, appuyer **brèvement** sur la pédale avec le talon.
 - La machine commence à coudre avec les réglages définis sitôt que le tissu est bougé.
- > Pour arrêter la machine, réappuyer brièvement sur la pédale avec le talon.
 - La machine s'arrête, la fonction Démarrage rapide reste active.
- > Pour quitter le mode Démarrage rapide, toucher l'écran ou appuyer sur l'avant de la pédale.
 - L'écran BSR s'affiche.
 - La fonction Démarrage rapide est désactivée.
 - La fonction programmée pour la pression du talon est active.

Remarques

- Tant que la fonction Démarrage rapide est active, la fonction programmée pour la pression du talon est désactivée. La pression du talon sert alors seulement à mettre la machine en marche et à l'arrêter.
- La fonction Démarrage rapide est immédiatement arrêtée si la fonction de surveillance active signale une erreur (par ex. cassure du fil ou canette vide).
- La fonction Démarrage rapide est immédiatement désactivée si le câble de la pédale est débranché.
- Si aucune couture n'est réalisée en mode BSR, la machine passe en mode Veille après 7 secondes. Pour quitter le mode Veille, exercer une nouvelle pression du talon.
- Si aucune couture n'est réalisée pendant 60 secondes, la fonction Démarrage rapide est automatiquement désactivée. L'écran Démarrage rapide disparaît.

12 Broderie My BERNINA

12.1 Aperçu du module de broderie



- | | | | |
|---|--|---|----------------------------------|
| 1 | Bras de broderie | 3 | Rails de guidage pour la machine |
| 2 | Accouplement pour la fixation du cadre de broderie | 4 | Connexion à la machine |

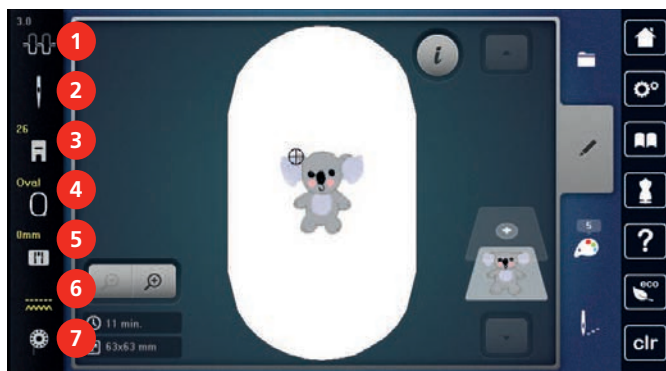
12.2 Accessoires fournis dans le module de broderie

Aperçu des accessoires du module de broderie

Illustration	Nom	Utilisation
	Pied de broderie en forme de goutte #26	Sert à broder, reprendre et quilter à mains libres.
	Grand cadre de broderie ovale	Sert à broder de grands motifs de broderie ou des combinaisons de motifs jusqu'à 145 x 255 mm (5,70 x 10,04 in). Gabarit pour placer le tissu avec précision inclus.
	Cadre de broderie moyen	Sert à broder des motifs de broderie de taille moyenne jusqu'à 100 x 130 mm (3,94 x 5,12 in). Gabarit pour placer le tissu avec précision inclus.
	Petit cadre de broderie	Sert à broder des petits motifs de broderie jusqu'à 72 x 50 mm (2,83 x 1,97 in). Sert à broder avec le bras libre des ouvrages fermés comme des manches, jambes de pantalon ou chaussettes. Gabarit pour placer le tissu avec précision.
	Assortiment d'aiguilles de broderie	Sert à broder.
	Fixations pour gabarit de broderie	Sert à mettre en place et à retirer le gabarit de broderie dans le cadre de broderie.
	Filet de bobine	Permet un défilement régulier du fil à partir de la bobine en cas de fils lisses tels que des fils de nylon, de rayonne, de soie ou métalliques.

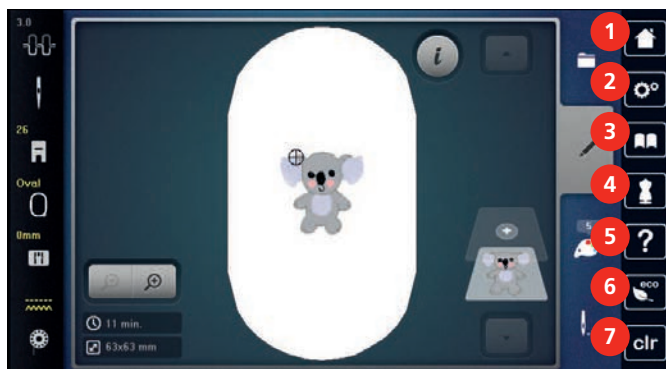
12.3 Aperçu de l'interface utilisateur

Aperçu des fonctions/affichages



- | | | | |
|---|--|---|---------------------------------------|
| 1 | «Tension du fil supérieur» | 5 | «Sélection de la plaque à aiguille» |
| 2 | «Sélection de l'aiguille» | 6 | «Indicateur de griffe d'entraînement» |
| 3 | «Affichage/Sélection du pied-de-biche» | 7 | «Fil de canette» |
| 4 | «Affichage/Sélection du cadre de broderie» | | |

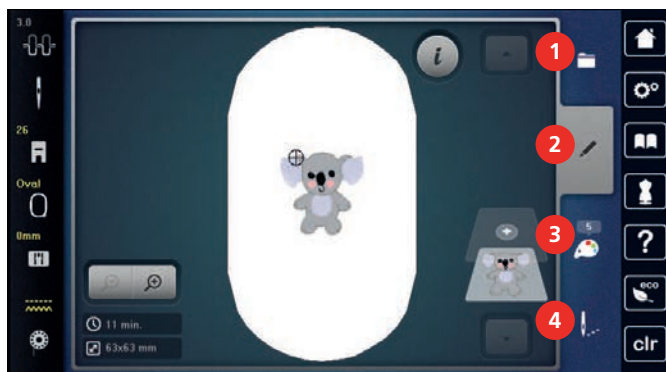
Aperçu des réglages du système



- | | | | |
|---|-------------------------|---|------------------------|
| 1 | «Home» | 5 | «Aide» |
| 2 | «Programme Setup» | 6 | «Mode éco» |
| 3 | «Tutoriel» | 7 | «Effacer les réglages» |
| 4 | «Conseiller en couture» | | |

(disponible uniquement en mode couture)

Aperçu du menu broderie



- | | | | |
|---|-------------|---|---------------------------|
| 1 | «Sélection» | 3 | «Informations de couleur» |
| 2 | «Modifier» | 4 | «Broderie» |

12.4 Informations importantes sur la broderie

Fil supérieur

Il est important de choisir un fil de broderie de bonne qualité (de marque) pour que le fil à broder soit régulier et que le fil ne casse pas.

Les broderies donnent un effet particulièrement intéressant lorsque des fils à broder fins et brillants sont utilisés comme fil supérieur. Les fabricants de fil proposent une large palette de fils et de couleurs.

- Le fil en polyester brillant est un fil résistant à l'usure et à la déchirure, grand teint, qui convient pour tous les types de broderies.
- La viscose est une fibre fine artificielle au brillant soyeux qui convient pour les broderies fines qui ne seront pas soumises à une usure trop importantes.
- Le fil métallique est un fil brillant fin à moyennement épais qui convient pour les effets spéciaux en broderie.
- Avec les fils métalliques, le coupe-fil de canette automatique doit être désactivé et les autres coupe-fil ne doivent pas être utilisés. Dans le cas contraire, la lame risquerait de s'user très vite.
- Avec les fils métalliques, la vitesse et la tension du fil supérieur doivent être réduites.



Fil inférieur

En broderie, le fil inférieur (de canette) est en général noir ou blanc. Si les deux côtés doivent se ressembler, il est recommandé d'utiliser un fil supérieur et un fil inférieur de même couleur.

- Bobbin Fill est un fil polyester particulièrement doux et léger qui convient bien comme fil inférieur. Ce fil inférieur spécial garantit une tension régulière du fil et un entrelacement optimal du fil supérieur et du fil inférieur.
- Les fils à reprendre et à broder sont des fils de coton mercerisés fins qui conviennent pour les broderies sur tissus en coton.



Choix du motif de broderie

Les motifs de broderie simples à faible nombre de points conviennent pour les broderies sur les tissus légers. Les motifs de broderie denses, p. ex. les motifs à fréquents changements de couleurs et de sens de broderie, conviennent pour les tissus lourds et moyennement lourds.

Choix du format du fichier de broderie

Les motifs de broderie ne pourront être lus par la machine à broder BERNINA que s'ils sont créés avec le logiciel de broderie BERNINA et exportés comme fichier .EXP. En plus du fichier de broderie en tant que tel, un fichier .BMP et un fichier .INF sont également générés. Le fichier .BMP permet une prévisualisation du motif de broderie et le fichier .INF contient les informations relatives aux couleurs de fil. **Remarque :** Si le fichier .INF est manquant, le motif de broderie n'est pas affiché avec les couleurs de fil correctes, mais uniquement dans les couleurs standard. Les couleurs peuvent dans ce cas être saisies manuellement dans le nuancier du motif sur la machine.

Les formats de broderie suivants peuvent, par ailleurs, être lus par la machine : .SEW, .PES, .PEC, .XXX, .PCS, .JEF et .DST. BERNINA International AG ne donne aucune garantie quant à la lecture et à la broderie correctes de motifs de broderie qui n'ont pas été créés ou convertis avec le logiciel de broderie BERNINA.

Test de broderie

Il est recommandé de toujours effectuer un test de broderie sur un reste de tissu original et de le renforcer avec la ganse qui sera utilisée ultérieurement. Pour le test de broderie, il est recommandé d'utiliser les mêmes couleurs, fils et aiguilles que ce qui sera utilisé pour le projet de broderie.

Taille du motif de broderie

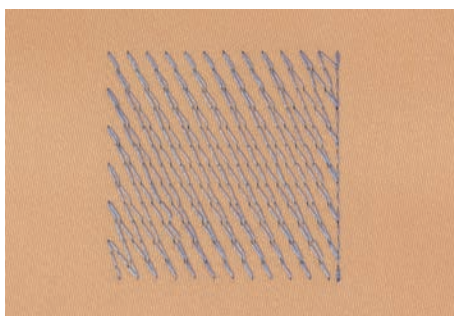
La taille des motifs de broderie peut être agrandie ou réduite sur la machine à broder ou sur l'ordinateur à l'aide du logiciel de broderie BERNINA (accessoire en option). Les agrandissements et réductions ne dépassant pas 20 % donnent les meilleurs résultats.

Broder des motifs de fournisseurs tiers

BERNINA recommande de charger sur une clé USB, des motifs de broderie de n'importe quel format via le programme gratuit «ART-Link». «ART-Link» garantit la lecture et la broderie correctes du motif de broderie. «ART-Link» peut être téléchargé gratuitement à partir de www.bernina.com/artlink.

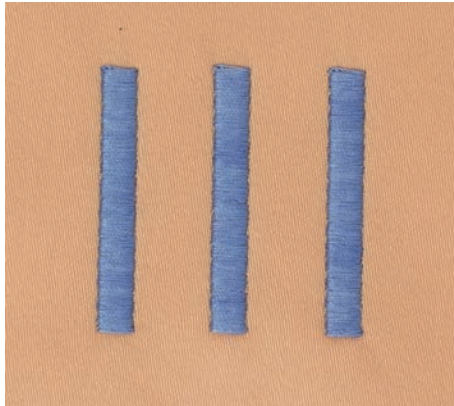
Points de support

Les points de support forment la base d'un motif de broderie; ils stabilisent et maintiennent la forme du support à broder. Ils garantissent également que les points couvrants du motif pénétreront moins dans les mailles ou dans le voile du tissu.



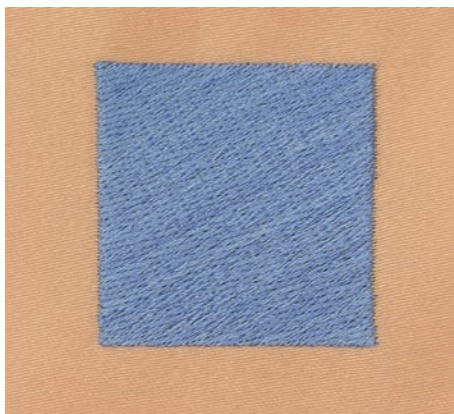
Point satin ou point plat

Le point satin brode en alternance sur un côté puis sur le côté opposé, de sorte que les fils recouvrent le dessin par un motif en zig-zag très dense. Les points satin conviennent pour remplir de petites formes étroites. Ils ne conviennent pas pour remplir de grandes surfaces car les points longs sont lâches et ne recouvrent pas correctement le tissu. Avec des points trop longs, il y a un risque que les fils restent accrochés, ce qui endommagerait la bordure.



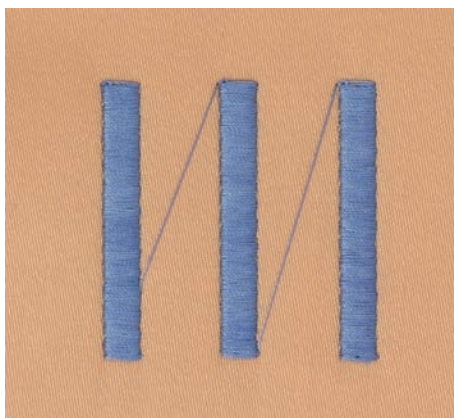
Point de piqûre

Des points très courts de même longueur sont brodés en rangées décalées et les uns près des autres, ce qui donne une surface pleine dense.



Points de liaison

Points longs utilisés pour aller d'une partie du motif de broderie à la partie suivante. Des points d'arrêt sont brodés juste avant et après le point de liaison. Les points de liaison sont ensuite coupés et éliminés.



13 Préparations avant de broder

13.1 Raccorder le module de broderie

ATTENTION

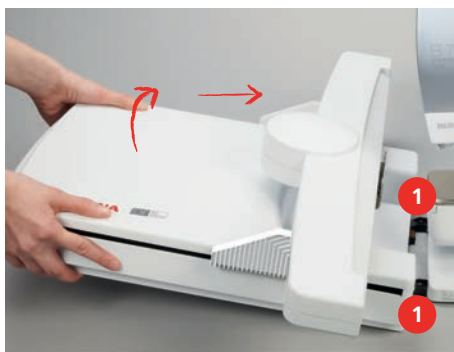
Transport du module de broderie

Endommagement sur la connexion du module de broderie et sur la machine.

- > Avant de transporter la machine, retirer le module de broderie.

Condition préalable:

- La table rallonge ne doit pas être montée.
- > Placer le module de broderie et la machine sur une surface stable et plane.
- > S'assurer que le bras de broderie peut se déplacer librement.
- > Lever le module de broderie sur le côté gauche.
- > Introduire prudemment le module de broderie de la gauche vers la droite dans le connecteur du module de broderie de la machine (1).



- > Pour enlever le module de broderie, le lever sur le côté gauche et le retirer prudemment vers la gauche.



13.2 Préparer la machine

Escamoter la griffe d'entraînement

- > Appuyer sur la touche «Griffe d'entraînement en haut/en bas».



Sélectionner le motif à broder

Les motifs de broderie peuvent tous être soit directement brodés, soit modifiés à l'aide des différentes fonctions. Tous les motifs de broderie sont présentés à la fin de ces directives d'emploi. En outre, les motifs de broderie peuvent être importés à partir de la mémoire personnelle ou de la clé USB BERNINA.

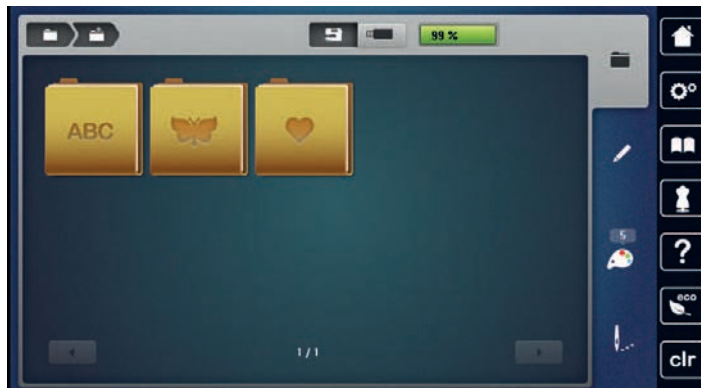


> Sélectionner «Home».



> Sélectionner «Mode broderie».

> Sélectionner un alphabet, un motif de broderie ou un motif de broderie personnel dans l'un des dossiers.



13.3 Pied pour broderie

Monter le pied pour broderie

- > Relever l'aiguille.
- > Relever le pied-de-biche.
- > Éteindre la machine.
- > Relever le levier.
- > Retirer le pied-de-biche.
- > Insérer le pied pour broderie dans le support par le bas.
- > Abaisser le levier de fixation.



Sélectionner le pied pour broderie dans l'interface utilisateur

Une fois le pied pour broderie adéquat monté, il peut être sélectionné et enregistré sur la machine. D'autres pieds sont aussi proposés s'ils sont disponibles pour le motif à broder sélectionné.

- > Mettre la machine en marche.
- > Choisir le motif de broderie.



> Sélectionner «Affichage/Sélection du pied-de-biche».



> Pour afficher tous les pieds-de-biche pour le motif de broderie choisi, sélectionner «Pieds-de-biche en option».

> Sélectionner le pied pour broderie monté.

13.4 Aiguille et plaque à aiguille

Monter l'aiguille de broderie



Les aiguilles de broderie de type 130/705 H-SUK possèdent un chas plus grand et sont légèrement arrondies. Ceci permet de neutraliser l'usure quand on utilise des fils à broder en rayonne et en coton. En fonction du fil de broderie, il est recommandé d'utiliser une aiguille n° 70-SUK à 90-SUK.

- > Relever l'aiguille.
- > Éteindre la machine.
- > Retirer le pied fixé.
- > Desserrer la vis de fixation de l'aiguille avec le tournevis gris Torx.



- > Tirer l'aiguille vers le bas.
- > Tenir la nouvelle aiguille côté plat tourné vers l'arrière.
- > Pousser l'aiguille vers le haut jusqu'à la butée.
- > Revisser la vis de fixation avec le tournevis gris Torx.

Sélectionner l'aiguille à broder dans l'interface utilisateur

Après avoir changé l'aiguille, il est possible de vérifier si celle-ci peut être utilisée avec la plaque à aiguille choisie.



> Sélectionner «Sélection de l'aiguille».

- > Sélectionner l'aiguille fixée.



- Si l'aiguille sélectionnée convient avec la plaque à aiguille choisie, on peut commencer la broderie.
- Si l'aiguille ne convient pas pour la plaque à aiguille choisie, le démarrage de la machine est automatiquement empêché.

Sélectionner le type et la dimension d'aiguille

Fonction de rappel pratique : Afin de conserver durablement ces informations, le type et la taille d'aiguille peuvent être enregistrés sur la machine. Il est ainsi possible de vérifier en tout temps le type et la taille d'aiguille enregistrés.



- > Sélectionner «Sélection de l'aiguille».



- > Sélectionner «Informations sur les aiguilles».



- > Sélectionner le type d'aiguille (1) de l'aiguille fixée.
- > Sélectionner le type d'aiguille (2) de l'aiguille fixée.

Monter la plaque à aiguille

La plaque à aiguille (Plaque à aiguille Point droit/CutWork) est dotée d'un petit trou dans la zone de l'aiguille. Ceci permet d'optimiser le passage du fil (nouage des fils supérieur et de canette). On obtient ainsi une plus jolie formation de points.

- > Pour escamoter la griffe d'entraînement, appuyer sur la touche «Griffe d'entraînement en haut/en bas».



- > Éteindre la machine.

- > Retirer l'aiguille.
- > Retirer le pied-de-biche.
- > Appuyer sur le repère de la plaque à aiguille depuis l'arrière à droite vers le bas jusqu'à ce qu'elle bascule.



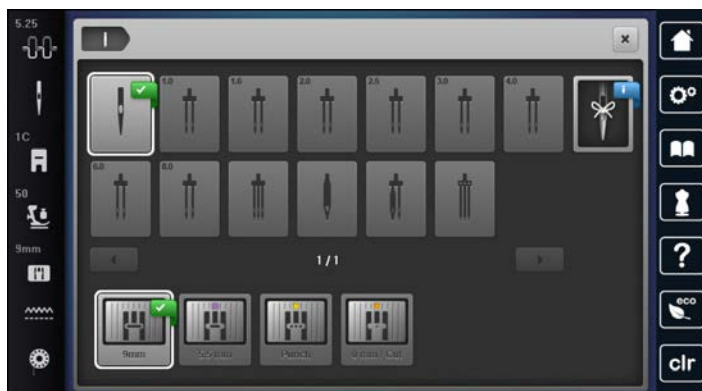
- > Retirer la plaque à aiguille.
- > Placer les ouvertures de la plaque à aiguille (Plaque à aiguille Point droit/CutWork) sur les ergots de guidage correspondants et appuyer vers le bas jusqu'à ce que la plaque s'encliquette.

Sélectionner la plaque à aiguille dans l'interface utilisateur

Après avoir changé la plaque à aiguille, il est possible de vérifier si celle-ci peut être utilisée avec l'aiguille choisie.



- > Sélectionner «Sélection de la plaque à aiguille».
- > Sélectionner la plaque à aiguille précédente.



- Si la plaque à aiguille sélectionnée convient avec l'aiguille choisie, on peut commencer la couture.
- Si la plaque à aiguille sélectionnée ne convient pas avec l'aiguille choisie, un message d'erreur s'affiche et le démarrage de la machine est automatiquement empêché.

Remontée du fil de canette

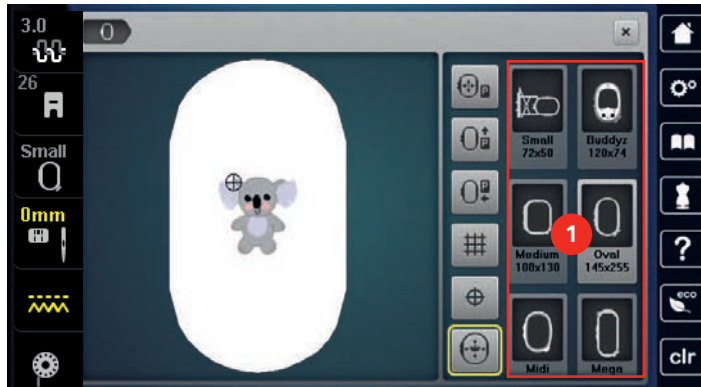
La machine doit être prête à broder pour qu'elle fasse remonter le fil de canette. Au besoin, le fil de canette peut être remonté en une étape pour un nouage manuel. Si aucun point d'arrêt n'est souhaité, il est recommandé de désactiver les points d'arrêt dans le programme Setup.



- > Tenir le fil supérieur.
- > Appuyer sur la touche «Pied-de-biche en haut/en bas».
 - Le fil de canette est automatiquement remonté.

13.5 Cadres de broderie

Aperçu du choix des cadres de broderie



1 Choix des cadres de broderie

Sélectionner le cadre de broderie

Plus le cadre de broderie choisi pour le motif de broderie est petit, plus le résultat est de qualité.

Le motif de broderie a une taille pré réglée, qui s'affiche.

Condition préalable:

- Le motif de broderie est choisi.



- > Sélectionner «Affichage/Sélection du cadre de broderie».
 - La machine choisit automatiquement le cadre de broderie optimal en fonction de la dimension du cadre de broderie. Si le cadre de broderie pré réglé n'est pas disponible, il est possible de choisir un autre cadre de broderie. Si un cadre qui ne correspond pas au cadre sélectionné est utilisé, le cadre monté est considéré comme actif et la zone du motif de broderie est adaptée en conséquence.
- > Sélectionner le cadre de broderie souhaité.

Non-tissé de broderie arrachable

Un non-tissé de broderie confère plus de stabilité au projet de broderie. Un non-tissé déchirable convient pour tous les tissus tissés et pour ceux qui ne sont pas extensibles. Il est possible d'utiliser 1 à 2 couches. Les non-tissés sont disponibles en différentes épaisseurs. Sur les grandes surfaces brodées, le non-tissu reste sous le fil de broderie. Le non-tissu est fixé à l'arrière du tissu à l'aide d'une colle en spray. Une fois la broderie terminée, le non-tissé qui dépasse est arraché avec précaution.

Non-tissé de broderie à découper

Un non-tissé de broderie confère plus de stabilité au projet de broderie. Le non-tissu à découper convient à tous les tissus élastiques. Il est possible d'utiliser 1 à 2 couches. Les non-tissés sont disponibles en différentes épaisseurs. Sur les grandes surfaces brodées, le non-tissu reste sous le fil de broderie. Le non-tissu est fixé à l'arrière du tissu à l'aide d'une colle en spray. Une fois la broderie terminée, le non-tissé qui dépasse est découpé avec précaution.

Utiliser de la colle en spray

L'utilisation de colle en spray est recommandée pour tous les tissus et les tricotés extensibles et lisses. Elle empêche au tissu de se déformer et de glisser. Les applications sont fixées avec précision à l'aide de la colle en spray. Ne pas utiliser la colle en spray à proximité de la machine pour éviter les encrassements.

- > Pulvériser la colle en spray sur le non-tissu avec parcimonie et à une distance de 25 à 30 cm (9 – 12 pouces).
- > Superposer le tissu et le non-tissu pulvérisé, veiller à l'absence de plis et les appuyer l'un sur l'autre.
- > Fixer les petites surfaces, comme les poches ou les cols, sur le non-tissé.

- > Pour éviter les marches de pression, par exemple sur le tissu éponge ou le polaire, ne pas tendre le tissu mais pulvériser le non-tissé et le tendre.
- > Y fixer les surfaces à broder.
- > Éliminer les restes de colle avant de démarrer la machine.

Utiliser de l'amidon en spray

L'amidon en spray confère un maintien supplémentaire aux tissus fins et au tissage lâche. Toujours utiliser une garniture supplémentaire sous le tissu.

- > Pulvériser le tissu d'amidon en spray.
- > Laisser le tissu sécher et si nécessaire, sécher au fer à repasser.

Utiliser une toile thermocollante

Les toiles thermocollantes sont disponibles en différentes épaisseurs. Il est recommandé d'utiliser une toile thermocollante qui se décolle facilement du tissu de base. La toile thermocollante est adaptée à tous les tissus qui se déforment facilement, par exemple les tissus extensibles comme le tricot ou le jersey.

- > Coller la toile thermocollante au fer chaud sur la face inférieure du tissu.

Utiliser une toile autocollante

Les toiles autocollantes conviennent pour les tissus comme le jersey ou la soie, ainsi que pour les projets de broderie qu'il est impossible de tendre dans un cadre de broderie.

- > Tendre la toile dans le cadre de broderie de sorte que le côté avec le papier soit sur le dessus.
- > Fendre le papier avec les ciseaux pour retirer le papier dans la zone du cadre.
- > Placer le tissu sur la toile collante découverte et presser fortement.
- > Éliminer les restes de colle avant de démarrer la machine.

Utiliser un support soluble dans l'eau



Pour broder de la dentelle, il est recommandé de tendre 1 à 3 couches de support soluble dans l'eau dans le cadre de broderie. Comme le motif à broder n'est pas brodé sur le tissu, il restera uniquement le motif en fils brodés. Les motifs de broderie doivent impérativement être reliés par des points courts, sinon les différents motifs brodés risquent de se défaire.

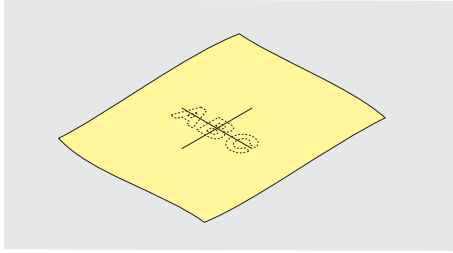
Les armatures en non-tissés hydrosolubles sont indiquées en particulier pour les tissus fins à travers lesquels les autres types d'armature seraient visibles tout comme pour broder sur de la dentelle. L'armature se désintègre dans l'eau une fois la broderie terminée. L'armature protège remarquablement bien les tissus à fibres longues afin par exemple d'éviter d'endommager les boucles d'un tissu éponge. Ceci permet notamment d'empêcher les fils ne soient tirés ou que des boucles ne dépassent entre les points de broderie.

- > Poser l'armature sur l'envers du tissu.
- > Fixer au besoin la garniture à l'aide d'une colle en spray.
- > Renforcer en outre les tissus à poils sur l'endroit de plus avec une armature adaptée et, si nécessaire, fixer avec quelques points de bâti.
- > Tendre ensemble toutes les couches dans le cadre de broderie.
- > Une fois la broderie terminée, laver le motif brodé et le faire sécher à plat.

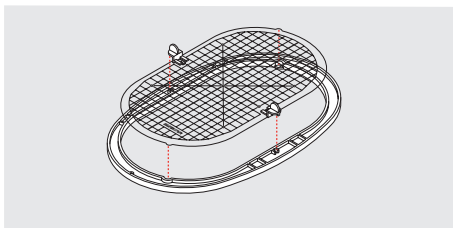
Préparation du cadre de broderie

Le cadre de broderie se compose d'un cadre extérieur et d'un cadre intérieur. À chaque cadre de broderie appartient un gabarit de broderie correspondant. La zone de broderie est quadrillée de carreaux de 1 cm (0,39 in). Le point central et les points angulaires des lignes médianes sont pourvus de trous. Les dessins souhaités peuvent être reportés sur le tissu.

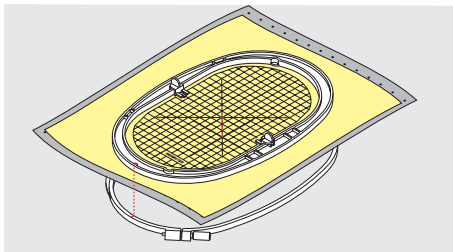
- > Marquer le point central du motif de broderie sur le tissu avec un marqueur textile soluble à l'eau.



- > Desserrer la vis d'ajustage du cadre extérieur.
- > Retirer le cadre intérieur.
- > Lors du montage, vérifier que les flèches coïncident sur les deux cadres.
- > Montage du support des gabarits de broderie.
- > Poser le gabarit de broderie dans le cadre intérieur de sorte que l'inscription BERNINA soit sur le bord avant près du marquage fléché jusqu'à ce qu'il s'encliquette.



- > Poser le tissu sous le cadre intérieur.
- > Orienter le point central du motif de broderie sur le milieu du gabarit de broderie.
- > Poser le tissu et le cadre intérieur sur le cadre extérieur de sorte que les flèches des deux cadres coïncident.

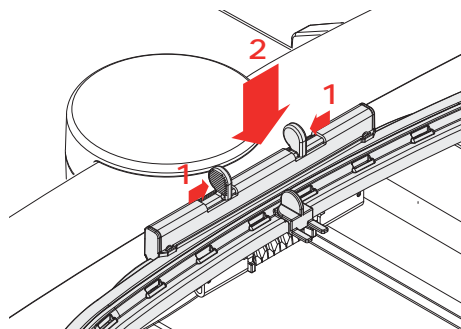


- > Pousser les deux cadres mais sans déplacer le tissu.
- > Tendre complètement le tissu dans le cadre de broderie.
- > Serrer la vis.
- > Retirer du cadre de broderie le gabarit de broderie par son support.
- > Pour ne pas rayer le bras libre, appuyer le cadre intérieur dans le cadre extérieur de sorte que le cadre intérieur dépasse avec le tissu jusqu'à 1 mm vers le bas.

Monter le cadre de broderie

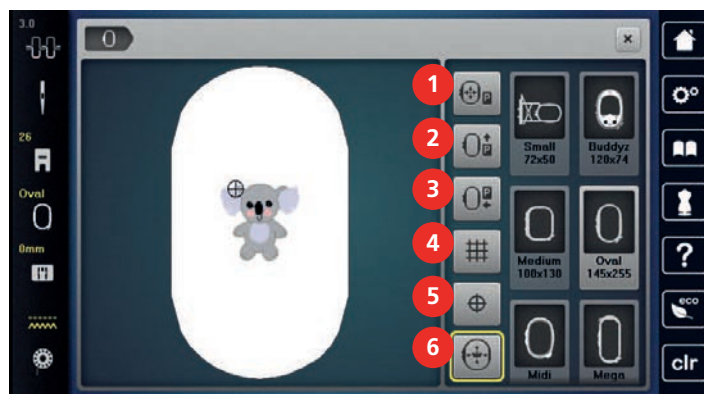
- > Relever l'aiguille.
- > Relever le pied pour broderie.
- > Tenir le cadre de broderie choisi avec l'accouplement du cadre à gauche et l'endroit du tissu vers le haut.
- > Positionner le cadre de broderie sous le pied pour broderie.
- > Coulisser les taquets (1) de l'accouplement du cadre de broderie l'un vers l'autre.
- > Placer le cadre de broderie (2) au-dessus de l'accouplement du bras de broderie.
- > Enfoncer le cadre de broderie jusqu'à ce qu'il s'encliquette.

- > Relâcher les taquets (1).



- > Pour retirer le cadre de broderie, presser les taquets de l'accouplement du cadre de broderie l'un en direction de l'autre.
- > Soulever et sortir le cadre de broderie.

Aperçu des fonctions de broderie



- | | |
|--|---------------------------------|
| 1 «Centrer le cadre de broderie vers l'aiguille» | 4 «Afficher/masquer la grille» |
| 2 «Déplacer le cadre de broderie vers l'arrière» | 5 «Centre du motif de broderie» |
| 3 «Déplacer le cadre de broderie vers la gauche» | 6 «Positionnement virtuel» |

Centrer le cadre de broderie vers l'aiguille

Le déplacement du cadre de broderie simplifie l'enfilage du fil supérieur lorsque l'aiguille se trouve à proximité du cadre de broderie.



- > Sélectionner «Affichage/Sélection du cadre de broderie».



- > Sélectionner «Centrer le cadre de broderie vers l'aiguille».
- > Enfiler le fil supérieur.



- > Pour remettre le cadre de broderie dans la dernière position, appuyer sur la touche «Marche/Arrêt».

Déplacer le cadre de broderie vers l'arrière

Pour simplifier le changement de canette, il est recommandé de déplacer le cadre de broderie vers l'arrière avant enfilage. L'accès au couvercle du crochet se trouve ainsi facilité.



- > Sélectionner «Affichage/Sélection du cadre de broderie».



- > Sélectionner «Déplacer le cadre de broderie vers l'arrière».
- > Enfiler le fil de canette. (voir page 45)



- > Pour remettre le cadre de broderie dans la dernière position, appuyer sur la touche «Marche/Arrêt». Éventuellement, tirer le fil supérieur en arrière.

Déplacer le module de broderie pour le mode couture

Il est possible de positionner le module de broderie de façon à permettre la réalisation de tous les projets de couture même quand le module de broderie est raccordé.



- > Sélectionner «Affichage/Sélection du cadre de broderie».
- > Retirer le cadre de broderie.



- > Sélectionner «Déplacer le cadre de broderie vers la gauche».



- > Sélectionner «Home».



- > Sélectionner «Mode couture».

Afficher/masquer la grille

Afficher le centre du cadre ainsi que les lignes d'aide pour permettre de placer plus précisément le motif de broderie.



- > Sélectionner «Affichage/Sélection du cadre de broderie».



- > Pour afficher le centre du cadre à l'écran, sélectionner «Afficher/masquer la grille».
- > Pour afficher les lignes d'aide, sélectionner à nouveau «Afficher/masquer la grille».
- > Pour masquer le centre du cadre et les lignes d'aide, sélectionner à nouveau «Afficher/masquer la grille».

Sélectionner le centre du motif de broderie

Le cadre de broderie se positionne de sorte que l'aiguille se situe exactement au-dessus du centre du motif de broderie ou au-dessus du début du motif.



- > Sélectionner «Affichage/Sélection du cadre de broderie».



- > Pour positionner le cadre de broderie de sorte que l'aiguille se trouve exactement au-dessus du milieu du motif de broderie, sélectionner «Centre du motif de broderie».
- > Pour positionner le cadre de broderie de sorte que l'aiguille se trouve exactement au-dessus du début du motif, sélectionner à nouveau «Centre du motif de broderie».

Positionnement virtuellement un cadre de broderie

Lors du repositionnement du motif de broderie, le cadre de broderie est automatiquement calé sur la nouvelle position. C'est pourquoi le champ «Positionnement virtuel» est automatiquement activé et encadré de jaune lorsqu'un cadre de broderie est monté.

Condition préalable:

- Le cadre de broderie est monté.



- > Sélectionner «Affichage/Sélection du cadre de broderie».



- > Pour désactiver le déplacement automatique du cadre de broderie en cas de repositionnement du motif de broderie, sélectionner «Positionnement virtuel».
 - Le champ «Positionnement virtuel» n'est pas encadré de jaune.
- > Pour activer le déplacement automatique du cadre de broderie en cas de repositionnement du motif de broderie, sélectionner à nouveau «Positionnement virtuel».

14 Programme Setup

14.1 Modifier les réglages de broderie dans le programme Setup

Pour de plus amples informations, se reporter aux (voir page 51).



15 Broderie créative

15.1 Aperçu du menu broderie



- | | | | |
|---|--|---|------------------------------|
| 1 | Durée de broderie/taille du motif de broderie | 4 | «i-Dialog» |
| 2 | Agrandir, réduire et déplacer l’affichage du motif de broderie | 5 | Niveaux du motif de broderie |
| 3 | Surface disponible pour la broderie | | |

15.2 Sélectionner et remplacer le motif de broderie



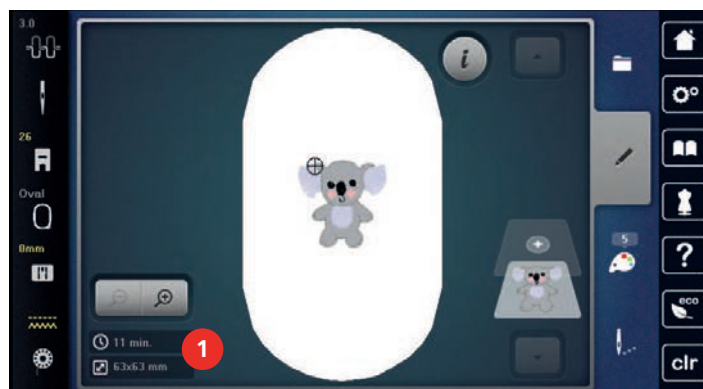
- > Sélectionner «Sélection».



- > Sélectionner «Charger un motif de broderie».
- > Sélectionner le nouveau motif de broderie.

15.3 Contrôler la durée de broderie et la taille du motif de broderie

Dans le menu de sélection «Modifier» s’affiche en bas à gauche (1), la durée de la broderie estimée en minutes ainsi que la largeur et la hauteur du motif de broderie en millimètres.



15.4 Régler la vitesse

La vitesse peut être adaptée en continu à l’aide du régulateur de vitesse.

- > Pour réduire la vitesse, repousser le régulateur de vitesse vers la gauche.
- > Pour augmenter la vitesse, repousser le régulateur de vitesse vers la droite.

15.5 Modifier un motif à broder




Aperçu de la modification du motif de broderie



- | | | | |
|---|--|----|--|
| 1 | «Déplacer l’affichage» | 10 | «Renversement en haut/en bas» |
| 2 | «Déplacer le motif de broderie» | 11 | «Dupliquer» |
| 3 | «Réduire l’affichage» | 12 | «Effacer le motif de broderie» |
| 4 | «Agrandir l’affichage» | 13 | «Contrôler la taille du motif de broderie» |
| 5 | «Déplacer le motif de broderie» | 14 | «WordArt»
(actif après l’entrée de texte) |
| 6 | «Pivoter le motif de broderie» | 15 | «Regrouper les motifs de broderie» |
| 7 | «Modifier la dimension du motif de broderie» | 16 | «Modifier l’ordre de la combinaison des motifs de broderie» |
| 8 | «Positionnement au point près» | 17 | «Modifier le type de point/la densité de broderie»
(visible par défilement) |
| 9 | «Renversement gauche/droite» | | |



Agrandir l’affichage du motif de broderie

Il est possible d’agrandir l’affichage du motif de broderie. En outre, la vue peut être adaptée avec ou sans modifier la position de broderie.

- > Choisir le motif de broderie.
-  > Pour modifier l’affichage du motif de broderie, sélectionner «Agrandir l’affichage».
-  > Pour agrandir respectivement d’un cran l’affichage du motif de broderie, appuyer 1 à 4x sur «Agrandir l’affichage».
-  > Pour revenir au mode de travail, appuyer 1 à 4x sur «Réduire l’affichage».

Réduction de l’affichage du motif de broderie



Il est possible de réduire l’affichage du motif de broderie. En outre, la vue peut être adaptée avec ou sans modifier la position de broderie.

- > Choisir le motif de broderie.
-  > Pour modifier l’affichage du motif de broderie, sélectionner «Agrandir l’affichage».
-  > Pour réduire respectivement d’un cran l’affichage du motif de broderie agrandi, appuyer 1 à 4x sur «Réduire l’affichage».

Déplacer l’affichage du motif de broderie




Il est possible de déplacer l’affichage du motif de broderie. En outre, la vue peut être adaptée avec ou sans modifier la position de broderie.

- > Choisir le motif de broderie.



-  > Pour activer la fonction «Déplacer l'affichage», sélectionner «Agrandir l'affichage».
 - La fonction«Déplacer l'affichage» est activée (gris foncé).
- > Déplacer l'affichage des broderies.
 - La position de broderie ne change pas.
-  > Pour revenir au mode de travail, sélectionner «Réduire l'affichage».

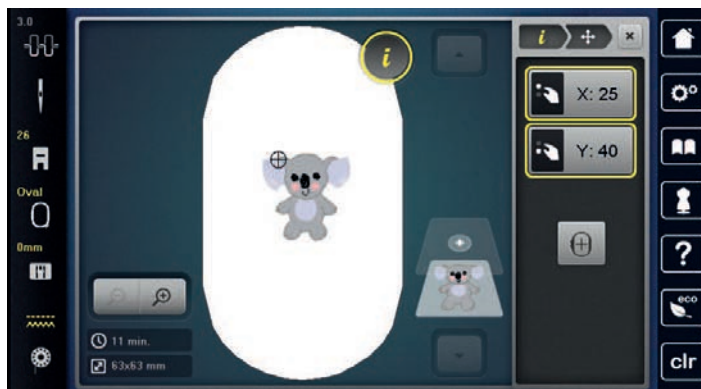
Déplacer le motif de broderie en affichage agrandi


Il est possible de déplacer l'affichage du motif de broderie. En outre, la vue peut être adaptée avec ou sans modifier la position de broderie.

- > Choisir le motif de broderie.
-  > Pour afficher le champ «Déplacer le motif de point», sélectionner «Agrandir l'affichage».
-  > Sélectionner «Déplacer le motif de broderie».
 - Le champ devient gris foncé.
- > Déplacer l'affichage des broderies.
 - La position de broderie change.
-  > Pour revenir au mode de travail, sélectionner «Réduire l'affichage».



Déplacer le motif de broderie

- > Choisir le motif de broderie.
-  > Sélectionner «i-Dialog».
-  > Sélectionner «Déplacer le motif de broderie».
 - > Pour déplacer le motif de broderie dans le sens transversal (horizontalement) par pas de 1/10 mm, «tourner le bouton multifonction en haut».
 - > Pour déplacer le motif de broderie dans le sens longitudinal (verticalement) par pas de 1/10 mm, «tourner le bouton multifonction en bas», ou toucher le motif de broderie, maintenir tout en déplaçant le motif de broderie librement.
 - Le déplacement s'affiche dans les champs encadrés en jaune.



-  > Sélectionner «Centrer le motif de broderie».
 - Le motif de broderie est à nouveau amené au centre du cadre de broderie.

Pivoter le motif de broderie

- > Choisir le motif de broderie.
-  > Sélectionner «i-Dialog».
-  > Sélectionner «Pivoter le motif de broderie».
 - > Pour tourner le motif de broderie dans le sens horaire, tourner le «bouton multifonction en haut» ou le «bouton multifonction en bas» vers la droite.

- > Pour tourner le motif de broderie dans le sens antihoraire, tourner le «bouton multifonction en haut» ou le «bouton multifonction en bas» vers la gauche.
- > Pour tourner le motif de broderie par pas de 90°, sélectionner «Tourner le motif de broderie +90°».

+90

Modifier la taille du motif de broderie de manière proportionnelle



Pour une qualité de broderie optimale, il est recommandé de modifier la taille du motif de broderie de 20 % au maximum.

Si la taille du motif de broderie doit être modifiée de plus 20 %, le motif de broderie doit être adapté dans un logiciel de broderie à part avant d'être rechargé sur la machine.

- > Choisir le motif de broderie.
- > Sélectionner «i-Dialog».



- > Sélectionner «Modifier la dimension du motif de broderie».



- > Si le champ «Conserver les proportions» n'est pas encadré de blanc, sélectionner «Conserver les proportions».
- Le champ «Conserver les proportions» est encadré de blanc.



- > Pour agrandir le motif de broderie, tourner le «Bouton multifonction en haut/bas» vers la droite.
- > Pour réduire le motif de broderie, tourner le «Bouton multifonction en haut/bas» vers la gauche.

Modification de la taille du motif de broderie de manière non proportionnelle



Pour une qualité de broderie optimale, il est recommandé de modifier la taille du motif de broderie de 20 % au maximum.

Si la taille du motif de broderie doit être modifiée de plus 20 %, le motif de broderie doit être adapté dans un logiciel de broderie à part avant d'être rechargé sur la machine.

- > Choisir le motif de broderie.
- > Sélectionner «i-Dialog».



- > Sélectionner «Modifier la dimension du motif de broderie».





- > Si le champ «Conserver les proportions» est encadré de blanc, sélectionner «Conserver les proportions».
- Le champ «Conserver les proportions» n'est pas encadré de blanc.



- > Pour élargir le motif de broderie, tourner le «Bouton multifonction en haut» vers la droite.
- > Pour rétrécir le motif de broderie, tourner le «Bouton multifonction en haut» vers la gauche.
- > Pour allonger le motif de broderie, tourner le «Bouton multifonction en bas» vers la droite.
- > Pour raccourcir le motif de broderie, tourner le «Bouton multifonction en bas» vers la gauche.

Renverser le motif de broderie

Les motifs de broderie peuvent être renversés verticalement tout comme horizontalement.



- > Choisir le motif de broderie.
- > Sélectionner «i-Dialog».



- > Pour renverser horizontalement le motif de broderie, sélectionner «Renversement gauche/droite».



- > Pour renverser verticalement le motif de broderie, sélectionner «Renversement en haut/en bas».

Modifier le type de point

Si les points satin sont trop longs, il est possible de les transformer en points de piqûre.



- > Choisir le motif de broderie.
- > Toucher «i-Dialog».



- > Toucher «Modifier le type de point/la densité de broderie».



- > Pour transformer le point satin en points de piqûre, sélectionner le commutateur en haut de l'écran (1).
- > Régler et confirmer la longueur de point (2).

Modifier la densité de broderie

Si les points satin sont trop denses, il est possible d'ajuster la densité de broderie.

- > Choisir le motif de broderie.
- > Sélectionner «i-Dialog».



- > Sélectionner «Modifier le type de point/la densité de broderie».



- > Régler la densité du point (1).

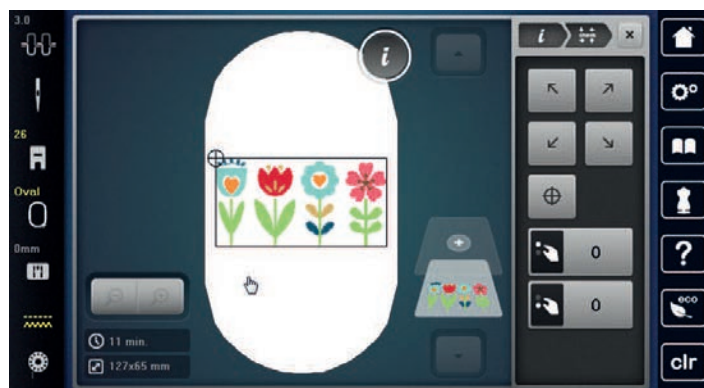
Contrôler la taille et la position du motif de broderie

Il est possible de vérifier si le motif de broderie convient à la position/l'emplacement prévu sur le tissu. Les points extérieurs au cadre de broderie ne sont pas travaillés.

- > Choisir le motif de broderie.
- > Sélectionner «i-Dialog».



- > Sélectionner «Contrôler la taille du motif de broderie».
 - Le cadre de broderie se déplace jusqu'à ce que l'aiguille se trouve dans la position affichée à l'écran.



- > Pour sélectionner les angles souhaités du motif de broderie, sélectionner la flèche correspondante.
 - Le cadre de broderie se déplace jusqu'à ce que l'aiguille se trouve dans la position affichée à l'écran. Si le cadre de broderie n'est toujours pas positionné correctement, la position peut être modifiée à l'aide des touches «Multifonction en haut/en bas», et toutes les positions du motif de broderie peuvent à nouveau être contrôlées.



- > Pour mettre l'aiguille au centre du motif de broderie, sélectionner «Centre du motif de broderie».
- > Pour déplacer horizontalement le motif de broderie, tourner le «bouton multifonction en haut».
- > Pour déplacer verticalement le motif de broderie, tourner le «bouton multifonction en bas».

Effacer le motif de broderie

Le motif de broderie actif est supprimé.

- > Choisir le motif de broderie.

 > Sélectionner «i-Dialog».

 > Sélectionner «Effacer».


Modifier l'ordre de la combinaison des motifs de broderie

La succession des motifs de broderie peut être modifiée au sein de la combinaison de motifs de broderie.

Condition préalable:

- La combinaison des motifs de broderie est créée ou le motif est dégroupé.

 > Sélectionner «i-Dialog».

 > Sélectionner «Modifier l'ordre de la combinaison des motifs de broderie».
> Choisir le motif de broderie et le déplacer à la position correspondante.

Regrouper les motifs de broderie

Les motifs de broderie peuvent être ajoutés à un groupe ou retirés d'un groupe. Les motifs de broderie groupés peuvent être traités comme un motif de broderie.


La succession des motifs de broderie peut être modifiée au sein du groupe. (voir page 141)


Si un motif de broderie a été dégroupé, c'est-à-dire décomposé en plusieurs éléments/couleurs, les couleurs ne seront plus recomposées en cas de nouvelle formation de groupe. Pour les alphabets, il faut d'abord régler la longueur des points combinés sur 1 dans le programme Setup. Il est alors possible de dégroupé toutes les lettres.


- > Créer une combinaison de motifs de broderie.
- > Choisir un motif de broderie (1) parmi les combinaisons de motifs de broderie.



 > Sélectionner «i-Dialog».

 > Sélectionner «Regrouper les motifs de broderie».

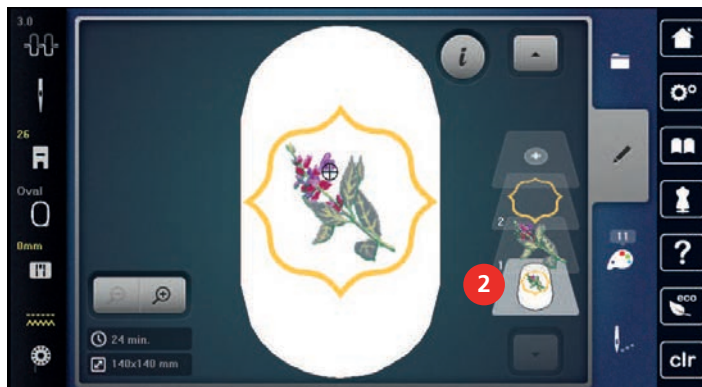
 > Sélectionner «Grouper».
– Le motif de broderie au-dessus du motif de broderie choisi est ajouté au groupe de motifs de broderie.
> Choisir le groupe de motifs de broderie.

 > Sélectionner «Dégroupé».
– Le regroupement est supprimé.

ou

- > Créer une combinaison de motifs de broderie.

- > Choisir tous les motifs de broderie (2).



- > Sélectionner «i-Dialog».



- > Sélectionner «Grouper».
- Tous les motifs de broderie sont ajoutés au groupe de motifs de broderie.

- > Choisir le groupe de motifs de broderie.



- > Sélectionner «Dégrouper».
- Le regroupement est supprimé.

15.6 Positionnement au point près

Positionnement des points sur un quadrillage

Cette fonction permet de positionner très facilement des motifs de broderie de manière précise sur le tissu. Les points de positionnement peuvent être placés sur un quadrillage.

Condition préalable:

- Marquer deux points quelconques du motif de broderie sur le tissu avec de la craie à tissu ou un crayon effaçable à l'eau. La zone ou l'endroit dans laquelle/lequel le motif de broderie doit être positionné est clairement identifiable.
- Le cadre de broderie utilisé est sélectionné.

- > Choisir le motif de broderie.
- > Sélectionner «i-Dialog».



- > Sélectionner «Positionnement au point près».



- > Sélectionner «Positionnement du point de trame».
- Un quadrillage est ajouté au motif de broderie avec neuf points de repérage / positionnement.



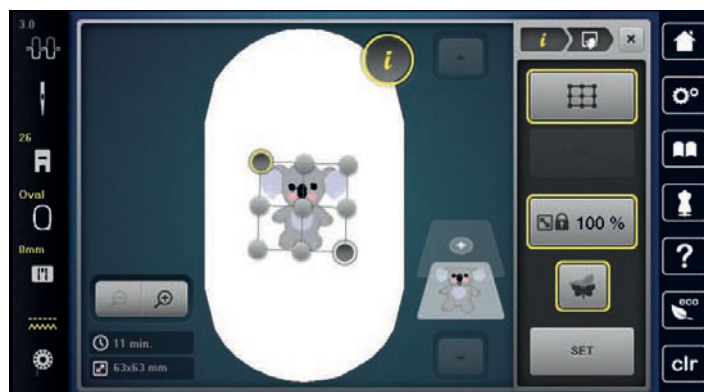
- > Pour éviter de modifier la taille du motif de broderie lors du placement des points, sélectionner «Conservé la taille du motif de broderie».
- > Choisir le point de positionnement voulu selon lequel le motif de broderie doit être positionné.
- Le point change de couleur.

- > Pour positionner l'aiguille sur le repère correspondant sur le tissu, tourner le «Bouton multifonction en haut» ou «Bouton multifonction en bas» vers la gauche ou la droite.



- > Pour confirmer la position modifiée, sélectionner «Kit».
- Le point change de couleur et est défini.
- > Choisir un deuxième point de positionnement du motif de broderie.

- > Pour positionner l'aiguille sur le repère correspondant sur le tissu, tourner le «Bouton multifonction en haut» ou «Bouton multifonction en bas» vers la gauche ou la droite.



- > Pour confirmer la position modifiée, sélectionner «Kit».
 - Le point change de couleur et est défini. Le motif de broderie est adapté en conséquence.



- > Pour annuler les modifications et restaurer les réglages de base, sélectionner «Restaurer le positionnement au point près».

Positionnement de points libre

Cette fonction permet de positionner très facilement des motifs de broderie de manière précise sur le tissu. Les points peuvent être librement placés dans le motif de broderie.

Condition préalable:

- Marquer deux points quelconques du motif de broderie sur le tissu avec de la craie à tissu ou un crayon effaçable à l'eau. La zone ou l'endroit dans laquelle/lequel le motif de broderie doit être positionné est clairement identifiable.
- Le cadre de broderie utilisé est sélectionné.

- > Choisir le motif de broderie.
- > Sélectionner «i-Dialog».



- > Sélectionner «Positionnement au point près».



- > Sélectionner «Positionnement libre des points».



- > Pour éviter de modifier la taille du motif de broderie lors du placement des points, sélectionner «Conserver la taille du motif de broderie».



- > Définir un point choisi au sein du motif de broderie.
 - Le point de positionnement est affiché.
- > Pour positionner l'aiguille sur le repère correspondant sur le tissu, tourner le «Bouton multifonction en haut» ou «Bouton multifonction en bas» vers la gauche ou la droite.



- > Pour confirmer la position modifiée, sélectionner «Kit».
 - Le point change de couleur et est défini.
- > Choisir un deuxième point de positionnement du motif de broderie.

- > Pour positionner l'aiguille sur le repère correspondant sur le tissu, tourner le «Bouton multifonction en haut» ou «Bouton multifonction en bas» vers la gauche ou la droite.



- > Pour confirmer la position modifiée, sélectionner «Kit».
 - Le point change de couleur et est défini. Le motif de broderie est adapté en conséquence.



- > Pour annuler les modifications et restaurer les réglages de base, sélectionner «Restaurer le positionnement au point près».

15.7 Combiner des motifs de broderie

Combiner des motifs de broderie

En mode combiné, plusieurs motifs de broderie peuvent être combinés.

- > Choisir le motif de broderie.
- > Sélectionner «Ajouter un motif à broder».



- > Sélectionner le motif de broderie supplémentaire.

Suppression d'un motif de point unique

Condition préalable:

- Une combinaison de motif de broderie est créée.
- > Sélectionner le motif de broderie choisi au niveau de motif de broderie (1), maintenir tout en déplaçant vers l'extérieur.
 - Une nouvelle fenêtre s'ouvre.



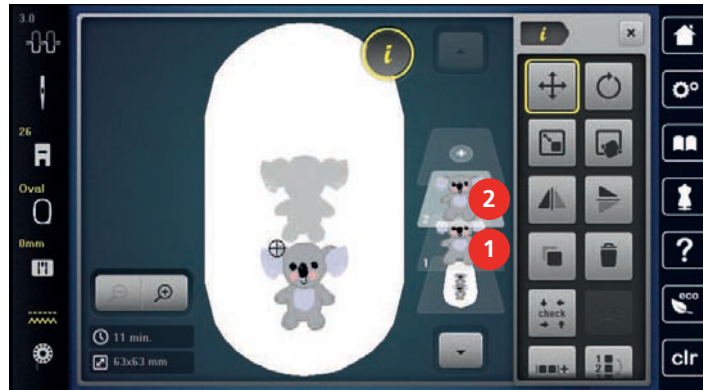
- > Pour supprimer le motif de broderie sélectionné, sélectionner «Confirmer».

Dupliquer le motif de broderie

- > Choisir le motif de broderie.
- > Sélectionner «i-Dialog».



- > Sélectionner «Dupliquer».
 - Le motif de broderie (1) est doublé (2).



Dupliquer une combinaison

Quand une combinaison est dupliquée, il n'est plus possible de sélectionner les motifs de broderie individuels.

- > Choisir le motif de broderie.
- > Sélectionner «Ajouter un motif à broder».
- > Sélectionner le motif de broderie supplémentaire.
- > Sélectionner la combinaison (1).



- > Sélectionner «i-Dialog».



- > Sélectionner «Dupliquer».
 - La combinaison est dupliquée (2).

15.8 Créer des lettres

Aperçu des alphabets à broder

Motif de broderie	Désignation
ABC	Swiss Block
<i>ABC</i>	Anniversary
Abc	Alphabet Guinevere
ABC	Drifter
ABC	Childs Play
АБВ	Russian Textbook
<i>ABC</i>	Curly
ABC	Rounded Sans

Créer des lettres



- | | | | |
|---|-----------------|---|-----------------------------------|
| 1 | Champ de saisie | 5 | «Nombres et signes mathématiques» |
| 2 | «Effacer» | 6 | «Caractères spéciaux» |
| 3 | «Majuscules» | 7 | «Annuler» |
| 4 | «Minuscules» | 8 | «Confirmer» |



Un texte est toujours brodé dans une seule couleur. Pour broder des lettres individuelles ou des mots isolés dans une autre couleur, le regroupement doit être supprimé.

Dans le cadre de broderie, il est possible de positionner une inscription à n'importe quel endroit. Quand le motif de broderie est placé en dehors de la zone de broderie, le cadre de broderie est entouré en rouge à l'écran. La sélection du cadre de broderie permet de vérifier si le motif de broderie peut être brodé avec un autre cadre de broderie. Si une inscription ne tient pas dans un cadre de broderie, il est par exemple possible de combiner des mots et de les positionner les uns en dessous des autres.



- > Sélectionner «Alphabets».
- > Sélectionner l'alphabet à broder.
- > Saisir et confirmer l'inscription.

Modifier une inscription



- > Une inscription est créée.
- > Toucher «i-Dialog».



- > Toucher «WordArt».
- > Pour modifier l'écartement entre les traits en pas millimétriques, tourner le «Bouton multifonction en haut».
- > Pour courber l'inscription vers le haut ou vers le bas, tourner le «Bouton multifonction en bas» vers la gauche ou vers la droite.

15.9 Modifier les couleurs du motif de broderie

Aperçu du menu changement de couleur



- | | | | |
|---|------------------------------|---|------------------------------------|
| 1 | «Affichage des couleurs» | 4 | «Modifier la couleur/le fabricant» |
| 2 | Aperçu de la couleur choisie | 5 | «Informations de couleur» |
| 3 | «Attribuer la marque de fil» | | |

Modifier les couleurs



- > Choisir le motif de broderie.
- > Sélectionner «Informations de couleur».



- > Pour modifier une couleur, sélectionner «Modifier la couleur/le fabricant» à côté de la couleur à modifier.
- > Pour afficher d'autres couleurs, faire défiler l'écran vers le haut ou vers le bas.



- > Pour sélectionner la couleur en entrant le numéro de couleur, sélectionner «Sélectionner la couleur par numéro».
- > Entrer le numéro de la couleur choisie.
 - Le champ de couleur s'affiche à gauche.
- > Pour confirmer le choix de couleur, sélectionner le champ de couleur qui s'affiche à gauche.

Modifier la marque du fil



- > Choisir le motif de broderie.
- > Sélectionner «Informations de couleur».



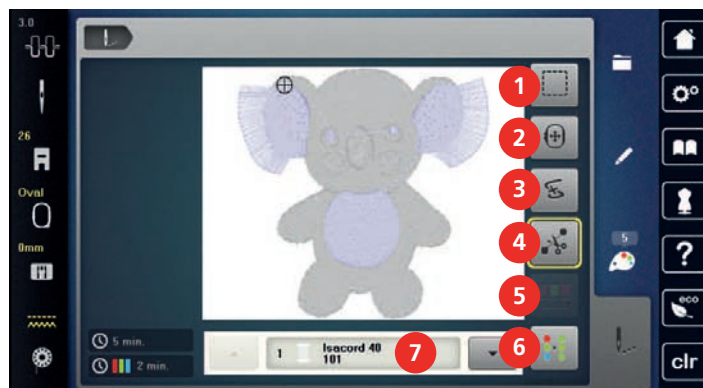
- > Sélectionner «Modifier la couleur/le fabricant».
- > Appuyer sur le champ Défiler vers la gauche/droite pour afficher d'autres marques de fil.



- > Sélectionner «Attribuer la marque de fil».
 - Toutes les couleurs de fil du motif de broderie choisi sont changées dans la marque de fil choisie.

15.10 Broder le motif de broderie

Aperçu du menu broderie



- | | | | |
|---|--------------------------------------|---|--|
| 1 | «Bâtir» | 5 | «Réduire la variation de couleur» |
| 2 | «Déplacer le cadre de broderie» | 6 | «Activer/désactiver le motif à broder multicolore» |
| 3 | «Contrôler le processus de broderie» | 7 | «Affichage des couleurs» |
| 4 | «Couper les fils de liaison» | | |

Ajouter des points de bâti

Les points de bâti peuvent être brodés le long du cadre de broderie ou du motif de broderie. La liaison du tissu et du non-tissé se trouve ainsi optimisée.



- > Choisir le motif de broderie.
- > Toucher «Broderie».



- > Pour border les points de bâti du motif de broderie, sélectionner «Bâtir».
- > Pour broder les points de bâti le long du cadre de broderie, toucher à nouveau «Bâtir».
- > Pour désactiver les points de bâti, sélectionner à nouveau «Bâtir».

Déplacer le cadre de broderie

Si la taille d'un cadre de broderie nécessite une nouvelle tension, le motif de broderie peut être déplacé à nouveau.



- > Choisir le motif de broderie.
- > Sélectionner «Broderie».



- > Sélectionner «Déplacer le cadre de broderie».
- > Pour déplacer horizontalement le cadre de broderie, tourner le «bouton multifonction en haut».
- > Pour déplacer le cadre de broderie dans le sens de la longueur (verticalement), tourner le «Bouton multifonction en bas».



- > Pour reprendre les réglages, sélectionner «Broderie» dans la navigation de déroulement.

Contrôler du processus de broderie en cas de casse du fil

Quand le fil casse, il est possible de repositionner l'aiguille dans le motif de broderie à l'aide de la fonction du contrôle du processus de broderie.



- > Choisir le motif de broderie.
- > Sélectionner «Broderie».



- > Sélectionner «Contrôler le processus de broderie».
 - Une vue compacte du motif de broderie s'affiche dans la zone gauche de l'écran. Une vue agrandie du motif de broderie est représentée sur le côté droit.
- > Sélectionner la position voulue dans la vue compacte.
- > Pour déplacer point par point le cadre de broderie, tourner le «Bouton multifonction en haut».
- > Pour déplacer le cadre de broderie par plus grands incréments, tourner le «Bouton multifonction en bas».
 - Le nombre qui figure dans le cadre jaune indique le nombre de points du processus de broderie.



- > Pour sélectionner le point choisi en entrant le numéro correspondant, sélectionner «Sélectionner la position du point par numéro».

Couper les fils de liaison

La fonction est activée par défaut et les fils de liaison sont automatiquement coupés. Si la fonction est désactivée, les fils de liaison doivent être coupés manuellement.



- > Choisir le motif de broderie.
- > Toucher «Broderie».



- > Pour désactiver la fonction, toucher «Couper les fils de liaison».
- > Pour activer la fonction, toucher à nouveau «Couper les fils de liaison».

Réduire la variation de couleur

Si les motifs de broderie se chevauchent, il est **impossible** de réduire la variation de couleur.



- > Choisir le motif de broderie.
- > Sélectionner «Broderie».



- > Sélectionner «Réduire la variation de couleur».
 - Les couleurs identiques du motif de broderie sont regroupées en une seule couleur.

Activer/désactiver le motif de broderie multicolore

Il est possible de broder plusieurs motifs multicolores avec une seule couleur.



- > Choisir le motif de broderie.
- > Sélectionner «Broderie».



- > Sélectionner «Activer/désactiver le motif à broder multicolore».
 - Le motif de broderie est brodé en une seule couleur.

Affichage des couleurs

Chaque couleur d'un motif de broderie peut être sélectionnée individuellement. Le cadre de broderie se place alors au niveau du premier point de la couleur active. La couleur respectivement active peut alors être brodée individuellement ou dans un autre ordre.



- > Choisir le motif de broderie.
- > Sélectionner «Broderie».
- > Appuyer sur le champ Défiler vers le bas pour sélectionner la couleur suivante du motif de broderie.

15.11 Broderie à bras libre

La réalisation de broderie à bras libre est préconisée pour des tissus ou pièces de vêtements tubulaires qui doivent être enroulés autour du bras libre de la machine pour être brodés. Il s'agit souvent de manches, jambes de pantalon ou d'autres pièces de vêtements de coupe étroite.



Il est facile d'entourer le bras libre d'un tissu de forme tubulaire quand, avant de fixer ou de retirer le cadre de broderie, on amène celui-ci en position de parcage vers la gauche. Pour remettre ensuite le cadre de broderie en position de broderie, appuyer sur la touche « Marche/Arrêt ».

Si possible, utiliser une canette pleine car pour changer la canette, il faut retirer le cadre de broderie.

Les bordures peuvent être réalisées de manière parfaitement circulaire en suivant simplement et exactement le bord du « tube ».

La mobilité du bras de broderie peut être limitée ou entravée dans le cas de pièces de tissu tubulaires très étroites. C'est pourquoi il faut veiller à ce que le cadre en cours de broderie puisse suffisamment bouger vers l'avant et l'arrière. Si les mouvements du bras de broderie sont entravés par un tissu tubulaire trop étroit, les motifs de broderie risquent d'être décalés et le tissu endommagé.

Contrôle de la mobilité du bras de broderie

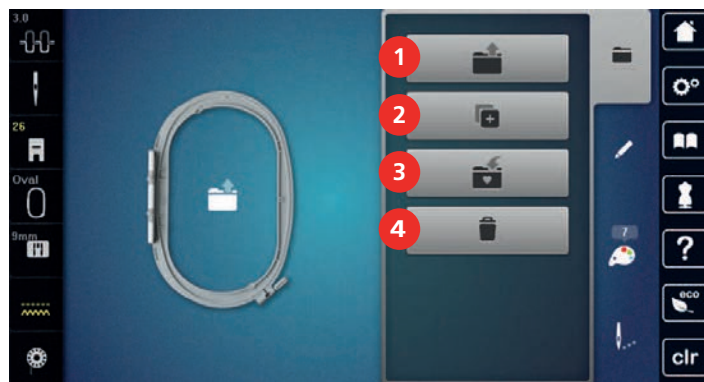
Remarque : dans le cas de pièces de tissu tubulaires, désactiver éventuellement la fonction Retrait du fil dans le programme Setup.

- > Ouvrir le motif de broderie sur la machine et le modifier.
- > Marquer la position et la taille du motif de broderie sur le tissu de manière appropriée.
- > Choisir un cadre de broderie aussi petit que possible.
- > Tendre le tissu avec la base d'appui de broderie adéquate dans le cadre de broderie ou coller selon la base d'appui utilisée.
- > Glisser prudemment le tissu tubulaire autour du bras libre de la machine et fixer le cadre de broderie sur l'accouplement du module de broderie.
- > Si nécessaire, corriger la position du motif de broderie.
- > Sélectionner « Contrôler la taille du motif de broderie ».
- > Si le test suivant la taille du motif de broderie est concluant, commencer à broder.



15.12 Gérer les motifs de broderie

Aperçu de la gestion du motif de broderie






- | | | | |
|---|--------------------------------|---|------------------------------------|
| 1 | «Charger un motif de broderie» | 3 | «Enregistrer le motif de broderie» |
| 2 | «Ajouter un motif à broder» | 4 | «Effacer le motif de broderie» |

Enregistrement d'un motif de broderie dans la mémoire personnelle





Il est aussi possible d'enregistrer autant de motifs de broderie personnalisés que voulu dans le dossier «Enregistrer les motifs de broderie».

- > Choisir le motif de broderie.
- > Modifier le motif de broderie.
- > Sélectionner «Sélection».







-  > Sélectionner «Enregistrer le motif de broderie».
 - Le motif de broderie à enregistrer est entouré en jaune.
-  – «Machine à broder» est activée.
-  > Sélectionner «Confirmer».





Enregistrer le motif de broderie sur la clé USB BERNINA

- > Choisir le motif de broderie.
- > Modifier le motif de broderie.
-  > Sélectionner «Sélection».
-  > Sélectionner «Enregistrer le motif de broderie».
 - Le motif de broderie à enregistrer est entouré en jaune.
- > Enficher la clé USB BERNINA dans le port USB de la machine.
-  > Sélectionner «Clé USB».
-  > Sélectionner «Confirmer».

Écraser un motif de broderie dans la mémoire personnelle

- > Choisir le motif de broderie.
- > Modifier le motif de broderie.
-  > Sélectionner «Sélection».
-  > Sélectionner «Enregistrer le motif de broderie».
 - Le motif de broderie à enregistrer est entouré en jaune.
-  – «Machine à broder» est activée.
- > Sélectionner le motif de broderie qui doit être écrasé.
-  > Sélectionner «Confirmer».

Écraser un motif de broderie sur la clé USB BERNINA

- > Choisir le motif de broderie.
- > Modifier le motif de broderie.
-  > Sélectionner «Sélection».
-  > Sélectionner «Enregistrer le motif de broderie».
 - Le motif de broderie à enregistrer est entouré en jaune.
- > Enficher la clé USB BERNINA dans le port USB de la machine.
-  > Sélectionner «Clé USB».
- > Sélectionner le motif de broderie qui doit être écrasé.
-  > Sélectionner «Confirmer».

Importer des motifs de point

Il est possible d'importer dans le mode broderie des motifs de points ou des combinaisons de motifs de point à partir du mode couture, et de les modifier comme un motif de broderie. Il est ainsi possible de combiner rapidement et simplement des motifs de bordure et de les enregistrer comme motif de broderie dans le dossier «Motifs de broderie personnels».



- > Toucher «Home».



- > Toucher «Mode couture».
- > Sélectionner le motif de point.



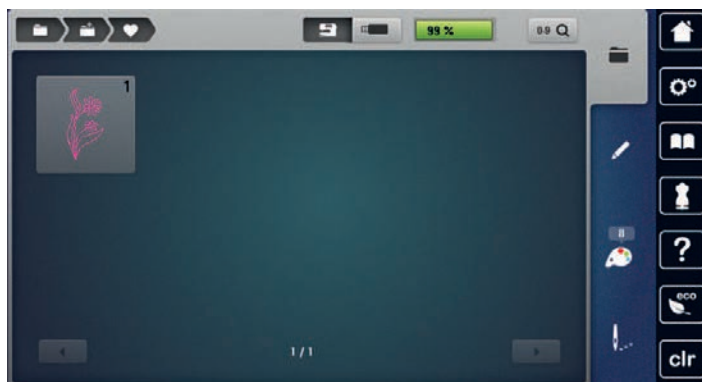
- > Toucher «Home».



- > Toucher «Mode broderie».
- Le motif de point est automatiquement enregistré dans le dossier «Motif de broderie personnalisé».



- > Sélectionner «Motif de broderie personnalisé».
- > Sélectionner le motif de point.



Charger un motif de point depuis la mémoire personnelle



- > Sélectionner «Sélection».



- > Sélectionner «Charger un motif de broderie».



- > Sélectionner «Motif de broderie personnalisé».
- > Choisir le motif de broderie.

Charger un motif de broderie depuis la clé USB BERNINA



- > Sélectionner «Sélection».
- > Enficher la clé USB BERNINA dans le port USB de la machine.



- > Toucher «Charger un motif de broderie».



- > Sélectionner «Clé USB».
- > Sélectionner un motif de broderie personnel.

Effacer un motif de broderie de la mémoire personnelle

Les motifs de broderie sauvegardés dans la mémoire personnelle peuvent être effacés un par un.



- > Sélectionner «Sélection».



- > Sélectionner «Effacer».



- La «Machine à broder» est activée.

- > Sélectionner le motif de broderie qui doit être effacé.



- > Sélectionner «Confirmer».

Effacer un motif de broderie depuis la clé USB BERNINA

> Sélectionner «Sélection».



> Sélectionner «Effacer».

> Enficher la clé USB BERNINA dans le port USB de la machine.



> Sélectionner «Clé USB».

> Sélectionner le motif de broderie qui doit être effacé.






> Sélectionner «Confirmer».

16 Broder

16.1 Broder avec la touche «marche/arrêt»

En cas de coupure de courant, l'opération de broderie est interrompue. Après la remise en marche, la machine se place à la dernière position brodée.

-  > Appuyer sur la touche «Marche/Arrêt» jusqu'à ce que la machine à broder démarre.
 - L'opération de broderie termine toutes les parties du motif de la couleur active.
 - La machine à broder s'arrête automatiquement à la fin.
 - Les deux fils sont automatiquement coupés.
 - La machine à broder passe automatiquement à la couleur suivante.
-  > Changer de couleur de fil supérieur.
-  > Pour broder la nouvelle couleur, appuyer sur la touche «Marche/Arrêt».
 - Une fois le motif de broderie terminé, la machine s'arrête automatiquement et les fils sont automatiquement coupés.

16.2 Augmenter la vitesse de broderie

Afin de garantir la qualité de la broderie, la vitesse est réduite pendant la broderie, en fonction de la position de broderie. Il est possible de choisir entre vitesse optimale et vitesse maximale. Réglage standard = vitesse optimale. Il convient de noter que la qualité du motif de broderie ne peut être garantie en cas de vitesse maximale.

La mise en marche/à l'arrêt de la machine entraîne l'activation de la vitesse de broderie optimale.

Condition préalable:

- La broderie a commencé.



- > Sélectionner «Vitesse de broderie».
 - La vitesse maximale est activée.
- > Sélectionner à nouveau «Vitesse de broderie».
 - La vitesse optimale est activée.

16.3 Régler la tension du fil supérieur

Le réglage de base de la tension du fil supérieur s'effectue automatiquement lors du choix du motif de point ou de broderie.

L'utilisation d'autres fils de couture et de broderie peut exiger une modification de la tension du fil supérieur. Il peut donc être nécessaire d'adapter individuellement la tension du fil supérieur au projet de couture ou de broderie ainsi qu'au point ou motif de broderie choisi.

Plus élevé est la tension du fil supérieur, plus tendu est le fil supérieur et le fil de canette est plus fortement tiré dans le tissu. Si la tension du fil supérieur est réduite, le fil supérieur est moins tendu et le fil de canette est plus faiblement tiré dans le tissu.

Les modifications de la tension du fil supérieur influencent le motif de point sélectionné et tous les motifs de broderie. Les modifications permanentes de la tension du fil supérieur pour le mode Couture (voir page 48) et le mode Broderie (voir page 51) peuvent être effectuées dans le programme Setup.



- > Sélectionner «Tension du fil supérieur».

- > Régler la tension du fil supérieur.



- > Pour ignorer les modifications et restaurer les paramètres par défaut, appuyer à droite sur le champ encadré de jaune.
- > Appuyer à gauche sur le champ encadré de jaune pour ignorer les modifications faites dans le **Programme Setup** et revenir au réglage de base.

16.4 Broder avec la pédale

Il est recommandé de broder avec la pédale, pour broder de petites parties, p. ex. pour la broderie en relief.

- > Pour commencer à broder, appuyer sur la pédale et la maintenir enfoncée.

17 Entretien et nettoyage

17.1 Micrologiciel

Contrôler la version du micrologiciel

Les versions micrologicielles et matérielles de la machine et du module de broderie raccordé s'affichent.



> Sélectionner «Programme Setup».



> Sélectionner «Réglages de la machine».



> Sélectionner «Informations».



> Sélectionner «Données machine».

Actualiser le micrologiciel



Le micrologiciel actuel de la machine ainsi que des instructions détaillées décrivant le processus de mise à jour peuvent être téléchargés à partir de www.bernina.com. En règle générale, les données personnelles et les réglages sont automatiquement repris lors d'une mise à jour du micrologiciel. Pour des raisons de sécurité, il est cependant recommandé de sauvegarder les données et les réglages sur la clé USB BERNINA avant de procéder à une mise à jour du micrologiciel. Si des données et des réglages se sont perdus au cours de la mise à jour du micrologiciel, ceci permet ultérieurement de les retrouver et de les retransférer sur la machine.

Condition préalable:

- Les accessoires comme le module de broderie ou le pied BSR qui sont raccordés à la machine, sont retirés.

> Insérer la clé USB comportant la nouvelle version du micrologiciel dans la machine.



> Sélectionner «Programme Setup».



> Sélectionner «Réglages de la machine».



> Sélectionner «Entretien/mise à jour».



> Sélectionner «Actualiser le micrologiciel».



> Pour lancer la mise à jour du micrologiciel, sélectionner «UPDATE».

Remarque : la mise à jour peut prendre plusieurs minutes. Ne pas arrêter la machine pendant la mise à jour et ne pas retirer la clé USB.

– La machine redémarre. Une fois la mise à jour terminée, un message apparaît.

Restaurer des données sauvegardées

Si des données et des réglages se sont perdus au cours de la mise à jour du logiciel, ceux-ci peuvent être retrouvés et retransférés sur la machine.

> Enficher sur le port USB de la machine la clé USB BERNINA contenant les données et les réglages sauvegardés.



> Sélectionner «Programme Setup».



> Sélectionner «Réglages de la machine».



- > Sélectionner «Entretien/mise à jour».



- > Sélectionner «Actualiser le micrologiciel».

ATTENTION

Si la clé USB BERNINA (accessoire en option) est retirée trop tôt

Les données sauvegardées ne sont pas transférées et la machine ne peut pas être utilisée.

- > Ne retirer la clé USB BERNINA (accessoire en option) qu'après la transmission complète des données sauvegardées.



- > Sélectionner «Charger des fichiers».
 - Une fois les données transférées, une coche verte apparaît brièvement.

17.2 Machine

Nettoyer l'écran

- > Essuyer l'écran éteint avec un chiffon en microfibre doux et humide.

Nettoyage de la griffe d'entraînement

Les restes de fils sous la plaque d'aiguille doivent être de temps à autre éliminés.

- > Relever l'aiguille et le pied-de-biche.

PRUDENCE

Composants à commande électrique

Risque de blessure au niveau de l'aiguille et du crochet.

- > Débrancher la machine et retirer la prise du réseau.

- > Retirer l'aiguille et le pied-de-biche.
- > Abaisser la griffe d'entraînement.



- > Retirer la plaque à aiguille.

ATTENTION

Présence de poussières et de résidus de fil à l'intérieur de la machine

Endommagement de composants mécaniques ou électroniques.

- > Utiliser un pinceau ou un chiffon doux.
- > Ne pas utiliser de spray à air comprimé.

- > Nettoyer la griffe d'entraînement avec un pinceau.

Nettoyage du crochet

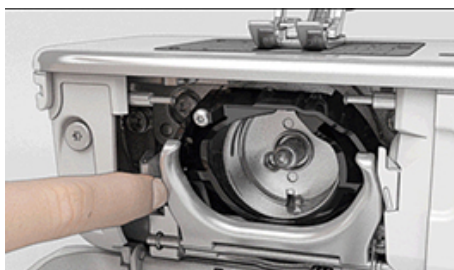


Composants à commande électrique

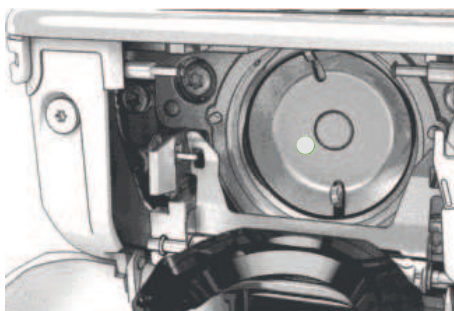
Risque de blessure au niveau de l'aiguille et du crochet.

> Débrancher la machine et retirer la prise du réseau.

- > Ouvrir le couvercle du crochet.
- > Retirer la boîte à canette.
- > Pousser vers la gauche le levier de désengagement.



- > Abaisser l'étrier de fermeture avec le couvercle de la course noire.
- > Enlever le crochet.



ATTENTION

Présence de poussières et de résidus de fil à l'intérieur de la machine

Endommagement de composants mécaniques ou électroniques.

- > Utiliser un pinceau ou un chiffon doux.
 - > Ne pas utiliser de spray à air comprimé.
-
- > Nettoyer la course avec un pinceau et un chiffon doux. Ce faisant, ne pas utiliser d'objets pointus.
 - > Accrocher le crochet avec deux doigts sur la broche au milieu.
 - > Guider le crochet, avec le bord inférieur avancé, de biais de haut en bas derrière le couvercle de la course.
 - > Positionner le crochet de sorte que les deux cames du chasse-navette entrent dans les orifices correspondants du crochet et que le marquage de couleur sur le chasse-navette soit visible dans le trou du crochet.
 - > Mettre en place le crochet.
 - Le crochet magnétique est tiré dans la bonne position.
 - > Fermer le couvercle de la course et l'étrier de fermeture jusqu'à ce que l'étrier de désengagement s'encliquette.
 - > Tourner le volant pour contrôler.
 - > Placer la boîte à canette en place.

Huiler le crochet

La lubrification du crochet permet d'éviter les bruits indésirables dans la course. BERNINA recommande de lubrifier le crochet dans les cas suivants :

- Préalablement à la première utilisation de la machine
- Après une immobilisation prolongée de la machine

- En cas d'utilisation intensive : quotidiennement avant de coudre
- Lorsque le message «Lubrifier la machine» apparaît
- En cas de bruits indésirables dans la coursière

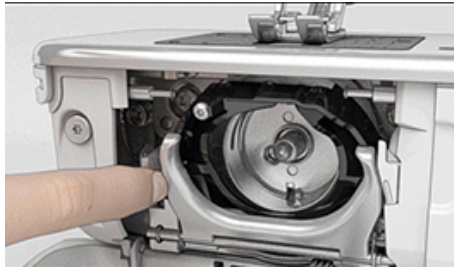
PRUDENCE

Composants à commande électrique

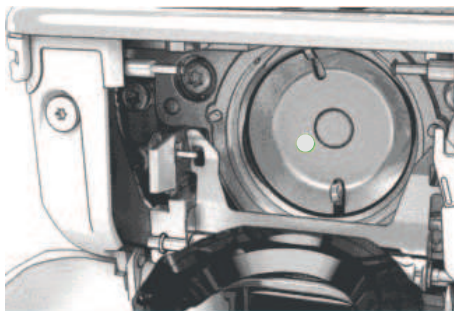
Risque de blessure au niveau de l'aiguille et du crochet.

> Débrancher la machine et retirer la prise du réseau.

- > Enlever la boîte à canette.
- > Pousser vers la gauche le levier de désengagement.



- > Abaisser l'étrier de fermeture avec le couvercle noir de la coursière.
- > Enlever le crochet.



- > Nettoyer la coursière avec un pinceau et un chiffon doux. Ce faisant, ne pas utiliser d'objets pointus.
- > Mettre une goutte d'huile pour machine à coudre BERNINA dans la coursière.



- > Mettre respectivement une goutte d'huile pour machine à coudre BERNINA dans les deux graisseurs de sorte que les feutres soient humides et s'assurer que la surface du porte-canette marquée de rouge reste exempte d'huile.



- > Accrocher le crochet avec deux doigts sur la broche au milieu.

- > Guider le crochet, avec le bord inférieur avancé, de biais de haut en bas derrière le couvercle de la coursière.
- > Positionner le crochet de sorte que les deux cames du chasse-navette entrent dans les orifices correspondants du crochet et que le repère gris sur le chasse-navette soit visible dans le trou du crochet.
- > Mettre en place le crochet.
 - Le crochet est magnétique et est tiré dans la bonne position.
- > Fermer le couvercle de la coursière et l'étrier de fermeture jusqu'à ce que l'étrier de désengagement s'encliquette.
- > Tourner le volant pour contrôler.
- > Mettre en place le boîtier canette.
- > Coudre ou broder d'abord un tissu échantillon.

Nettoyer le capteur de fil



- > Sélectionner «Programme Setup».



- > Sélectionner «Réglages de la machine».



- > Sélectionner «Entretien/mise à jour».


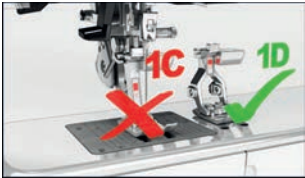
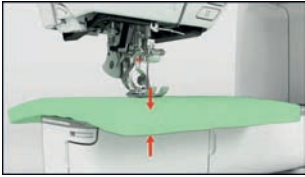

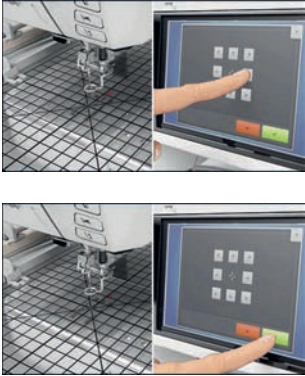



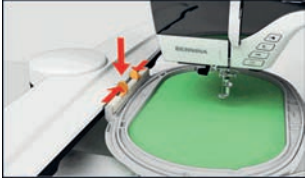
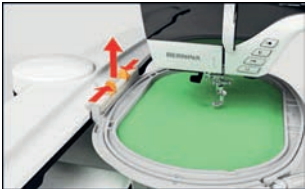



- > Sélectionner «Nettoyer le capteur de fil».
- > Nettoyer le capteur de fil en suivant les instructions à l'écran.


18 Dépannage


18.1 Messages d'erreur

Indication à l'écran	Cause	Solution
	Numéro de point inconnu.	> Vérifier la saisie et saisir un nouveau numéro.
	La sélection des motifs de point est impossible en mode combiné.	> Combiner d'autres motifs de point.
	La griffe d'entraînement n'est pas escamotée.	> Pour escamoter la griffe d'entraînement, appuyer sur la touche «Griffe d'entraînement en haut/en bas».
	L'aiguille et la plaque à aiguille sélectionnées ne peuvent pas être utilisées en même temps.	> Remplacer l'aiguille. > Remplacer la plaque à aiguille.
	L'aiguille ne se trouve pas en position supérieure.	> Régler la position de l'aiguille avec le volant.
	Plus de fil supérieur.	> Recommencer l'enfilage.
	Le fil supérieur s'est cassé.	> Recommencer l'enfilage.
	Plus de fil de canette.	> Recommencer l'enfilage.
	Le fil de canette s'est cassé.	> Nettoyer le crochet. > Recommencer l'enfilage.

Indication à l'écran	Cause	Solution
	<p>Le moteur principal ne fonctionne pas.</p>	<ul style="list-style-type: none"> > Tourner prudemment le volant dans le sens des aiguilles d'une montre jusqu'à ce que l'aiguille soit remontée. > Retirer le projet de couture. Ce faisant, ne pas tirer sur le tissu ni sur le fil. > Retirer la plaque à aiguille. > Ôter les restes de fil. > Nettoyer le crochet. > Retirer le crochet et s'assurer qu'il n'y a pas de pointe d'aiguille cassée au dos du crochet magnétique. > Mettre correctement en place le crochet. > Désactiver le capteur de fil dans le programme Setup.
	<p>Pied inapproprié pour le système d'entraînement BERNINA Dual Transport.</p>	<ul style="list-style-type: none"> > Monter le pied-de-biche désigné par «D».
	<p>Le tissu sous le pied-de-biche est trop épais.</p>	<ul style="list-style-type: none"> > Réduire l'épaisseur de tissu.
	<p>Le contact entre la machine et le module de broderie a été interrompu en raison des vibrations.</p>	<ul style="list-style-type: none"> > S'assurer que le module de broderie et la machine sont placés sur une surface stable et plane. > Raccorder le module de broderie à la machine.
	<p>La position de l'aiguille ne correspond pas au centre du cadre de broderie.</p>	<ul style="list-style-type: none"> > Calibrer le cadre de broderie.
	<p>Le module de broderie n'est pas en place.</p>	<ul style="list-style-type: none"> > Raccorder le module de broderie à la machine. > Contacter le revendeur BERNINA pour faire examiner la machine.

Indication à l'écran	Cause	Solution
	Le cadre de broderie n'est pas en place.	> Monter le cadre de broderie.
	Le cadre de broderie est monté.	> Retirer le cadre de broderie.
	Le cadre de broderie se déplace.	> Sélectionner «Confirmer».
	Le motif de broderie se situe en partie en dehors du cadre de broderie.	> Repositionner le motif de broderie et recommencer la broderie.
	Le motif de broderie est trop grand.	> Réduire le motif de broderie. > Monter un cadre de broderie plus grand.
Trop peu d'espace libre sur la clé USB BERNINA (accessoire en option).	Espace libre insuffisant sur la clé USB BERNINA (accessoire en option).	> S'assurer que la clé USB BERNINA (accessoire en option) est utilisée. > Effacer des données sur la clé USB BERNINA (accessoire en option).
Pas de données personnelles sur la clé USB BERNINA (accessoire en option).	Pas de données personnelles présentes à restaurer sur la clé USB BERNINA (accessoire en option).	> S'assurer que les données et les réglages sur la clé USB BERNINA (accessoire en option) ont été sauvegardés.
La restauration des données personnelles a échoué.	La mise à jour du logiciel a réussi, mais les données personnelles n'ont pas été restaurées.	> S'assurer que les données et les réglages sur la clé USB BERNINA ont été sauvegardés. > Transférer les données sauvegardées vers la machine.

Indication à l'écran	Cause	Solution
Pas de clé USB BERNINA connectée. Assurez-vous que pendant toute la durée de la mise à jour automatique, la même clé USB BERNINA reste constamment connectée.	Clé USB BERNINA (accessoire en option) pas connectée.	<ul style="list-style-type: none"> > Utiliser une clé USB BERNINA (accessoire en option) disposant de suffisamment d'espace libre.
La mise à jour du logiciel a échoué.	Impossible de trouver la nouvelle version du logiciel sur la clé USB.	<ul style="list-style-type: none"> > S'assurer que le fichier ZIP comprimé destiné à la mise à jour du logiciel a été décompressé. > S'assurer de déposer les fichiers pour la mise à jour du micrologiciel à la racine du support de données et pas dans un dossier sur la clé USB. > Procéder à la mise à jour du logiciel.
	La machine doit être nettoyée/lubrifiée.	<ul style="list-style-type: none"> > Nettoyer la machine. > Lubrifier la machine. <p>Informations importantes à propos de la lubrification :</p> <ul style="list-style-type: none"> > Une quantité d'huile trop importante risque de salir le tissu et le fil. > Après avoir huilé, coudre/broder d'abord sur un échantillon de tissu.
Le coupe-fil automatique (près du capteur de fil) doit être nettoyé.	Le capteur de fil doit être nettoyé. Le message apparaît après 1000 cycles de coupe à chaque mise en marche de la machine.	<ul style="list-style-type: none"> > Sélectionner «Confirmer». <ul style="list-style-type: none"> – La machine appelle la fonction «Nettoyer le capteur de fil». > Nettoyer le capteur de fil en suivant les instructions à l'écran. <ul style="list-style-type: none"> – Le compteur de cycles de coupe est remis à zéro.
Il est temps d'effectuer la maintenance régulière. Contactez votre revendeur BERNINA pour convenir d'un rendez-vous.	<p>Il faut procéder à l'entretien de la machine. L'indication s'affiche quand l'intervalle d'entretien programmé est atteint.</p> <p>Informations importantes : Les fonctionnalités et la durabilité de la machine sont uniquement garanties si les travaux de nettoyage et de maintenance sont effectués comme préconisé. En cas de non-observation, la durée d'utilisation peut en pâtir et la garantie être restreinte. Les coûts de maintenance sont déterminés en fonction des pays. Votre revendeur BERNINA ou votre service technique sauront vous renseigner à ce sujet.</p>	<ul style="list-style-type: none"> > Contacter le concessionnaire BERNINA. > Effacer provisoirement l'indication en appuyant sur le champ «ESC». <p>Au bout de la troisième suppression, le message ne s'affiche que lorsque le prochain intervalle de maintenance est atteint.</p>

Indication à l'écran	Cause	Solution
	L'étalonnage du Pied traîneau pour boutonnière #3A a échoué.	<ul style="list-style-type: none"> > Contrôler la souplesse de fonctionnement du pied-de-biche. Si nécessaire, éliminer les peluches, poussières et résidus de tissu. > Nettoyer régulièrement le réflecteur avec un chiffon en microfibres légèrement humide. > Vérifier la position du réflecteur. Si nécessaire, corriger la position du réflecteur ou remplacer le pied-de-biche. > Vérifier l'état d'usure du plastique sur l'envers du pied-de-biche. Si nécessaire, remplacer le pied-de-biche. > Nettoyer la griffe d'entraînement. > Si l'erreur réapparaît, contactez le revendeur BERNINA.
#1000	L'enfile-aiguille est coincé.	<ul style="list-style-type: none"> > Éteindre la machine. Pousser l'enfile-aiguille vers le bas et le relâcher. Mettre la machine en marche. > Si l'erreur réapparaît, contactez le revendeur BERNINA.
#1001	La touche «Coupe-fil» coince ou est défectueuse.	<ul style="list-style-type: none"> > S'assurer que la touche se déplace librement. > Si l'erreur réapparaît, contactez le revendeur BERNINA.
#1002	La touche «Position d'aiguille en haut/en bas» coince ou est défectueuse.	<ul style="list-style-type: none"> > S'assurer que la touche se déplace librement. > Si l'erreur réapparaît, contactez le revendeur BERNINA.
#1003	La touche «Marche/Arrêt» coince ou est défectueuse.	<ul style="list-style-type: none"> > S'assurer que la touche se déplace librement. > Si l'erreur réapparaît, contactez le revendeur BERNINA.
#1004 #1005 #1010	La cause exacte de l'erreur ne peut pas être déterminée.	<ul style="list-style-type: none"> > Redémarrer la machine. > Si l'erreur réapparaît, contactez le revendeur BERNINA.

18.2 Dépannage

Dérangement	Cause	Solution
Points irréguliers	Le fil supérieur est trop tendu/trop lâche.	> Régler la tension du fil supérieur. > Contrôler le dévidage de fil sur la bobine.
	L'aiguille est émoussée ou courbée.	> Remplacer l'aiguille et s'assurer d'utiliser une aiguille neuve de qualité BERNINA.
	Aiguille de mauvaise qualité.	> Utiliser une aiguille neuve de qualité BERNINA.
	Fil de mauvaise qualité.	> Utiliser du fil de bonne qualité.
	Mauvais rapport aiguille-fil.	> Ajuster l'aiguille à l'épaisseur du fil.
	Enfilage incorrect.	> Recommencer l'enfilage.
	Le tissu a été tiré.	> Guider régulièrement le tissu.
Points irréguliers	La boîte à canette utilisée n'est pas la bonne.	> Utiliser la boîte à canette avec le triangle fournie.
Points incorrects	Aiguille incorrecte.	> Utiliser des aiguilles du système d'aiguilles 130/705H.
	L'aiguille est émoussée ou courbée.	> Remplacer l'aiguille.
	Aiguille de mauvaise qualité.	> Utiliser une aiguille neuve de qualité BERNINA.
	Aiguille mal mise en place.	> Introduire l'aiguille côté plat tourné vers l'arrière jusqu'en butée dans le porte-aiguille et serrer la vis.
	Pointe d'aiguille incorrecte.	> Adapter la pointe de l'aiguille à la structure du textile du projet.
Erreur dans la couture	Reste de fils entre les disques de tension du fil.	> Faire passer plusieurs fois un tissu mince plié (ne pas utiliser de bords extérieurs) à travers les disques de tension du fil.
	Enfilage incorrect.	> Recommencer l'enfilage.
	Restes de fil sous le ressort de la boîte à canette.	> Retirer les restes de fil sous le ressort.



Dérangement	Cause	Solution
Fil supérieur arraché	Mauvais rapport aiguille-fil.	> Ajuster l'aiguille à l'épaisseur du fil.
	Tension du fil supérieure trop importante.	> Réduire la tension du fil supérieur.
	Enfilage incorrect.	> Recommencer l'enfilage.
	Fil de mauvaise qualité.	> Utiliser du fil de bonne qualité.
	Trou de piqûre dans la plaque à aiguille ou pointe du crochet endommagé.	> Pour remédier aux endommagements, contactez le revendeur BERNINA. > Remplacer la plaque à aiguille.
	Fil coincé dans le donneur de fil.	> À l'aide d'un tournevis coudé Torx, retirer la vis (1) sur le couvercle. > Avec précaution, tirer le couvercle vers l'avant par le dessous. > Pour enlever le couvercle, basculer légèrement le couvercle vers le haut. > Ôter les restes de fil. > Monter le couvercle et serrer la vis.
Fil de canette cassé	Boîte à canette endommagée.	> Remplacer la boîte à canette.
	Trou d'aiguille dans la plaque à aiguille endommagé.	> Pour remédier aux endommagements, contactez le revendeur BERNINA. > Remplacer la plaque à aiguille.
	L'aiguille est émoussée ou courbée.	> Remplacer l'aiguille.
Cassure d'aiguille	Aiguille mal mise en place.	> Introduire l'aiguille côté plat tourné vers l'arrière jusqu'en butée dans le porte-aiguille et serrer la vis.
	Le tissu a été tiré.	> Guider régulièrement le tissu.
	Un tissu épais a été introduit.	> Utiliser un pied-de-biche adapté, par ex. Pied pour jean #8 pour les tissu épais. > Utiliser la compensation de hauteur pour les points de couture épais.
	Fil noué.	> Utiliser du fil de bonne qualité.
L'écran ne réagit pas	Données de calibrage incorrectes.	> Recalibrer l'écran. (voir page 57) > Si le calibrage dans le programme Setup ne peut pas être sélectionné, mettre à nouveau la machine en marche tout en maintenant les touches «Position d'aiguille à gauche/droite» enfoncées.
	Mode eco activé.	> Sélectionner «Mode éco».



Dérangement	Cause	Solution
Impossible de régler la largeur des points	L'aiguille et la plaque à aiguille sélectionnées ne peuvent pas être utilisées en même temps.	<ul style="list-style-type: none"> > Remplacer l'aiguille. > Remplacer la plaque à aiguille.
	La fonction «Affichage/Sélection du pied-de-biche» empêche que la largeur de point ne se dérègle.	<ul style="list-style-type: none"> > Sélectionner fixer le pied-de-biche.
La vitesse est trop faible	Température ambiante défavorable.	<ul style="list-style-type: none"> > Avant de commencer à coudre, placer la machine pendant 1 heure dans une pièce à température ambiante.
	Réglages dans le programme Setup.	<ul style="list-style-type: none"> > Régler la vitesse dans le programme Setup. > Régler le régulateur de vitesse.
La machine ne démarre pas	Température ambiante défavorable.	<ul style="list-style-type: none"> > Avant de commencer à coudre, placer la machine pendant 1 heure dans une pièce à température ambiante. > Raccorder la machine et l'allumer.
	Machine défectueuse.	<ul style="list-style-type: none"> > Contacter le concessionnaire BERNINA.
Le voyant de la touche «Marche/Arrêt» ne s'allume pas	Voyant défectueux.	<ul style="list-style-type: none"> > Contacter le concessionnaire BERNINA.
L'éclairage et le voyant du bras libre ne s'allument pas	Réglages dans le programme Setup.	<ul style="list-style-type: none"> > Activer dans le programme Setup.
	Éclairage défectueux.	<ul style="list-style-type: none"> > Contacter le concessionnaire BERNINA.
La surveillance du fil supérieur ne réagit pas	Réglages dans le programme Setup.	<ul style="list-style-type: none"> > Activer dans le programme Setup.
	Surveillance du fil supérieur défectueuse.	<ul style="list-style-type: none"> > Contacter le concessionnaire BERNINA.
La surveillance du fil de canette ne réagit pas	Réglages dans le programme Setup.	<ul style="list-style-type: none"> > Activer dans le programme Setup.
	Surveillance du fil de canette défectueuse.	<ul style="list-style-type: none"> > Contacter le concessionnaire BERNINA.
Erreur lors de la mise à jour du logiciel	La clé USB n'est pas reconnue.	<ul style="list-style-type: none"> > Utiliser une clé USB BERNINA.
	Le processus de mise à jour est bloqué et le sablier ne réagit pas à l'écran.	<ul style="list-style-type: none"> > Retirer la clé USB. > Éteindre la machine. > Mettre la machine en marche. > Suivre les instructions à l'écran.
	Impossible de trouver les fichiers de mise à jour du logiciel.	<ul style="list-style-type: none"> > Décompresser le fichier ZIP compressé. > Déposer les fichiers pour la mise à jour du logiciel à la racine du support de données et pas dans un dossier sur la clé USB.

Dérangement	Cause	Solution
Pied-de-biche BSR #42 non reconnu	Lentille encrassée.	> Nettoyer régulièrement la lentille avec un chiffon doux légèrement humide.
	Câble BSR pas correctement connecté.	> Insérer la fiche BSR perpendiculairement jusqu'à ce qu'elle s'encliquette de manière sensible.
Des brides ou chenilles ne sont pas à plusieurs reprises pas cousues	Le Pied traîneau pour boutonnière #3A n'est pas étalonné pour la machine.	> Étalonner le Pied traîneau pour boutonnière #3A. (voir page 58)

19 Stockage et élimination

19.1 Stocker la machine

Il est recommandé de ranger la machine dans son emballage d'origine. Si la machine est rangée dans une pièce froide, la laisser pendant une heure environ dans une pièce à température ambiante avant de l'utiliser.

- > Débrancher la machine et retirer la prise du réseau.
- > Ne pas stocker la machine à l'extérieur.
- > Protéger la machine des influences météorologiques.

19.2 Éliminer la machine

- > Nettoyer la machine.
- > Trier les composants en fonction des matériaux et les éliminer selon les lois et réglementations en vigueur.

20 Données techniques

Désignation	Valeur	Unité
Épaisseur max. de tissu	12,5 (0,49)	mm (po.)
Éclairage	30	LED
Vitesse maximale	1000	points/minute
Dimensions sans support de bobine (L x H x P)	522 x 358 x 214 (20,55 x 14,09 x 8,43)	mm (po.)
Poids	14 (30,86)	kg (lb)
Consommation électrique	140	W
Tension d'entrée	100 – 240	V
Classe de protection (électrotechnique)	II	

21 Aperçu des motifs

21.1 Aperçu des motifs de point

Points utilitaires

1	2	3	4	5	6	7	8	9	10	11	12	13	14
15	16	17	18	19	20	21	22	23	24	25	26	27	29
31	32	33	34	35	36	37	38	39	40				

Boutonnères

51	52	53	54	55	56	57	58	59	60	61	62	63	64
65	67	68	69	70									

Points décoratifs

Points naturels

101	102	103	104	105	106	107	108	109	110	111	112	113	114
115	116	117	118	119	122	123	124	125	126	127	128	129	130
131	132	134	136	137	138	139	140	141	142	143	144	145	146
147	148	150	152	153	154	155	156	159	160	161	165	166	167
168	169	170	171	172	173	174	175	176	177	178	179	180	181
182	183	184	185										

Points de croix

301	302	303	304	305	306	307	308	309	311	313	314	319	320
321	322	323	324	325	326	327	328	329	330	331	332	333	334
335	336	337	338	339	371	372	373	374	375	376	377	378	

Points satins

401	402	405	406	407	408	409	410	412	413	414	415	416	417
418	419	421	422	423	424	425	426	427	428	429	430	431	433
434	436	437	440	442	443	444	445	447	448	449	450	451	452
453	454	455	456	457	458	461	464	465	466	468	469	471	472
473													

Points géométriques

601	602	603	604	605	606	607	608	609	610	611	612	613	614
615	616	618	619	620	621	622	623	624	625	626	627	628	629
630	631	632	633	634	635	636	637	639	640	641	642	643	644
645	646	647	648	649	650	651	652	653	654	655	656	657	658

Aperçu des motifs

660	661	662	663	664	665	666	674	675	676	677	678	679	680
682	683	684	685	686	691	694							

Broderies blanches

701	702	703	704	705	706	707	708	709	710	711	712	713	714
715	716	717	721	722	723	724	725	726	727	729	730	731	732
733	734	735	736	737	738	739	740	741	742	743	744	745	746
747	748	749	750	751	752	756	762	764	765	767	768	769	770
771	772	773	774	775	776	777	778	779	780	781	782	783	

Points ados

901	902	903	904	905	906	907	908	909	910	911	912	913	914
915	916	917	918	919	920	921	922	924	926	928	929	935	937
938	939	940	944	945	946	948	949	950	952	954	955	957	958
959	960	961	962										

International

1701	1702	1703	1704	1705	1706	1707	1708	1709	1710	1711	1715	1716	1717

1718	1719	1720	1721	1722	1723	1729	1730	1731	1732	1733	1735	1736

Saisons

2001	2002	2003	2004	2005	2006	2007	2008	2009	2015	2016	2017	2018	2019
2020	2021	2022	2023										

Loisirs et sport

2201	2202	2203	2204	2205	2206	2207	2209	2210	2211	2212	2213	2215	2216
2217	2218	2219											

Points quilt

1301	1302	1303	1304	1305	1306	1307	1308	1309	1310	1311	1312	1313	1314
				6 / inch 2,4 / cm	8 / inch 3,2 / cm	10 / inch 4 / cm	irregular look						
1315	1316	1317	1318	1319	1320	1321	1322	1323	1324	1325	1326	1327	1329
1330	1331	1332	1333	1334	1335	1336	1337	1338	1339	1340	1341	1342	1343
1344	1345	1346	1363	1364	1365	1366	1367	1368	1369	1370	1371	1373	1374
1375	1376	1377	1378	1379	1380	1381	1382	1384	1385	1386	1387	1388	1389
1390	1391	1393	1394										














21.2 Aperçu des motifs de broderie

Modifier un motif à broder

Donnez libre cours à votre créativité. Vous avez à votre disposition un choix très varié de motifs de broderie.

Si l'un des pictogrammes suivants se trouve sous le numéro de motif de broderie, vous trouverez plus d'informations sous

<https://www.bernina.com/specialeffects>.

	Dentelle seule		PunchWork
	Broderies ajourées		Broderie à cordon
	Broderie à franges		Projets dans le cadre
	Application		Écritures Puffy
	CutWork		Quilter
	PaintWork		Trapunto
	CrystalWork		

Motif de quilt

 Bd380	 103 x 103 mm 4 x 4.1 inch	 2.976	 Bd378	 64 x 64 mm 2.5 x 2.5 inch	 820
1.  Isacord 40 5822			1.  Isacord 40 5822		
 Bd379	 96 x 96 mm 3.8 x 3.8 inch	 1.639	 Bd381	 62 x 64 mm 2.4 x 2.5 inch	 866
1.  Isacord 40 5822			1.  Isacord 40 5822		
 Bd382	 80 x 69 mm 3.2 x 2.7 inch	 756	 Bd383	 80 x 80 mm 3.1 x 3.1 inch	 1.690
1.  Isacord 40 5822			1.  Isacord 40 5822		

Bd384 46 x 46 mm 430
1.8 x 1.8 inch

1. Isacord 40 5822



Bd385 46 x 92 mm 852
1.8 x 3.6 inch

1. Isacord 40 5822



Bd386 93 x 91 mm 1.572
3.6 x 3.6 inch

1. Isacord 40 5822



Bd387 67 x 67 mm 741
2.6 x 2.6 inch

1. Isacord 40 5822



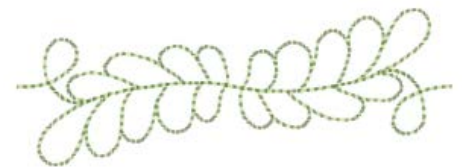
Bd388 101 x 33 mm 661
4 x 1.3 inch

1. Isacord 40 5822



Bd389 101 x 36 mm 837
4 x 1.4 inch

1. Isacord 40 5822



Bd390 101 x 32 mm 925
4 x 1.2 inch

1. Isacord 40 5822



Bd391 43 x 55 mm 620
1.7 x 2.2 inch

1. Isacord 40 5822



Bd392 52 x 68 mm 632
2.1 x 2.7 inch

1. Isacord 40 5822



Bd395_48 96 x 96 mm 5.672
3.8 x 3.8 inch

1. Isacord 40 3641



Bd396_48 97 x 97 mm 3.728
3.8 x 3.8 inch








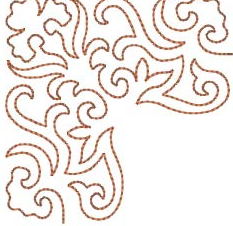













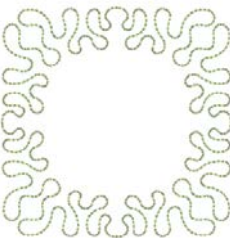























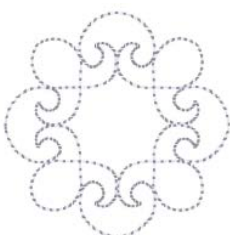


1. Isacord 40 3641



Bd403_48 97 x 97 mm 5.309
3.8 x 3.8 inch

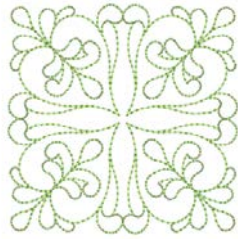
1. Isacord 40 1430



Bd407_48  51 x 41 mm 2 x 1.6 inch  974	Bd408_48  80 x 80 mm 3.1 x 3.1 inch  2.468
1.  Isacord 40 1335 	1.  Isacord 40 1335 
Bd409_48  55 x 74 mm 2.2 x 2.9 inch  1.838	Bd410_48  75 x 75 mm 2.9 x 2.9 inch  2.555
1.  Isacord 40 1335 	1.  Isacord 40 1335 
Bd414_48  97 x 97 mm 3.8 x 3.8 inch  2.738	Bd415_48  97 x 97 mm 3.8 x 3.8 inch  3.212
1.  Isacord 40 5822 	1.  Isacord 40 5822 
Bd416_48  97 x 97 mm 3.8 x 3.8 inch  2.168	Bd364  89 x 89 mm 3.5 x 3.5 inch  1.373
1.  Isacord 40 5822 	1.  Isacord 40 3150 
Bd370  46 x 93 mm 1.8 x 3.7 inch  1.028	Bd373  103 x 34 mm 4 x 1.3 inch  770
1.  Isacord 40 3150 	1.  Isacord 40 3150 
Bd367  65 x 65 mm 2.6 x 2.6 inch  1.124	Bd566_48  110 x 59 mm 4.3 x 2.3 inch  2.260
1.  Isacord 40 3150 	1.  Isacord 40 5531 

Bd565_48 99 x 99 mm 3.9 x 3.9 inch 4.424

1. Isacord 40 5531



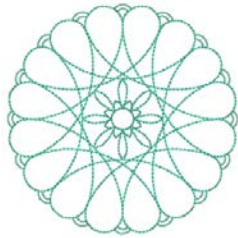
Bd558_48 104 x 104 mm 4.1 x 4.1 inch 4.472

1. Isacord 40 4620



12499-06 102 x 102 mm 4 x 4 inch 3.838

1. Isacord 40 5115



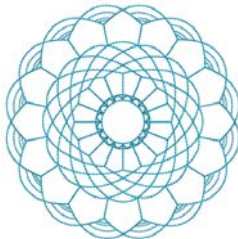
12499-04 123 x 123 mm 4.9 x 4.8 inch 7.229

1. Isacord 40 5610



12499-05 123 x 123 mm 4.9 x 4.9 inch 6.317

1. Isacord 40 4103



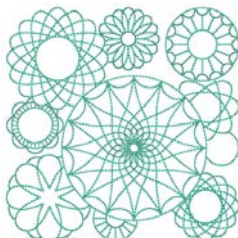
12499-24 133 x 215 mm 5.2 x 8.4 inch 11.445

1. Isacord 40 4103



12499-23 123 x 123 mm 4.9 x 4.9 inch 11.194

1. Isacord 40 5115



12607-20 122 x 122 mm 4.8 x 4.8 inch 1.055

1. Isacord 40 0020



12607-21 61 x 122 mm 2.4 x 4.8 inch 657

1. Isacord 40 0020



12416-04 89 x 89 mm 3.5 x 3.5 inch 3.482

1. Isacord 40 0721



12416-03 124 x 124 mm 4.9 x 4.9 inch 5.909








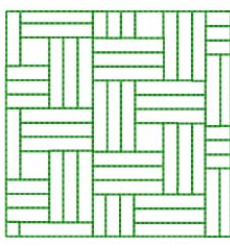





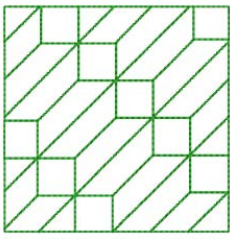

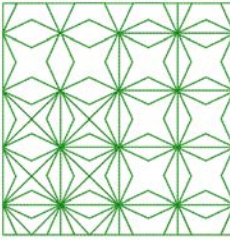





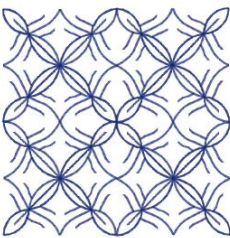

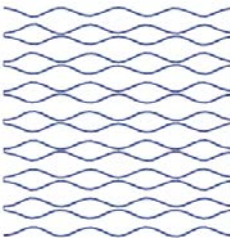













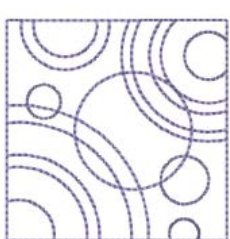

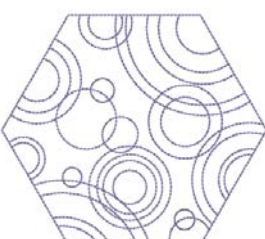








1. Isacord 40 0721



12416-26 44 x 174 mm 1.7 x 6.9 inch 2.816

1. Isacord 40 3830



<p>12416-48  171 x 178 mm 6.7 x 7 inch  9.050</p>	<p>Nb346_48  76 x 76 mm 3 x 3 inch  3.366</p>
<p>1.  Isacord 40 5610</p> 	<p>1.  Isacord 40 5513</p> 
<p>Nb347_48  76 x 76 mm 3 x 3 inch  2.337</p>	<p>Nb334_48  127 x 127 mm 5 x 5 inch  6.838</p>
<p>1.  Isacord 40 5513</p> 	<p>1.  Isacord 40 5513</p> 
<p>Nz498  89 x 89 mm 3.5 x 3.5 inch  2.642</p>	<p>Nz503  99 x 99 mm 3.9 x 3.9 inch  2.103</p>
<p>1.  Isacord 40 3353</p> 	<p>1.  Isacord 40 3353</p> 
<p>82013-29  121 x 121 mm 4.8 x 4.8 inch  5.644</p>	<p>82013-30  83 x 166 mm 3.3 x 6.5 inch  2.774</p>
<p>1.  Isacord 40 2920</p> 	<p>1.  Isacord 40 2920</p> 
<p>82013-31  57 x 58 mm 2.3 x 2.3 inch  1.884</p>	<p>82013-32  122 x 105 mm 4.8 x 4.1 inch  4.506</p>
<p>1.  Isacord 40 2920</p> 	<p>1.  Isacord 40 2920</p> 
<p>12416-24  89 x 73 mm 3.5 x 2.9 inch  2.330</p>	<p>12607-16  123 x 122 mm 4.8 x 4.8 inch  1.222</p>
<p>1.  Isacord 40 3830</p> 	<p>1.  Isacord 40 0020</p> 

12616-16 123 x 123 mm 4.8 x 4.8 inch 1.198

1. Isacord 40 5422



12380-22 110 x 61 mm 4.4 x 2.4 inch 2.487

1. Isacord 40 1543



12380-43 123 x 123 mm 4.9 x 4.9 inch 8.248

1. Isacord 40 1543



12380-30 89 x 96 mm 3.5 x 3.8 inch 4.442

1. Isacord 40 1543



12380-04 83 x 90 mm 3.3 x 3.5 inch 2.189

1. Isacord 40 1543



12380-08 89 x 89 mm 3.5 x 3.5 inch 2.725

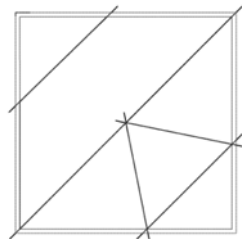
1. Isacord 40 1543



Quilter dans le cadre

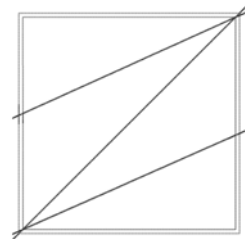
12736-01 140 x 140 mm 5.5 x 5.5 inch 1.657

1. Isacord 40 0020
2. Isacord 40 0020
3. Isacord 40 0020
4. Isacord 40 0020
5. Isacord 40 0020
6. Isacord 40 0020
7. Isacord 40 0020
8. Isacord 40 0020
9. Isacord 40 0020
10. Isacord 40 0020
11. Isacord 40 0020
12. Isacord 40 0020



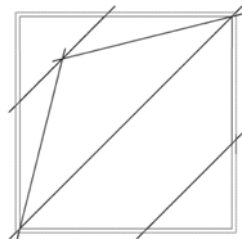
12736-02 140 x 139 mm 5.5 x 5.5 inch 1.473

1. Isacord 40 0020
2. Isacord 40 0020
3. Isacord 40 0020
4. Isacord 40 0020
5. Isacord 40 0020
6. Isacord 40 0020
7. Isacord 40 0020
8. Isacord 40 0020



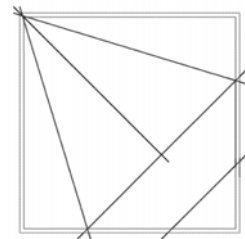
12736-03 140 x 140 mm 5.5 x 5.5 inch 1.776

1. Isacord 40 0020
2. Isacord 40 0020
3. Isacord 40 0020
4. Isacord 40 0020
5. Isacord 40 0020
6. Isacord 40 0020
7. Isacord 40 0020
8. Isacord 40 0020
9. Isacord 40 0020
10. Isacord 40 0020
11. Isacord 40 0020
12. Isacord 40 0020



12736-04 140 x 140 mm 5.5 x 5.5 inch 1.846

1. Isacord 40 0020
2. Isacord 40 0020
3. Isacord 40 0020
4. Isacord 40 0020
5. Isacord 40 0020
6. Isacord 40 0020
7. Isacord 40 0020
8. Isacord 40 0020
9. Isacord 40 0020
10. Isacord 40 0020
11. Isacord 40 0020
12. Isacord 40 0020



12736-05 140 x 136 mm 5.5 x 5.3 inch 1.329

1. Isacord 40 0020
2. Isacord 40 0020
3. Isacord 40 0020
4. Isacord 40 0020
5. Isacord 40 0020
6. Isacord 40 0020
7. Isacord 40 0020
8. Isacord 40 0020

12736-06 140 x 140 mm 5.5 x 5.5 inch 1.563

1. Isacord 40 0020
2. Isacord 40 0020
3. Isacord 40 0020
4. Isacord 40 0020
5. Isacord 40 0020
6. Isacord 40 0020
7. Isacord 40 0020
8. Isacord 40 0020
9. Isacord 40 0020
10. Isacord 40 0020

12736-07 140 x 140 mm 5.5 x 5.5 inch 1.877

1. Isacord 40 0020
2. Isacord 40 0020
3. Isacord 40 0020
4. Isacord 40 0020
5. Isacord 40 0020
6. Isacord 40 0020
7. Isacord 40 0020
8. Isacord 40 0020
9. Isacord 40 0020
11. Isacord 40 0020
12. Isacord 40 0020
13. Isacord 40 0020
14. Isacord 40 0020

12736-08 136 x 140 mm 5.3 x 5.5 inch 1.407

1. Isacord 40 0020
2. Isacord 40 0020
3. Isacord 40 0020
4. Isacord 40 0020
5. Isacord 40 0020
6. Isacord 40 0020
7. Isacord 40 0020
8. Isacord 40 0020

12736-09 140 x 140 mm 5.5 x 5.5 inch 1.624

1. Isacord 40 0020
2. Isacord 40 0020
3. Isacord 40 0020
4. Isacord 40 0020
5. Isacord 40 0020
6. Isacord 40 0020
7. Isacord 40 0020
8. Isacord 40 0020
9. Isacord 40 0020
10. Isacord 40 0020

12736-10 137 x 137 mm 5.4 x 5.4 inch 1.240

1. Isacord 40 0020

12736-11 152 x 152 mm 6 x 6 inch 1.181

1. Isacord 40 0020

12736-12 127 x 127 mm 5 x 5 inch 966


1. Isacord 40 0020

12736-13 152 x 152 mm 6 x 6 inch 878

1. Isacord 40 0020




























12736-14 126 x 126 mm 4.9 x 4.9 inch 653





















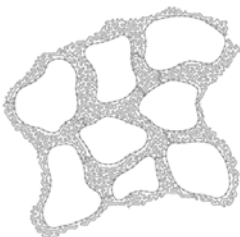
1. Isacord 40 0020

12736-15  127 x 126 mm 5 x 4.9 inch  728	12736-16  127 x 127 mm 5 x 5 inch  716
1.  Isacord 40 0020 	1.  Isacord 40 0020 
12736-17  127 x 127 mm 5 x 5 inch  629	12736-18  112 x 112 mm 4.4 x 4.4 inch  464
1.  Isacord 40 0020 	1.  Isacord 40 0020 








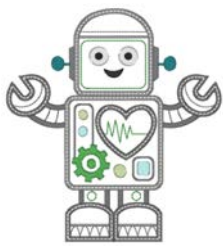
Projets

Vous trouverez les instructions de bordure détaillées sous www.bernina.com/7seriesdesigns.


32152-01  150 x 229 mm 5.9 x 9 inch  7.265	32152-02  100 x 135 mm 3.9 x 5.3 inch  1.356
1.  Isacord 40 0108 	1.  Isacord 40 0108 
32152-03a  188 x 220 mm 7.4 x 8.7 inch  1.803	32152-03b  179 x 196 mm 7.1 x 7.7 inch  1.847
1.  Isacord 40 0108 2.  Isacord 40 0108 	1.  Isacord 40 0108 2.  Isacord 40 0108 
32152-04  190 x 288 mm 7.5 x 11.4 inch  22.113	32152-05a  190 x 153 mm 7.5 x 6 inch  10.319
1.  Isacord 40 0108 	1.  Isacord 40 0108 2.  Isacord 40 0108 

32152-05b  184 x 176 mm 7.2 x 6.9 inch  11.845	32152-06  115 x 140 mm 4.5 x 5.5 inch  2.532
<ol style="list-style-type: none"> ■ Isacord 40 0108 ■ Isacord 40 0108 ■ Isacord 40 0108 	<ol style="list-style-type: none"> ■ Isacord 40 0108 
32152-07  115 x 140 mm 4.5 x 5.5 inch  6.565	32152-08  135 x 155 mm 5.3 x 6.1 inch  2.473
<ol style="list-style-type: none"> ■ Isacord 40 0108 	<ol style="list-style-type: none"> ■ Isacord 40 0108 
32152-09  135 x 155 mm 5.3 x 6.1 inch  7.220	32152-10  190 x 279 mm 7.5 x 11 inch  3.894
<ol style="list-style-type: none"> ■ Isacord 40 0108 	<ol style="list-style-type: none"> ■ Isacord 40 0108 
32152-11  125 x 122 mm 4.9 x 4.8 inch  4.614	
<ol style="list-style-type: none"> ■ Isacord 40 0108 	

Enfants


 Be790305  118 x 145 mm 4.6 x 5.7 inch  13.118	 12590-03  135 x 147 mm 5.3 x 5.8 inch  22.117
<ol style="list-style-type: none"> ■ Isacord 40 0015 ■ Applique 1 ■ Applique 3 ■ Isacord 40 3541 ■ Applique 1 ■ Applique 3 ■ Isacord 40 0345 ■ Applique 1 ■ Applique 3 ■ Isacord 40 1900 ■ Isacord 40 0020 ■ Isacord 40 0015 	<ol style="list-style-type: none"> ■ Applique 1 ■ Applique 2 ■ Applique 1 ■ Applique 2 ■ Applique 1 ■ Applique 2 ■ Applique 1 ■ Applique 2 ■ Isacord 40 0015 ■ Isacord 40 0020 ■ Isacord 40 4230 ■ Isacord 40 4116 ■ Isacord 40 0132 ■ Isacord 40 0112 ■ Isacord 40 0015 ■ Isacord 40 5510 ■ Isacord 40 5650 

Ck867 122 x 133 mm 4.8 x 5.2 inch 28.880




1. Applique 1
2. Applique 2
3. Applique 3
4. Isacord 40 5730
5. Isacord 40 2761
6. Isacord 40 0630
7. Isacord 40 3910
8. Isacord 40 0015
9. Isacord 40 0811
10. Isacord 40 2830
11. Isacord 40 4174
12. Isacord 40 1701
13. Isacord 40 3722
14. Isacord 40 0015
15. Isacord 40 1430

Cm031_48 86 x 64 mm 3.4 x 2.5 inch 6.433




1. Isacord 40 5730
2. Isacord 40 1352
3. Isacord 40 1755
4. Isacord 40 1730
5. Isacord 40 3820
6. Isacord 40 3040

12401-17 99 x 55 mm 3.9 x 2.2 inch 1.345




1. Isacord 40 0731
2. Isacord 40 0630
3. Isacord 40 5934
4. Isacord 40 0111
5. Isacord 40 4240
6. Isacord 40 1342

Ck859 119 x 142 mm 4.7 x 5.6 inch 30.121




1. Isacord 40 3815
2. Isacord 40 0101
3. Isacord 40 6141
4. Isacord 40 0630
5. Isacord 40 3910
6. Isacord 40 0811
7. Isacord 40 0015
8. Isacord 40 0904
9. Isacord 40 3241
10. Isacord 40 1701
11. Isacord 40 4174
12. Isacord 40 3815
13. Isacord 40 0015
14. Isacord 40 2153

Ck520 75 x 60 mm 3 x 2.4 inch 11.019




1. Isacord 40 3906
2. Isacord 40 0132
3. Isacord 40 0015
4. Yenmet 7003
5. Isacord 40 3652
6. Isacord 40 0020
7. Isacord 40 0600
8. Isacord 40 2113

Ck510 76 x 60 mm 3 x 2.4 inch 8.069




1. Isacord 40 5934
2. Isacord 40 3840
3. Isacord 40 3901
4. Isacord 40 0108
5. Isacord 40 0015
6. Isacord 40 3622
7. Isacord 40 4174
8. Isacord 40 0015

Ck522 71 x 53 mm 2.8 x 2.1 inch 9.089




1. Isacord 40 3810
2. Isacord 40 0131
3. Isacord 40 0015
4. Isacord 40 0020
5. Isacord 40 0310
6. Isacord 40 1703
7. Yenmet 7021
8. Isacord 40 3353

Ck863 127 x 125 mm 5 x 4.9 inch 19.354




1. Isacord 40 0630
2. Isacord 40 0506
3. Isacord 40 0630
4. Isacord 40 0015
5. Isacord 40 4103
6. Isacord 40 4111
7. Isacord 40 1701
8. Isacord 40 2830
9. Isacord 40 5912
10. Isacord 40 1730
11. Isacord 40 5510
12. Isacord 40 0811
13. Isacord 40 4174
14. Isacord 40 0352
15. Isacord 40 1805
16. Isacord 40 0015
17. Isacord 40 3151

Nb198_48 94 x 72 mm 3.7 x 2.8 inch 9.711



1. Isacord 40 2650
2. Isacord 40 0713
3. Isacord 40 2166
4. Isacord 40 1755
5. Isacord 40 3251
6. Isacord 40 1600
7. Isacord 40 2153
8. Isacord 40 2152
9. Isacord 40 2761


Cm226_48 63 x 63 mm 2.5 x 2.5 inch 6.214



1. Isacord 40 0101
2. Isacord 40 0131
3. Isacord 40 0152
4. Isacord 40 0020
5. Isacord 40 1755


Be790307 142 x 127 mm 5.6 x 5 inch 19.667

1. Applique 1
2. Applique 3
3. Isacord 40 3130
4. Applique 1
5. Applique 3
6. Isacord 40 0003
7. Isacord 40 1720
8. Isacord 40 0020
9. Isacord 40 0520
10. Isacord 40 3541




Be790311 114 x 152 mm 4.5 x 6 inch 12.320

1. Applique 1
2. Applique 3
3. Isacord 40 0933
4. Applique 1
5. Applique 3
6. Applique 1
7. Applique 3
8. Isacord 40 0776
9. Applique 1
10. Applique 3
11. Isacord 40 1900
12. Isacord 40 0176
13. Isacord 40 0015
14. Isacord 40 0020



Be790306 132 x 151 mm 5.2 x 6 inch 18.399

1. Isacord 40 0003
2. Applique 1
3. Applique 2
4. Isacord 40 0003
5. Isacord 40 3910
6. Isacord 40 0230
7. Isacord 40 2723
8. Isacord 40 1301
9. Isacord 40 2640
10. Isacord 40 0003
11. Isacord 40 3332




Be790308 155 x 178 mm 6.1 x 7 inch 25.448

1. Isacord 40 0020
2. Applique 1
3. Applique 2
4. Isacord 40 1720




Be790309 87 x 150 mm 3.4 x 5.9 inch 13.252

1. Applique 1
2. Applique 3
3. Isacord 40 0015
4. Isacord 40 1900
5. Isacord 40 0020
6. Isacord 40 4116
7. Isacord 40 0176
8. Isacord 40 0015
9. Isacord 40 0310




Be790310 138 x 136 mm 5.4 x 5.4 inch 16.278

1. Applique 1
2. Applique 3
3. Applique 1
4. Applique 3
5. Isacord 40 1161
6. Isacord 40 1141
7. Isacord 40 1161
8. Isacord 40 3654
9. Isacord 40 0176
10. Isacord 40 1141
11. Isacord 40 0020
12. Isacord 40 0015




Be790312 122 x 133 mm 4.8 x 5.2 inch 22.489

1. Applique 1
2. Applique 3
3. Applique 1
4. Applique 3
5. Isacord 40 0015
6. Isacord 40 1600
7. Isacord 40 0108
8. Isacord 40 2912
9. Isacord 40 3600
10. Isacord 40 1141
11. Isacord 40 0020












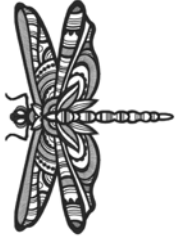






















Be790313 99 x 102 mm 3.9 x 4 inch 8.788

1. Applique 1
2. Applique 3
3. Isacord 40 3750
4. Isacord 40 1114
5. Isacord 40 1900
6. Isacord 40 3620
7. Isacord 40 2510
8. Isacord 40 5324
9. Isacord 40 1114
10. Isacord 40 1060
11. Isacord 40 4114
12. Isacord 40 0020



Animaux

12676-01	 81 x 148 mm 3.2 x 5.8 inch	 15.344	<ol style="list-style-type: none"> 1. Isacord 40 2171 2. Isacord 40 2530 3. Isacord 40 2155 4. Isacord 40 2520 5. Isacord 40 2500 		Cm263_48	 116 x 192 mm 4.6 x 7.6 inch	 14.402	<ol style="list-style-type: none"> 1. Isacord 40 3151 2. Isacord 40 0532 3. Isacord 40 1755 4. Isacord 40 2171 5. Isacord 40 2761 6. Isacord 40 0015 7. Isacord 40 0020 8. Isacord 40 2155 	
12389-10	 53 x 45 mm 2.1 x 1.8 inch	 2.784	<ol style="list-style-type: none"> 1. Isacord 40 0020 2. Yenmet 7003 3. Isacord 40 0170 4. Isacord 40 0811 5. Isacord 40 0940 6. Isacord 40 0800 7. Isacord 40 0713 8. Isacord 40 0933 9. Isacord 40 0020 		12760-02	 122 x 171 mm 4.8 x 6.7 inch	 21.512	<ol style="list-style-type: none"> 1. Isacord 40 0020 	
Wp415_48	 132 x 148 mm 5.2 x 5.8 inch	 25.110	<ol style="list-style-type: none"> 1. Isacord 40 0941 2. Isacord 40 0532 3. Isacord 40 0945 4. Isacord 40 0020 		 Cm216_48	 47 x 67 mm 1.9 x 2.6 inch	 5.046	<ol style="list-style-type: none"> 1. Isacord 40 1010 2. Isacord 40 0101 3. Isacord 40 0132 4. Isacord 40 0020 5. Isacord 40 0124 6. Isacord 40 1010 7. YLI variations 8012 	
 Cm213_48	 58 x 102 mm 2.3 x 4 inch	 7.866	<ol style="list-style-type: none"> 1. Isacord 40 1840 2. Isacord 40 1055 3. Isacord 40 1252 4. Isacord 40 0651 5. Isacord 40 0660 6. Isacord 40 0020 7. Isacord 40 1055 		Wp421_48	 96 x 137 mm 3.8 x 5.4 inch	 14.219	<ol style="list-style-type: none"> 1. Isacord 40 1161 2. Isacord 40 1876 3. Isacord 40 1154 	
Na248	 78 x 73 mm 3.1 x 2.9 inch	 10.132	<ol style="list-style-type: none"> 1. Isacord 40 0101 2. Isacord 40 3971 3. Isacord 40 2220 4. Isacord 40 0132 5. Isacord 40 2051 6. Isacord 40 2155 7. Isacord 40 2320 8. Isacord 40 2220 9. Yenmet 7023 		Hd977	 98 x 98 mm 3.8 x 3.9 inch	 13.738	<ol style="list-style-type: none"> 1. Isacord 40 3962 2. Isacord 40 0015 3. Isacord 40 0640 4. Isacord 40 0824 5. Isacord 40 2650 6. Isacord 40 0020 7. Isacord 40 0142 8. Isacord 40 0640 9. Isacord 40 0824 10. Isacord 40 2650 11. Isacord 40 2830 12. Isacord 40 1352 13. Yenmet 7029 	

Aperçu des motifs

Lj598



106 x 81 mm
4.2 x 3.2 inch



15.746

1. Isacord 40 0101
2. Isacord 40 0131
3. Isacord 40 0132
4. Isacord 40 4174
5. Isacord 40 0108
6. Isacord 40 0020
7. Isacord 40 5933
8. Isacord 40 0453



Cadres



12383-09

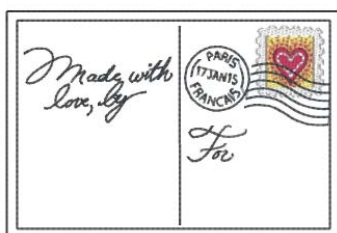


113 x 77 mm
4.4 x 3 inch



4.757

1. Isacord 40 0020
2. Isacord 40 4174
3. Isacord 40 0608
4. Isacord 40 2101
5. Isacord 40 1600
6. Isacord 40 0015
7. Isacord 40 4174



12621-19

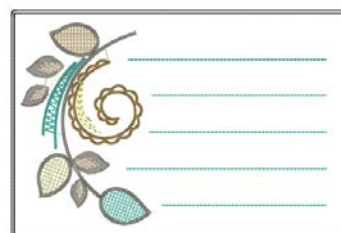


155 x 104 mm
6.1 x 4.1 inch



8.360

1. Isacord 40 0015
2. Isacord 40 0015
3. Isacord 40 0721
4. Isacord 40 4620
5. Isacord 40 0352
6. Isacord 40 0152
7. Isacord 40 0672
8. Isacord 40 4620
9. Isacord 40 0015



12621-04

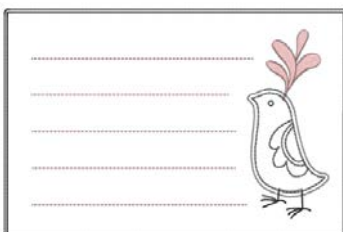


155 x 104 mm
6.1 x 4.1 inch



3.803

1. Isacord 40 0015
2. Isacord 40 0015
3. Isacord 40 0020
4. Isacord 40 2051
5. Isacord 40 0015
6. Isacord 40 4174
7. Isacord 40 2051
8. Isacord 40 0015



12621-05



155 x 104 mm
6.1 x 4.1 inch



5.811

1. Isacord 40 0015
2. Isacord 40 0015
3. Isacord 40 0933
4. Isacord 40 1252
5. Isacord 40 1252
6. Isacord 40 0015



12621-09

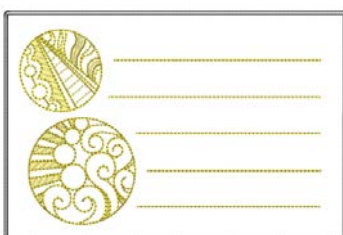


155 x 104 mm
6.1 x 4.1 inch



5.520

1. Isacord 40 0015
2. Isacord 40 0015
3. Isacord 40 0504
4. Isacord 40 0542
5. Isacord 40 0542
6. Isacord 40 0015



12621-02

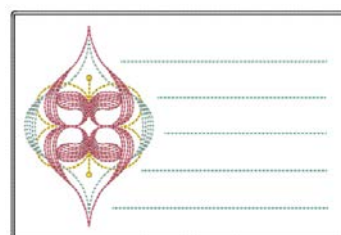


155 x 104 mm
6.1 x 4.1 inch



5.558

1. Isacord 40 0020
2. Isacord 40 0020
3. Isacord 40 0811
4. Isacord 40 4952
5. Isacord 40 1921
6. Isacord 40 4952
7. Isacord 40 0020



80090-26



124 x 129 mm
4.9 x 5.1 inch



6.087

1. Applique 1
2. Applique 2
3. Applique 1
4. Applique 2
5. Isacord 40 4103
6. Isacord 40 2508



12611-27

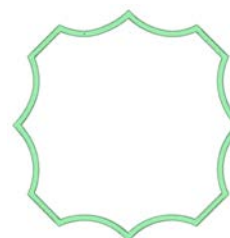


137 x 137 mm
5.4 x 5.4 inch



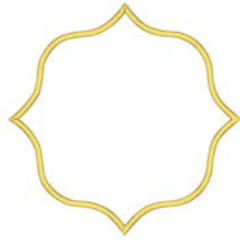
3.961

1. Applique 1
2. Applique 2
3. Isacord 40 5440



12611-28 140 x 140 mm 5.5 x 5.5 inch 3.649

1. Applique 1
2. Applique 2
3. Isacord 40 0703



12649-05 91 x 88 mm 3.6 x 3.5 inch 9.087

1. Applique 1
2. Applique 2
3. Isacord 40 1840
4. Isacord 40 1860
5. Isacord 40 0015



12606-26 139 x 139 mm 5.5 x 5.5 inch 5.211

1. Isacord 40 0670
2. Isacord 40 0670
3. Isacord 40 0670



12606-33 43 x 70 mm 1.7 x 2.8 inch 2.376

1. Isacord 40 0670
2. Isacord 40 0670
3. Isacord 40 0670



12606-37 46 x 78 mm 1.8 x 3.1 inch 2.692

1. Isacord 40 0670
2. Isacord 40 0670
3. Isacord 40 0670



12611-21 156 x 72 mm 6.1 x 2.8 inch 11.513

1. Applique 1
2. Applique 2
3. Isacord 40 1703



12611-23 156 x 72 mm 6.1 x 2.8 inch 12.817

1. Applique 1
2. Applique 2
3. Isacord 40 1902



12611-22 156 x 72 mm 6.1 x 2.8 inch 12.504

1. Applique 1
2. Applique 2
3. Isacord 40 1703



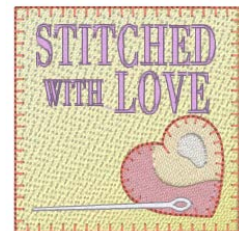
12611-24 156 x 72 mm 6.1 x 2.8 inch 12.613



1. Applique 1
2. Applique 2
3. Isacord 40 1902













Nz195 77 x 77 mm 3 x 3 inch 15.343

1. Isacord 40 0660
2. Isacord 40 0713
3. Isacord 40 2153
4. Isacord 40 1362
5. Isacord 40 0870
6. Isacord 40 2830
7. Isacord 40 1725
8. Isacord 40 4071









Nx763  87 x 72 mm
3.4 x 2.8 inch  14.953

1.  Isacord 40 2155
2.  Isacord 40 0520
3.  Isacord 40 1921
4.  Isacord 40 5912
5.  Isacord 40 5510
6.  Isacord 40 3040
7.  Isacord 40 0310
8.  Isacord 40 3910
9.  Isacord 40 0442
10.  Isacord 40 2830










Loisirs et sport

 **82014-28**  142 x 117 mm
5.6 x 4.6 inch  26.582

1.  Applique 1
2.  Applique 2
3.  Isacord 40 0105
4.  Isacord 40 0020
5.  Isacord 40 4073
6.  Isacord 40 1902







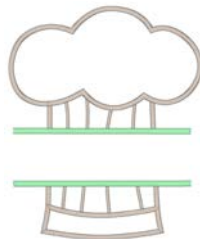
 **12611-08**  80 x 120 mm
3.1 x 4.7 inch  5.770


1.  Applique 1
2.  Applique 2
3.  Applique 1
4.  Applique 2
5.  Isacord 40 1154
6.  Isacord 40 5440
7.  Isacord 40 1902






 **12611-18**  130 x 158 mm
5.1 x 6.2 inch  8.045


1.  Applique 1
2.  Applique 2
3.  Isacord 40 0151
4.  Isacord 40 5440











Nx737  72 x 99 mm
2.8 x 3.9 inch  10.793

1. Isacord 40 0015
2.  Yenmet 7005
3.  Isacord 40 3962
4.  Isacord 40 0020



Nx741  80 x 78 mm
3.1 x 3.1 inch  11.206


1.  Isacord 40 0131
2.  Isacord 40 0111
3.  Isacord 40 0970
4. Isacord 40 0015
5.  Isacord 40 3971
6.  Yenmet 7009
7.  Yenmet 7003
8.  Isacord 40 4230
9.  Isacord 40 4174















12383-18  91 x 171 mm
3.6 x 6.7 inch  5.182



1.  Isacord 40 4174





 **12472-01**  138 x 142 mm
5.4 x 5.6 inch  23.233



1.  Isacord 40 2504
2.  Isacord 40 3901
3.  Isacord 40 5610
4.  Isacord 40 4240
5. Isacord 40 0015
6. Isacord 40 0015
7.  Isacord 40 1123
8.  Isacord 40 0761
9.  Isacord 40 1902
10.  Isacord 40 2504
11.  Isacord 40 3901
12.  Isacord 40 5610
13.  Isacord 40 4240
14.  Isacord 40 1300




Be790606  100 x 86 mm
3.9 x 3.4 inch  7.445



1.  Isacord 40 0020
2.  Isacord 40 1306




Be790608  80 x 80 mm
3.2 x 3.1 inch  7.937

1.  Isacord 40 0020





Be790603  80 x 75 mm
3.2 x 2.9 inch  11.824

1. Isacord 40 0015
2.  Isacord 40 3654













Be790602  80 x 75 mm
3.1 x 3 inch  10.169

1.  Isacord 40 5643
2.  Isacord 40 5912
3. Isacord 40 0015









Décoration

Nb843_48  87 x 121 mm
3.4 x 4.8 inch  8.976



1.  Isacord 40 9971
2.  Isacord 40 9937
3.  Isacord 40 9925
4.  Isacord 40 9975
5.  Isacord 40 9978
6.  Isacord 40 9973
7.  Isacord 40 9982
8.  Isacord 40 1972



Nb826_48  135 x 133 mm
5.3 x 5.2 inch  11.154



1.  Isacord 40 9971
2.  Isacord 40 9978
3.  Isacord 40 9973
4.  Isacord 40 1972





12633-06  120 x 120 mm
4.7 x 4.7 inch  18.023

1. Isacord 40 0015





12473-04  94 x 184 mm
3.7 x 7.3 inch  11.531


1.  Isacord 40 5552
2.  Isacord 40 5374





Be790403  140 x 130 mm
5.5 x 5.1 inch  13.281

1.  Isacord 40 0020
2.  Isacord 40 0731



12473-06  133 x 120 mm
5.3 x 4.7 inch  11.358

1.  Isacord 40 4610
2.  Isacord 40 5633



80090-06 84 x 37 mm 3.3 x 1.4 inch 3.766

1. Applique 1
2. Applique 2
3. Isacord 40 4103



80090-07 128 x 36 mm 5 x 1.4 inch 5.450

1. Applique 1
2. Applique 2
3. Isacord 40 5440



19999-002 125 x 136 mm 4.9 x 5.4 inch 10.184

1. Isacord 40 0015
2. Isacord 40 0015
3. Isacord 40 0015



Nb934_48 132 x 165 mm 5.2 x 6.5 inch 9.168

1. Isacord 40 2241
2. Isacord 40 1154
3. Isacord 40 1346
4. Isacord 40 1161
5. Isacord 40 2222
6. Isacord 40 5833
7. Isacord 40 1154
8. Isacord 40 2241



Nb935_48 104 x 169 mm 4.1 x 6.6 inch 10.171

1. Isacord 40 2222
2. Isacord 40 1346
3. Isacord 40 0232
4. Isacord 40 1154
5. Isacord 40 5833
6. Isacord 40 2241



21021-05 119 x 156 mm 4.7 x 6.1 inch 14.326

1. Isacord 40 1252
2. Isacord 40 1161
3. Isacord 40 1565



21021-04 123 x 150 mm 4.8 x 5.9 inch 16.176

1. Isacord 40 1161
2. Isacord 40 1252
3. Isacord 40 1565



21021-06 116 x 109 mm 4.6 x 4.3 inch 12.204

1. Isacord 40 1161
2. Isacord 40 1252
3. Isacord 40 1565



12490-03 118 x 113 mm 4.6 x 4.5 inch 6.669

1. Isacord 40 0108
2. Isacord 40 3641
3. Isacord 40 3652



12490-04 146 x 122 mm 5.8 x 4.8 inch 8.724

1. Isacord 40 0108
2. Isacord 40 3641
3. Isacord 40 3652



12490-05 126 x 104 mm 4.9 x 4.1 inch 6.148







































































1. Isacord 40 0108
2. Isacord 40 3641
3. Isacord 40 3652



Fp887 135 x 187 mm 5.3 x 7.4 inch 12.658

1. Isacord 40 2504



<p>12528-12  124 x 124 mm 4.9 x 4.9 inch  39.751</p>	<p>12528-03  76 x 130 mm 3 x 5.1 inch  16.171</p>
<p>1.  Isacord 40 0931 2.  Isacord 40 0824 3.  Isacord 40 0851</p> 	<p>1.  Isacord 40 0851 2.  Isacord 40 0824 3.  Isacord 40 0931</p> 
<p>Oc07207  106 x 138 mm 4.2 x 5.4 inch  17.807</p>	<p>82007-11  112 x 94 mm 4.4 x 3.7 inch  13.622</p>
<p>1.  Yenmet 7012 2.  Isacord 40 0670 3.  Yenmet 7012</p> 	<p>1.  Applique 1 2.  Applique 3 3.  Applique 1 4.  Applique 3 5.  Applique 1 6.  Isacord 40 1805 7.  Isacord 40 2152 8.  Isacord 40 2520 9.  Isacord 40 2500 10.  Isacord 40 2115 11.  Isacord 40 0761</p> 
<p>82007-44  114 x 115 mm 4.5 x 4.5 inch  9.467</p>	<p>82006-30  100 x 174 mm 3.9 x 6.9 inch  21.584</p>
<p>1.  Isacord 40 2152 2.  Isacord 40 2520</p> 	<p>1.  Isacord 40 0020 2.  Isacord 40 4174 3.  Isacord 40 0020 4.  Isacord 40 4174 5.  Isacord 40 0771 6.  Isacord 40 0832 7.  Isacord 40 0108 8.  Isacord 40 4174 9.  Isacord 40 0660 10.  Isacord 40 1526</p> 
<p>Nb251_48  72 x 103 mm 2.8 x 4.1 inch  8.612</p>	<p>Be790405  126 x 185 mm 4.9 x 7.3 inch  7.734</p>
<p>1.  Isacord 40 2155 2.  Isacord 40 2504 3.  Isacord 40 0020 4.  Isacord 40 0020</p> 	<p>1.  Isacord 40 3102</p> 
<p>Fb126  87 x 102 mm 3.4 x 4 inch  2.668</p>	<p>Be790407  200 x 271 mm 7.9 x 10.7 inch  19.455</p>
<p>1.  Isacord 40 1220 2.  Isacord 40 1805</p> 	<p>1.  Isacord 40 2510</p> 

Be790502



60 x 58 mm
2.4 x 2.3 inch



1.814

1. Isacord 40 3541



Bordures et dentelle



12659-01



45 x 58 mm
1.8 x 2.3 inch



6.790

1. Isacord 40 1352
2. Isacord 40 1430



12659-06



37 x 59 mm
1.4 x 2.3 inch



6.465

1. Isacord 40 4625
2. Isacord 40 4515



21021-25



34 x 71 mm
1.3 x 2.8 inch



4.748

1. Isacord 40 1252



Oc00303



101 x 110 mm
4 x 4.4 inch



35.018

1. Isacord 40 0015



12633-20



34 x 170 mm
1.4 x 6.7 inch



12.897

1. Isacord 40 0015



12508-08



40 x 151 mm
1.6 x 5.9 inch



7.102

1. Isacord 40 0352
2. Isacord 40 4752
3. Isacord 40 0124



12508-17



42 x 152 mm
1.6 x 6 inch



7.962

1. Isacord 40 0352
2. Isacord 40 4752
3. Isacord 40 5552



Oc33411






























































24 x 177 mm
0.9 x 7 inch








15.868

1. Isacord 40 0015



Oc33416  36 x 128 mm 1.4 x 5 inch  16.090	12485-12  41 x 139 mm 1.6 x 5.5 inch  3.391
1.  Isacord 40 1902 2.  Isacord 40 0015 	1.  Isacord 40 1134 2.  Isacord 40 0520 3.  Isacord 40 4240 4.  Isacord 40 4111 5.  Isacord 40 0702 6.  Isacord 40 1430 
12485-31  46 x 225 mm 1.8 x 8.9 inch  2.174	21013-29  40 x 152 mm 1.6 x 6 inch  7.569
1.  Isacord 40 0702 2.  Isacord 40 0520 	1.  Isacord 40 4332 
Be110415  44 x 172 mm 1.7 x 6.8 inch  6.436	Fa981  35 x 142 mm 1.4 x 5.6 inch  3.709
1.  Isacord 40 6051 2.  Isacord 40 0811 3.  Isacord 40 1921 	1.  Isacord 40 1055 
21002-21  21 x 151 mm 0.8 x 5.9 inch  3.176	21009-29  32 x 152 mm 1.3 x 6 inch  4.649
1.  Isacord 40 1252 	1.  Isacord 40 5210 
82005-40  26 x 240 mm 1 x 9.4 inch  8.256	Be790702  73 x 190 mm 2.9 x 7.5 inch  9.135
1.  Isacord 40 0851 	1.  Isacord 40 0442 
Na914_48  19 x 120 mm 0.7 x 4.7 inch  4.691	Cm473_48  32 x 209 mm 1.2 x 8.2 inch  8.963
1.  Isacord 40 3151 2.  Isacord 40 3251 3.  Isacord 40 3150 	1.  Isacord 40 3920 2.  Isacord 40 3962 










Fb436_48  29 x 133 mm
1.1 x 5.2 inch  4.735

1.  Isacord 40 3130
2.  Isacord 40 3150
3.  Isacord 40 4240









Saisons

 **82023-14**  119 x 123 mm
4.7 x 4.8 inch  14.989

1.  Isacord 40 1753
2.  Isacord 40 1753
3.  Isacord 40 1753
4.  Isacord 40 0010
5.  Isacord 40 5100
6.  Isacord 40 5210
7.  Isacord 40 5220
8.  Isacord 40 2101
9.  Isacord 40 1753









82023-15  124 x 152 mm
4.9 x 6 inch  9.577



1.  Isacord 40 5210
2.  Isacord 40 5220
3.  Isacord 40 5100
4.  Isacord 40 1805
5.  Isacord 40 2101
6.  Isacord 40 1753









82023-13  106 x 156 mm
4.2 x 6.1 inch  11.315




1.  Isacord 40 5220
2.  Isacord 40 1753
3.  Isacord 40 1805
4.  Isacord 40 2101
5.  Isacord 40 5210
6.  Isacord 40 5100





Hg795_48  89 x 164 mm
3.5 x 6.5 inch  3.453

1.  Isacord 40 5730
2.  Isacord 40 5513
3.  Isacord 40 4430
4.  Isacord 40 1032
5.  Isacord 40 1900
6.  Isacord 40 4113





 **12597-16**  88 x 85 mm
3.5 x 3.3 inch  15.862

1.  Isacord 40 0904
2.  Isacord 40 0940






12858-04  159 x 164 mm
6.3 x 6.4 inch  16.385

1.  Isacord 40 0015
2.  Isacord 40 0015
























80009-17  86 x 130 mm
3.4 x 5.1 inch  6.582

1.  Isacord 40 5934
2.  Isacord 40 5866
3.  Isacord 40 5934




 **He255**  133 x 127 mm
5.2 x 5 inch  17.198

1.  Isacord 40 0111
2.  Isacord 40 1701
3.  Isacord 40 1800
4.  Isacord 40 1701
5.  Isacord 40 1800
6.  Isacord 40 2640
7.  Isacord 40 5650
8.  Isacord 40 5610
9.  Isacord 40 0015
10.  Isacord 40 0111
11.  Isacord 40 1060
12.  Isacord 40 3910
13.  Isacord 40 0800
14.  Isacord 40 0940
15.  Isacord 40 0651
16.  Isacord 40 0832
17.  Isacord 40 0651
18.  Isacord 40 0832
19.  Isacord 40 3650
20.  Isacord 40 1351
21.  Isacord 40 0108




He252 88 x 145 mm 3.5 x 5.7 inch 12.251




1. Isacord 40 1902
2. Isacord 40 1701
3. Isacord 40 1902
4. Isacord 40 0532
5. Isacord 40 0842
6. Isacord 40 0532
7. Isacord 40 0842
8. Isacord 40 1902
9. Isacord 40 0651
10. Isacord 40 1123
11. Isacord 40 5220
12. Isacord 40 5210
13. Isacord 40 5422
14. Isacord 40 0101
15. Isacord 40 1430
16. Isacord 40 1725
17. Isacord 40 0520
18. Isacord 40 0824
19. Isacord 40 3910
20. Isacord 40 3650
21. Isacord 40 3910
22. Isacord 40 1902
23. Isacord 40 3650
24. Isacord 40 1123
25. Isacord 40 5324
26. Isacord 40 1154

Hg746_48 112 x 138 mm 4.4 x 5.4 inch 17.815




1. Isacord 40 3040
2. Applique 1
3. Applique 2
4. Isacord 40 0221
5. Applique 1
6. Applique 2
7. Isacord 40 0142
8. Isacord 40 0108
9. Applique 1
10. Applique 2
11. Isacord 40 0800
12. Isacord 40 0020
13. Isacord 40 1200
14. Isacord 40 0020
15. Isacord 40 0670
16. Isacord 40 0142

Rc514 74 x 99 mm 2.9 x 3.9 inch 15.603




1. Isacord 40 1172
2. Isacord 40 0842
3. Isacord 40 0651
4. Isacord 40 0821
5. Isacord 40 0941
6. Isacord 40 0101
7. Isacord 40 0640
8. Isacord 40 3910
9. Isacord 40 4103
10. Isacord 40 3522
11. Isacord 40 0842

Hg747_48 124 x 147 mm 4.9 x 5.8 inch 18.378




1. Isacord 40 0970
2. Isacord 40 3770
3. Isacord 40 5912
4. Isacord 40 0520
5. Isacord 40 0811
6. Isacord 40 3350
7. Isacord 40 3040
8. Applique 1
9. Applique 2
10. Applique 1
11. Applique 2
12. Applique 1
13. Applique 2
14. Isacord 40 4073
15. Isacord 40 0020
16. Isacord 40 1200
17. Isacord 40 0101

Nb754_48 114 x 128 mm 4.5 x 5 inch 13.084




1. Yenmet 7037
2. Isacord 40 2155
3. Isacord 40 0651
4. Isacord 40 0101
5. Isacord 40 2532
6. Isacord 40 0640
7. Isacord 40 1352
8. Yenmet 7030
9. Isacord 40 0232
10. Isacord 40 1123

Nb759_48 99 x 62 mm 3.9 x 2.4 inch 4.937




1. Yenmet 7037
2. Isacord 40 0640
3. Isacord 40 1352
4. Isacord 40 0232
5. Isacord 40 1123

Hd976 101 x 108 mm 4 x 4.3 inch 18.674































































1. Isacord 40 3962
2. Yenmet 7029
3. Isacord 40 0640
4. Isacord 40 0824
5. Isacord 40 0015
6. Isacord 40 0020
7. Isacord 40 0142
8. Isacord 40 3962
9. Isacord 40 0020
10. Isacord 40 0934
11. Isacord 40 0640
12. Isacord 40 0824
13. Isacord 40 5650
14. Isacord 40 5531
15. Isacord 40 1220
16. Isacord 40 5822
17. Isacord 40 5531
18. Isacord 40 0015
19. Isacord 40 5822



























































































































Hg806_48 28 x 170 mm 1.1 x 6.7 inch 4.988





































1. Isacord 40 2530
2. Isacord 40 1900
3. Isacord 40 5730
4. Isacord 40 1114
5. Isacord 40 4430
6. Isacord 40 4113

<p>12415-32  80 x 191 mm 3.1 x 7.5 inch  10.937</p>	<p>12415-29  108 x 172 mm 4.3 x 6.8 inch  4.814</p>
<p>1.  YLI variations 8019</p> 	<p>1.  YLI variations 8019</p> 
<p>12655-14  164 x 110 mm 6.4 x 4.4 inch  16.122</p>	<p> 12433-05  83 x 124 mm 3.3 x 4.9 inch  15.348</p>
<p>1.  Isacord 40 1115 2.  Isacord 40 1055</p> 	<p>1.  Isacord 40 1725 2.  Isacord 40 5934 3.  Isacord 40 0442 4.  Isacord 40 2115 5.  Isacord 40 2711</p> 
<p>12417-04  84 x 97 mm 3.3 x 3.8 inch  8.085</p>	<p>Be790303  70 x 70 mm 2.7 x 2.8 inch  5.764</p>
<p>1.  Isacord 40 1010 2.  Isacord 40 0811 3.  Isacord 40 1311 4.  Isacord 40 1543</p> 	<p>1.  Isacord 40 0532 2.  Isacord 40 1300 3.  Isacord 40 0020 4.  Isacord 40 0015</p> 
<p>Be790301  127 x 89 mm 5 x 3.5 inch  10.153</p>	<p>12421-11  40 x 43 mm 1.6 x 1.7 inch  3.965</p>
<p>1.  Isacord 40 1161 2.  Isacord 40 1860 3.  Isacord 40 1805 4.  Isacord 40 4116 5.  Isacord 40 1114 6.  Isacord 40 0532 7.  Isacord 40 0731 8.  Isacord 40 1322 9.  Isacord 40 1141 10.  Isacord 40 0020</p> 	<p>1.  Isacord 40 0800 2.  Isacord 40 0904 3.  Isacord 40 0020 4.  Isacord 40 0015</p> 
<p>12421-37  67 x 61 mm 2.6 x 2.4 inch  1.320</p>	
<p>1.  Isacord 40 0020</p> 	









Fleurs

Fq987_48	 119 x 160 mm 4.7 x 6.3 inch	 32.494	12505-03	 108 x 162 mm 4.3 x 6.4 inch	 8.606
<ol style="list-style-type: none"> 1.  Isacord 40 5650 2.  Isacord 40 5833 3.  Isacord 40 0352 4.  Isacord 40 5934 5.  Isacord 40 0465 6.  Isacord 40 0015 7.  Isacord 40 0781 8.  Isacord 40 0170 9.  Isacord 40 0731 10.  Isacord 40 0640 		<ol style="list-style-type: none"> 1.  Isacord 40 0442 2.  Isacord 40 5822 3.  Isacord 40 5822 4.  Isacord 40 6031 5.  Isacord 40 5633 6.  Isacord 40 2810 7.  Isacord 40 2530 8.  Isacord 40 2530 9.  Isacord 40 2155 10.  Isacord 40 0811 11.  Isacord 40 0811 12.  Isacord 40 2830 13.  Isacord 40 2830 14.  Isacord 40 2504 15.  Isacord 40 4103 16.  Isacord 40 0311 17.  Isacord 40 0931 18.  Isacord 40 0020 			
12505-11	 104 x 174 mm 4.1 x 6.9 inch	 11.419	12505-04	 124 x 176 mm 4.9 x 6.9 inch	 11.861
<ol style="list-style-type: none"> 1.  Isacord 40 0442 2.  Isacord 40 5822 3.  Isacord 40 5822 4.  Isacord 40 6031 5.  Isacord 40 5633 6.  Isacord 40 2810 7.  Isacord 40 2810 8.  Isacord 40 0811 9.  Isacord 40 0811 10.  Isacord 40 1800 11.  Isacord 40 1800 12.  Isacord 40 0504 13.  Isacord 40 0931 14.  Isacord 40 2900 15.  Isacord 40 2530 16.  Isacord 40 1912 17.  Isacord 40 1543 18.  Isacord 40 0020 		<ol style="list-style-type: none"> 1.  Isacord 40 3840 2.  Isacord 40 3840 3.  Isacord 40 3815 4.  Isacord 40 0311 5.  Isacord 40 5822 6.  Isacord 40 5822 7.  Isacord 40 6031 8.  Isacord 40 5633 9.  Isacord 40 0811 10.  Isacord 40 0811 11.  Isacord 40 2530 12.  Isacord 40 2530 13.  Isacord 40 2300 14.  Isacord 40 2155 15.  Isacord 40 0931 16.  Isacord 40 0504 17.  Isacord 40 0020 18.  Isacord 40 0442 			
12505-10	 102 x 134 mm 4 x 5.3 inch	 5.685	Fq472_48	 123 x 123 mm 4.8 x 4.8 inch	 4.361
<ol style="list-style-type: none"> 1.  Isacord 40 4103 2.  Isacord 40 0442 3.  Isacord 40 5822 4.  Isacord 40 5822 5.  Isacord 40 6031 6.  Isacord 40 5633 7.  Isacord 40 1800 8.  Isacord 40 1800 9.  Isacord 40 2504 10.  Isacord 40 0504 11.  Isacord 40 0020 		<ol style="list-style-type: none"> 1.  Isacord 40 5610 2.  Isacord 40 2830 3.  Isacord 40 5822 4.  Isacord 40 5664 5.  Isacord 40 5643 6.  Isacord 40 0015 7.  Isacord 40 0811 8.  Isacord 40 5633 9.  Isacord 40 1725 			
Fq464_48	 110 x 104 mm 4.3 x 4.1 inch	 7.122	21027-01	 123 x 122 mm 4.8 x 4.8 inch	 6.211
<ol style="list-style-type: none"> 1.  Isacord 40 5822 2.  Isacord 40 5552 3.  Isacord 40 5650 4.  Isacord 40 1913 5.  Isacord 40 1725 6.  Isacord 40 2115 		<ol style="list-style-type: none"> 1.  Isacord 40 1805 2.  Isacord 40 2721 3.  Isacord 40 2520 4.  Isacord 40 5100 5.  Isacord 40 4114 6.  Isacord 40 4103 7.  Isacord 40 0506 8.  Isacord 40 5115 			











































































<p>21027-14</p>	<p>↗ 121 x 121 mm 4.8 x 4.8 inch</p> <p>☹ 7.316</p>	<p>21027-16</p>	<p>↗ 57 x 152 mm 2.3 x 6 inch</p> <p>☹ 4.222</p>
<p>1. Isacord 40 5115 2. Isacord 40 2721 3. Isacord 40 4114 4. Isacord 40 2520 5. Isacord 40 0506 6. Isacord 40 5100 7. Isacord 40 1805 8. Isacord 40 5115 9. Isacord 40 1805</p>		<p>1. Isacord 40 1805 2. Isacord 40 2520 3. Isacord 40 2721 4. Isacord 40 5100 5. Isacord 40 0506 6. Isacord 40 5115 7. Isacord 40 4114 8. Isacord 40 5115 9. Isacord 40 1805</p>	
<p>21027-17</p>	<p>↗ 57 x 152 mm 2.3 x 6 inch</p> <p>☹ 4.179</p>	<p>21017-01</p>	<p>↗ 104 x 158 mm 4.1 x 6.2 inch</p> <p>☹ 11.928</p>
<p>1. Isacord 40 1805 2. Isacord 40 2723 3. Isacord 40 2520 4. Isacord 40 5100 5. Isacord 40 0506 6. Isacord 40 4103 7. Isacord 40 4114 8. Isacord 40 5115 9. Isacord 40 1805</p>		<p>1. Isacord 40 0453 2. Isacord 40 0442 3. Isacord 40 0345 4. Isacord 40 1301 5. Isacord 40 0702 6. Isacord 40 1102 7. Isacord 40 0761 8. Isacord 40 0640</p>	
<p>FI135</p>	<p>↗ 88 x 87 mm 3.5 x 3.4 inch</p> <p>☹ 12.688</p>	<p>FI136</p>	<p>↗ 85 x 89 mm 3.3 x 3.5 inch</p> <p>☹ 8.501</p>
<p>1. Isacord 40 5633 2. Isacord 40 5822 3. Isacord 40 5326 4. Isacord 40 0870 5. Isacord 40 3241</p>		<p>1. Isacord 40 0311 2. Isacord 40 5326 3. Isacord 40 5374 4. Isacord 40 0101 5. Isacord 40 3951</p>	
<p>FI138</p>	<p>↗ 85 x 75 mm 3.3 x 3 inch</p> <p>☹ 6.321</p>	<p>FI142</p>	<p>↗ 79 x 86 mm 3.1 x 3.4 inch</p> <p>☹ 10.298</p>
<p>1. Isacord 40 5934 2. Isacord 40 5633 3. Isacord 40 3331 4. Isacord 40 3211 5. Isacord 40 5326</p>		<p>1. Isacord 40 2830 2. Isacord 40 3541 3. Isacord 40 2830 4. Isacord 40 1912 5. Isacord 40 0108 6. Isacord 40 3842 7. Isacord 40 0453 8. Isacord 40 5326</p>	
<p>FI230</p>	<p>↗ 78 x 72 mm 3.1 x 2.9 inch</p> <p>☹ 6.959</p>	<p>FI171</p>	<p>↗ 70 x 89 mm 2.7 x 3.5 inch</p> <p>☹ 11.783</p>
<p>1. Isacord 40 0600 2. Isacord 40 5933 3. Isacord 40 5944</p>		<p>1. Isacord 40 5100 2. Isacord 40 5100 3. Isacord 40 5326 4. Isacord 40 2600 5. Isacord 40 3040</p>	

<p>82006-07  124 x 166 mm 4.9 x 6.5 inch  22.673</p> <ol style="list-style-type: none"> 1. Isacord 40 4174 2. Isacord 40 0108 3. Isacord 40 0643 4. Isacord 40 0660 5. Isacord 40 0643 6. Isacord 40 4421 7. Isacord 40 1526 8. Isacord 40 0660 9. Isacord 40 4174 	<p>21006-02  114 x 135 mm 4.5 x 5.3 inch  9.132</p> <ol style="list-style-type: none"> 1. Isacord 40 3910 2. Isacord 40 3900 3. Isacord 40 0015 4. Isacord 40 3962 5. Isacord 40 3900 6. Isacord 40 0015 
<p>80001-23  85 x 102 mm 3.4 x 4 inch  4.257</p> <ol style="list-style-type: none"> 1. Isacord 40 1102 2. Isacord 40 1805 3. Isacord 40 6011 4. Isacord 40 4174 	<p>12457-06  106 x 172 mm 4.2 x 6.8 inch  12.636</p> <ol style="list-style-type: none"> 1. Isacord 40 3150 2. Isacord 40 3210 3. Isacord 40 0311 4. Isacord 40 3331 5. Isacord 40 3711 6. Isacord 40 2250 7. Isacord 40 2241 8. Isacord 40 2051 
<p>12457-13  113 x 130 mm 4.4 x 5.1 inch  6.676</p> <ol style="list-style-type: none"> 1. Isacord 40 6051 2. Isacord 40 5730 3. Isacord 40 5722 4. Isacord 40 2905 5. Isacord 40 0311 6. Isacord 40 5115 7. Isacord 40 5220 8. Isacord 40 5100 	<p>21009-21  65 x 108 mm 2.6 x 4.2 inch  4.343</p> <ol style="list-style-type: none"> 1. Isacord 40 5220 2. Isacord 40 5210 
<p>Be790408  58 x 90 mm 2.3 x 3.5 inch  2.045</p> <ol style="list-style-type: none"> 1. Isacord 40 3541 	<p>Be790401  206 x 242 mm 8.1 x 9.5 inch  11.593</p> <ol style="list-style-type: none"> 1. Isacord 40 1900 

DesignWorks

<p> Dw11  70 x 71 mm 2.8 x 2.8 inch  110</p> <ol style="list-style-type: none"> 1. Swarovski 0502 	<p> 21026-08_dw  86 x 174 mm 3.4 x 6.9 inch  11.047</p> <ol style="list-style-type: none"> 1. Edding 69 2. Isacord 40 0020 
--	--

Aperçu des motifs

<p> 21026-02_dw</p> <p>1.  Edding 69 2.  Applique 1 3.  Applique 2 4. Isacord 40 0015 5.  Isacord 40 0020 6. Isacord 40 0015</p>	<p> 69 x 194 mm 2.7 x 7.6 inch</p> <p> 7.815</p> 	<p> 21026-02_cr</p> <p>1.  Swarovski 0280 2.  Swarovski 0280</p>	<p> 104 x 127 mm 4.1 x 5 inch</p> <p> 150</p> 
<p> 12448-09_pw</p> <p>1.  Edding 10 2.  Edding 2 3.  Edding 8 4.  Edding 1</p>	<p> 121 x 161 mm 4.8 x 6.3 inch</p> <p> 8.265</p> 	<p> 21026-05_dw</p> <p>1.  Edding 9 2.  Isacord 40 0020</p>	<p> 118 x 202 mm 4.6 x 7.9 inch</p> <p> 9.309</p> 
<p> 12448-11_cr</p> <p>1.  Swarovski 0280 2.  Swarovski 0280 3.  Swarovski 0280</p>	<p> 84 x 124 mm 3.3 x 4.9 inch</p> <p> 174</p> 	<p> 12448-08_pw</p> <p>1.  Edding 7</p>	<p> 119 x 177 mm 4.7 x 7 inch</p> <p> 4.540</p> 
<p> 21022-13_dw</p> <p>1.  Edding 34 2.  Edding 68 3.  Edding 6 4.  Applique 1 5.  Applique 2 6.  Isacord 40 2640 7.  Applique 1 8.  Applique 2 9.  Isacord 40 1352 10.  Isacord 40 1600 11.  Isacord 40 4111 12.  Isacord 40 4103 13. Isacord 40 0017 14.  Isacord 40 2830</p>	<p> 106 x 193 mm 4.2 x 7.6 inch</p> <p> 15.285</p> 	<p> Be700121</p> <p>1.  Isacord 40 3600 2.  Isacord 40 1703</p>	<p> 196 x 197 mm 7.7 x 7.8 inch</p> <p> 2.183</p> 
<p> Be700122</p> <p>1.  Isacord 40 5833</p>	<p> 119 x 37 mm 4.7 x 1.5 inch</p> <p> 4.124</p> 	<p> Be700123</p> <p>1.  Punch 0004 2.  Punch 0007</p>	<p> 113 x 206 mm 4.4 x 8.1 inch</p> <p> 6.090</p> 

Be700124 141 x 134 mm 5.6 x 5.3 inch 6.184

1. Isacord 40 2300
2. Isacord 40 3901



Be790906 192 x 196 mm 7.6 x 7.7 inch 21.054

1. Edding 8
2. Edding 3
3. Edding 5
4. Edding 34
5. Edding 69
6. Edding 10
7. Edding 5
8. Edding 9
9. Edding 11
10. Edding 65
11. Edding 12



Be790905 104 x 227 mm 4.1 x 8.9 inch 21.349

1. Edding 34
2. Edding 12
3. Edding 16
4. Edding 10
5. Edding 1



Be790903 181 x 293 mm 7.1 x 11.5 inch 11.366

1. Edding 19



Be790901 182 x 252 mm 7.1 x 9.9 inch 38.392

1. Edding 34
2. Edding 9
3. Edding 33
4. Edding 68
5. Edding 1



Be790909 167 x 322 mm 6.6 x 12.7 inch 20.162

1. Edding 7



Dw05 105 x 94 mm 4.1 x 3.7 inch 13.334

1. Isacord 40 2022
2. Cut 0001
3. Cut 0002
4. Cut 0003
5. Cut 0004
6. Isacord 40 2022



Dw10 119 x 119 mm 4.7 x 4.7 inch 5.939

1. Cut 0001
2. Cut 0002
3. Cut 0003
4. Cut 0004



Dw07 114 x 152 mm 4.5 x 6 inch 198

1. Swarovski 0237



Dw08 206 x 100 mm 8.1 x 3.9 inch 424

1. Swarovski 0501



Index alphabétique

A

Activer/désactiver la fonction	24
Actualiser le micrologiciel.....	156
Adapter des valeurs	24
Aiguille, fil, tissu.....	26
Ajuster le cadre de broderie	52
Alphabets	97
Aperçu du module de broderie	119
Aperçu du motif de broderie.....	176
Appeler le conseiller en couture	60
Appeler le tutoriel.....	60
Armature en fil	102

B

BERNINA Dual Transport	
activer/désactiver.....	62
Boutonnieres	99

C

Câble secteur.....	31
États-Unis et Canada.....	31
Calibrer l'écran	57
Calibrer le pied traîneau pour boutonnière #3A	58
Caractéristiques techniques.....	171
Changer d'aiguille.....	37
Changer de pied-de-biche.....	36
Changer la couleur	147
Choisir le motif de broderie.....	125
Combiner des motifs de broderie	144
Connexion du module de broderie.....	124
Contrôler la version du micrologiciel	156
Créer des lettres.....	146

D

Dépannage	166
Déplacer le cadre de broderie vers l'arrière	132
Déplacer le module de broderie pour le mode couture	133

E

Effectuer un essai de couture	104
Éliminer la machine.....	170
Enfiler le fil de canette	45
Enfiler le fil supérieur	40
Enfiler une aiguille jumelée	43
Enfiler une aiguille triple.....	43

Enregistrer les données de service	59
Enregistrer une combinaison de motifs de points	67
Entrer les coordonnées du revendeur	59
Entretien et nettoyage	157
Explication des symboles.....	12

F

Firmware	
Navigation	24
Fixer le levier de genou	32
Format du fichier de broderie.....	122

H

Huiler le crochet	158
-------------------------	-----

I

Installer le disque de déroulement du fil.....	34
--	----

L

Logiciel	
activer/désactiver la fonction	24
adapter des valeurs	24

M

Messages d'erreur	161
Mode combiné	66, 144
Mode économique	60
Modifier la densité de broderie	140
Modifier la taille du motif de broderie de manière non proportionnelle	138
Modifier la taille du motif de broderie de manière proportionnelle	138
Modifier une inscription	147
Monter l'aiguille à broder	126
Monter la plaque à aiguille	127
Monter le cadre de broderie	131

N

Navigation	24
Nervures	94
Nettoyer la griffe d'entraînement.....	157
Nettoyer le crochet	158

O

Ouvrir l'aide.....	60
--------------------	----

P

Pédale.....	33
Branchement de la	31
Personnaliser les réglages.....	55
Points décoratifs	91
Points utilitaires.....	76
Positionnement de points libre	143
Positionner des points sur un quadrillage	142
Positionner virtuellement un cadre de broderie.....	133
Prescriptions de sécurité.....	9
Protection de l'environnement	11

Q

Quilter	111
---------------	-----

R

Rapport aiguille-fil.....	29
Récapitulatif des aiguilles	26
Réglage de la pression du pied-de-biche	37
Réglage de la surveillance du fil de canette	55
Réglage du son.....	55
Régler l'arrêt de l'aiguille en haut/en bas (en permanence)....	39
Régler l'éclairage.....	56
Régler la luminosité de l'écran.....	56
Régler la position du pied-de-biche avec le levier de genou ...	36
Régler la surveillance du fil supérieur.....	55
Régler la tension du fil supérieur	48
Régler la vitesse	63, 135
Régler les points d'arrêt	48
Relever/abaisser l'aiguille	
avec pédale.....	33
Remplacer la plaque à aiguille.....	39
Restaurer les réglages de base.....	57

S

Sécurité enfants.....	60
Sélection de la langue.....	56
Sélectionner le motif de point	61
Stocker la machine.....	170
Système d'entraînement BERNINA Dual Transport.....	61

T

Table rallonge.....	35
Test de broderie.....	122

U

Utiliser le mode eco	60
----------------------------	----



BERNINA recommande les fils de la marque *Mettler*[®]

BERNINA International AG | CH-8266 Steckborn Switzerland | www.bernina.com | © Copyright by BERNINA International AG

1055835_10A.02
2023-01 FR

made to create **BERNINA**