



# BERNINA 790 PLUS

Инструкция пользователя







# Содержание

<b>Важные указания по технике безопасности ..</b>	<b>10</b>	Вращающийся катушкодержатель .....	35
<b>Основные указания .....</b>	<b>12</b>	Горизонтальный катушкодержатель .....	36
<b>1 My BERNINA .....</b>	<b>14</b>	2.6 Транспортер .....	37
1.1 Введение .....	14	Установка транспортера .....	37
1.2 Контроль качества BERNINA .....	14	2.7 Приставной столик .....	37
1.3 Добро пожаловать в мир BERNINA .....	14	Использование приставного столика .....	37
1.4 Обзор машины .....	16	Использование ограничительной рейки .....	37
Обзор спереди элементов управления .....	16	2.8 Лапка .....	38
Обзор спереди .....	17	Регулировка положения лапки коленным рычагом .....	38
Обзор сбоку .....	18	Установка позиции лапки клавишей «Лапка вверх/вниз» .....	38
Обзор сзади .....	19	Замена лапки .....	38
1.5 Прилагаемые принадлежности .....	20	Выбор лапки в интерфейсе пользователя .....	39
Обзор принадлежностей машины .....	20	Регулировка прижима лапки .....	39
Обзор прижимных лапок .....	22	2.9 Установка транспортера .....	40
Коробка с принадлежностями .....	24	2.10 Игла и игольная пластина .....	40
1.6 Обзор поверхности пользователя .....	25	Замена иглы .....	40
Обзор функций и индикаторов .....	25	Выбор иглы в интерфейсе пользователя .....	40
Обзор системных установок .....	25	Выбор типа и номера иглы .....	40
Обзор меню выбора шитья .....	25	Установка позиции иглы вверх/вниз .....	41
Обслуживание ПО .....	26	Установка позиции иглы слева/справа .....	41
1.7 Игла, нитка, ткань .....	28	Установка остановки иглы в верхнем/нижнем положении (постоянно) .....	41
Обзор игл .....	28	Замена игольной пластины .....	42
Пример обозначения игл .....	30	Выбор игольной пластины в интерфейсе пользователя .....	42
Выбор нитки .....	31	2.11 Вдевание нитки .....	42
Соотношение между иглой и ниткой .....	31	Заправка верхней нитки .....	42
<b>2 Подготовка шитья .....</b>	<b>32</b>	Заправка двухстержневой иглы .....	45
2.1 Перед первым использованием машины .....	32	Заправка трехстержневой иглы .....	45
2.2 Коробка с принадлежностями .....	32	Намотка шпульной нитки .....	46
Закрепление коробки с принадлежностями .....	32	Заправка шпульной нитки .....	47
Хранение принадлежностей .....	32	Индикатор количества шпульной нитки .....	49
2.3 Подсоединение и включение .....	33	<b>3 Программа Setup .....</b>	<b>50</b>
Подсоединение пусковой педали .....	33	3.1 Настройки по шитью .....	50
Подключение швейной машины к электрической сети .....	33	Регулировка натяжения верхней нитки .....	50
Установка коленного рычага .....	34	Установка максимальной скорости шитья .....	50
Закрепление стилуса .....	34	Установка закрепительных стежков .....	50
Включение машины .....	34	Установка высоты лапки .....	50
2.4 Пусковая педаль .....	35	Программирование клавиши «Конец образца» .....	51
Регулирование скорости пусковой педалью .....	35	Программирование клавиши «Нитеобрезатель» .....	51
Активирование/деактивирование дополнительной функции .....	35	Установка позиции лапки при остановке иглы вниз .....	51
2.5 Катушкодержатель .....	35	Программирование клавиши «Шитье в обратном направлении» .....	52





Программирование клавиши «Закрепление строчки» .....	52	5.3	Регулятор скорости .....	66
Программирование пусковой педали .....	52	5.4	Регулировка натяжения верхней нитки .....	66
<b>3.2</b> Настройки по вышиванию .....	<b>53</b>	5.5	Обработка образцов строчек .....	66
Регулировка натяжения верхней нитки .....	53		Настройка ширины строчки .....	66
Установка максимальной скорости вышивания .....	53		Изменение длины стежка .....	67
Центрирование образца вышивки или открывание его в оригинальной позиции .....	54		Корректировка баланса .....	67
Калибровка вышивальных пялец .....	54		Установка повтора образца .....	68
Установка толщины ткани .....	54		Настройка удлиненного стежка .....	68
Включение/отключения функции удаления ниток ..	55		Зеркальное отображение образца .....	68
Установка закрепительных стежков .....	55		Изменение длины образца .....	68
Установка нитеобрезания .....	56		Установка функции счетчика стежков .....	68
Изменение единицы измерения .....	56		Шитье в обратном направлении .....	69
<b>3.3</b> Выбор собственных установок .....	<b>57</b>		Непрерывное шитье в обратном направлении .....	69
<b>3.4</b> Функции контроля .....	<b>57</b>		Шитье в обратном направлении стежок за стежком .....	69
Установка контроля игольной нитки .....	57		Изменение направления шитья .....	69
Установка контроля шпульной нитки .....	57	<b>5.6</b>	Комбинирование образцов .....	<b>70</b>
<b>3.5</b> Установка звука .....	<b>58</b>		Режим комбинирования образцов. Обзор .....	70
<b>3.6</b> Установки машины .....	<b>58</b>		Расширенный режим комбинирования образцов. Обзор .....	70
Выбор языка .....	58		Создание комбинаций стежков .....	70
Настройка яркости дисплея .....	58		Сохранение комбинации образцов строчек .....	71
Установка подсветки .....	58		Загрузка комбинации образцов строчек .....	71
Калибровка экрана .....	59		Перезапись комбинации образцов строчек .....	71
Восстановление базовых установок .....	59		Удаление комбинации образцов строчек .....	71
Удаление собственных данных .....	59		Обработка изображения комбинации образцов строчек .....	72
Удаление образца на флеш-накопителе USB BERNINA .....	60		Обработка отдельного образца строчки .....	72
Калибровка лапки с салазками для петель #3A .....	60		Удаление отдельного образца строчки .....	72
Упаковка вышивального модуля .....	60		Добавление отдельного образца строчки .....	73
Проверка общего количества стежков .....	61		Перемещение отдельного образца строчки .....	73
Внесение данных о дилерах .....	61		Подгонка длины стежка и ширины строчки .....	73
Сохранение сервисных данных .....	61		Зеркальное отображение комбинации образцов строчек .....	74
<b>4 Системные установки .....</b>	<b>63</b>		Деление комбинации образцов строчек .....	75
<b>4.1</b> Вызов учебной программы .....	<b>63</b>		Прерывание комбинации образцов .....	75
<b>4.2</b> Вызов консультанта по шитью .....	<b>63</b>		Закрепление комбинации образцов .....	75
<b>4.3</b> Вызов консультанта по вышиванию .....	<b>63</b>		Перемещение нескольких образцов .....	76
<b>4.4</b> Вызов помощи .....	<b>63</b>		Установка повтора образца .....	76
<b>4.5</b> Использование режима Eco .....	<b>63</b>		Изменение направления шитья образца строчки ...	76
<b>4.6</b> Кнопкой «clr» отменяются все изменения .....	<b>63</b>		Изменение направления шитья комбинации образцов .....	76
<b>5 Креативное шитье .....</b>	<b>64</b>	<b>5.7</b>	Управление образцом строчки .....	<b>77</b>
<b>5.1</b> Обзор меню выбора шитья .....	<b>64</b>		Сохранение установок образца строчки .....	77
Выбор образца строчки .....	64		Вызов использованных в последнюю очередь образцов .....	77
<b>5.2</b> Система двойной подачи ткани BERNINA Dual Transport .....	<b>64</b>		Сохранение образца строчки в собственной ячейке памяти .....	77
Включение и отключение системы двойной подачи ткани BERNINA Dual Transport .....	65		Перезапись образца строчки из собственной ячейки памяти .....	77
			Загрузка образца строчки из собственной ячейки памяти .....	77



Удаление образца строчки из собственной ячейки памяти .....	78	6.17 Шитье подогнутого края .....	96
Сохранение образцов строчек на накопителе USB BERNINA .....	78	6.18 Выполнение потайного шва .....	96
Загрузка образца строчки с флеш-накопителя USB BERNINA .....	78	6.19 Выполнение декоративной подшивки .....	97
Удаление образца строчки с флеш-накопителя BERNINA USB .....	78	6.20 Выполнение плоского соединительного шва .....	98
<b>5.8 Дизайнер стежков .....</b>	<b>79</b>	6.21 Выполнение сметочной строчки .....	98
Дизайнер стежков. Обзор .....	79	<b>7 Декоративные строчки .....</b>	<b>99</b>
Создание собственного образца .....	79	7.1 Обзор декоративных строчек .....	99
Обработка вида .....	80	7.2 Шитье с декоративными нитками на шпульке ...	100
Введение точки .....	80	7.3 Изменение плотности стежков .....	101
Перемещение точек .....	80	7.4 Сужающиеся строчки .....	101
Дублирование точек .....	81	Обзор сужающихся строчек .....	101
Удаление точек .....	81	Изменение острия образца .....	102
Установка тройного стежка .....	81	Шитье сужающихся строчек .....	102
Зеркальное отображение образца .....	81	Автоматическое шитье сужающихся строчек .....	103
Изменение последовательности стежков .....	82	7.5 Выполнение крестообразного стежка .....	103
Новый рисунок образца строчки .....	82	7.6 Защипы .....	104
Установка ширины образца строчки .....	82	Защипы .....	104
<b>5.9 Закрепление начала и конца шва .....</b>	<b>82</b>	Обзор лапок для зашипов .....	104
Укрепление шва клавишей «Закрепление строчки» .....	82	Заправка вкладной нити .....	105
Закрепление строчки клавишей «Конец образца» ..	82	Шитье зашипов .....	106
<b>5.10 Компенсация толщины материала .....</b>	<b>83</b>	<b>8 Алфавиты и монограммы .....</b>	<b>107</b>
<b>5.11 Обработка уголков .....</b>	<b>83</b>	8.1 Обзор алфавитов .....	107
<b>6 Рабочие строчки .....</b>	<b>84</b>	8.2 Создание надписи .....	107
6.1 Обзор рабочих строчек .....	84	8.3 Изменение размера букв .....	108
6.2 Шитье прямой строчкой .....	86	8.4 Изменение размера монограмм .....	108
6.3 Закрепление автоматической программой закрепления строчки .....	87	<b>9 Петли .....</b>	<b>110</b>
6.4 Вшивание застежек «молния» .....	87	9.1 Обзор Петли .....	110
6.5 Пришивание застежки молния с обеих сторон ...	88	9.2 Использование компенсационных пластинок ....	111
6.6 Шитье тройной прямой строчки .....	89	9.3 Использование вспомогательного устройства для выметывания петель .....	112
6.7 Шитье тройного зигзага .....	90	9.4 Маркировка петли .....	112
6.8 Свободная штопка .....	90	9.5 Вкладная нить .....	113
6.9 Автоматическая штопка .....	92	Использование вкладной нити с лапкой с салазками для петель #3А .....	113
6.10 Усиленная автоматическая штопка .....	92	Использование вкладной нити с лапкой для выполнения петель #3С .....	114
6.11 Усиленная штопка .....	93	9.6 Выполнение пробного шитья .....	115
6.12 Обработка края .....	94	9.7 Установка ширины разреза петли .....	115
6.13 Шитье двойным оверлочным швом .....	94	9.8 Определение длины петли лапкой с салазками для петель #3А .....	116
6.14 Отстрачивание узких кромок .....	94	9.9 Определение длины петли лапкой для петель #3С .....	116
6.15 Отстрачивание кромок на расстоянии от края ...	95		
6.16 Отстрачивание кромок с кромконаправителем ..	95		



9.10	Автоматическое выполнение петель .....	117	Размеры образцов вышивки .....	133	
9.11	Программирование петли с имитацией ручной работы .....	117	Вышивание образцов сторонних поставщиков .....	133	
9.12	Шитье петель в ручном режиме в 7 этапов .....	118	Подкладочные стежки .....	133	
9.13	Шитье петель в ручном режиме в 5 этапов .....	118	Гладьевая строчка или гладь .....	133	
9.14	Прорезание петли ножом-вспарывателем .....	119	Простегивающие строчки .....	134	
9.15	Прорезание петли просекателем для петель (специальная принадлежность) .....	120	Соединительные стежки .....	134	
9.16	Пришивание пуговиц .....	120			
9.17	Выполнение глазков .....	121			
<b>10</b>	<b>Квилтинг .....</b>	<b>122</b>			
10.1	Обзор стежков для квилтинга .....	122			
10.2	Программа закрепления строчки на квилтах .....	123			
10.3	Шитье ручной стегальной строчки .....	123			
10.4	Работы с квилтом, при которых материал направляется руками .....	124			
<b>11</b>	<b>Регулятор стежков BERNINA (BSR) .....</b>	<b>126</b>			
11.1	Режим BSR-1 .....	126			
11.2	Режим BSR-2 .....	126			
11.3	Функция BSR с прямой строчкой № 1 .....	126			
11.4	Функция BSR со строчкой зигзаг № 2 .....	126			
11.5	Подготовка шитья для квилтинга .....	126			
	Установка лапки BSR .....	126			
	Замена подошвы лапки .....	127			
11.6	Использование режима BSR .....	127			
11.7	Закрепление начала и конца шва .....	128			
	Закрепление строчки в режиме BSR1 кнопкой «Start/Stop» .....	128			
	Закрепление строчки в режиме BSR2 .....	128			
<b>12</b>	<b>Вышивание My BERNINA .....</b>	<b>129</b>			
12.1	Обзор Вышивальный модуль .....	129			
12.2	Прилагаемые принадлежности Вышивальный модуль .....	130			
	Обзор принадлежностей вышивального модуля .....	130			
12.3	Обзор поверхности пользователя .....	131			
	Обзор Функции и индикаторы .....	131			
	Обзор Системные установки .....	131			
	Обзор Меню выбора Вышивание .....	131			
12.4	Важная информация по вышиванию .....	132			
	Игольные нитки .....	132			
	Шпульные нитки .....	132			
	Выбор формата файла вышивания .....	132			
	Пробная вышивка .....	133			
			13.1	Присоединение вышивального модуля .....	135
			13.2	Подготовка машины .....	135
				Опускание транспортера .....	135
				Выбор образца вышивки .....	136
			13.3	Вышивальная лапка .....	136
				Установка вышивальной лапки .....	136
				Выбор вышивальной лапки в интерфейсе пользователя .....	136
			13.4	Игла и игольная пластина .....	137
				Установка вышивальной иглы .....	137
				Выбор вышивальной иглы в интерфейсе пользователя .....	137
				Выбор типа и номера иглы .....	138
				Установка игольной пластины .....	138
				Выбор игольной пластины в интерфейсе пользователя .....	139
				Вытягивание нижней нитки вверх .....	139
			13.5	Пяльцы .....	139
				Обзор Выбор пялец .....	139
				Выбор пялец .....	139
				Обрываемый стабилизатор .....	140
				Обрезаемый стабилизатор .....	140
				Использование распылителя клея .....	140
				Использование крахмального спрея .....	140
				Использование приклеиваемого стабилизатора .....	140
				Использование самоклеющегося стабилизатора .....	140
				Использование водорастворимой пленки .....	141
				Подготовка пялец .....	141
				Установка пялец .....	142
				Обзор Функции вышивания .....	143
				Центрирование пялец к игле .....	143
				Перемещение пялец назад .....	143
				Перемещение вышивального модуля для режима шитья .....	143
				Решетка включена/отключена .....	144
				Выбор середины образца вышивки .....	144
				Виртуальное позиционирование пялец .....	144
			<b>14</b>	<b>Программа Setup .....</b>	<b>145</b>
			14.1	Изменение установок вышивания в программе Setup .....	145
			<b>15</b>	<b>Креативное вышивание .....</b>	<b>146</b>
			15.1	Обзор Вышивание .....	146





15.2	Выбор и замена образца вышивки .....	146	Обрезание соединительных стежков .....	164
15.3	Контроль времени вышивания и размеров образца вышивки .....	146	Уменьшение смены цветов .....	164
15.4	Регулятор скорости .....	146	Включение/отключение многоцветного образца вышивки .....	164
15.5	Обработка образца вышивки .....	147	Вышивание бордюров .....	164
	Обзор Обработка образца вышивки .....	147	Индикатор цвета .....	165
	Увеличение изображения образца вышивки .....	147	15.11 Вышивание на рукавной платформе .....	165
	Уменьшение изображения образца вышивки .....	147	15.12 Управление образцом вышивки .....	166
	Перемещение изображения образца вышивки .....	147	Обзор Управление образцом вышивки .....	166
	Перемещение образца вышивки в увеличенном изображении .....	148	Сохранение образца вышивки в собственной ячейке памяти .....	166
	Перемещение образца вышивки .....	148	Сохранение образца вышивки на флеш- накопителе BERNINA USB .....	167
	Вращение образца вышивки .....	148	Перезапись образца вышивки в собственной ячейке памяти .....	167
	Пропорциональное изменение размеров образца вышивки .....	149	Перезапись образца вышивки на флеш-накопителе BERNINA USB .....	167
	Непропорциональное изменение размера образца вышивки .....	149	Импортирование образца строчки .....	167
	Зеркальный поворот образца вышивки .....	150	Загрузка образца вышивки из собственной ячейки памяти .....	168
	Изменение вида стежка .....	150	Загрузка образца вышивки с флеш-накопителя BERNINA USB .....	168
	Изменение плотности вышивального стежка .....	151	Удаление образца вышивки из собственной ячейки памяти .....	168
	Контроль размера и позиции образца вышивки .....	151	Удаление образца вышивки с флеш-накопителя BERNINA USB .....	169
	Вышивание бордюров .....	152	<b>16 Вышивание .....</b>	<b>170</b>
	Копирование образца вышивки .....	153	16.1 Вышивание клавишей «Start/Stop» .....	170
	Удаление образца вышивки .....	154	16.2 Увеличение скорости вышивания .....	170
	Изменение последовательности комбинации образцов вышивки .....	154	16.3 Регулировка натяжения верхней нитки .....	170
	Отмена введенных данных .....	154	16.4 Вышивание пусковой педалью .....	171
	Группирование образцов вышивки .....	154	<b>17 Уход и чистка .....</b>	<b>172</b>
15.6	Точное расположение мотива .....	156	17.1 Встроенное ПО .....	172
	Позиционирование по растровым точкам .....	156	Проверка встроенной программы .....	172
	Свободное расположение точек .....	156	Актуализация ПО .....	172
15.7	Комбинирование образцов вышивки .....	157	Восстановление сохраненных данных .....	172
	Комбинирование образцов вышивки .....	157	17.2 Машина .....	173
	Удаление отдельного образца вышивки .....	158	Чистка дисплея .....	173
	Копирование образца вышивки .....	158	Чистка транспортера .....	173
	Копирование комбинации .....	158	Чистка механизма челнока .....	174
15.8	Создание надписи .....	159	Смазка челнока .....	174
	Обзор Вышивальные алфавиты .....	159	Чистка нитеулавливателя .....	176
	Создание надписи .....	160	<b>18 Ошибки и неполадки .....</b>	<b>177</b>
	Обработка надписи .....	160	18.1 Сообщения об ошибке .....	177
15.9	Смена цвета образца вышивки .....	161	18.2 Устранение неполадок .....	182
	Обзор изменения цветов .....	161	<b>19 Хранение и утилизация .....</b>	<b>186</b>
	Изменение цветов .....	161	19.1 Хранение машины .....	186
	Изменение цвета с помощью цветового круга .....	161		
	Изменение марки ниток .....	162		
15.10	Вышивание образца .....	163		
	Обзор меню вышивания .....	163		
	Добавление сметочных стежков .....	163		
	Перемещение пялец .....	163		
	Контроль последовательности вышивания при обрыве нитки .....	163		

19.2	Утилизация машины .....	186
<b>20</b>	<b>Технические данные .....</b>	<b>187</b>
<b>21</b>	<b>Обзор Образцы .....</b>	<b>188</b>
21.1	Обзор Образцы строчек .....	188
	Рабочие строчки .....	188
	Петли .....	188
	Декоративные строчки .....	188
	Стежки для квилтов .....	192
21.2	Обзор Образцы вышивки .....	192
	Обработка образца вышивки .....	192
	Отделка .....	192
	Квилтовые образцы .....	195
	Бордюры и кружева .....	197
	Дети .....	199
	Цветы .....	201
	Времена года .....	204
	Азия .....	205
	Спорт .....	206
	Розовые монограммы .....	208
	Синие монограммы .....	210
	Животные .....	212
	DesignWorks .....	213
	Проекты .....	214
	Чарующие монограммы .....	215
	Homedeco .....	217
	<b>Алфавитный указатель .....</b>	<b>219</b>
<b>22</b>	<b>Технический паспорт .....</b>	<b>221</b>
<b>23</b>	<b>Использование, хранение и транспортировка .....</b>	<b>222</b>



## Важные указания по технике безопасности

Соблюдайте следующие основные указания по технике безопасности при использовании Вашей машины. Перед использованием этой машины ознакомьтесь с инструкцией по эксплуатации.

### ОПАСНО

Для предотвращения электрического удара необходимо соблюдать следующие указания.

- Никогда не следует оставлять без присмотра машину, если она подключена к электрической сети.
- Сразу же после использования и перед чисткой отключайте машину и извлекайте сетевую кабель из розетки.

Для предотвращения травмирования людей необходимо соблюдать следующие указания.

- Никогда не рассматривайте включенную светодиодную лампу пристально оптическими инструментами (например лупами).
- Если светодиодная лампа повреждена или неисправна, обратитесь в ближайший специализированный магазин BERNINA для проверки или ремонта.
- Перед тем, как начать работу в области иглы, отключите машину.
- Перед включением машины закройте все крышки.

### ПРЕДУПРЕЖДЕНИЕ

Чтобы сократить риск ожогов, возгораний, электрических ударов или травмирования людей, необходимо соблюдать следующие указания.

#### Общее

- Машину можно использовать только для описанных в данной инструкции по эксплуатации целей.

#### Рабочая среда

- Не используйте машину на открытом воздухе.
- Используйте машину только в сухих помещениях.
- Не используйте машину во влажных помещениях.
- Не используйте машину в помещениях, в которых используются вещества в аэрозольной упаковке (спрей).
- Не используйте машину в помещениях, куда подается чистый кислород.

#### Техническое состояние

- Никогда не используйте машину во влажном состоянии.
- Не используйте машину, если при ее работе обнаруживаются неполадки.
- Не используйте машину, если повреждены электрический шнур или штепсельная вилка.
- Не используйте машину, если ее уронили, повредили или смочили водой.
- Если машина повреждена или при ее работе обнаруживаются неполадки, обратитесь в ближайший специализированный магазин BERNINA для проверки или ремонта.
- Все вентиляционные отверстия и пусковая педаль должны быть свободны от скоплений текстильных волокон, пыли и обрезков тканей.
- Не используйте машину, если заблокированы вентиляционные отверстия.

#### Принадлежности и расходные материалы

- Используйте только рекомендуемые изготовителем принадлежности.
- Всегда используйте оригинальную игольную пластину BERNINA. Неправильная игольная пластина может привести к поломке иглы.



- Используйте только ровные иглы хорошего качества.  
Изогнутые или поврежденные иглы могут привести к поломке иглы.
- Эта машина имеет двойную изоляцию (исключением являются США, Канада и Япония).  
Используйте только оригинальные запасные части. См. указания по техническому обслуживанию приборов с двойной изоляцией.
- Для смазки машины используйте только масло, рекомендуемое BERNINA.

### Защитные приспособления

- Во время работы машины должны быть установлены все защитные насадки и закрыты все крышки.

### Надлежащее использование

- Эту машину могут использовать, чистить и обслуживать дети с 8 лет и лица с ограниченными физическими, сенсорными и умственными способностями или с недостаточным опытом и знаниями.
- Эти лица во время работы на машине должны находиться под присмотром или должны знать, как пользоваться машиной и какую опасность она может представлять.
- Дети не должны играть с машиной.
- Будьте особенно внимательны, если машиной пользуются дети или Вы работаете на машине в присутствии детей.
- Для использования машины применяйте только поставляемый в комплекте с машиной сетевой кабель.
- Сетевой кабель для США и Канады (штепсельная вилка NEMA 1-15) можно использовать только для сетевого напряжения максимально 150V.
- Используйте машину только с поставляемой в комплекте с машиной пусковой pedalю типа LV-1.

- Не вставляйте в отверстия машины никаких предметов.
- Не ставьте никакие предметы на пусковую pedalь.
- Во время шитья осторожно перемещайте ткань.  
Подтягивание и подталкивание материала может привести к поломке иглы.
- Берегите пальцы от всех подвижных частей.
- Будьте особенно осторожны в области иглы.
- При работах, выполняемых около иглы - как например, заправка иглы ниткой, замена иглы, заправка челнока или замена лапки – выключайте машину.
- Чтобы выключить машину, переведите главный выключатель на «0».
- Если должны быть удалены защитные покрытия, машина должна быть смазана маслом или должны проводиться другие указанные в этой инструкции по эксплуатации работы по чистке и техническому обслуживанию, выключайте машину и извлекайте штепсельную вилку из розетки.
- Извлекайте штепсельную вилку из розетки, вытягивая вилку из розетки. Не тяните за шнур.

## Знак безопасности на машине

Знак безопасности	Значение
	<p>Внимание, подвижные части.</p> <p>Чтобы уменьшить опасность повреждения, выключите машину перед проведением работ по техническому обслуживанию.</p>

## Основные указания

### Доступность инструкции по эксплуатации

Инструкция по эксплуатации является составной частью машины.



- Храните инструкцию по эксплуатации машины в подходящем месте вблизи от машины и держите ее наготове для получения информации.
- При передаче машины третьим лицам приложите инструкцию по эксплуатации к машине.
- Самую последнюю версию инструкции по эксплуатации можно загрузить на [www.bernina.com](http://www.bernina.com).

### Использование по прямому назначению

Ваша машина BERNINA спланирована и сконструирована для домашнего употребления. Она служит для шитья тканей и других материалов, как описано в этой инструкции по эксплуатации. Любое другое использование считается не соответствующим назначению. BERNINA не берет на себя никакой ответственности за последствия использования не по назначению.

### Оборудование и объем поставок

В этой инструкции по эксплуатации для наглядности используются рисунки. Изображенные на рисунках машины и принадлежности не всегда соответствуют действительному объему поставок Вашей машины. Набор принадлежностей в комплекте поставки может иметь разный состав в разных странах. Упомянутые или показанные принадлежности, не входящие в комплект поставки, Вы можете приобрести в качестве специальных принадлежностей у дилера BERNINA. Дополнительные принадлежности Вы найдете на сайте [www.bernina.com](http://www.bernina.com).

По техническим соображениям и в целях совершенствования оборудования технические параметры, части и принадлежности машины могут подвергаться изменениям в любое время без предварительного объявления.

### Техническое обслуживание электроприборов с двойной изоляцией

В изделиях с двойной изоляцией предусмотрены две системы изоляции вместо заземления. В таких приборах заземление не предусмотрено и не должно проводиться. Техническое обслуживание изделий с двойной изоляцией требует особой осторожности и знаний системы и должно выполняться только квалифицированным персоналом. При техническом обслуживании и ремонте следует применять только оригинальные запасные части. Изделия с двойной изоляцией маркируются следующим образом: «Double-Insulation» или «double-insulated».



Такие изделия могут также маркироваться символом.

### Защита окружающей среды

BERNINA International AG считает себя обязанной защищать окружающую среду. Мы стараемся повышать экологичность наших продуктов, непрерывно улучшая их форму и технологию производства.



Машина маркирована символом перечеркнутого мусорного ведра. Это означает, что если машиной уже не пользуются, ее нельзя утилизировать с бытовыми отходами. При ненадлежащей утилизации опасные вещества могут попасть в грунтовые воды, а значит и нам в пищу и таким образом повредить нашему здоровью.

Машину необходимо бесплатно сдать в ближайший пункт сбора электроприборов или вернуть в пункт приема для повторного использования машины. Информацию о пунктах сбора Вы можете получить в администрации по Вашему месту жительства. При покупке новой машины дилер обязан бесплатно взять машину обратно и профессионально утилизировать ее.

Если на машине имеются персональные данные, Вы самостоятельно отвечаете за их удаление перед возвратом машины.

## Объяснение символов



Обозначает опасность с высоким риском, ведущую к тяжелой травме или возможно даже к смерти, если не избежать ее.



Обозначает опасность со средним риском, которая может привести к тяжелым травмам, если не избежать ее.



Обозначает опасность с небольшим риском, которая может привести к легким или средним травмам, если не избежать ее.



Обозначает опасность, которая может привести к материальному ущербу, если не избежать ее.



**Советы BERNINA специалистам по шитью** Вы найдете рядом с этим символом.





# 1 My BERNINA

## 1.1 Введение

На Вашей BERNINA 790 PLUS Вы можете шить, вышивать и выполнять квилт. На этой машине можно без сложности шить как тонкие шелковые или сатиновые ткани, так и тяжелые льняные, махровые и джинсовые ткани. Многочисленные рабочие и декоративные строчки, пуговичные петли и вышивальные мотивы находятся в Вашем распоряжении.

Кроме этой инструкции по эксплуатации, машина содержит следующие вспомогательные программы, дающие Вам советы по обслуживанию BERNINA 790 PLUS в любое время со всеми подробностями и с вспомогательной информацией.

Учебная программа **Tutorial** дает информацию и разъяснения по различным областям шитья и вышивания и по разнообразным стежкам.

**Консультант по шитью** информирует о помощи при принятии решений в швейных проектах. По данным о ткани и выбранном швейном проекте показываются, например, предложения по подходящим игле и лапке.

**Консультант по вышиванию** информирует о помощи при принятии решения в вышивальных проектах. По данным о выбранном вышивальном проекте и ткани показываются, например, предложения по подходящей игле и вышивальной лапке.

**Программа помощи** содержит информацию об отдельных образцах, функциях и их применении на поверхности пользователя.

### Дальнейшая информация



Дополнительно к этой инструкции по эксплуатации к Вашей BERNINA 790 PLUS прилагаются дальнейшие информационные продукты.

Актуальную версию Вашей инструкции по эксплуатации, а также много дополнительной информации по машине, а также по принадлежностям, Вы найдете на нашей веб-страничке <https://www.bernina.com>

## 1.2 Контроль качества BERNINA

Все машины BERNINA собираются очень тщательно и подвергаются обширному функциональному тестированию. Встроенный счетчик стежков указывает на то, что на машины уже шились стежки, выполненные исключительно с целью тестирования и для контроля качества. Проведенная после этого основательная чистка не исключает возможности того, что в машине могут оставаться обрезки ниток.

## 1.3 Добро пожаловать в мир BERNINA

Made to create, таков лозунг BERNINA. Мы поддерживаем Вас в воплощении Ваших идей не только своими машинами. В нижеперечисленных предложениях мы предлагаем Вам кроме этого большое количество идей и инструкций для Ваших будущих проектов, а также возможность обмениваться информацией с другими любителями шитья, вышивания и квилтинга. Мы желаем Вам получить при этом много радости.

### YouTube канал BERNINA



На YouTube мы предлагаем Вам большой выбор видеопрограмм и вспомогательной информации к самым важным функциям наших машин. Там Вы найдете также подробные объяснения по многим лапкам, так что Ваши проекты будут иметь полный успех.

[www.youtube.com/BerninaInternational](http://www.youtube.com/BerninaInternational)

Выпускается на английском и немецком языках.

### «inspiration» – творческий журнал по шитью и онлайн-магазин с выкройками



Вы ищете идеи, выкройки и инструкции для своих швейных проектов? Тогда журнал BERNINA «inspiration» именно то, что Вам нужно. Журнал «inspiration» три раза в год дарит Вам отличные идеи по шитью и вышиванию. От сезонных тенденций моды, популярных аксессуаров и практических советов и вплоть до оригинальных украшений для Вашего дома или очаровательных швейных идей для детей.

Журнал можно приобрести на английском, немецком, голландском и французском языках.

В нашем онлайн-магазине Вы можете приобрести «inspiration» в электронном виде или как печатную версию, по одному или в качестве абонеента. Кроме того, можно найти много отдельных выкроек для загрузки! Загляните еще раз на [inspiration.bernina.com](http://inspiration.bernina.com) и следуйте нам на Instagram ([inspiration.sewing.magazin](https://www.instagram.com/inspiration.sewing.magazin)).

### Блог BERNINA



Изысканные инструкции, бесплатные выкройки и образцы вышивок, а также множество новых идей: все это Вы будете находить в блоге BERNINA каждую неделю в обновленном виде. Наши специалистки и специалисты дадут Вам ценные рекомендации и объяснят шаг за шагом, как Вам добиться нужного результата. В Community Вы сможете загружать собственные проекты и обмениваться информацией с другими любителями шитья, квилтинга и вышивания.

[www.bernina.com/blog](http://www.bernina.com/blog)

Выпускается на английском, немецком, голландском и французском языках.

### BERNINA Social Media



Следуйте за нами в социальных сетях и узнайте больше о событиях, увлекательных проектах, а также получите советы и рекомендации по шитью и вышиванию. Мы будем держать Вас в курсе событий и будем рады возможности показать Вам те или иные особенности из мира BERNINA.

[www.bernina.com/social-media](http://www.bernina.com/social-media)

### BERNINA App



Загрузите BERNINA App из App Store на Ваш смартфон и наслаждайтесь прямым доступом ко всей информации о продукте. В органайзере принадлежностей Вы создадите себе обзор принадлежностей и легко найдете нужную. Кроме этого, у Вас будет прямой доступ к клиентскому portalу, к блогу и к интернет-магазину «inspiration», а также Вы всегда сможете легко найти специалиста поблизости. Это приложение имеется в Apple App Store и в Google Play Store. Прямые ссылки Вы найдете на сайте:

[www.bernina.com/app](http://www.bernina.com/app)

## 1.4 Обзор машины

### Обзор спереди элементов управления



- |   |                                |    |                                     |
|---|--------------------------------|----|-------------------------------------|
| 1 | «Шитье в обратном направлении» | 7  | «Начало образца»                    |
| 2 | «Нитеобрезатель»               | 8  | «Позиция иглы вверх/внизу»          |
| 3 | «Лапка вверх/внизу»            | 9  | «Многофункциональная клавиша вверх» |
| 4 | «Пуск/Остановка»               | 10 | «Многофункциональная клавиша вниз»  |
| 5 | «Конец образца»                | 11 | «Позиция иглы слева/справа»         |
| 6 | «Закрепление строчки»          |    |                                     |



## Обзор спереди



- |   |   |    |                                |
|---|---|----|--------------------------------|
| 1 | Разъем вышивального модуля                              | 7  | Регулятор скорости             |
| 2 | Крышка челнока  | 8  | Крышка нитепритягивателя       |
| 3 | Разъем для принадлежностей (специальная принадлежность) | 9  | Нитепритягиватель              |
| 4 | Прижимная лапка   | 10 | Крепежный винт                 |
| 5 | Нитевдеватель   | 11 | Разъем для приставного столика |
| 6 | Подсветка   | 12 | Гнездо для коленоподъемника    |

## Обзор сбоку



- |   |  |    |                            |
|---|--|----|----------------------------|
| 1 | Гнездо для пусковой педали                           | 7  | Главный выключатель        |
| 2 | Разъем для подключения ПК                            | 8  | Гнездо для сетевого кабеля |
| 3 | Катушкодержатель                                     | 9  | Магнитный держатель стилус |
| 4 | Моталка с включателем/выключателем и нитеобрезателем | 10 | Вентиляционные отверстия   |
| 5 | Вращающийся катушкодержатель                         | 11 | Порт USB                   |
| 6 | Маховое колесо                                       | 12 | Транспортер вверх/вниз     |

## Обзор сзади



- |   |  |    |  |
|---|--|----|--|
| 1 | Разъем для приставного столика           | 8  | Ручка для переноски                          |
| 2 | Отверстие для крепления штопальных пялец | 9  | Регулятор предварительного натяжения моталки |
| 3 | Разъем для подключения лапки BSR         | 10 | Нитенаправитель                              |
| 4 | Разъем для принадлежностей               | 11 | Сдвоенный транспортер BERNINA                |
| 5 | Вентиляционные отверстия                 | 12 | Нитеобрезатель                               |
| 6 | Ушко нитенаправителя                     | 13 | Транспортер                                  |
| 7 | Моталка                                  | 14 | Игольная пластина                            |

## 1.5 Прилагаемые принадлежности



Дальнейшую информацию и советы по использованию поставляемых и опциональных принадлежностей Вы найдете по ссылке: <https://www.bernina.com/790-plus#!accessories>

### Обзор принадлежностей машины















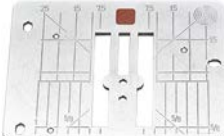





Рисунок	Название	Цель применения
	Чехол	Для защиты машины от пыли и грязи.
	Коробка с принадлежностями BERNINA	Для хранения поставляемых принадлежностей, а также специальных принадлежностей.
	Коленоподъемник/Система свободных рук (FHS)	Для поднимания и опускания лапки.
	Приставной столик	Для увеличения рабочей поверхности.
	Ограничительная рейка к приставному столику	Для помощи при широком простегивании кантов.
	Игольная пластина для прямой строчки и работы с CutWork	Для шитья прямых строчек и работ с CutWork.
	Нитесматывающая шайба	Для равномерного разматывания ниток с катушки.
	Шпулька для петлителя B9 5 штук	Для намотки шпульных ниток.
	Пенопластовая шайба 2 штуки	Пенопластовая шайба предотвращает соскальзывание, запутывание или разрыв нитки на катушкодержателе.



Рисунок	Название	Цель применения
	Стилус для сенсорного экрана	Для точного обслуживания сенсорного дисплея.
	Нож-вспарыватель	Для вспарывания швов и разрезания пуговичных петель.
	Компенсационная пластинка	Для предотвращения наклона подошвы лапки при скольжении над плотными швами.
	Набор игл	Для всех распространенных применений.
	Кромконаправитель правый	Для сохранения равномерного расстояния между швами.
	Отвертка серая, торцевая	Для замены игл.
	Отвертка красная (прорезь)	Для ослабления и затягивания винтов с прорезью.
	Угловая отвертка Торцевая	Для открывания крышки головки машины.
	Кисточка/приспособление для замены игл	Для чистки транспортера и области челнока.
	Маслёнка	Для смазки машины.
	Сетевой шнур	Для подсоединения машины к электросети.
	Пусковая педаль	Для старта и остановки машины. Для регулирования скорости шитья.

## Обзор прижимных лапок

### Поставляемые стандартные лапки

Рисунок	Номер	Название	Цель применения	Пример
	#1C	Лапка для реверсных стежков	Для шитья различных рабочих и декоративных строчек.  Для шитья вперед и назад.	
	#1D	Лапка для реверсных стежков	Для шитья различных рабочих и декоративных строчек с верхним транспортером.  Для шитья вперед и назад.	
	#2A	Оверлочная лапка	Для обработки кантов на эластичных материалах.	
	#3A	Лапка с салазками для петель	Для автоматического шитья петель.	
	#4D	Лапка для "молний"	Для вшивания застежек "молния" с верхним транспортером.	
	#5	Лапка потайного стежка	Для шитья потайным стежком.  Для прострачивания кромок, перемещаемых у левой стороны лапки.	
	#8D	Лапка для джинсовой ткани	Для шитья с верхним транспортером.  Для шитья джинсовых материалов.	

Рисунок	Номер	Название	Цель применения	Пример
	#20С	Открытая вышивальная лапка	Для шитья аппликаций и декоративных узоров.	
	#40С	Лапка поперечного транспортера	Для шитья узоров с поперечным транспортером.	
	#42	Регулятор стежков BERNINA (BSR)	Для свободной машинной стежки с равномерной длиной стежка.	

## Коробка с принадлежностями

В коробке с принадлежностями можно аккуратно хранить принадлежности в ячейках или на подходящих держателях.

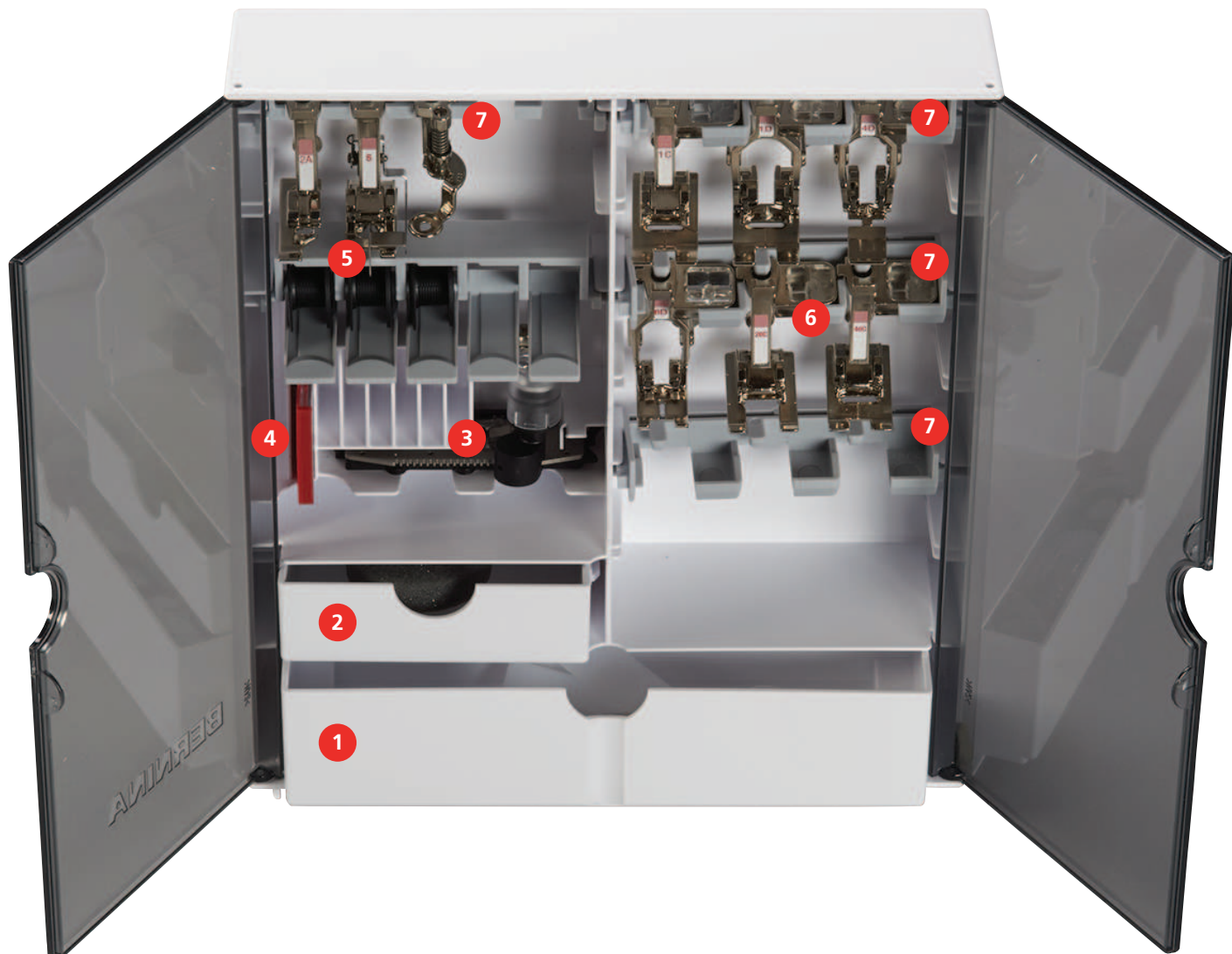

- |   |                              |   |  |
|---|------------------------------|---|--|
| 1 | Большой ящик                 | 5 | Шпулержержатель                          |
| 2 | Маленький ящик               | 6 | Лапки                                    |
| 3 | Лапка с салазками для петель | 7 | Лапкодержатель для лапок 5,5 мм и 9,0 мм |
| 4 | Набор игл                    |   |  |

## 1.6 Обзор поверхности пользователя

### Обзор функций и индикаторов



- |                                 |                              |
|---------------------------------|------------------------------|
| 1 «Натяжение верхней нитки»     | 5 «Выбор игольных пластинок» |
| 2 «Выбор игл»                   | 6 «Показания транспортера»   |
| 3 «Индикатор лапки/Выбор лапки» | 7 «Шпульные нитки»           |
| 4 «Прижим лапки»                |                              |

### Обзор системных установок



- |                          |                        |
|--------------------------|------------------------|
| 1 «Home»                 | 5 «Помощь»             |
| 2 «Программа Setup»      | 6 «Режим есо»          |
| 3 «Учебная программа»    | 7 «Удаление установок» |
| 4 «Консультант по шитью» |                        |

### Обзор меню выбора шитья



- |                          |                         |
|--------------------------|-------------------------|
| 1 «Рабочие строчки»      | 5 «Стежки для квилтов»  |
| 2 «Декоративные строчки» | 6 «Персональная память» |
| 3 «Алфавиты»             | 7 «История»             |
| 4 «Петли»                |                         |



## Обслуживание ПО



Сенсорным экраном можно управлять пальцем или стилусом.

**Касание:** Легкое прикосновение к элементу.

**Ведение пальцем:** Касание элемента и быстрое движение пальцем по экрану.

**Перетаскивание:** Прикосновение к экрану и медленное перемещение в одну сторону, например, для прокрутки вверх или вниз.

## Навигация

Рисунок	Название	Цель применения
	«Home»	Показать «Главный экран».
	Навигационный маршрут	Показать предыдущий уровень меню.
	«Заккрыть»	Заккрыть окно.
	Больше	Показать другие функции или дополнительную информацию.
	Дальше	Пропустить одно показание.
	Обратно	Вернуть одно показание.

## Активирование/деактивирование функций

Рисунок	Элемент	Статус
	Переключатель	Функция активна.
		Функция неактивна.
	Клавиша	Функция неактивна.
		Функция активна.

## Настройка значений







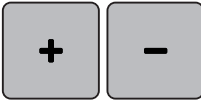
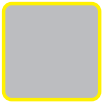
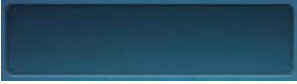

Рисунок	Название	Цель применения
	Ползунковый регулятор	Настройка значения с помощью регулятора. Возврат к базовому значению прикосновением к маленькой точке.
	Клавиши «Плюс» / «Минус»	Увеличение значения клавишей «Плюс», уменьшение клавишей «Минус».

Рисунок	Название	Цель применения
	Желтая рамка	Сообщение о том, что установленное значение отличается от стандартного.  Возврат значения к базовым установкам касанием пальца.

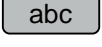
### Ввод текста и цифр

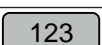
Для ввода цифровых значений или текста появится соответственная клавиатура.

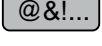

Рисунок	Название	Цель применения
	Окно ввода данных	Индикатор ввода.  Касаясь пальцем, удалить все внесенные знаки.
	«Удаление»	Удалить последний знак.
	«Строчные буквы»	Показать имеющиеся буквы мелким шрифтом.
	«Заглавные буквы»	Показать имеющиеся буквы как заглавные.
	«Цифры и математические символы»	Показать имеющиеся цифры и математические символы.
	«Служебные символы»	Показать имеющиеся служебные символы.
	«Подтвердить»	Подтвердите ввод и покиньте подменю.
	«Прерывание»	Прервать введение данных и закрыть окно просмотра.

## 1.7 Игла, нитка, ткань

Со временем игла изнашивается. Поэтому ее нужно регулярно заменять. Только безупречное острие ведет к аккуратному стежку. Как правило: Чем тоньше ткань, тем тоньше должна быть игла. Представленные иглы являются в зависимости от машины стандартными или специальными принадлежностями.

- Номер иглы 70, 75: для легких материалов.
- Номер иглы 80, 90: для материалов средней плотности.
- Номер иглы 100, 110 и 120: для плотных материалов.

### Обзор игл

Рисунок	Название иглы	Описание иглы	Цель применения
	<b>Универсальная игла</b>  130/705 H  60/8 – 120/19	Со слегка округленным острием.	Для тканых изделий (легкие, средней плотности, плотные), трикотажных изделий, кожи, искусственных материалов, джинсовой ткани/деним. Для натуральных и синтетических материалов.  Для обычного шитья, пришивания пуговиц и петель, застежек молния, подрубки и простегивания, декоративного шитья, вышивания, пэчворка, квилтинга.
	<b>Игла эластик</b>  130/705 H-S  75/11 – 90/14	Со средним шаровидным острием.	Для вязаных изделий (джерси, трикотажа, вязаных и эластичных тканей).  Для обычного шитья, пришивания пуговиц и петель, застежек молния, подрубки и простегивания, декоративного шитья, вышивания.
	<b>Игла джерси/вышивание</b>  130/705 H SUK  80/12	Со средним шаровидным острием.	Для тканых изделий (легкие, средней плотности, плотные), трикотажных изделий, искусственных материалов.  Для обычного шитья, пришивания пуговиц и петель, застежек молния, подрубки и простегивания, декоративного шитья, вышивания.
	<b>Джинсовая игла</b>  130/705 H-J  80/12 – 110/18	С острым, тонким острием.	Для тканые изделия (легкие, средней плотности, плотные), кожа, джинсовая ткань/деним.  Для обычного шитья, пришивания пуговиц и петель, застежек молния, подрубки и простегивания, декоративного шитья, вышивания, пэчворка.





Рисунок	Название иглы	Описание иглы	Цель применения
	<b>Игла для кожи</b> 130/705 H LR 90/14, 100/16	С режущим острием (LR = режущее острие, правое).	Для кожи, искусственной кожи или похожих материалов.  Для застежек молния, подшивки и простегивания, материалов с плохим скольжением.
	<b>Игла микротекс</b> 130/705 H-M 60/8 – 110/18	С особо острым, тонким острием.	Для тканые изделия (легкие, средней плотности, плотные), искусственные материалы, ткани с плохим скольжением. Для шелка, микроволокна, пленки, тканей с покрытием и плохим скольжением.  Для обычного шитья, пришивания пуговиц и петель, застежек молния, подрубки и простегивания, декоративного шитья. Для особо прямых строчек при простегивании кантов.
	<b>Игла для квилтинга</b> 130/705 H-Q 75/11 – 90/14	С особо тонким, слегка округленным острием.	Для тканых изделий (легкие, средней плотности, плотные).  Для декоративного шитья, пэчворка, квилтинга. Для стежки и простегивания, как например, квилтинг и пэчворк.
	<b>Игла для вышивания</b> 130/705 H-E 75/11 – 90/14	С малым шаровидным острием, широким ушком и широким желобком для нитки.	Для тканых изделий (легкие, средней плотности, плотные), трикотажных изделий. Для более толстых ниток и шерстяных ниток.  Для обычного шитья, пришивания пуговиц и петель, застежек молния, подрубки и простегивания, декоративного шитья, вышивания.
	<b>Игла для тонких тканей</b> 130/705 H SES 70/10 – 90/14	С малым шаровидным острием.	Для тонких, чувствительных материалов, как например бархат.  Для обычного шитья, пришивания пуговиц и петель, застежек молния, подрубки и простегивания, декоративного шитья, вышивания, пэчворка, квилтинга.
	<b>Игла метафил</b> 130/705 H METAFIL 80/12	Со средним шаровидным острием и ушком длиной 2 мм.	Для тканых изделий (легкие, средней плотности, плотные), трикотажных изделий. Для обработки специальными и эффектными нитками, особенно для металлизированных ниток.  для шитье металлизированными нитками. Подрубка краев и простегивание, Декоративное шитье, Вышивание.

Рисунок	Название иглы	Описание иглы	Цель применения
	<b>Игла кордоннет</b> 130/705 H-N 80/12 – 100/16	Со средним шаровидным острием и ушком длиной 2 мм.	Для тканых изделий (легкие, средней плотности, плотные).  Подрубка краев и простегивание, Декоративное шитье, Вышивание. Для декоративных работ и простегивания несколькими швейными нитками, а также для повторного прохода линий вышивания.
	<b>Игла для фильцевания</b> PUNCH	С маленьким крючком.	Для тканых изделий (легкие, средней плотности, плотные), джинсы/деним.  Для фильцевания разных ниток и пряжи в основной материал.
	<b>Игла мечевидная</b> 130/705 H WING 100/16, 120/20	С расширенным в виде крыльев стержнем иглы.	Для тканых изделий (легкие, средней плотности, плотные).  Для специальных эффектов при ажурной вышивке.
	<b>Двухстержневая универсальная игла</b> 130/705 H ZWI 70-100	Расстояние между стержнями: 1,0/1,6/2,0/2,5/3,0/4,0/6,0/8,0	Для подшивки эластичных материалов, защипок, декоративного шитья.
	<b>Игла двухстержневая эластик</b> 130/705 H-S ZWI 75	Расстояние между стержнями: 2,5/4,0	Для подшивки эластичных материалов, защипок, декоративного шитья.
	<b>Двухстержневая мечевидная игла</b> 130/705 H ZWIHO 100	Расстояние между стержнями: 2,5	Для специальных эффектов при ажурной вышивке.
	<b>Трехстержневая универсальная игла</b> 130/705 H DRI 80	Расстояние между стержнями: 3,0	Для подшивки эластичных материалов, декоративного шитья.

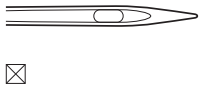
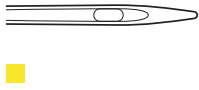
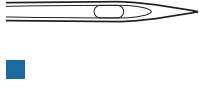
### Пример обозначения игл

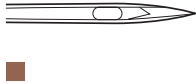
Употребляемая в бытовых швейных машинах система 130/705 объясняется на примере следующего графика иглы для джерси и эластичных материалов.

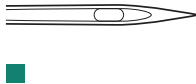

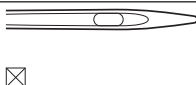
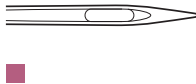
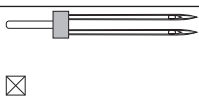
	<p><b>130/705 H-S/70</b></p> <p><b>130</b> = длина стержня (1)</p> <p><b>705</b> = лыска на колбе иглы (2)</p> <p><b>H</b> = выемка над ушком иглы (3)</p> <p><b>S</b> = форма острия (здесь среднее шаровидное острие) (4)</p> <p><b>70</b> = Номер иглы 0.7 мм (5)</p>
--	--

### Выбор нитки

Для великолепного результата шитья важную роль играют качество иглы, нитки и ткань.

Мы рекомендуем Вам покупать высококачественные нитки, чтобы добиваться хороших результатов шитья.

- Хлопчатобумажные нитки обладают преимуществами натуральных волокон и поэтому особенно подходят для шитья хлопчатобумажных материалов.
- Мерсеризированные хлопчатобумажные нитки обладают легким глянцевым блеском и не изменяют своих качеств при стирке.
- Полиэфирные нитки отличаются высокой прочностью и весьма светостойки.
- Полиэфирные нитки более эластичны, чем хлопчатобумажные, и рекомендуются там, где требуются прочные и растяжимые швы.
- Вискозные нитки обладают преимуществами натуральных волокон и отличаются глянцевым блеском.
- Вискозные нитки подходят прежде всего для декоративных строчек и придают им более красивый эффект.

### Соотношение между иглой и ниткой

	<p>Соотношение между иглой и ниткой правильное, если нитка при шитье точно укладывается в длинный желобок иглы и проходит сквозь игольное ушко. Нитка прошивается оптимально.</p>
	<p>Возможны обрыв нитки и пропуск стежков, если нитка слишком свободно направляется в длинном желобке и в игольном ушке.</p>
	<p>Возможны обрыв и заклинивание нитки, если нитка истирается о кромки длинного желобка и не оптимально направляется сквозь игольное ушко.</p>

## 2 Подготовка шитья

### 2.1 Перед первым использованием машины



BERNINA рекомендует перед первым использованием машины или после длительного простоя смазать челнок. (См. стр. 172)

Благодаря смазке челнока можно избежать возникновения нежелательного шума в области челнока.

### 2.2 Коробка с принадлежностями

#### Закрепление коробки с принадлежностями

> Отожмите обе поворотные опорные ножки на задней стороне коробки до упора.



#### Хранение принадлежностей

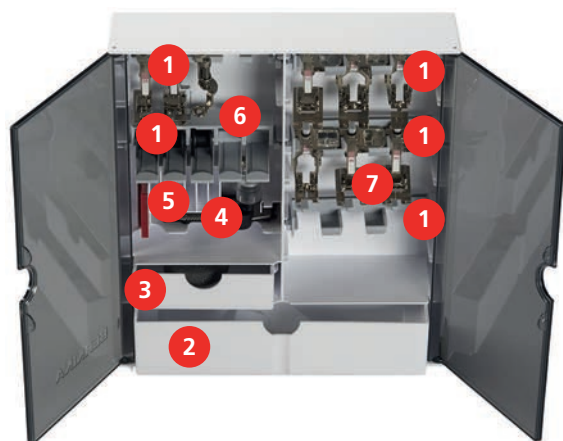

- > Закрепите держатели (1) для шпулек, лапок и игл в коробке с принадлежностями.
- > Храните прижимные лапки (5.5 мм или 9.0 мм) в держателях (7).
- > Храните мелкие детали, например, нитесматывающие шайбы и т. д., в ячейках (2) и (3).
- > Храните Лапка с салазками для петель #3А в ячейке (4).
- > Поставляемый в комплекте набор игл храните в ячейке (5).

**ВНИМАНИЕ****Поцарапанные сенсорные поверхности шпульки**

Неисправность контроля шпульной нитки. Если сенсорные поверхности шпульки поцарапаны или загрязнены, то контроль шпульной нитки уже не будет распознавать недостаточное количество ниток.

> Всегда укладывайте шпульки в шпуледержатель так, чтобы серебристые сенсорные поверхности находились на правой стороне.

> Уложите шпульки в держатель (б) так, чтобы серебристые сенсорные поверхности находились на правой стороне.

> Чтобы извлечь шпульку, отожмите пружинящую пластинку.

**2.3 Подсоединение и включение****Подсоединение пусковой педали**

Кабель пусковой педали закручен на ее нижней стороне.

> Размотайте кабель пусковой педали на нужную длину и закрепите его в держателях кабеля пусковой педали.



> Вставьте штеккер кабеля в соединительный элемент пусковой педали машины.



> Положите пусковую педаль под стол.

> Если кабель слишком длинный, намотайте лишнюю длину и закрепите в держателях кабеля пусковой педали.

**Подключение швейной машины к электрической сети**

Чтобы обеспечить надежную работу машины, нужно использовать только поставляемый в комплекте сетевой шнур. Поставляемый в комплекте сетевой шнур рассчитан на действующую в стране предназначения зону напряжений. Если машину используют в другой стране, нужно приобрести подходящий для этой страны сетевой шнур в специализированном магазине BERNINA.

Сетевой шнур для США и Канады имеет поляризованный штеккер (один контакт шире другого). Чтобы сократить риск электрического удара, можно вставлять штеккер в розетку только одним способом. Если штеккер не входит в розетку, поверните его и снова вставьте. Если штеккер в повернутом виде по-прежнему не подходит к розетке, электрик должен установить соответствующую розетку. Штеккер нельзя никаким образом изменять.

- > Вставьте штеккер прибора в соединительный элемент сетевого кабеля машины.



- > Вставьте штеккер сетевого кабеля в розетку.

### Установка коленного рычага



Боковое положение коленного рычага можно при необходимости настроить в специализированном магазине BERNINA.

- > Вставьте коленный рычаг в гнездо коленного рычага на передней стороне машины.
- > Отрегулируйте высоту сиденья так, чтобы можно было обслуживать коленный рычаг коленом.

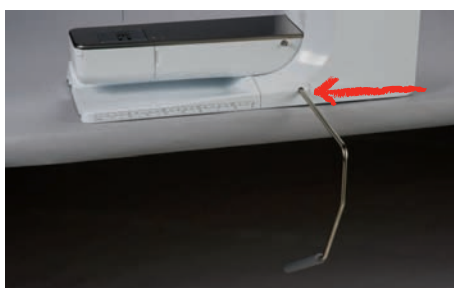

### Закрепление стилуса

- > Закрепите стилус в магнитном держателе.



### Включение машины

- > Переведите главный выключатель в положение «I».



## 2.4 Пусковая педаль

### Регулирование скорости пусковой педалью

Пусковой педалью можно плавно регулировать скорость.

- > Чтобы стартовать машину, осторожно нажмите на пусковую педаль.
- > Чтобы шить быстрее, сильнее нажмите на пусковую педаль.
- > Чтобы остановить машину, отпустите пусковую педаль.



### Активирование/деактивирование дополнительной функции

Пусковую педаль можно запрограммировать второй функцией, активируемой и деактивируемой нажатием пяткой. При поставке машины нажатие пяткой запрограммировано функцией «Поднятие/опускание иглы».

- > Чтобы поднять или опустить иглу, надавите пяткой пусковую педаль вниз.



Нажатие пяткой можно также запрограммировать другой функцией. (См. стр. 52)

## 2.5 Катушкодержатель

### Вращающийся катушкодержатель

#### Установка катушкодержателя



При работе с металлизированными или другими специальными нитками рекомендуется использовать вращающийся катушкодержатель.

Вращающийся катушкодержатель необходим при шитье несколькими нитками и может использоваться также для намотки во время шитья.

- > Двиньте катушкодержатель вверх до упора.



### Установка пенопластовой шайбы и катушки

Пенопластовая шайба предотвращает зависание нитки на вращающемся катушкодержателе.

- > Насадите пенопластовую шайбу на вращающийся катушкодержатель.
- > Насадите катушку на катушкодержатель.



### Горизонтальный катушкодержатель

#### Насадка катушки, пенопластовой и нитесматывающей шайб

Нитесматывающая шайба обеспечивает равномерное разматывание нитки с катушки. Нитесматывающая шайба используется только при горизонтальном катушкодержателе.

- > Насадите пенопластовую шайбу на катушкодержатель.
- > Насадите катушку на катушкодержатель.
- > Насадите подходящую нитесматывающую шайбу на катушку так, чтобы между нитесматывающей шайбой и катушкой не оставалось свободного пространства.



#### Использование сетки для катушек

Сетка для катушек удерживает нитки на катушке и предотвращает образование узлов и разрыв нитки. Сетка для катушек используется только при горизонтальном катушкодержателе.





- > Натяните сетку для катушек с нитками на катушку. При этом постарайтесь сделать так, чтобы сетка для катушек не соскальзывала с катушки, например, натяните сетку на катушку дважды или вдените одну часть сетки сзади в катушку.



## 2.6 Транспортер

### Установка транспортера

- > Чтобы опустить транспортер, нажмите кнопку «Транспортер вверх/вниз».



- > Чтобы поднять транспортер, повторно нажмите кнопку «Транспортер вверх/вниз».

## 2.7 Приставной столик

### Использование приставного столика

Надвинутый на рукавную платформу, приставной столик обеспечивает увеличение уже имеющейся области шитья.

- > Поднимите иглу.
- > Поднимите лапку.
- > Выключите машину.
- > Надвиньте приставной столик слева направо на рукавную платформу, чтобы защелкнулся фиксатор.



- > Для снятия приставного столика нажмите кнопку на столике и вытяните приставной столик над рукавной платформой влево.



### Использование ограничительной рейки

Ограничительная рейка для приставного столика облегчает шитье кантов и подрубочных швов одинаковой ширины.

Предпосылка:

- Приставной столик установлен.
- > Чтобы установить ограничительную рейку, нажмите кнопку разблокировки и защелкните ограничительную рейку спереди назад на приставном столике.



- > Чтобы установить ширину канта, нажмите кнопку разблокировки и передвиньте ограничительную рейку вправо или влево.
- > Чтобы снять ограничительную рейку, нажмите кнопку разблокировки и вытяните ограничительную рейку вперед.

## 2.8 Лапка

### Регулировка положения лапки коленным рычагом

- > Отрегулируйте высоту сиденья так, чтобы можно было обслуживать коленный рычаг коленом.
- > Надавите коленом коленный рычаг вправо, чтобы поднять лапку.

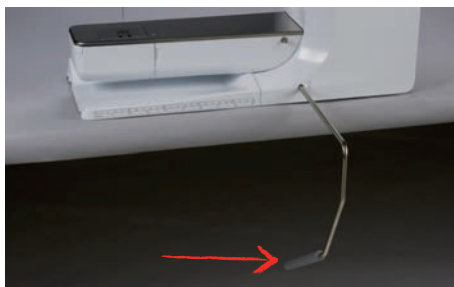

- Одновременно транспортер опустится, а натяжение игольной нитки ослабнет.
- > Медленно отпускайте коленный рычаг, чтобы опустить лапку.

### Установка позиции лапки клавишей «Лапка вверх/вниз»



- > Чтобы поднять лапку, нажмите кнопку «Лапка вверх/вниз».
- > Чтобы опустить лапку, повторно нажмите кнопку «Лапка вверх/вниз».

### Замена лапки

- > Поднимите иглу.
- > Поднимите лапку.
- > Выключите машину.
- > Отожмите вверх рычажок крепления лапки.

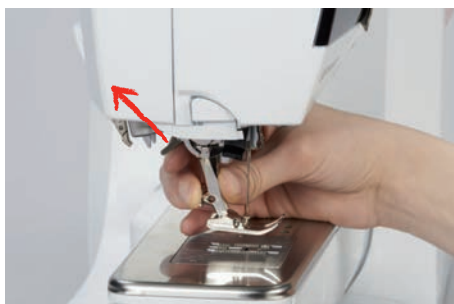

- > Снимите лапку.
- > Вставьте новую лапку снизу в держатель.
- > Отожмите вниз рычажок крепления лапки.

## Выбор лапки в интерфейсе пользователя

После замены лапки можно проверить, подходит ли она для выбранного образца. Помимо этого будут показаны альтернативные лапки, имеющиеся в распоряжении для соответственного образца.

- > Включите машину.
- > Выберите образец строчки.
- > Нажмите клавишу «Индикатор лапки/Выбор лапки».



- > Чтобы были показаны все подходящие лапки для выбранного образца строчки, нажмите кнопку «Оptionальные лапки (приобретаются дополнительно)».



- > Выберите установленную лапку.
  - Если выбранная лапка окажется подходящей, можно начинать процесс шитья.
  - Если выбранная лапка не подходит к выбранному образцу, ее все равно можно выбрать, но старт машины будет автоматически предотвращен. Появится сообщение об ошибке. При неверно выбранной лапке стежок будет изображен красным цветом.



## Регулировка прижима лапки



Прижим лапки используется для того, чтобы оптимально установить прижим лапки на ткани в соответствии с плотностью ткани. Для толстых тканей рекомендуется уменьшить давление прижимной лапки. Преимущество этого способа заключается в том, что ткань лучше перемещается. Если давление прижимной лапки установлено ниже 0, прижимная лапка даже поднимается, чтобы дать толстой ткани больше места. Для тонких тканей рекомендуется увеличить давление прижимной лапки. При этом ткань не будет слишком легко перемещаться под лапкой.



- > Нажмите кнопку «Прижим лапки».
- > Настройте прижим лапки.

## 2.9 Установка транспортера



- > Нажмите кнопку «Показания транспортера».
- > Поднимите или опустите транспортер согласно анимации.

## 2.10 Игла и игольная пластина

### Замена иглы

- > Поднимите иглу.
- > Выключите машину.
- > Снимите лапку.
- > Ослабьте крепежный винт иглы отверткой (серой торцевой).



- > Извлеките иглу.
- > Держите новую иглу лыской на колбе назад.
- > Вдвиньте иглу вверх до упора.
- > Затяните крепежный винт иглы отверткой.

### Выбор иглы в интерфейсе пользователя

После замены иглы можно проверить, можно ли использовать ее с выбранной игольной пластиной.



- > Нажмите кнопку «Выбор игл».
- > Выберите вставленную иглу.



- Если выбранная игла подходит к выбранной лапке, можно начинать шитье. Если выбранная игла не подходит к выбранной лапке, при старте машины появится сообщение об ошибке, и машина не стартует.

### Выбор типа и номера иглы

Практичная функция напоминания: Чтобы никакая информация не терялась, можно дополнительно сохранить на машине тип и номер иглы. Сохраненные тип и номер иглы можно таким образом проверить в любое время.



- > Нажмите кнопку «Выбор игл».



- > Нажмите кнопку «Информация по иглам».
- > Выберите тип (1) вставленной иглы.
- > Выберите толщину (2) вставленной иглы.



### Установка позиции иглы вверх/вниз



- > Чтобы опустить иглу, нажмите кнопку «Позиция иглы вверх/внизу».
- > Чтобы поднять иглу, повторно нажмите кнопку «Позиция иглы вверх/внизу».

### Установка позиции иглы слева/справа

Всего имеется 11 позиций иглы. Позиция иглы показывается на дисплее номером позиции иглы.

- > Чтобы сместить иглу влево, нажмите кнопку «Позиция иглы слева» (1).
- > Чтобы сместить иглу вправо, нажмите кнопку «Позиция иглы справа» (2).

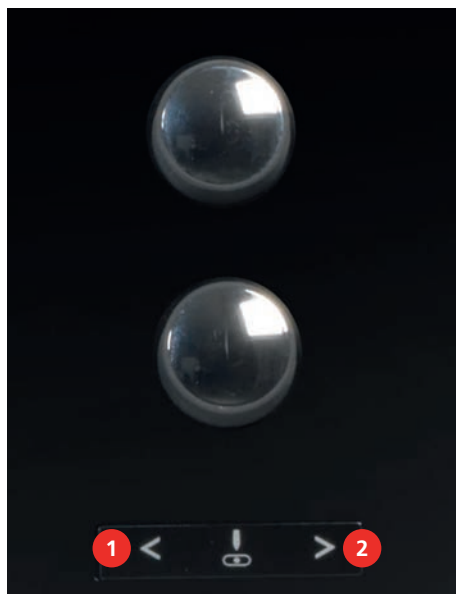

### Установка остановки иглы в верхнем/нижнем положении (постоянно)



- > Чтобы надолго установить позицию остановки иглы, нажмите кнопку «Остановка иглы в верхнем/нижнем положении».
  - Машина останавливается с нижней позицией иглы, как только будет отпущена пусковая педаль или будет нажата кнопка «Пуск/Остановка».
- > Повторно нажмите клавишу «Остановка иглы в верхнем/нижнем положении».
  - Машина останавливается с верхней позицией иглы, как только будет отпущена пусковая педаль или будет нажата кнопка «Пуск/Остановка».

## Замена игольной пластины

Игольные пластины снабжены продольными, поперечными и диагональными маркировками в миллиметрах (mm) и дюймах (inch). Эти маркировки помогают при шитье или при точном простегивании.

Предпосылка:

- Транспортер опущен.
  - Машина отключена.
  - Игла и лапка удалены.
- > Отожмите вниз правую заднюю часть игольной пластины по маркировке так, чтобы она откинулась.



- > Снимите игольную пластину.
- > Уложите отверстия новой игольной пластины над соответствующим направляющим стержнем и надавите вниз, чтобы пластина зафиксировалась.

## Выбор игольной пластины в интерфейсе пользователя

После замены игольной пластины можно проверить, можно ли использовать ее с выбранной иглой.



- > Нажмите кнопку «Выбор игольных пластинок».
- > Выберите уже встроенную игольную пластину.

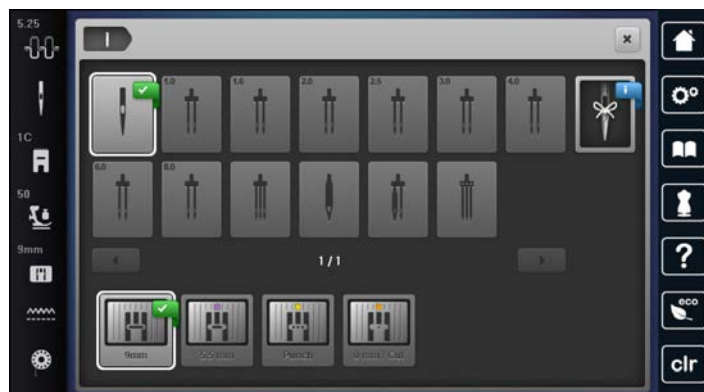

- Если выбранная игольная пластина окажется подходящей к игле, можно начинать процесс шитья.
- Если выбранная игольная пластина не подходит к игле, появится сообщение об ошибке и автоматически заблокируется старт машины.

## 2.11 Вдевание нитки

### Заправка верхней нитки

Предпосылка:

- Игла и лапка подняты.
  - Машина отключена.
- > Насадите пенопластовую шайбу на катушкодержатель.



- > Насадите катушку на катушкодержатель таким образом, чтобы нитка сматывалась в направлении часовой стрелки.
- > Насадите подходящую нитесматывающую шайбу.
- > Протяните нитку в направлении стрелки через задний нитенаправитель (1), при этом удерживайте руками нитку так, чтобы она была натянута и ее можно было уложить в регулятор натяжения нитки.
- > Протяните нитку в направлении стрелки через регулятор натяжения (2).



- > Протяните нитку вниз (3) вокруг крышки нитепритягивателя (4).
- > Протяните нитку вверх и уложите ее в нитеподаватель (5).
- > Снова протяните нитку вниз (6).

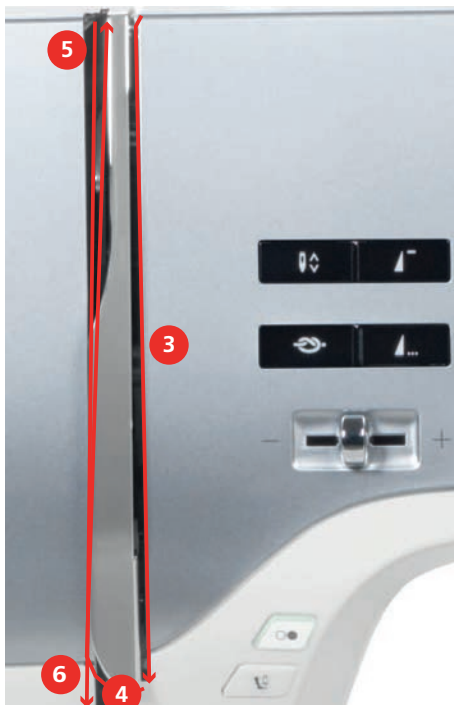

- > Протяните нитку через направляющие (7/8) над лапкой.

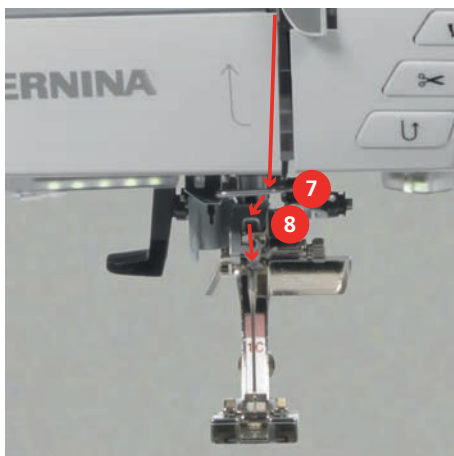

- > Включите машину.

- > Слегка отожмите вниз полуавтоматический рычажок нитевдевателя (9), держите его нажатым и протяните нитку под серым пальцем/крючком нитевдевателя влево (10).

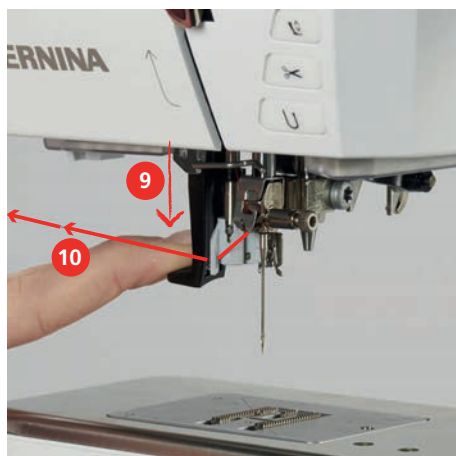

- > Протяните нитку слева направо вокруг серого пальца нитевдевателя (вокруг крючка) (12).
- > Отожмите рычажок вниз до упора (11), а затем протяните нитку слева направо (12) через щель нитевдевателя (13) так, чтобы она зацепилась за проволочный крючок.

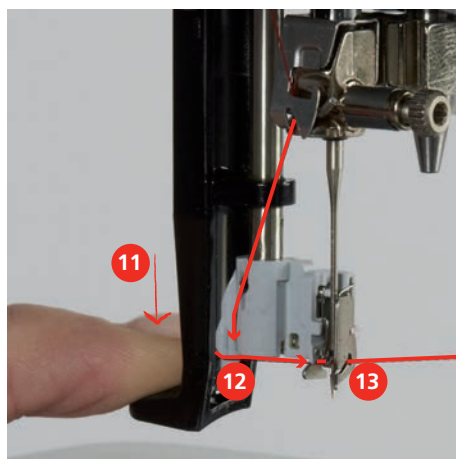

- > Чтобы заправить нитку, одновременно отпустите рычажок и нитку.
- > Вытяните петлю нитки (14) назад.

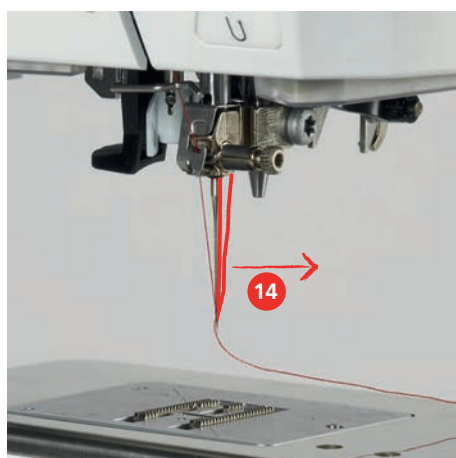

- > Протяните нитку под лапкой и сзади вперед над нитеобрезателем (15) и обрежьте ее.



### Заправка двухстержневой иглы

Предпосылка:

- Двухстержневая игла вставлена.
- > Проведите первую нитку в направлении стрелки с правой стороны нитенатяжной шайбы (1).
- > Проведите вторую нитку в направлении стрелки с левой стороны нитенатяжной шайбы (1).



- > Проведите первую и вторую нитки до нитенаправителя над иглой.
- > Вденьте первую нитку руками в правую иглу.
- > Вденьте вторую нитку руками в левую иглу.



### Заправка трехстержневой иглы

Предпосылка:

- Трехстержневая игла вставлена.
- > Насадите на горизонтальный катушкодержатель пенопластовую шайбу, катушку и подходящую нитесматывающую шайбу.
- > Насадите пенопластовую шайбу на вертикальный катушкодержатель.
- > Насадите заполненную шпульку на вертикальный катушкодержатель так, чтобы серебристые сенсорные поверхности были направлены вниз.
- > Насадите катушку симметрично к шпулке.

- > Заправьте 3 нитки до верхнего нитенаправителя.

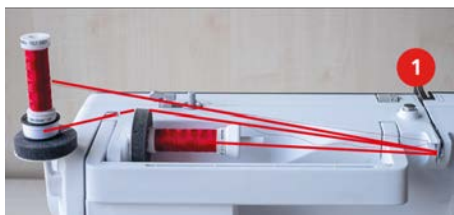

- > Протяните 2 нитки (вертикальный катушкодержатель) слева от нитенатяжной шайбы (1) до нитенаправителя над иглой.
- > Протяните 1 нитку (горизонтальный катушкодержатель) справа от нитенатяжной шайбы (1) до нитенаправителя над иглой.
- > Заправьте по одной нитке вертикального катушкодержателя вручную в левую и правую иглы.
- > Вденьте нитку горизонтального катушкодержателя вручную в среднюю иглу.

### Намотка шпульной нитки



Шпульную нитку можно наматывать и во время вышивания, если использовать для намотки вращающийся катушкодержатель.

Предпосылка:

- Пенопластовая шайба, катушка и подходящая нитесматывающая шайба установлены.
- > Насадите пустую шпульку на шпиндель (1) так, чтобы серебристые сенсорные поверхности были направлены вниз.



- > Протяните нитку влево в задний нитенаправитель (2).
- > Обведите нитку по ходу часовой стрелки вокруг регулятора предварительного натяжения шпульки (3).
- > Намотайте нитку по ходу часовой стрелки 2 – 3 раза на пустую шпульку (4).

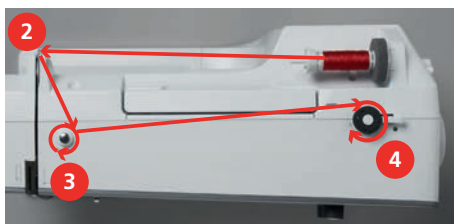

- > Протяните лишний конец нитки над нитеобрезателем у рычажка (5) и обрежьте его.



- > Прижмите рычажок (6) к шпульке.



- Машина наматывает и появляется дисплей для намотки.
- > Установите скорость намотки.
- > Чтобы остановить процесс намотки, нужно отжать рычажок вправо.
- > Чтобы продолжить процесс намотки, вновь прижмите рычажок к шпульке.
  - Как только шпулька будет заполнена, машина автоматически остановит процесс намотки.
- > Снимите шпульку и обрежьте нитку нитеобрезателем у рычажка.

### Заправка шпульной нитки

Предпосылка:

- Игла находится в верхней позиции.
- Машина выключена, а крышка петлителей открыта.
- > Нажмите на рычажок расцепления на шпульном колпачке (1).

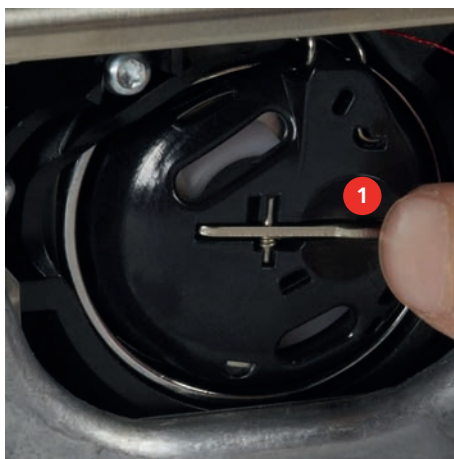

- > Извлеките шпульный колпачок.
- > Снимите шпульку из шпульного колпачка.
- > Насадите новую шпульку так, чтобы серебристые сенсорные поверхности были направлены назад к шпульному колпачку.



- > Затяните нитку слева в прорезь (2).



- > Протяните нитку вправо под пружину (3), проведите ее под двумя нитенаправителями (4) и вытяните вверх.



- > Чтобы установить шпульный колпачок на машину, держите его так, чтобы нитенаправитель (5) указывал вверх.



- > Вставьте шпульный колпачок.
- > Надавите на середину шпульного колпачка, чтобы он зафиксировался.



- > Застяните нитку в нитеобрезатель (6) и обрежьте ее.

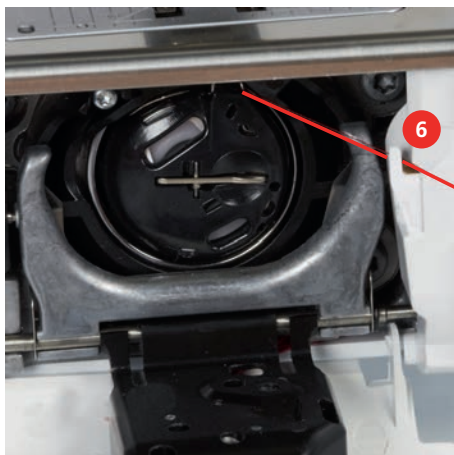

- > Закройте крышку петлителей.

### Индикатор количества шпульной нитки

Как только количество шпульной нитки станет критическим, в поле «Шпульные нитки» появится сообщение о том, что шпульная нитка почти закончилась.



- > Чтобы заправить шпульную нитку согласно анимации, нажмите кнопку «Шпульные нитки».

## 3 Программа Setup

### 3.1 Настройки по шитью

#### Регулировка натяжения верхней нитки

Изменения натяжения верхней нитки в программе Setup оказывают влияние на все образцы. Установки в Setup сохраняются после выключения.



> Нажмите клавишу «Программа Setup».



> Нажмите клавишу «Настройки по шитью».



> Нажмите клавишу «Регулировка натяжения верхней нитки».  
> Отрегулируйте натяжение верхней нитки.

#### Установка максимальной скорости шитья

С помощью этой функции можно уменьшить максимальную скорость.



> Нажмите кнопку «Программа Setup».



> Нажмите кнопку «Настройки по шитью».



> Нажмите кнопку «Максимальная скорость шитья».  
> Установите максимальную скорость.

#### Установка закрепительных стежков

Если включена эта функция, машина автоматически закрепляет строчку в начале образца 4-мя закрепительными стежками после обрезки нитки.



> Нажмите клавишу «Программа Setup».



> Нажмите клавишу «Настройки по шитью».



> Включите или отключите «Закрепительные стежки в начале образца».

#### Установка высоты лапки

Высоту висения лапки можно устанавливать в пределах от 0 до макс. 7 мм в зависимости от плотности ткани.

Установленная высота = плотность ткани + нужное расстояние между тканью и лапкой в подвешенной позиции.



> Нажмите кнопку «Программа Setup».



> Нажмите кнопку «Настройки по шитью».















> Нажмите кнопку «Программирование кнопок и полей».



> Нажмите кнопку «Программирование позиции подвешивания лапки».  
> Установите расстояние между тканью и лапкой.









## Программирование клавиши «Конец образца»

Можно позиционировать лапку и устанавливать нитеобрезание и автоматическую закрепку строчки.

-  > Нажмите кнопку «Программа Setup».
-  > Нажмите кнопку «Настройки по шитью».
-  > Нажмите кнопку «Программирование кнопок и полей».
-  > Нажмите кнопку «Программирование клавиши Конец образца».
-  > Чтобы активировать автоматическое закрепление, нажмите кнопку «Закрепление шва».
-  > Чтобы деактивировать автоматическое закрепление строчки, нажмите повторно клавишу «Закрепление шва».
-  > Чтобы установить следующие друг за другом закрепительные строчки, нажмите кнопку «Закрепочные стежки вперед».
-  > Чтобы установить количество следующих друг за другом закрепительных строчек, нажмите кнопки «Плюс» или «Минус».
-  > Чтобы установить 4 закрепительных строчки в одном и том же месте, нажмите кнопку «Закрепочные стежки на месте».
-  > Чтобы деактивировать автоматическую обрезку нити после закрепки, нажмите кнопку «Автоматический нитеобрезатель».
-  > Чтобы активировать автоматическую обрезку нити после закрепки, повторно нажмите кнопку «Автоматический нитеобрезатель».
-  > Чтобы лапка после закрепки оставалась внизу, нажмите кнопку «Поднимите лапку».
-  > Чтобы поднять лапку после закрепки, повторно нажмите кнопку «Поднимите лапку».

## Программирование клавиши «Нитеобрезатель»





Автоматическую закрепку можно регулировать перед обрезкой нити.

-  > Нажмите кнопку «Программа Setup».
-  > Нажмите кнопку «Настройки по шитью».
-  > Нажмите кнопку «Программирование кнопок и полей».
-  > Нажмите кнопку «Программирование клавиши Нитеобрезатель».
-  > Чтобы активировать автоматическое закрепление, нажмите кнопку «Закрепление шва».
-  > Чтобы деактивировать автоматическое закрепление строчки, нажмите повторно клавишу «Закрепление шва».
-  > Чтобы установить следующие друг за другом закрепительные строчки, нажмите кнопку «Закрепочные стежки вперед».
-  > Чтобы установить количество закрепительных строчек, нажмите кнопки «Минус» или «Плюс».
-  > Чтобы установить 4 закрепительных строчки в одном и том же месте, нажмите кнопку «Закрепочные стежки на месте».

## Установка позиции лапки при остановке иглы внизу







При опущенной игле можно выбрать 3 разные позиции лапки: Лапка опущена, лапка поднята в подвешенном состоянии и лапка поднята на максимальную высоту.



-  > Нажмите кнопку «Программа Setup».
-  > Нажмите кнопку «Настройки по шитью».
-  > Нажмите кнопку «Программирование кнопок и полей».
-  > Нажмите кнопку «Нижняя позиция лапки при остановке иглы».
-  > Выберите нужную позицию лапки.







### Программирование клавиши «Шитье в обратном направлении»

Можно выбирать между «Шитье в обратном направлении» и «Шитье в обратном направлении стежок за стежком».

-  > Нажмите кнопку «Программа Setup».
-  > Нажмите кнопку «Настройки по шитью».
-  > Нажмите кнопку «Программирование кнопок и полей».
-  > Нажмите кнопку «Программирование клавиши Шитье в обратном направлении».
-  > Чтобы установить шитье в обратном направлении стежок за стежком, нажмите кнопку «Постежковое шитье в обратном направлении».
-  > Чтобы установить шитье в обратном направлении, нажмите кнопку «Шитье в обратном направлении».











### Программирование клавиши «Закрепление строчки»

Количество и вид закрепительных стежков можно запрограммировать.

-  > Нажмите кнопку «Программа Setup».
-  > Нажмите кнопку «Настройки по шитью».
-  > Нажмите кнопку «Программирование кнопок и полей».
-  > Нажмите кнопку «Программирование клавиши Закрепление строчки».
-  > Чтобы установить следующие друг за другом закрепительные строчки, нажмите кнопку «Закрепочные стежки вперед».
-  > Чтобы установить количество закрепительных строчек, нажмите кнопки «Минус» или «Плюс».
-  > Чтобы установить 4 закрепительных строчки в одном и том же месте, нажмите кнопку «Закрепочные стежки на месте».

### Программирование пусковой педали



При активной кнопке «Игла вверх/вниз» игла поднимается или опускается нажатием пяткой на пусковую педаль. В качестве альтернативы может быть позиционирована лапка, обрезана нитка и установлена автоматическая закрепка.

-  > Нажмите кнопку «Программа Setup».
-  > Нажмите кнопку «Настройки по шитью».
-  > Нажмите кнопку «Программирование пусковой педали».
- 
  - Кнопка «Игла вверх/вниз» в базовой установке активна.
  - Нажатие пяткой на пусковую педаль поднимает или опускает иглу.
-  > Чтобы запрограммировать нажатие пяткой, нажмите кнопку «Программирование нажатия пяткой».
- 
  - > Чтобы деактивировать автоматическое закрепление нажатием пяткой, нажмите кнопку «Закрепление шва».
  - > Чтобы активировать автоматическое закрепление нажатием пяткой, повторно нажмите кнопку «Закрепление шва».
-  > Чтобы установить следующие друг за другом закрепительные строчки, нажмите кнопку «Закрепочные стежки вперед».
-  > Чтобы установить количество закрепительных строчек, нажмите кнопки «Минус» или «Плюс».
-  > Чтобы установить 4 закрепительных строчки в одном и том же месте, нажмите кнопку «Закрепочные стежки на месте».
- 
  - > Чтобы деактивировать автоматическую обрезку нитки, нажмите кнопку «Автоматический нитеобрезатель».
  - > Чтобы активировать автоматическую обрезку нитки нажатием пяткой, повторно нажмите кнопку «Автоматический нитеобрезатель».
- 
  - > Чтобы лапка при нажатии пяткой оставалась внизу, нажмите кнопку «Поднимите лапку».
  - > Чтобы лапка при нажатии пяткой оставалась наверху, повторно нажмите кнопку «Поднимите лапку».

## 3.2 Настройки по вышиванию



### Регулировка натяжения верхней нитки

Изменения натяжения верхней нитки в программе Setup оказывают влияние на все вышивальные образцы.

-  > Нажмите кнопку «Программа Setup».
-  > Нажмите кнопку «Настройки по вышиванию».
- 
  - > Нажмите кнопку «Регулировка натяжения верхней нитки».
  - > Отрегулируйте натяжение верхней нитки.

### Установка максимальной скорости вышивания

С помощью этой функции можно уменьшить максимальную скорость.

-  > Нажмите кнопку «Программа Setup».
-  > Нажмите кнопку «Настройки по вышиванию».
- 
  - > Нажмите кнопку «Максимальная скорость вышивания».
  - > Установите максимальную скорость.

## Центрирование образца вышивки или открытие его в оригинальной позиции

При открывании вышивальных образцов на машине они всегда оказываются в центре пялец. Если нужно, чтобы вышивальный образец открывался в оригинальной позиции (установленной ПО по вышиванию BERNINA), должна быть включена функция «Центрирование вышивального образца».



> Нажмите кнопку «Программа Setup».



> Нажмите кнопку «Настройки по вышиванию».



> Нажмите кнопку «Центрирование вышивального образца».



> Нажмите на выключатель.

– Перемещенный и сохраненный в этой позиции вышивальный образец откроется в сохраненной в памяти позиции.



> Повторно нажмите на выключатель.

– Вышивальный образец будет центрирован в пяльцах.

## Калибровка вышивальных пялец

Калибровка вышивальных пялец это установка иглы в середине пялец.

Предпосылка:

- Вышивальный модуль подсоединен, а пяльцы встроены с соответствующим вышивальным шаблоном.



> Нажмите клавишу «Программа Setup».



> Нажмите клавишу «Настройки по вышиванию».



> Нажмите клавишу «Калибровка вышивальных пялец».

– Машина автоматически распознает пяльцы.

> Чтобы удалить актуальную калибровку пялец, нажмите кнопку «Удаление» (1).

> Установите иглу с помощью стрелок на экране точно в середину.







> Чтобы сохранить калибровку, нажмите кнопку «Подтвердить».

## Установка толщины ткани





Если толщина ткани, например, при махровых материалах, больше чем 4 мм, рекомендуется выбирать 7,5 мм или 10 мм. Чем толще ткань, тем медленнее вышивает машина. При выключении машины изменения возвращаются к базовым установкам 4 мм.



-  > Нажмите кнопку «Программа Setup».
-  > Нажмите кнопку «Настройки по вышиванию».
-  > Нажмите кнопку «Установка толщины ткани».
-  > Выберите толщину ткани.

### Включение/отключения функции удаления ниток







Чтобы вытянуть концы ниток после обрезки вверх из ткани, необходимо, чтобы функция была включена. При вышивальных образцах с длинными стежками рекомендуется отключать функцию удаления ниток. Если расстояние между лапкой и пальцами слишком маленькое, функция не работает.

-  > Нажмите кнопку «Программа Setup».
-  > Нажмите кнопку «Настройки по вышиванию».
-  > Нажмите кнопку «Удаление ниток».
-  > Включите или отключите функцию удаления ниток.

### Установка закрепительных стежков

Вышивальные образцы запрограммированы с закрепительными стежками или без них. Если в вышивальном образце были запрограммированы закрепительные стежки, они будут вышиты. Если вышивальные образцы запрограммированы с закрепительными стежками, можно удалить закрепительные стежки с помощью ПО по вышиванию BERNINA.

Машина распознает, были ли запрограммированы закрепительные стежки, если нет, машина добавляет их. Если закрепительные стежки не нужны, можно их отключить.

-  > Нажмите кнопку «Программа Setup».
-  > Нажмите кнопку «Настройки по вышиванию».
-  > Нажмите кнопку «Закрепительные стежки».
-  > Чтобы отключить закрепительные стежки в начале, отключите выключатель в верхней части.
  - Если в вышивальном образце не были запрограммированы закрепительные стежки, они не будут вышиты.
-  > Чтобы включить закрепительные стежки в начале, включите выключатель в верхней части.
  - Если в вышивальном образце не были запрограммированы закрепительные стежки, они будут добавлены и вышиты.
-  > Чтобы отключить закрепительные стежки в конце, отключите выключатель в нижней части.
  - Если в вышивальном образце не были запрограммированы закрепительные стежки, они не будут вышиты.
-  > Чтобы включить закрепительные стежки в конце, включите выключатель в нижней части.
  - Если в вышивальном образце не были запрограммированы закрепительные стежки, они будут добавлены и вышиты.

## Установка нитеобрезания

Установки обрезки нити можно регулировать по своему усмотрению. Отключите обрезку нити перед сменой ниток (1), или подгоните длину стежка перехода (3). Машина перенимает за Вас обрезку соединительных ниток, начиная с установленной длины. Сначала установите, начиная с какой длины должны обрезаться соединительные стежки, затем выберите вышивальный образец.



Длину соединительной нитки можно устанавливать в пределах от 1 мм до 15 мм, базовая установка составляет 6 мм. Это означает, что стежки перехода длиннее 6 мм будут автоматически обрезаться. Если уменьшить значение на 1 мм, будет больше обрезок ниток, время вышивания увеличится, а на изнанке ткани будет видно больше концов ниток, в особенности если дополнительно будет активирована функция удаления ниток. При этом на лицевой стороне не будет стежков перехода или будут только очень короткие, благодаря чему вышивка получится очень красивой. Уменьшать длину обрезки ниток на 1 мм имеет смысл прежде всего при вышивании текстов, при котором как правило получается очень много коротких затяжек. Если обе стороны образца видны, имеет смысл не очень сильно уменьшать длину обрезки ниток, чтобы на изнанке не образовывалось слишком много концов ниток, которые будут прошиты в процессе вышивания и их будет очень трудно удалить.



> Нажмите клавишу «Программа Setup».



> Нажмите клавишу «Настройки по вышиванию».



> Нажмите клавишу «Установки обрезки ниток».



> Чтобы отключить автоматическую обрезку ниток перед сменой ниток, нажмите на выключатель в верхней части дисплея (1).

> Чтобы включить автоматическую обрезку ниток перед сменой ниток, нажмите повторно на выключатель в верхней части дисплея (1).

> Чтобы машина остановилась после примерно 7 стежков и можно было обрезать концы ниток вручную, нажмите на выключатель в центре дисплея (2).

> Чтобы машина не останавливалась для обрезки ниток вручную, нажмите повторно на выключатель в центре дисплея (2).

> Чтобы установить, начиная с какой длины будут обрезаться стежки перехода, нажмите кнопки «Минус» или «Плюс» (3).

## Изменение единицы измерения

Единицы измерения в режиме вышивания можно изменять с мм на дюймы. Стандартные установки даются в мм.



> Нажмите кнопку «Программа Setup».



> Нажмите кнопку «Настройки по вышиванию».



- > Нажмите кнопку «Единица измерения».
- > Чтобы показать параметры измерения в режиме вышивания в дюймах, нажмите кнопку «дюйм».
- > Чтобы показать параметры измерения в режиме вышивания в мм, нажмите кнопку «мм».

### 3.3 Выбор собственных установок



- > Нажмите кнопку «Программа Setup».



- > Нажмите кнопку «Персональные установки».
- > Выберите нужный цвет дисплея и задний фон.
- > Нажмите на текстовое поле над установками цвета.
- > Введите текст приветствия и подтвердите.

### 3.4 Функции контроля

#### Установка контроля игольной нитки



- > Нажмите кнопку «Программа Setup».



- > Нажмите кнопку «Функции контроля».



- > Чтобы отключить сенсор контроля игольной нитки, нажмите на выключатель в верхней части дисплея.
- > Чтобы включить сенсор контроля игольной нитки, повторно нажмите на выключатель.

#### Установка контроля шпульной нитки



- > Нажмите кнопку «Программа Setup».









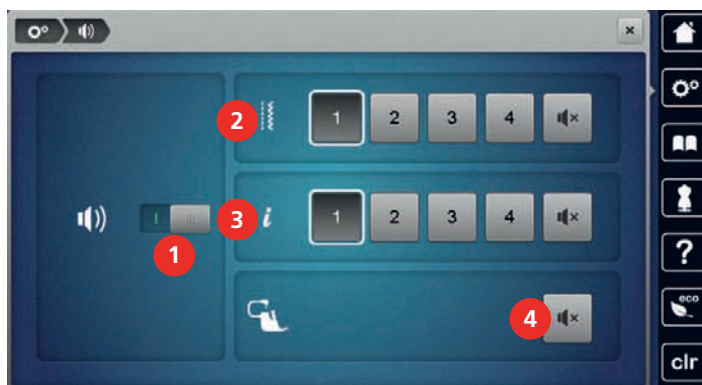

- > Нажмите кнопку «Функции контроля».



- > Чтобы отключить сенсор контроля шпульной нитки, нажмите на выключатель в нижней части дисплея.
- > Чтобы включить сенсор контроля шпульной нитки, повторно нажмите на выключатель.

### 3.5 Установка звука





-  > Нажмите кнопку «Программа Setup».
-  > Нажмите кнопку «Установки звука».
-  > Чтобы полностью включить или отключить звук, нажмите на выключатель (1).
-  > Чтобы отключить звук при выборе образца строчки, нажмите кнопку «Включение/отключение звуков» в области (2).
-  > Чтобы установить звук при выборе образца строчки, нажимайте кнопки «1 – 4» в области (2).
-  > Чтобы отключить звук при выборе функций, нажмите в области (3) кнопку «Включение/отключение звуков».
-  > Чтобы установить звук при выборе функций, нажмите в области (3) кнопки «1 – 4».
-  > Чтобы отключить звук при использовании режимов BSR, нажмите в области (4) кнопку «Включение/отключение звуков».

### 3.6 Установки машины



#### Выбор языка

Интерфейс пользователя можно переводить на нужный язык по желанию клиента, так как BERNINA имеет в своем распоряжении широкий спектр международных языков для клиентов. При обновлении ПО предлагаются помимо прочего также новые языки для интерфейса пользователя.

-  > Нажмите кнопку «Программа Setup».
-  > Нажмите кнопку «Установки машины».
-  > Нажмите кнопку «Выбор языка».
-  > Выберите язык.







#### Настройка яркости дисплея

Яркость дисплея можно настраивать по собственным потребностям.

-  > Нажмите кнопку «Программа Setup».
-  > Нажмите кнопку «Установки машины».
-  > Нажмите кнопку «Установки экрана».
-  > Установите яркость дисплея в верхней части экрана.





#### Установка подсветки

Яркость подсветки можно настраивать по собственным потребностям.

-  > Нажмите кнопку «Программа Setup».
-  > Нажмите кнопку «Установки машины».
-  > Нажмите кнопку «Установки экрана».
-  > Установите яркость подсветки в нижней части экрана.
-  > Чтобы отключить лампу подсветки, нажмите на выключатель.
-  > Чтобы включить лампу подсветки, нажмите повторно на выключатель.

### Калибровка экрана





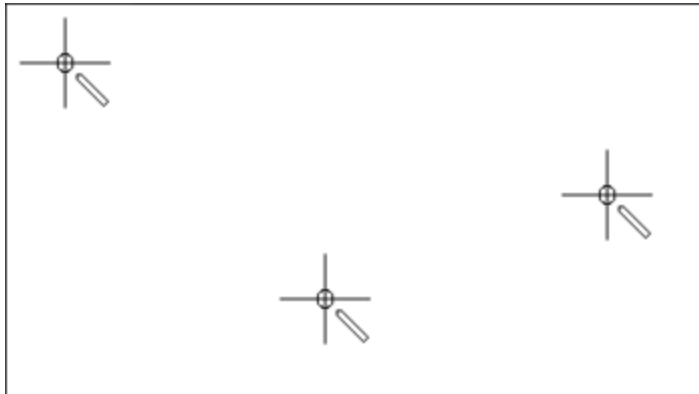

Дальнейшую информацию по этой теме Вы найдете в главе «Устранение неполадок». (См. стр. 177)

-  > Нажмите кнопку «Программа Setup».
-  > Нажмите кнопку «Установки машины».
-  > Нажмите кнопку «Калибровка экрана».
-  > Нажмите на крестики по очереди стилусом.



### Восстановление базовых установок

**ВНИМАНИЕ:** Эта функция удаляет все индивидуальные установки.

-  > Нажмите кнопку «Программа Setup».
-  > Нажмите кнопку «Установки машины».
-  > Нажмите кнопку «Заводские установки».
-  > Чтобы восстановить базовые установки для шитья, нажмите кнопку «Базовая установка шитья» и подтвердите.
-  > Чтобы восстановить базовые установки для вышивания, нажмите кнопку «Базовая установка вышивания» и подтвердите.
-  > Чтобы восстановить все базовые установки, нажмите кнопку «Базовая установка машины», подтвердите и заново стартуйте машину.

### Удаление собственных данных

-  > Нажмите кнопку «Программа Setup».



> Нажмите кнопку «Установки машины».



> Нажмите кнопку «Заводские установки».



> Чтобы удалить все данные из собственной памяти, нажмите кнопку «Удаление данных из собственной ячейки памяти» и подтвердите.



> Чтобы удалить все образцы вышивки из собственной памяти, нажмите кнопку «Удаление собственных вышивальных образцов» и подтвердите.

### Удаление образца на флеш-накопителе USB BERNINA

> Вставьте накопитель USB BERNINA в порт USB машины.



> Нажмите кнопку «Программа Setup».



> Нажмите кнопку «Установки машины».



> Нажмите кнопку «Заводские установки».



> Нажмите кнопку «Удаление флеш-накопителя USB» и подтвердите.

### Калибровка лапки с салазками для петель #3А

Лапка с салазками для петель #3А и машина совместимы друг с другом и должны использоваться только вместе.

Предпосылка:

- Лапка с салазками для петель #3А вставлена.
- Игла не заправлена ниткой.



> Нажмите кнопку «Программа Setup».



> Нажмите кнопку «Установки машины».



> Нажмите кнопку «Техническое обслуживание/обновление».



> Нажмите кнопку «Калибровка лапки с салазками для петель #3А».



> Чтобы начать калибровку, нажмите кнопку «Пуск/Остановка».  
– Когда калибровка закончится, результат будет показан на экране.

### Упаковка вышивального модуля

Чтобы уложить вышивальный модуль в оригинальную упаковку, не сдвигая руками вышивальную консоль, нужно предварительно подготовить вышивальную консоль к упаковке.

Предпосылка:



- Вышивальный модуль подсоединен к машине.



> Нажмите кнопку «Программа Setup».







> Нажмите кнопку «Установки машины».

-  > Нажмите кнопку «Техническое обслуживание/обновление».
-  > Нажмите кнопку «Положение упаковки».
- > Следуйте указаниям на дисплее.









### Проверка общего количества стежков

Показывается общее число стежков машины, а также число стежков, начиная с последнего проведенного специалистом BERNINA техосмотра.

-  > Нажмите кнопку «Программа Setup».
-  > Нажмите кнопку «Установки машины».
-  > Нажмите кнопку «Информация».
-  > Нажмите кнопку «Данные о машине».



### Внесение данных о дилерах

Можно внести контактные данные Вашего дилера BERNINA.

-  > Нажмите кнопку «Программа Setup».
-  > Нажмите кнопку «Установки машины».
-  > Нажмите кнопку «Информация».
-  > Чтобы внести данные дилера, нажмите кнопку «Данные о дилерах».
-  > Чтобы внести фамилию дилера BERNINA, нажмите кнопку «Фамилия».
-  > Чтобы внести адрес дилера BERNINA, нажмите кнопку «Адрес».
-  > Чтобы внести номер телефона дилера BERNINA, нажмите кнопку «Номер телефона».
-  > Чтобы внести сайт или электронный адрес дилера BERNINA, нажмите кнопку «E-майл».

### Сохранение сервисных данных

Сервисные данные об актуальном состоянии машины можно сохранить на флеш-накопителе USB BERNINA и доставить дилеру BERNINA.

- > Вставьте накопитель USB с достаточной памятью в порт USB машины.
-  > Нажмите кнопку «Программа Setup».
-  > Нажмите кнопку «Установки машины».
-  > Нажмите кнопку «Информация».





## Программа Setup



- > Нажмите кнопку «Сервисные данные».
- > Нажмите кнопку «Экспортирование сервисных данных».
  - У кнопки «Экспортирование сервисных данных» появится белая рамка.
- > Когда исчезнет белая рамка, извлеките флеш-накопитель USB.



## 4 Системные установки

### 4.1 Вызов учебной программы

Учебная программа Tutorial дает информацию и разъяснения по различным областям шитья и вышивания и по разнообразным стежкам.



- > Нажмите кнопку «Учебная программа».
- > Чтобы получить информацию, выберите нужную тему.

### 4.2 Вызов консультанта по шитью

Консультант по шитью информирует о помощи при принятии решения в швейных проектах. По данным о ткани и выбранном швейном проекте показываются, например, предложения по подходящим игле и лапке.



- > Нажмите кнопку «Консультант по шитью».
- > Выберите ткань, на которой Вы будете шить.
- > Выберите швейный проект.



- > Нажмите кнопку «Подтвердить».
- Установки будут изменены.

### 4.3 Вызов консультанта по вышиванию

Консультант по вышиванию информирует о помощи при принятии решения в вышивальных проектах. По данным о ткани и выбранном вышивальном проекте показываются, например, предложения по подходящей игле и вышивальной лапке.



- > Нажмите кнопку «Консультант по вышиванию».
- > Выберите вышивальный проект.
- > Выберите ткань, на которой Вы будете вышивать.



- > Нажмите кнопку «Подтвердить».
- Если уже выбран вышивальный образец, появится предупреждение о том, что он будет перезаписан.

### 4.4 Вызов помощи

- > Откройте окно на экране, для которого Вам нужна помощь.
- > Чтобы стартовать режим помощи, нажмите кнопку «Помощь».
- > Нажмите на экране клавишу, к которой нужна вспомогательная информация.



### 4.5 Использование режима Eco

При длительном прерывании работы машина может перейти в режим экономии. Режим eco одновременно является и защитой от детей. На дисплее нельзя ничего выбрать, а машина не может быть включена.



- > Чтобы включить режим экономии, нажмите кнопку «Режим eco».
- Дисплей выключается. Расход энергии уменьшается и отключается подсветка.
- > Чтобы выключить режим экономии, повторно нажмите кнопку «Режим eco».

### 4.6 Кнопкой «clr» отменяются все изменения

Все изменения образцов можно вернуть к базовым установкам. Исключением являются образцы, сохраненные в собственной ячейке памяти, и функции контроля.



- > Нажмите кнопку «Удаление установок».

## 5 Креативное шитье

### 5.1 Обзор меню выбора шитья



- |                          |                         |
|--------------------------|-------------------------|
| 1 «Рабочие строчки»      | 5 «Стежки для квилтов»  |
| 2 «Декоративные строчки» | 6 «Персональная память» |
| 3 «Алфавиты»             | 7 «История»             |
| 4 «Петли»                |                         |

#### Выбор образца строчки

- > Выберите образец строчки, алфавит или пуговичную петлю.
- > Чтобы увеличить изображение, нажмите кнопку «Увеличение/уменьшение окна» (1).



- > Чтобы уменьшить изображение, повторно нажмите кнопку «Увеличение/уменьшение окна».
- > Чтобы выбрать образец строчки вводом номера, нажмите кнопку «Выбор образца строчки номером».

### 5.2 Система двойной подачи ткани BERNINA Dual Transport

С системой BERNINA Dual Transport ткань одновременно подается сверху и снизу. Благодаря этому даже гладкие и тонкие ткани перемещаются равномерно и аккуратно. Полосы и клетки можно идеально подогнать благодаря равномерной подаче.

Используйте систему двойной подачи ткани BERNINA Dual Transport для следующих швейных проектов:

- Шитье: Все швейные проекты на сложных тканях, например, подрубка, застежки молния.
- Петчворк: При точных полосках, клетках и при декоративных строчках с шириной строчки до 9 мм.
- Applique: Пришивание тесемок и окантовка косой бейкой.

Сложные для обработки ткани:

- Бархат, обычно в направлении ворса.
- Махровые материалы.

- Джерси, преимущественно в поперечном направлении к ворсу.
- Искусственный мех или искусственный мех с покрытием.
- Ваточный холст/фетр.
- Ткани, подбитые ватой.
- Полосатые и клетчатые узоры.
- Ткани для гардин с повторяющимся узором.

Ткани с плохим скольжением:

- Искусственная кожа, материалы с покрытием (в качестве опции со специальной принадлежностью Лапка со скользящей подошвой для шва зигзагом #52D).

## Включение и отключение системы двойной подачи ткани BERNINA Dual Transport

Двойную подачу ткани BERNINA Dual Transport можно использовать только с лапками с обозначением «D», имеющими сзади углубление для верхнего рычажка транспортера.

### Включение системы двойной подачи ткани BERNINA Dual Transport

- > Поднимите лапку.
- > Вставьте лапку с обозначением «D».
- > Опустите вниз верхний транспортер, чтобы он зафиксировался.



### Отключение системы двойной подачи ткани BERNINA Dual Transport

- > Поднимите лапку.
- > Удерживайте верхний транспортер двумя пальцами за ручку, потяните его вниз, а затем оттолкните от себя и дайте ему медленно выскользнуть вверх.



### 5.3 Регулятор скорости

Регулятором скорости можно плавно регулировать скорость.

- > Перемещайте регулятор скорости влево, чтобы уменьшить скорость.
- > Перемещайте регулятор скорости вправо, чтобы увеличить скорость.

### 5.4 Регулировка натяжения верхней нитки

Базовая установка натяжения верхней нитки осуществляется автоматически при выборе образца строчки или вышивки.

Натяжение верхней нитки настраивается оптимально на заводе BERNINA. Для этого вдеваются в качестве верхней и нижней ниток нитки Metrosene/Seralon номер 100/2 (Фирма Mettler).

Если используются другие швейные или вышивальные нитки, то могут возникнуть отклонения в натяжении верхней нитки. При этом необходимо индивидуально настроить натяжение верхней нитки в соответствии с швейным или вышивальным проектом и выбранным образцом строчки или вышивки.

Чем выше натяжение верхней нитки, тем сильнее натягивается верхняя нитка и тем сильнее нижняя нитка втягивается в материал. При более слабом натяжении верхней нитки верхняя нитка натягивается слабее, а нижняя нитка из-за этого слабее втягивается в материал.

Изменения натяжения верхней нитки влияют на соответственный выбранный образец строчки или вышивки. Постоянные изменения натяжения верхней нитки можно осуществить для режима шитья (См. стр. 50) и для режима вышивания (См. стр. 53) в программе Setup.

Предпосылка:

- В программе Setup натяжение верхней нитки изменено.



- > Нажмите кнопку «Натяжение верхней нитки».
- > Отрегулируйте натяжение верхней нитки.



- > Чтобы вернуть изменения к базовым установкам, нажмите желтую кнопку справа.
- > Чтобы изменения в **Программе Setup** вернуть к базовым установкам, нажмите желтую кнопку слева.

### 5.5 Обработка образцов строчек

#### Настройка ширины строчки

- > Чтобы уменьшить ширину строчки, вращайте «Многофункциональную клавишу вверх» влево.
- > Чтобы увеличить ширину строчки, вращайте «Многофункциональную клавишу вверх» вправо.

- > Чтобы вызвать другие возможности установок, нажмите кнопку «Ширина строчки» (1).

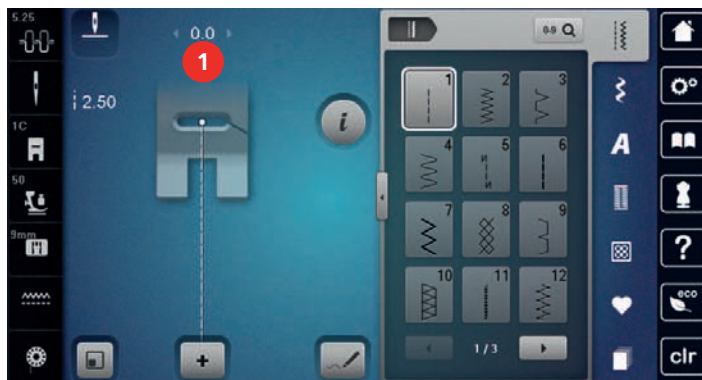

### Изменение длины стежка

- > Чтобы уменьшить длину стежка, вращайте «Многофункциональную клавишу вниз» влево.
- > Чтобы увеличить длину стежка, вращайте «Многофункциональную клавишу вниз» вправо.
- > Чтобы вызвать другие возможности установок, нажмите кнопку, «Длина стежка» (1).



### Корректировка баланса

Различные ткани, нитки и прокладки могут так повлиять на запрограммированные образцы строчек, что их нельзя будет сшить точно. Электронным балансом можно откорректировать эти отклонения и тем самым оптимально подогнать образец к обрабатываемой ткани.

- > Выберите образец строчки или алфавит.
- > Сшейте образец строчки.
- > Нажмите кнопку «i-диалог».



- > Нажмите кнопку «Баланс».
  - Появится обзор образцов строчки.

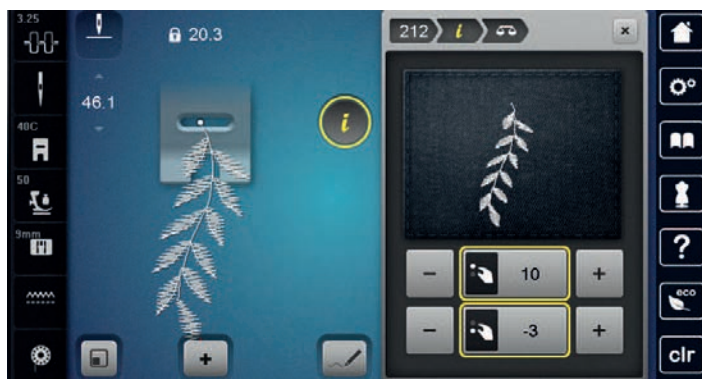

- > Чтобы откорректировать поперечное направление образца строчки, вращайте , «Многофункциональную клавишу вверх», пока предварительный вид образца строчки не совпадет со сшитым образцом на ткани.

- > Чтобы откорректировать продольное направление образца, вращайте клавишу «Многофункциональная клавиша внизу» до тех пор, пока предварительный обзор образца не совпадет со сшитым образцом на ткани.



- > Измененные установки баланса можно сохранять для каждой строчки в «Персональная память».
- > Измененные установки баланса действительны до тех пор, пока не будет нажата кнопка «Удаление установок» или не будет выключена машина.

### Установка повтора образца

Образец строчки, также как и комбинацию образцов, можно копировать до 9 раз.

- > Выберите образец строчки или алфавит.
- > Нажмите кнопку «i-диалог».



- > Чтобы сшить образец строчки 1 раз, нажмите 1 раз кнопку «Повтор образца».
- > Чтобы сшить образец строчки до 9 раз, нажимайте кнопку «Повтор образца» от 2 до 9 раз.
- > Чтобы отключить повтор образца строчки, держите нажатой кнопку «Повтор образца».

### Настройка удлиненного стежка

Максимальная длина удлиненного стежка составляет 12 мм и машина шьет только каждый второй стежок.

- > Выберите образец строчки.
- > Нажмите кнопку «i-диалог».



- > Нажмите кнопку «Длинный стежок».

### Зеркальное отображение образца

- > Выберите образец строчки или алфавит.
- > Нажмите кнопку «i-диалог».



- > Чтобы отобразить образец строчки слева направо, нажмите кнопку «Зеркальное отображение влево/вправо».



- > Чтобы удалить образец строчки в направлении шитья, нажмите кнопку «Зеркальное отображение вверх/вниз».

### Изменение длины образца

Образцы строчек можно удлинять или укорачивать.

- > Выберите образец строчки или алфавит.
- > Нажмите кнопку «i-диалог».



- > Нажмите кнопку «Изменение длины образца».
- > Установите длину образца строчки.

### Установка функции счетчика стежков

Функция счетчика стежков может быть установлена не для всех образцов. Если, например, выбран Сотовая строчка № 8, функция счетчика стежков не может быть применена.

- > Выберите образец строчки.
- > Нажмите клавишу «i-диалог».







- > Нажмите клавишу «Программирование длины со счетчиком стежков».
- > Прошейте нужную длину.



- > Нажмите кнопку «Шитье в обратном направлении».
- Индикатор переключается на «Auto» и выбранный образец с новой длиной сохраняется в памяти машины до ее выключения.

### Шитье в обратном направлении

- > Выберите образец строчки или алфавит.
- > Чтобы при нажатии клавиши «Шитье в обратном направлении» сразу переключиться на шитье в обратном направлении, установите остановку иглы в нижнем положении (постоянно).
- > Чтобы прошить еще один стежок вперед, перед тем как переключиться на шитье в обратном направлении, установите верхнее положение иглы (постоянно).



- > Нажмите кнопку «Шитье в обратном направлении» и держите ее нажатой.

### Непрерывное шитье в обратном направлении

- > Выберите образец строчки или алфавит.
- > Нажмите кнопку «i-диалог».



- > Чтобы непрерывно шить в обратном направлении, нажмите кнопку «Шитье в обратном направлении».
- Машина шьет в обратном направлении до тех пор, пока не будет повторно нажата кнопка «Шитье в обратном направлении».

### Шитье в обратном направлении стежок за стежком

- > Выберите образец строчки или алфавит.
- > Нажмите кнопку «i-диалог».



- > Чтобы прошить 200 последних стежков в обратном направлении, нажмите кнопку «Постежковое шитье в обратном направлении».

### Изменение направления шитья

- > Выберите образец строчки или алфавит.
- > Нажмите клавишу «i-диалог».



- > Нажмите клавишу «Изменение направления шитья».
- > Клавишами «Многофункциональная клавиша вверх» или «Многофункциональная клавиша вниз» вращайте образец строчки шагами в 0,5°.
- > Вращайте образец строчки или алфавит клавишами «Шитье в разных направлениях» (1) шагами в 45°.



## 5.6 Комбинирование образцов

### Режим комбинирования образцов. Обзор



- |   |  |   |  |
|---|--|---|--|
| 1 | «Настройка индикатора образца строки к дисплею»          | 3 | «Режим обработки/расширенный режим обработки»  |
| 2 | «Режим комбинирования образцов/режим отдельных образцов» | 4 | Отдельный образец строки в пределах комбинации |

### Расширенный режим комбинирования образцов. Обзор

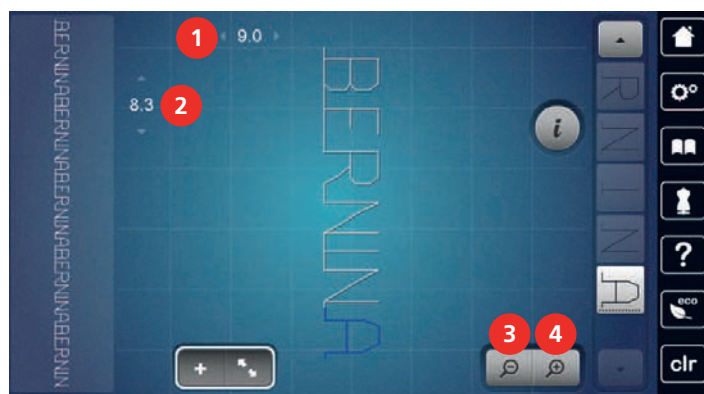

- |   |                 |   |                          |
|---|-----------------|---|--------------------------|
| 1 | «Ширина строки» | 3 | «Уменьшение изображения» |
| 2 | «Длина стежка»  | 4 | «Увеличение изображения» |

### Создание комбинаций стежков

В режиме комбинирования образцов можно составлять вместе образцы строчек и алфавиты по собственному желанию. Путем комбинирования различных букв алфавита можно например составить надпись BERNINA.



> Нажмите кнопку «Режим комбинирования образцов/режим отдельных образцов».

> Выберите нужный образец.



> Чтобы вернуться в режим отдельных образцов, повторно нажмите кнопку «Режим комбинирования образцов/режим отдельных образцов».

### Сохранение комбинации образцов строчек

Чтобы снова применять индивидуально созданные комбинации образцов строчек, их можно сохранять в папке «Персональная память».

Предпосылка:

- Комбинация образцов строчек создана.



> Нажмите клавишу «Персональная память».



> Нажмите клавишу «Сохранение образцов строчек».



> Чтобы сохранить комбинацию образцов строчек, нажмите кнопку «Подтвердить».

### Загрузка комбинации образцов строчек



> Нажмите кнопку «Режим комбинирования образцов/режим отдельных образцов».



> Нажмите кнопку «Персональная память».



> Нажмите кнопку «Загрузка комбинации образцов строчек».  
> Выберите комбинацию образцов строчек.

### Перезапись комбинации образцов строчек

Предпосылка:

- Комбинация образцов строчек создана.



> Нажмите клавишу «Персональная память».



> Нажмите клавишу «Сохранение образцов строчек».  
> Выберите комбинацию образцов строчек, которую нужно перезаписать.







> Чтобы перезаписать комбинацию образцов строчек, нажмите кнопку «Подтвердить».

### Удаление комбинации образцов строчек

Предпосылка:





- Комбинация образцов строчек создана.

-  > Нажмите клавишу «i-диалог».
-  > Нажмите клавишу «Обработка целой комбинации».
-  > Нажмите клавишу «Удаление».
-  > Нажмите клавишу «Подтвердить».

### Обработка изображения комбинации образцов строчек

Предпосылка:

- Комбинация образцов строчек создана.

-  > Нажмите клавишу «Режим обработки/расширенный режим обработки».
-  > Чтобы уменьшить изображение комбинации образцов строчек, нажмите кнопку «Уменьшение изображения».
-  > Чтобы увеличить изображение комбинации образцов строчек, нажмите кнопку «Увеличение изображения».
-  > Чтобы вернуться в режим комбинации, нажмите кнопку «Режим обработки/расширенный режим обработки».

### Обработка отдельного образца строчки

Предпосылка:

- Комбинация образцов строчек создана.
- > Чтобы выбрать отдельный образец, нажмите на нужную позицию (1) в комбинации образцов.



-  > Чтобы обработать отдельный образец строчки, нажмите кнопку «i-диалог».

### Удаление отдельного образца строчки

Предпосылка:

- Комбинация образцов строчек создана.

> Нажмите на нужный образец (1) в комбинации образцов строчек.



> Нажмите клавишу «i-диалог».



> Нажмите клавишу «Удаление».

## Добавление отдельного образца строчки

Новый образец строчки всегда добавляется под выбранным образцом.

Предпосылка:

- Комбинация образцов строчек создана.

> Чтобы выбрать отдельный образец, нажмите на нужную позицию (1) в комбинации образцов.



> Выберите новый образец строчки.

## Перемещение отдельного образца строчки

Предпосылка:

- Комбинация образцов строчек создана.



> Нажмите клавишу «Режим обработки/расширенный режим обработки».

> Нажмите на нужный образец в комбинации образцов строчек.



> Нажмите клавишу «i-диалог».



> Нажмите клавишу «Перемещение образца».

> Переместите образец строчки.

– Соединительные стежки между образцами строчек добавляются автоматически.

## Подгонка длины стежка и ширины строчки

Длина и ширина отдельных образцов строчек в одной комбинации образцов строчек может быть подогнана к самому длинному и самому широкому образцу комбинации.



Предпосылка:

- Комбинация образцов строчек создана.



> Нажмите клавишу «i-диалог».



- > Нажмите клавишу «Обработка целой комбинации».
- > Нажмите кнопку «Длина всего образца» (1).



- > Нажмите кнопку «Регулировка длины в пределах комбинации» (2).
  - Длина образцов будет подогнана к длине самого длинного образца комбинации
- > Нажмите кнопку «Ширина строчки» (3).



- > Нажмите кнопку «Регулировка ширины в пределах комбинации» (4).
  - Ширина образцов будет подогнана к ширине самого широкого образца комбинации

Кроме этого, длину и ширину комбинации образцов строчек можно пропорционально увеличивать или уменьшать.

- > Чтобы пропорционально уменьшить ширину комбинации образцов строчек., поверните «Многофункциональную клавишу вверх» налево.
- > Чтобы пропорционально увеличить ширину комбинации образцов строчек., поверните «Многофункциональную клавишу вверх» направо.
- > Чтобы пропорционально уменьшить длину комбинации образцов строчек., поверните «Многофункциональную клавишу вниз» налево.
- > Чтобы пропорционально увеличить длину комбинации образцов строчек., поверните «Многофункциональную клавишу вниз» направо.

## Зеркальное отображение комбинации образцов строчек

Предпосылка:

- Комбинация образцов строчек создана.



> Нажмите клавишу «i-диалог».





## Перемещение нескольких образцов

Предпосылка:

- Комбинация образцов строчек создана.



- > Нажмите клавишу «Режим обработки/расширенный режим обработки».
- > Выберите образец строчки комбинации образцов.



- > Нажмите клавишу «i-диалог».



- > Нажмите клавишу «Перемещение отдельного образца или частей комбинации».
- > Переместите часть комбинации образцов строчек.

## Установка повтора образца

Предпосылка:

- Комбинация образцов строчек создана.



- > Нажмите клавишу «i-диалог».



- > Нажмите клавишу «Обработка целой комбинации».



- > Чтобы повторить комбинацию образцов строчек, нажмите кнопку «Повтор образца» 1 раз.
- > Чтобы повторить комбинацию образцов строчек до 9 раз, повторно нажмите кнопку «Повтор образца».
- > Чтобы отключить повтор образца, долго нажимайте кнопку «Повтор образца» или нажмите клавишу «Удаление установок».

## Изменение направления шитья образца строчки

Предпосылка:

- Комбинация образцов строчек создана.



- > Нажмите клавишу «Режим обработки/расширенный режим обработки».
- > Выберите нужный образец в комбинации образцов строчек.



- > Нажмите клавишу «i-диалог».



- > Нажмите клавишу «Изменение направления шитья».
- > Чтобы вращать комбинацию образцов шагами в 0.5°, вращайте «Многофункциональная клавиша вверху» или «Многофункциональная клавиша внизу».

## Изменение направления шитья комбинации образцов

Предпосылка:

- Комбинация образцов строчек создана.



- > Нажмите клавишу «Режим обработки/расширенный режим обработки».



- > Нажмите клавишу «i-диалог».



- > Нажмите клавишу «Обработка целой комбинации».



- > Нажмите клавишу «Изменение направления шитья».
- > Чтобы вращать комбинацию образцов шагами в 0.5°, вращайте «Многофункциональная клавиша вверху» или «Многофункциональная клавиша внизу».

## 5.7 Управление образцом строчки

### Сохранение установок образца строчки



- > Выберите образец строчки, алфавит или пуговичную петлю.
- > Нажмите кнопку «i-диалог».
- > Измените стежок, алфавит или петлю.



- > Чтобы сохранить все изменения в долговременной памяти, нажмите кнопку «Сохранение установок образца строчки».



- > Чтобы отменить все изменения, нажмите кнопку «Возврат образца строчки к базовым установкам».

### Вызов использованных в последнюю очередь образцов

15 сшитых в конце образцов автоматически сохраняются в памяти и могут в любое время снова использоваться.



- > Чтобы показать последние сшитые образцы строчки, нажмите кнопку «История».
- > Выберите образец строчки.

### Сохранение образца строчки в собственной ячейке памяти

В файле «Персональная память» можно сохранять любые, в том числе и индивидуально измененные, образцы.

- > Выберите образец строчки, алфавит или пуговичную петлю.
- > Измените образец строчки.
- > Нажмите кнопку «Персональная память».



- > Нажмите кнопку «Сохранение образцов строчек».
- > Выберите папку, в которой должен быть сохранен образец.



- > Нажмите кнопку «Подтвердить».

### Перезапись образца строчки из собственной ячейки памяти

Предпосылка:

- Образец строчки сохранен в собственной ячейке памяти.
- > Выберите образец строчки, алфавит или пуговичную петлю.
- > Измените образец строчки.
- > Нажмите кнопку «Персональная память».



- > Нажмите кнопку «Сохранение образцов строчек».
- > Выберите папку, в которой был сохранен образец, который нужно перезаписать..
- > Выберите образец, который нужно перезаписать.



- > Нажмите кнопку «Подтвердить».

### Загрузка образца строчки из собственной ячейки памяти

Предпосылка:

- Образец строчки сохранен в собственной ячейке памяти.



- > Нажмите кнопку «Персональная память».



- > Нажмите кнопку «Загрузка образца строчки».
- > Выберите папку, в которой находится образец.
- > Выберите образец строчки.

## Удаление образца строчки из собственной ячейки памяти

Предпосылка:

- Образец строчки сохранен в собственной ячейке памяти.



> Нажмите кнопку «Персональная память».



> Нажмите кнопку «Удаление».  
> Выберите папку, в которой находится образец.  
> Выберите образец строчки.



> Чтобы удалить образец строчки, нажмите кнопку «Подтвердить».

## Сохранение образцов строчек на накопителе USB BERNINA

На накопителе USB BERNINA можно сохранять любые образцы строчек, в том числе и измененные индивидуально.

> Выберите образец строчки или алфавит.  
> Обработайте образец строчки.  
> Нажмите кнопку «Персональная память».



> Нажмите кнопку «Персональная память».



> Нажмите кнопку «Сохранение образцов строчек».  
> Вставьте накопитель USB BERNINA в порт USB машины.



> Нажмите кнопку «Флеш-накопитель USB».



> Нажмите кнопку «Подтвердить».

## Загрузка образца строчки с флеш-накопителя USB BERNINA



> Нажмите кнопку «Персональная память».



> Нажмите кнопку «Загрузка образца строчки».  
> Нажмите кнопку «Увеличение/уменьшение окна» (1).

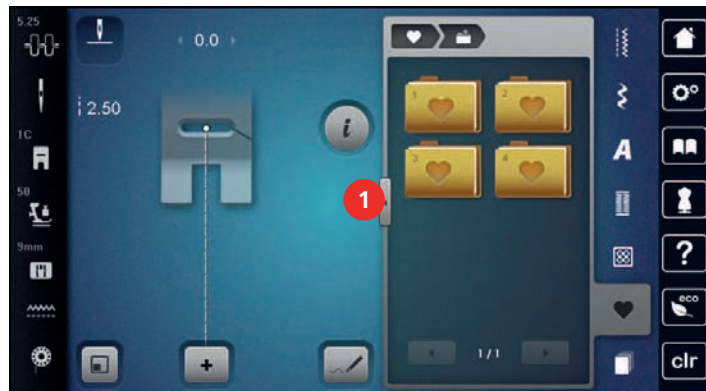

> Вставьте накопитель USB BERNINA в порт USB машины.  
> Нажмите кнопку «Флеш-накопитель USB».  
> Выберите нужный образец строчки.

## Удаление образца строчки с флеш-накопителя BERNINA USB



> Нажмите кнопку «Персональная память».



> Нажмите кнопку «Удаление».  
> Вставьте накопитель USB BERNINA в порт USB машины.

- > Выберите образец, который нужно удалить.
- > Нажмите кнопку «Подтвердить».

## 5.8 Дизайнер стежков

### Дизайнер стежков. Обзор



- |   |                          |    |                              |
|---|--------------------------|----|------------------------------|
| 1 | «Отмена данных»          | 7  | «Ограничение ширины образца» |
| 2 | «Восстановление данных»  | 8  | «Перемещение изображения»    |
| 3 | Точечная позиция         | 9  | «Перемещение точек»          |
| 4 | «Уменьшение изображения» | 10 | «Введение/Обработка стежка»  |
| 5 | «Увеличение изображения» | 11 | «Прокрутка точек»            |
| 6 | Вид образца              |    |                              |

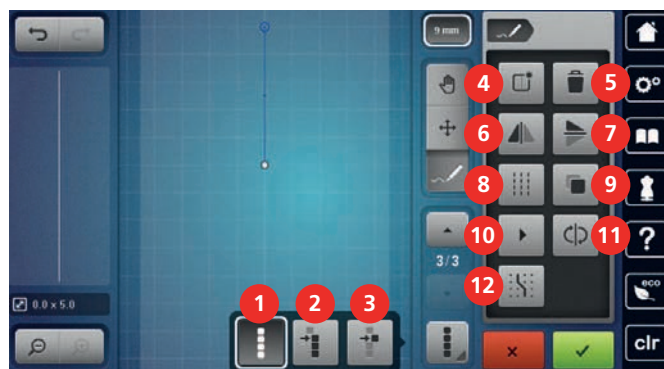

- |   |   |    |  |
|---|---|----|--|
| 1 | «Выбор всех точек»                          | 7  | «Зеркальное отображение вверх/вниз»    |
| 2 | «Выбор, начиная с одной определенной точки» | 8  | «Тройной стежок»                       |
| 3 | «Отдельная точка выбрана»                   | 9  | «Удвоение»                             |
| 4 | «Создание нового образца стежков»           | 10 | «Фиктивное вышивание»                  |
| 5 | «Удаление»                                  | 11 | «Изменение последовательности стежков» |
| 6 | «Зеркальное отображение влево/вправо»       | 12 | «Фиксирование на решетке»              |

### Создание собственного образца



Образцы строчек, созданные в дизайнера стежков, могут быть сохранены в «Собственной ячейке памяти».

Дизайнер стежков дает возможность создавать собственные и обрабатывать имеющиеся образцы строчек. На экране можно свободными движениями создавать собственные образцы строчек.

В левой части дисплея дополнительно появляется позиция активной точки: Горизонтально показано расстояние от точки до средней линии в миллиметрах. Вертикально показано расстояние от точки до предыдущей точки в миллиметрах.



> Нажмите клавишу «Дизайнер стежков».



> Нажмите клавишу «Создание нового образца стежков».

> Введите точку на дисплее.

> Введите нужные дополнительные точки на дисплее.



> Нажмите клавишу «Подтвердить».

### Обработка вида



> Выберите образец строчки, алфавит или петлю.

> Нажмите клавишу «Дизайнер стежков».



> Чтобы уменьшить вид образца, нажмите клавишу «Уменьшение изображения».



> Чтобы увеличить уменьшенное изображение образца, нажмите клавишу «Увеличение изображения».



> Нажмите клавишу «Перемещение изображения».

> Переместите изображение образца.

### Введение точки



> Выберите образец строчки, алфавит или петлю.

> Нажмите клавишу «Дизайнер стежков».



> Чтобы высветить растровые точки, нажмите клавишу «Фиксирование на решетке».

– Каждая введенная точка будет автоматически помещена на ближайшую растровую точку.



> Чтобы выбрать точку, после которой должна быть добавлена новая точка, нажмите «Прокрутка вверх».



> Чтобы выбрать точку, после которой должна быть добавлена новая точка, нажмите «Прокрутка вниз».

> Добавьте дополнительные точки.



> Чтобы отменить последнюю рабочую операцию, нажмите клавишу «Отмена данных».



> Чтобы восстановить последнюю рабочую операцию, нажмите клавишу «Восстановление данных».

### Перемещение точек



> Выберите образец строчки, алфавит или петлю.

> Нажмите клавишу «Дизайнер стежков».



> Нажмите клавишу «Отдельная точка выбрана».



> Нажмите клавишу «Выбор, начиная с одной определенной точки».



> Чтобы добавить к выбору последующую точку, нажмите клавишу «Прокрутка вверх».



> Чтобы добавить к выбору последующую точку, нажмите клавишу «Прокрутка вниз».

> Чтобы перемещать выбранные точки горизонтально, вращайте «Многофункциональная клавиша вверх».

> Чтобы перемещать выбранные точки вертикально, вращайте «Многофункциональная клавиша вниз».

### Дублирование точек

- > Выберите образец строчки, алфавит или петлю.
- > Нажмите клавишу «Дизайнер стежков».
- > Нажмите клавишу «Отдельная точка выбрана».
- > Нажмите клавишу «Выбор, начиная с одной определенной точки».
- > Чтобы добавить к выбору последующую точку, нажмите клавишу «Прокрутка вверх».
- > Чтобы добавить к выбору последующую точку, нажмите клавишу «Прокрутка вниз».
- > Нажмите клавишу «Удвоение».

### Удаление точек

- > Выберите образец строчки, алфавит или петлю.
- > Нажмите клавишу «Дизайнер стежков».
- > Нажмите клавишу «Отдельная точка выбрана».
- > Нажмите клавишу «Выбор, начиная с одной определенной точки».
- > Чтобы добавить к выбору последующую точку, нажмите клавишу «Прокрутка вверх».
- > Чтобы добавить к выбору последующую точку, нажмите клавишу «Прокрутка вниз».
- > Чтобы удалить все выбранные точки образца, нажмите кнопку «Удаление».

### Установка тройного стежка

- > Выберите образец строчки, алфавит или петлю.
- > Нажмите клавишу «Дизайнер стежков».
- > Нажмите клавишу «Выбор, начиная с одной определенной точки».
- > Чтобы выбрать предыдущую точку, нажмите клавишу «Прокрутка вверх».
- > Чтобы выбрать последующую точку, нажмите клавишу «Прокрутка вниз».
- > Чтобы установить тройной стежок для маркированных точек, нажмите клавишу «Тройной стежок».

### Зеркальное отображение образца

- > Выберите образец строчки, алфавит или петлю.
- > Нажмите клавишу «Дизайнер стежков».
- > Нажмите клавишу «Отдельная точка выбрана».
- > Нажмите клавишу «Выбор всех точек».



> Чтобы зеркально отобразить все точки в поперечном направлении, нажмите клавишу «Зеркальное отображение влево/вправо».



> Чтобы зеркально отобразить все точки в продольном направлении, нажмите клавишу «Зеркальное отображение вверх/вниз».

### Изменение последовательности стежков



> Выберите образец строчки, алфавит или петлю.

> Нажмите клавишу «Дизайнер стежков».



> Нажмите клавишу «Отдельная точка выбрана».



> Нажмите клавишу «Выбор всех точек».



> Нажмите клавишу «Изменение последовательности стежков».

### Новый рисунок образца строчки



> Выберите образец строчки, алфавит или петлю.

> Нажмите клавишу «Дизайнер стежков».



> Нажмите клавишу «Фиктивное вышивание».

### Установка ширины образца строчки

Ширина образца строчки ограничена до 9 мм. Чтобы шить более широкий образец, например, образец поперечной подачи, необходимо деактивировать ограничение.



> Выберите образец строчки, алфавит или петлю.

> Нажмите клавишу «Дизайнер стежков».



> Чтобы деактивировать ограничение, нажмите клавишу «Ограничение ширины образца».

> Чтобы активировать ограничение, повторно нажмите клавишу «Ограничение ширины образца».

## 5.9 Закрепление начала и конца шва

### Укрепление шва клавишей «Закрепление строчки»

Кнопку «Закрепление строчки» можно программировать разными функциями.



> Нажмите кнопку «Закрепление строчки» перед началом шитья.

– Образец/комбинация образцов будут прошиты заданным количеством закрепительных стежков до начала шитья.

> Нажмите кнопку «Закрепление строчки» во время шитья.

– Машина сразу останавливается и выполняет запрограммированное количество закрепительных стежков.

### Закрепление строчки клавишей «Конец образца»

Кнопку «Конец образца» можно программировать разными функциями.



> Нажмите кнопку «Конец образца» перед шитьем или во время шитья.

– Символ остановки во время шитья означает, что функция активна, и образец строчки или активная комбинация образцов в конце закрепится запрограммированным количеством стежков.



## 5.10 Компенсация толщины материала

Если лапка косо стоит на толстом шве, то транспортер не может захватывать материал, и швейный проект будет вышит неаккуратно.

- > 1 – 3 компенсационных пластинки протолкните сзади под лапку вплотную к игле, чтобы выровнять слои ткани.

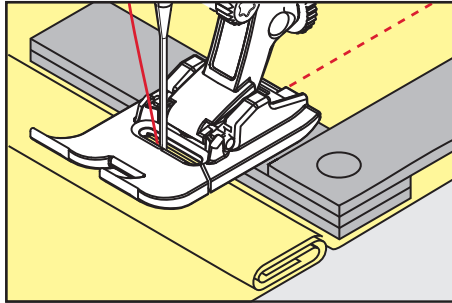

– Лапка лежит горизонтально на швейном проекте.

- > 1 – 3 компенсационных пластинки протолкните спереди под лапку вплотную к игле, чтобы выровнять слои ткани.

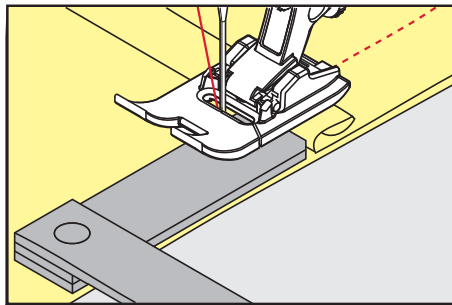

– Лапка лежит горизонтально на швейном проекте.

- > Шейте до тех пор, пока вся лапка не пройдет толстое место шва.
- > Удалите компенсационные пластинки.

## 5.11 Обработка уголков

При шитье уголков ткань подается меньше, так как только одна часть швейного проекта лежит на транспортере. С помощью компенсационной пластинки можно тем не менее равномерно подавать ткань.

- > Если Вы дошли до канта материала, остановите процесс шитья с нижней позицией иглы.
- > Поднимите лапку.
- > Поверните ткань и приведите ее в нужную позицию.
- > 1 – 3 компенсационных пластинки на правой стороне лапки протолкните вплотную к швейному проекту.
- > Опустите лапку.

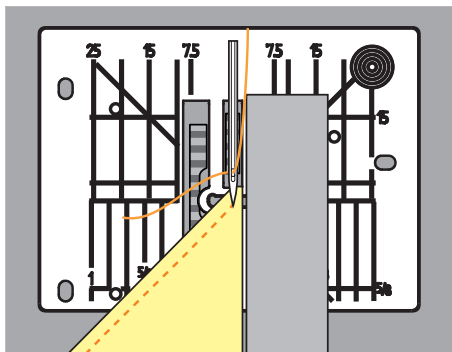













- > Шейте дальше до тех пор, пока швейный проект не окажется снова на транспортере.











## 6 Рабочие строчки

### 6.1 Обзор рабочих строчек



Образец строчки	Номер строчки	Название	Описание
---	1	Прямая строчка	Для стачивания, простегивания и сметывания.
W	2	Зигзаг	Для обметывания кромок, выполнения эластичных швов, пришивания кружев и резиновой тесьмы.
V	3	Оверлочная строчка	Для обметывания кантов, сшивания и обметывания эластичных тканей в ходе одной операции.
W	4	Строчка «серпантин»	Для штопки и усиления кромок или пришивания кружев и резиновой тесьмы.
И И	5	Программа закрепления строчки	Для автоматического закрепления начала шва прямым и обратным стежком.
---	6	Тройная прямая строчка	Для усиления швов на плотных материалах и для получения декоративных эффектов.
W	7	Тройная строчка зигзаг	Для износостойких швов на прочных материалах, видимых подрубленных краев и для получения декоративных эффектов.
X	8	Сотовая строчка	Для эластичных тканей и подрубленных краев, а также для резиновой нитки.
W	9	Потайная строчка	Для потайной подшивки на большинстве видов ткани и для фестончатой подшивки на мягком джерси и тонких тканях.

	10	Двойная оверлочная строчка	Для стачивания и обметывания эластичных тканей в ходе одной операции.
	11	Сверхэластичная строчка	Для высокоэластичных открытых швов.
	12	Гофрирующая строчка	Для гофрирования резиновой ниткой и для плоских соединительных швов на тканях средней плотности.
	13	Растяжимая оверлочная строчка	Для стачивания и обметывания эластичных тканей в ходе одной операции и для плоских соединительных швов.
	14	Строчка «джерси»	Для видимого подрубленного края и видимого шва на белье и пуловерах, для заплат на трикотаже.
	15	Универсальная строчка	Для плоских соединительных швов, видимого подрубленного края и декоративных строчек на плотных тканях, таких как фетр и кожа, для пришивания резиновой тесьмы.
	16	Прошитый зигзаг	Для обработки и укрепления кромок, для пришивания резиновой тесьмы и для декоративных строчек.
	17	Строчка «лайкра»	Для плоских соединительных швов, видимого подрубленного края на лайковых материалах и для обработки швов на изделиях женской галантереи.
	18	Эластичная строчка	Для эластичных швов и подрубленных краев на тканых и трикотажных материалах.
	19	Усиленный оверлочный шов	Для оверлочных или плоских соединительных швов на средней плотности трикотажных и махровых материалах.
	20	Трикотажный оверлочный шов	Для эластичных швов и подрубленных краев на тканых и трикотажных материалах, для сшивания и обметывания.
	21	Сметочная строчка	Для сметывания швов и подрубленных краев и для квилтовых проектов.
	22	Простая программа штопки	Для автоматической штопки на тонких и плотных материалах.

	23	Усиленная программа штопки	Для автоматической штопки на плотных материалах.
	24	Программа закрепки	Для усиления прорезей карманов, закрепок пуговичных петель и для пришивания шлевок.
	25	Программа закрепки	Для усиления прорезей карманов, пришивания шлевок и укрепления концов шва.
	26	Крупные «мушки»	Усиление прорезей карманов, застежек молния и прорезей на средней плотности и плотных материалах.
	27	Малые «мушки»	Усиление прорезей карманов, застежек молния и прорезей на тонких и средней плотности материалах.
	29	Узкая потайная строчка	Для подшивки потайным и фестончатым швом на легких, тонких и мягких материалах.
	31	Трехстежковая прямая строчка с удлиненным стежком	Для износостойких швов на прочных материалах, например, видимых и декоративных швов.
	32	Одиночный прямой стежок	Для 1 прямого стежка как стежка перехода в комбинации.
	33	Три одиночных прямых стежка	Для 3 одиночных прямых стежков как стежков перехода в комбинации.
	34	Усиленная программа штопки	Для штопки вместе с функцией "Шитье в обратном направлении".

## 6.2 Шитье прямой строчкой

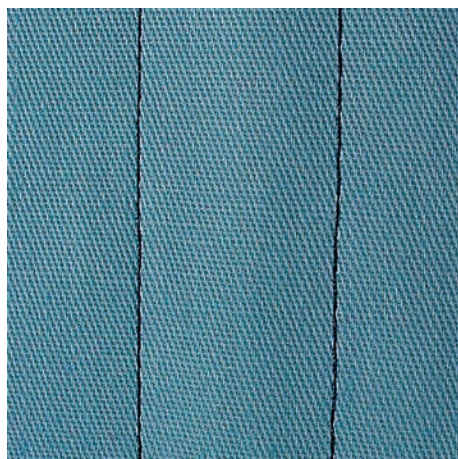



Настройте длину стежка в соответствии со швейным проектом, например, для джинсовой ткани длинные стежки (примерно 3 – 4 мм), для тонких тканей короткие стежки (примерно 2 – 2,5 мм).  
 Настройка длины стежка в соответствии с толщиной ниток. Например, при прострачивании многокруточными толстыми нитками длинные стежки (примерно 3 – 5 мм).

Предпосылка:

- Лапка для реверсных стежков #1C/1D вставлена.



- > Нажмите кнопку «Рабочие строчки».
- > Выберите Прямая строчка № 1.

### 6.3 Закрепление автоматической программой закрепления строчки

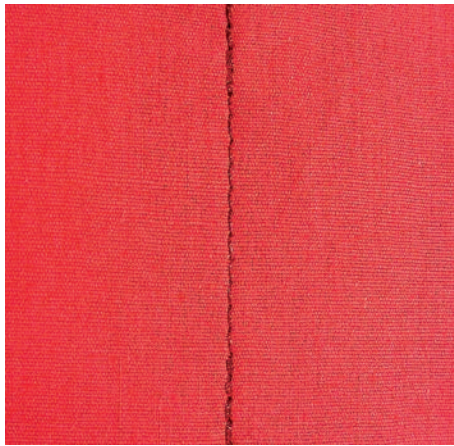

Происходит равномерное закрепление определенным количеством выполненных стежков 6 вперед и 6 назад.

Предпосылка:

- Лапка для реверсных стежков #1C вставлена.



- > Нажмите кнопку «Рабочие строчки».
- > Выберите Программа закрепления строчки № 5.
- > Нажмите на пусковую педаль.
  - Машина автоматически закрепляет строчку.



- > Выполните шов нужной длины.
- > Нажмите кнопку «Шитье в обратном направлении».
  - Машина автоматически закрепляет строчку и останавливается в конце программы закрепления строчки.

### 6.4 Вшивание застежек «молния»

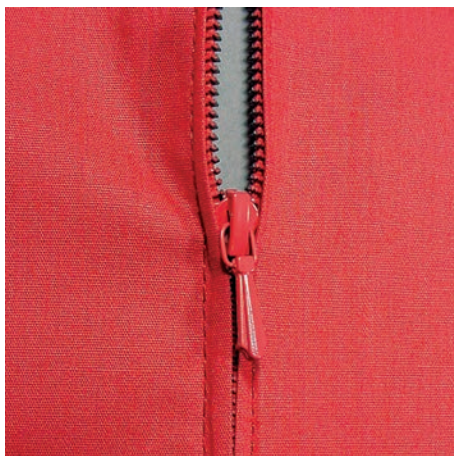



Так как подача ткани в начале шитья может быть трудной, рекомендуется прочно удерживать нитки в начале шитья, или на несколько стежков оттянуть швейный проект слегка назад или сначала прошить в обратном направлении 1 – 2 см.



- > Вставьте Лапка для реверсных стежков #1С.
- > Нажмите кнопку «Рабочие строчки».
- > Выберите Прямая строчка № 1.
- > Выполните шов до начала застёжки молния.
- > Выполните закрепительные строчки.
- > Зашейте отрезок с застёжкой молния длинными стежками.
- > Обработайте припуск на шов.
- > Приутюжьте шов.
- > Откройте застёжку молния.
- > Приметайте застёжку молния под материалом таким образом, чтобы края материала смыкались над серединой застёжки.
- > На несколько сантиметров раскройте застёжку.
- > Вставьте Лапка для "молний" #4D.
- > Переместите иглу вправо.
- > Используйте коленный рычаг для поднятия лапки и расположения швейного проекта.
- > Начинайте шить с левой верхней стороны.
- > Направляйте лапку таким образом, чтобы игла прокалывала тесьму молнии вдоль звеньев застёжки.
- > Перед ползунком молнии остановитесь с нижней позицией иглы.
- > Поднимите лапку.
- > Снова закройте застёжку.
- > Продолжайте шить и остановитесь перед концом прорези с нижним положением иглы.
- > Поднимите лапку и поверните швейный проект.
- > Прошейте до другой стороны застёжки молния, остановите машину с нижней позицией иглы.
- > Поднимите лапку и поверните швейный проект.
- > Прострочите вторую сторону снизу вверх.

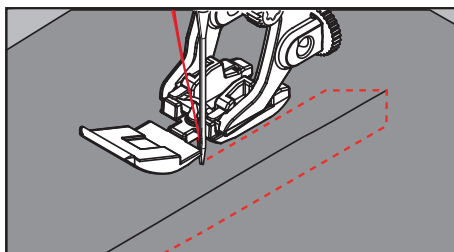

## 6.5 Пришивание застёжки молния с обеих сторон

Для тканей с ворсом, как например, бархат, рекомендуется вшивать застёжку молния с обеих сторон снизу вверх.



Если ткань плотная или жесткая, рекомендуется использовать иглу толщиной 90 – 100, при этом получаются равномерные стежки.



- > Вставьте Лапка для реверсных стежков #1С.
- > Нажмите кнопку «Рабочие строчки».
- > Выберите Прямая строчка № 1.
- > Выполните шов до начала застёжки молния.
- > Выполните закрепительные строчки.
- > Зашейте отрезок с застёжкой молния длинными стежками.
- > Обработайте припуск на шов.
- > Приутюжьте шов.
- > Откройте застёжку молния.







## 6.7 Шитье тройного зигзага

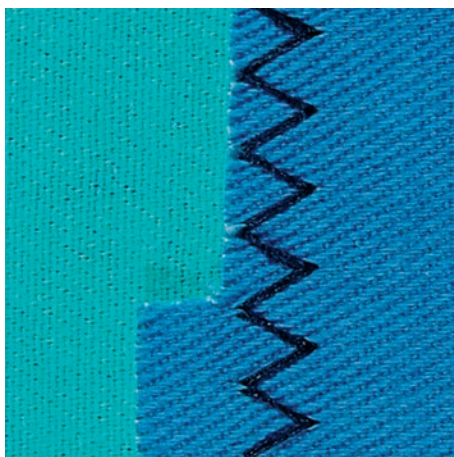

На плотных тканях, в особенности на джинсовой ткани, чехлах для шезлонга, маркизах. Подшивка на тканях, подвергающихся частой стирке. Сначала обметывайте подогнутые края.

- > Вставьте Лапка для реверсных стежков #1C/1D.
- > Нажмите кнопку «Рабочие строчки».
- > Выберите Тройная строчка зигзаг № 7.



## 6.8 Свободная штопка

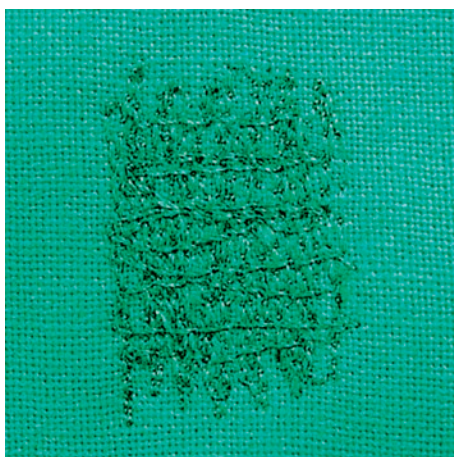

Для штопки дыр или протертых мест на любой ткани.

Если нитки выступают наружу, стежки выглядят некрасиво, в этом случае передвигайте ткань помедленнее. Если на изнанке ткани образуются узелки, передвигайте ткань быстрее. При обрыве нитки ткань обязательно надо передвигать равномернее.

- > Вставьте Лапка для штопки #9.
- > Нажмите кнопку «Рабочие строчки».
- > Выберите Прямая строчка № 1.
- > Опустите транспортер.
- > Закрепите приставной столик.
- > Закрепите ткань в штопальных пяльцах (специальная принадлежность).
  - Место починки остается равномерно растянутым и не будет стягиваться.
- > Направляйте материал вручную слева направо, без жесткого прижима.
- > Чтобы предотвратить образование разрывов и обрыв нитки, закругляйте строчку.





## 6.9 Автоматическая штопка



Простая программа штопки № 22 прежде всего подходит для быстрой штопки протертых мест или разрывов. Рекомендуется подклеивать под протертые места или разрывы легкую ткань или тонкую самоклеющуюся ткань. Простая программа штопки № 22 заменяет нити основы на любых тканях. Если поверхность штопки перекашивается, можно выровнять ее функцией баланса.

- > Вставьте Лапка для реверсных стежков #1С или Лапка с салазками для петель #3А.
- > Нажмите кнопку «Рабочие строчки».
- > Выберите Простая программа штопки № 22.
- > Закрепляйте тонкие ткани в штопальных пяльцах (специальная принадлежность).
  - Место починки остается равномерно растянутым и не будет стягиваться.
- > Начинайте шить от верхней левой части.
- > Прострочите первую строчку нужной длины.
- > Остановите машину.
- ⓪ > Нажмите кнопку «Шитье в обратном направлении».
  - Длина запрограммирована.
- > Завершите программу штопки.
  - Машина автоматически останавливается.

## 6.10 Усиленная автоматическая штопка



Усиленная программа штопки № 23 прежде всего подходит для быстрой штопки протертых мест или разрывов. Усиленная программа штопки № 23 заменяет нити основы на любых тканях.



Если штопка не перекрыла всю поврежденную поверхность, рекомендуется переместить материал и заново включить программу штопки. Длина запрограммирована и ее можно повторять любое количество раз.



- > Вставьте Лапка с салазками для петель #3А.
- > Нажмите кнопку «Рабочие строчки».
- > Выберите Усиленная программа штопки № 23.
- > Закрепляйте тонкие ткани в штопальных пальцах (специальная принадлежность).
  - Место починки остается равномерно растянутым и не будет стягиваться.
- > Начинайте шить от верхней левой части.
- > Прострочите первую строчку нужной длины.
- > Остановите машину.



- > Нажмите кнопку «Шитье в обратном направлении».
  - Длина штопки запрограммирована.
- > Завершите программу штопки.
  - Машина автоматически останавливается.

### 6.11 Усиленная штопка

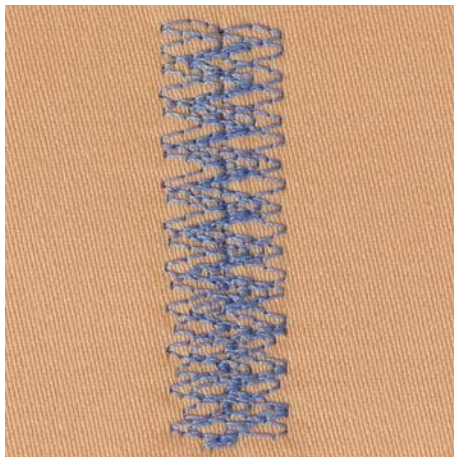

Усиленная программа штопки № 34 особенно подходит для поврежденных мест на тяжелых или плотных тканях, например, на джинсах и на рабочей одежде.



- > Вставьте Лапка для реверсных стежков #1С.
- > Нажмите клавишу «Рабочие строчки».
- > Выберите Усиленная программа штопки № 34.
- > Прострочите первую строчку нужной длины. При этом начинайте от верхней левой части.



- > Когда будет достигнута нужная длина, нажмите клавишу «Шитье в обратном направлении».
  - Машина выполнит стежки в обратном направлении.



- > Когда будет достигнута нужная длина, повторно нажмите клавишу «Шитье в обратном направлении» и сшейте вторую длину.
- > Повторяйте процесс до тех пор, пока не будет перекрыта нужная ширина.

## 6.12 Обработка края



Строчка Зигзаг № 2 подходит для всех материалов. Но ее можно использовать и при эластичных швах, а также для декоративных работ. Для тонких материалов нужно использовать штопальные нитки. При гладьевом валике рекомендуется устанавливать плотный, короткий зигзаг с длиной стежка 0,3 – 0,7 мм. Гладьевого валик можно использовать для аппликаций и для вышивания.

Предпосылка:

- Край ткани лежит плоско и не заворачивается.
- > Вставьте Лапка для реверсных стежков #1С.
- > Нажмите кнопку «Рабочие строчки».
- > Выберите Зигзаг № 2 или Гладьевого валик № 1354.
- > Выберите не очень большую ширину строчки и не очень длинный стежок.
- > Чтобы игла с одной стороны прокалывала ткань, а с другой стороны выходила за край, направьте край ткани по середине подошвы лапки.



## 6.13 Шитье двойным оверлочным швом



Двойной оверлочный шов подходит для рыхлых трикотажных материалов и в качестве поперечного шва на вязаных изделиях. При шитье трикотажных материалов нужно применять новую иглу «джерси», чтобы не повредить тонкие ячейки материала. При шитье эластичных тканей можно использовать иглу для эластичных материалов.

- > Вставьте Лапка для реверсных стежков #1С или Оверлочная лапка #2А.
- > Нажмите клавишу «Рабочие строчки».
- > Выберите Двойная оверлочная строчка № 10.



## 6.14 Отстрачивание узких кромок

- > Вставьте Лапка потайного стежка #5 или Лапка для отделки узких кромок #10/10С/10D.





- > Нажмите клавишу «Рабочие строчки».
- > Выберите Прямая строчка № 1.
- > Расположите край материала слева от направляющей детали лапки потайного стежка.
- > Выберите левую позицию иглы на желаемом расстоянии от края.

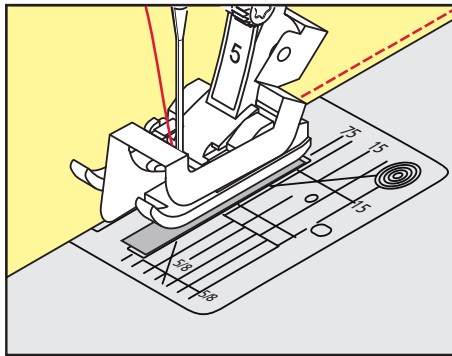

### 6.15 Отстрачивание кромок на расстоянии от края



- > Вставьте Лапка для реверсных стежков #1С.
- > Нажмите кнопку «Рабочие строчки».
- > Выберите Прямая строчка № 1.
- > Ведите канты вдоль лапки или вдоль маркировок при 1 – 2,5 см.
- > Выберите позицию иглы на желаемом расстоянии от края.

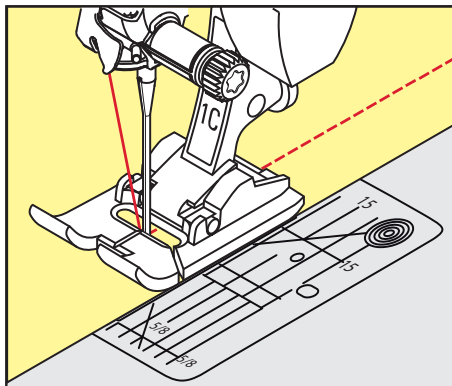

### 6.16 Отстрачивание кромок с кромкоправителем

Для отстрачивания материала параллельными широкими строчками рекомендуется вести кромкоправитель вдоль ранее проложенной строчки.



- > Вставьте Лапка для реверсных стежков #1С.
- > Нажмите кнопку «Рабочие строчки».
- > Выберите Прямая строчка № 1.
- > Ослабьте винт сзади лапки.
- > Вставьте кромкоправитель в отверстие лапки.
- > Определите нужную ширину.
- > Затяните винт.

- > Ведите край материала вдоль кромкоправителя.

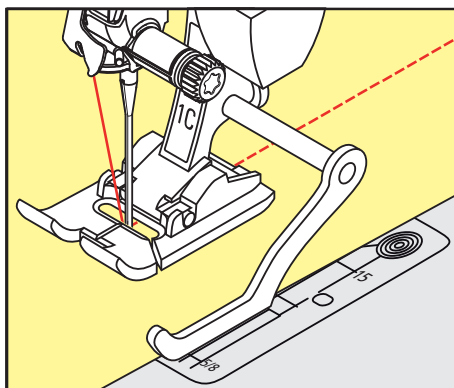

### 6.17 Шитье подогнутого края

При использовании Лапка потайного стежка #5 рекомендуется устанавливать крайнюю левую или крайнюю правую позицию иглы. При Лапка для реверсных стежков #1С и Лапка для отделки узких кромок #10/10С/10D возможны все позиции иглы.

- > Вставьте Лапка потайного стежка #5 или Лапка для реверсных стежков #1С или Лапка для отделки узких кромок #10/10С/10D.
- > Нажмите клавишу «Рабочие строчки».
- > Выберите Прямая строчка № 1.
- > Расположите внутренний верхний край подгиба справа от направляющей детали лапки потайного стежка.
- > Чтобы шить на верхнем краю подгибки, выберите крайнюю правую позицию иглы.

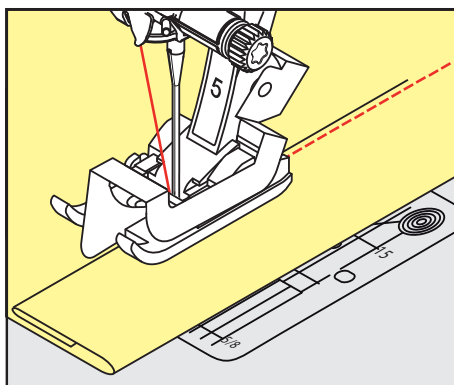

### 6.18 Выполнение потайного шва

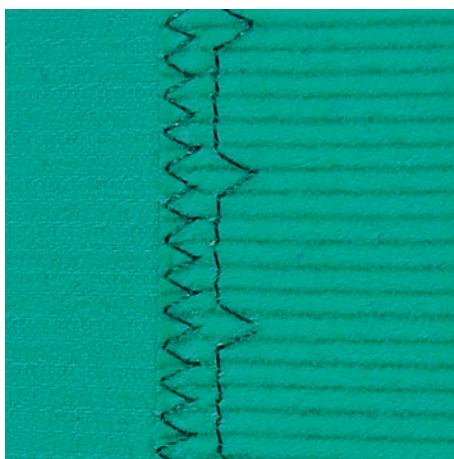

Для незаметной подшивки средней плотности и плотных материалов из хлопка, шерсти и смешанных волокон.





Предпосылка:

- Кромки ткани обработаны краевой строчкой.
- > Вставьте Лапка потайного стежка #5.
- > Нажмите клавишу «Рабочие строчки».
- > Выберите Потайная строчка № 9.
- > Ткань должна быть уложена так, чтобы обработанный край находился с правой стороны.
- > Вложите ткань под лапку таким образом, чтобы край сгиба соприкасался с направляющей кромкой лапки.
- > Чтобы игла втыкалась в край сгиба на одну и ту же глубину, равномерно ведите край сгиба вдоль направляющей лапки.
  - Убедитесь в том, что игла лишь касается края сгиба.
- > После выполнения примерно 10 см потайного шва проверьте еще раз работу с обеих сторон и при необходимости скорректируйте ширину строчки.

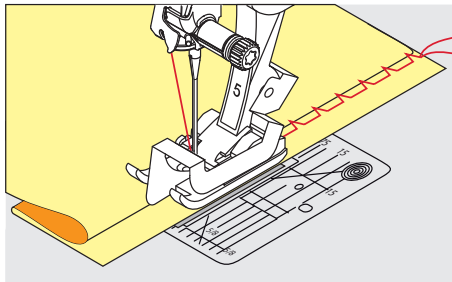

## 6.19 Выполнение декоративной подшивки



Декоративная подшивка подходит прежде всего для эластичных подшивок на трикотажных изделиях из хлопка, шерсти, синтетики и смешанных волокон.

- > Вставьте Лапка для реверсных стежков #1C/1D.
- > Нажмите кнопку «Рабочие строчки».
- > Выберите Строчка «джерси» № 14.
- > Приутюжьте и при необходимости приметайте подгибку.
- > При необходимости уменьшите прижим лапки.
- > Прошейте подгибку с нужной глубиной на передней стороне.
- > Обрежьте остальную ткань на обратной стороне.

## 6.20 Выполнение плоского соединительного шва

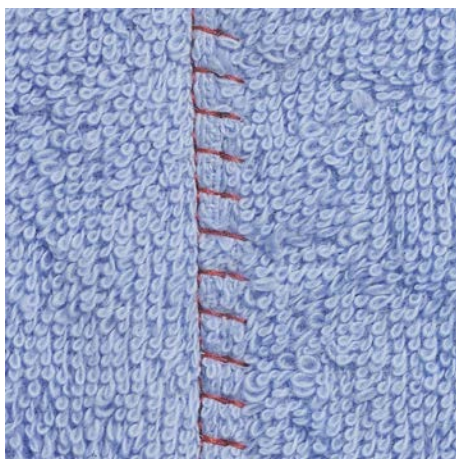

Плоский соединительный шов прежде всего подходит для пушистых или плотных тканей, таких как махровая ткань, войлок или кожа.

- > Вставьте Лапка для реверсных стежков #1С.
- > Нажмите кнопку «Рабочие строчки».
- > Выберите Растяжимая оверлочная строчка № 13.
- > Уложите края ткани друг на друга.
- > Шейте вдоль канта материала.
- > Чтобы получился очень плоский непрерывный шов, убедитесь в том, что правый укол иглы выходит за край верхнего слоя и попадает в нижний слой.

## 6.21 Выполнение сметочной строчки

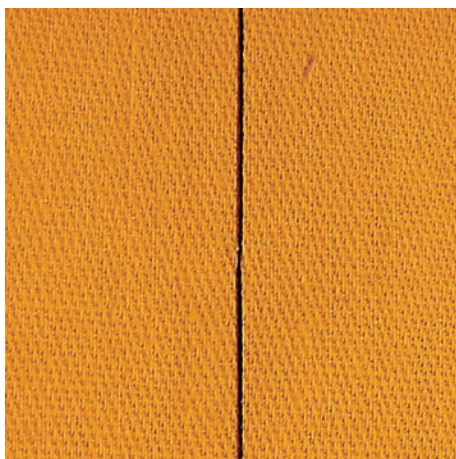

При сметывании рекомендуется использовать тонкую штопальную нитку. Ее легко можно потом удалить. При шитье сметочной строчки № 21 выполняется только каждый четвертый стежок. Самый длинный стежок достигает 24 мм, если выбирается длина стежка 6 мм. Рекомендуемая длина стежка составляет 3,5 – 5 мм. Сметочная строчка подходит для работ, при которых желательна очень большая длина стежка.

- > Вставьте Лапка для реверсных стежков #1С/1D.
- > Нажмите кнопку «Рабочие строчки».
- > Выберите Сметочная строчка № 21.
- > Выберите длину стежка.
- > Чтобы избежать смещения слоев ткани, скрепите сметываемые детали булавками, втыкаемыми поперек направления сметочной строчки.
- > В начале и конце прошейте 3 – 4 закрепительных стежка.

## 7 Декоративные строчки

### 7.1 Обзор декоративных строчек

В зависимости от типа ткани лучше выглядят простые или более сложные декоративные строчки.

- Декоративные строчки, запрограммированные одиночными прямыми стежками, особенно хорошо смотрятся на легких материалах, напр. Декоративная строчка № 101.
- Декоративные строчки, запрограммированные тройными прямыми стежками или несколькими гладьевыми стежками, особенно подходят для материалов средней плотности, например Декоративная строчка № 107.
- Декоративные строчки, запрограммированные гладьевыми стежками, особенно хорошо смотрятся на плотных материалах, напр. Декоративная строчка № 401.

Для получения совершенного рисунка строчки используйте в качестве верхней и нижней ниток нитки одного цвета и стабилизатор. При ворсистой или длиноволокнистой ткани рекомендуется использовать на лицевой стороне дополнительно растворимый в воде стабилизатор, который можно легко смыть после шитья.



Декоративная строчка	Категория	Наименование
	Категория 100	Природа
	Категория 200	Строчки "Природа" с поперечной подачей транспортера
	Категория 300	Крестообразные стежки
	Категория 400	Гладьевые строчки
	Категория 500	Гладьевые строчки с поперечной подачей транспортера
	Категория 600	Строчки "Орнаменты"
	Категория 700	Строчки «Домашний текстиль»
	Категория 800	Стежки вышивания белой гладью с поперечной подачей
	Категория 900	Строчки - пиктограммы
	Категория 1000	Строчки - пиктограммы с поперечной подачей транспортера

Декоративная строчка	Категория	Наименование
	Категория 1200	Филигранные строчки с поперечной подачей транспортера
	Категория 1400	Тейперинг
	Категория 1500	Символы стран и городов (специальные строчки)
	Категория 1600	Квилтовые стежки с поперечной подачей
	Категория 1700	Международные символы

## 7.2 Шитье с декоративными нитками на шпулке



Шпулку можно заполнить любыми нитками. Свободное вышивание со структурой. Этот метод похож на шитье свободными руками, но он осуществляется на **изнаночной** стороне материала.

Поверхность шитья должна быть усилена стабилизатором. Образец можно начертить на изнаночной стороне материала. Образец можно начертить и на лицевой стороне материала. Линии можно прошить свободной прямой строчкой полиэфирными, хлопчатобумажными или вискозными нитками. Ряды строчек видны на изнанке ткани и служат вспомогательными линиями при шитье нижними нитками.

Шитье нижними нитками можно выполнять с функцией BSR. Рекомендуется равномерно перемещать работу под иглой с одинаковой скоростью, следуя линиям образца. После шитья стабилизатор необходимо удалить.

Сначала выполните пробное шитье и проверьте, как выглядит результат на изнанке.

Не все декоративные строчки годятся для этой техники. Хорошие результаты достигаются прежде всего при простых декоративных строчках. Избегайте компактных видов строчек и гладьевого валика пуговичных петель.

### ВНИМАНИЕ

Используется неподходящий шпульный колпачок

Повреждение шпульного колпачка.

> Используйте шпульный колпачок Bobbinwork (специальная принадлежность).





> Вставьте Открытая вышивальная лапка #20C/20D.

> Нажмите кнопку «Декоративные строчки».



> Выберите подходящую декоративную строчку.

> Чтобы регулировать длину стежка и ширину строчки для получения красивой вязки стежков даже при шитье толстыми нитками, вращайте «Многофункциональную клавишу вверх» и «Многофункциональную клавишу вниз».

-  > Нажмите кнопку «i-диалог».
-  > Нажмите кнопку «Длинный стежок».
  - Будет шит каждый второй стежок.
-  > Чтобы настроить натяжение верхней нитки, нажмите кнопку «Натяжение верхней нитки».

### 7.3 Изменение плотности стежков

При некоторых декоративных строчках (например № 401) может измениться плотность стежков. Если плотность стежков увеличивается, то при этом уменьшается расстояние между стежками. Если плотность стежка уменьшается, расстояние между стежками увеличивается. При этом установленная длина образца не изменяется.

- > Выберите декоративную строчку.
-  > Нажмите кнопку «i-диалог».
-  > Нажмите кнопку «Изменение длины образца/расстояния между стежками».
- > Установите плотность стежка (1).



### 7.4 Сужающиеся строчки

#### Обзор сужающихся строчек

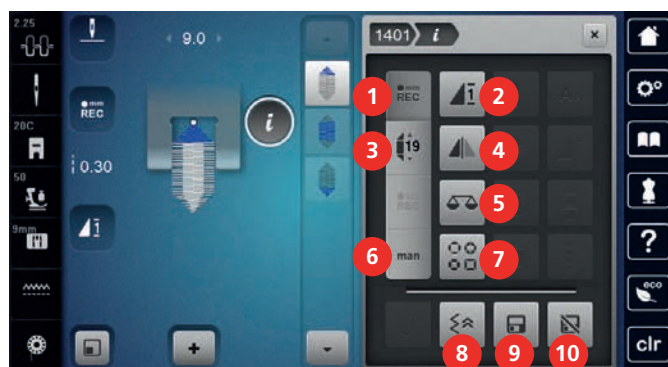





- |   |   |
|---|---|
| 1 «Программирование длины секции 2»     | 6 «Ручной тейперинг»                              |
| 2 «Повтор образца»                      | 7 «Выбор вида сужающейся строчки»                 |
| 3 «Установка длины»                     | 8 «Постежковое шитье в обратном направлении»      |
| 4 «Зеркальное отображение влево/вправо» | 9 «Сохранение установок образца строчки»          |
| 5 «Баланс»                              | 10 «Возврат образца строчки к базовым установкам» |





## Изменение острия образца

Тейперинг это техника, при которой образцы строчек сужаются в начале и в конце. В распоряжении имеются 4 предварительно заданных конца образцов строчек. Кроме этого, концы образца строчки можно определить индивидуально.

-  > Нажмите клавишу «Декоративные строчки».
-  > Выберите образец строчки категории 1400.
-  > Нажмите клавишу «i-диалог».
-  > Нажмите клавишу «Выбор вида сужающейся строчки».
-  > В правой части дисплея выберите нужное острие образца.







-  > Чтобы индивидуально изменить концы образца строчки, нажмите клавишу «Установка концов образца строчки».
-  > Чтобы изменить концы образца строчки, нажмите в правой верхней части экрана клавишу «Минус» или «Плюс».
-  > Чтобы изменить длину концов образца строчки, нажмите в правой нижней части экрана клавишу «Минус» или «Плюс».



## Шитье сужающихся строчек

Изменения на выбранном образце строчки автоматически сохраняются. В ручном режиме изменения пропадают после повторного выбора образца строчки.





-  > Нажмите клавишу «Декоративные строчки».
-  > Выберите образец строчки категории 1400.
-  > Нажмите клавишу «i-диалог».
-  > Чтобы изменения образца строчки не сохранялись, нажмите клавишу «Ручной тейперинг».
-  > Чтобы изменения образца строчки автоматически сохранялись, нажмите клавишу «Программирование длины секции 2».

-  > Чтобы начать шить, нажмите кнопку «Пуск/Остановка» или задействуйте пусковую педаль.



-  > Если в середине тайпинга достигнута нужная длина, нажмите клавишу «Шитье в обратном направлении».
  - Машина шьет весь образец строчки и автоматически останавливается.

### Автоматическое шитье сужающихся строчек

-  > Нажмите клавишу «Декоративные строчки».
  - > Выберите образец строчки категории 1400.
-  > Нажмите клавишу «i-диалог».
-  > Нажмите клавишу «Установка длины».
  - > Чтобы установить длину, вращайте кнопки «Многофункциональная клавиша вверх» или «Многофункциональная клавиша вниз».
-  > Чтобы начать шить, нажмите кнопку «Пуск/Остановка» или задействуйте пусковую педаль.
  - Машина шьет весь образец строчки и автоматически останавливается.

## 7.5 Выполнение крестообразного стежка

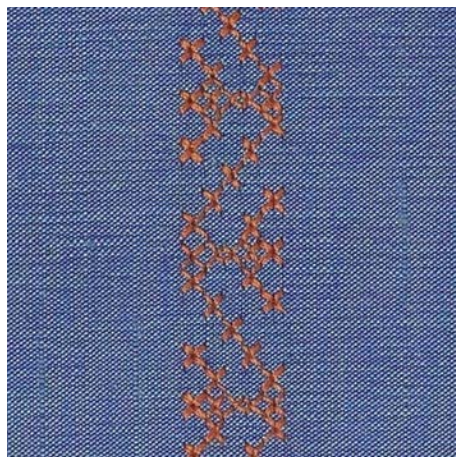

Крестообразная вышивка это традиционная техника и дополнение к обычным декоративным строчкам. Если выполнять крестообразные стежки на льняной структуре, они выглядят как ручная вышивка. Если выполнять крестообразные стежки вышивальными нитками, образец выглядит более полным. Крестообразные стежки используются прежде всего для декорации дома, в качестве бордюров на деталях одежды и как обычные украшения. Так как каждый следующий ряд стежков ориентируется на первый ряд, рекомендуется шить первый ряд в виде прямой линии.

- > Вставьте Лапка для реверсных стежков #1C/1D или Открытая вышивальная лапка #20C/20D.
- > Выберите крестообразный стежок категории 300 и при необходимости комбинируйте.
- > Чтобы сшить прямую линию, выполните первый ряд стежков с помощью кромконаправителя или ограничительной рейки.
- > Сшейте второй ряд по ширине лапки или с помощью кромконаправителя рядом с первым рядом.







## 7.6 Защипы

### Защипы



Защипы это узко простроченные складки, которые должны быть сшиты до точного покроя детали одежды или швейного проекта. Они подходят в качестве украшения или в комбинации с другими вышивками. Использование лапок для защипов может значительно упростить эту технику. Эта техника уменьшает размеры поверхности ткани. Нужно всегда планировать достаточно материала.

### Обзор лапок для защипов

Лапка для защипов	Номер	Описание
	# 30 (специальная принадлежность)	3 желобка Для плотных материалов. С 4 мм двухстержневой иглой
	# 31 (специальная принадлежность)	5 желобков Для средней плотности и плотных тканей. С 3 мм двухстержневой иглой
	# 32 (специальная принадлежность)	7 желобков Для легких и средней плотности материалов. С 2 мм двухстержневой иглой
	# 33 (специальная принадлежность)	9 желобков Для очень легких тканей (без вкладной нити). С 1 или 1,6 мм двухстержневой иглой

Лапка для защипов	Номер	Описание
	# 46 С (специальная принадлежность)	5 желобков С 1.6 – 2.5 мм двухстержневой иглой Для очень легких и средней плотности материалов.

### Заправка вкладной нити

Защипы выглядят ярче и рельефнее, если шить их с вкладной нитью. Вкладная нить должна хорошо укладываться в желобок соответствующей лапки. Вкладная нить должна быть цветопрочной и не должна сокращаться.

- > Выключите машину.
- > Извлеките иглу.
- > Снимите лапку.
- > Снимите игольную пластину.
- > Откройте крышку петлителей.
- > Проведите вкладную нить через отверстие петлителя и снизу через отверстие в игольной пластине.
- > Снова вставьте игольную пластину.
- > Закройте крышку петлителей.
- > Следите за тем, чтобы вкладная нить проходила через маленькое отверстие для нитки в крышке петлителей.

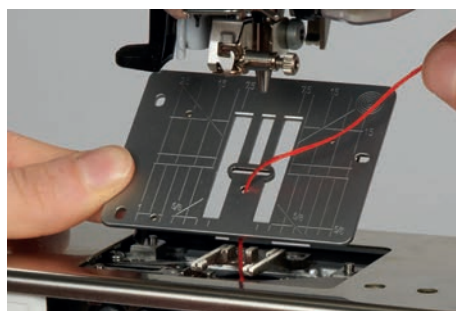

- > Насадите катушку на коленный рычаг.



- > Убедитесь, что вкладная нить хорошо скользит.
- > Если нитка плохо скользит у крышки петлителей, оставьте его открытым во время шитья.
- > Если крышка петлителей открыта, выключите функцию контроля нижней нитки в программе Setup.
  - Вкладная нить во время шитья находится на изнаночной стороне и удерживается/прошивается нижней ниткой.

### Шитье зацепов

- > Вставьте соответствующую двухстержневую иглу.
- > Заправьте двухстержневую иглу.
- > Вытяните вверх нижнюю нитку.
- > Сшейте первый зацеп.
- > Проведите первый зацеп под одним из желобков лапки для зацепов в зависимости от выбранного расстояния.
- > Все остальные зацепы шейте параллельно.



## 8 Алфавиты и монограммы

### 8.1 Обзор алфавитов

Буквы блочного, контурного, рукописного шрифтов, а также "Комикс" и кириллицу можно шить в двух размерах. Монограммы можно шить в трех различных размерах. Буквы блочного, контурного, рукописного шрифтов, а также "Комикс" и кириллицу можно шить и строчными буквами.

Для получения совершенного стежка рекомендуется использовать в качестве верхней и нижней ниток нитки одного цвета. Работу можно укрепить на изнаночной стороне ткани прокладкой-стабилизатором. На лицевой стороне ворсистой или длинноволокнистой ткани, например, махровой ткани, можно дополнительно использовать водорастворимый стабилизатор.



Образец строчки	Наименование
ABCabc	Блочный шрифт
ABCabc	Контурный шрифт
<i>ABCabc</i>	Рукописный шрифт (курсив)
ABCabc	Шрифт "Комикс"
АБВабв	Кириллица
あいう	Буквы Хирагана
アイウ	Буквы Катакана
<i>ABC</i>	Монограммы 30/20/15 мм

### 8.2 Создание надписи



При шитье образцов с поперечной подачей материала, например, при монограммах, рекомендуется использовать лапку для образцов, выполняемых с поперечным транспортером, #40С. Рекомендуется выполнять пробное шитье с выбранными нитками, оригинальной тканью и оригинальной прокладкой. Надо также следить за тем, чтобы ткань подавалась равномерно и легко, не застревая. Во время шитья нельзя тянуть, подталкивать или удерживать ткань.







- > Нажмите клавишу «Алфавиты».
- > Выберите шрифт.

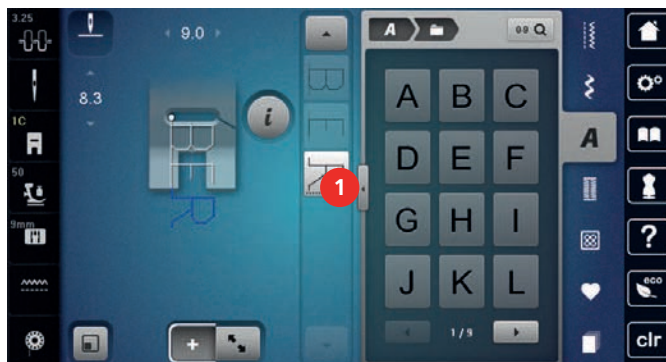

- > Чтобы создать комбинацию, нажмите кнопку «Режим комбинирования образцов/режим отдельных образцов».

- > Чтобы открыть расширенный режим ввода, нажмите кнопку «Увеличение/уменьшение окна» (1).





- > Выберите буквы.
-  > Чтобы использовать заглавные буквы, нажмите кнопку «Заглавные буквы» (стандартная установка).
-  > Чтобы использовать строчные буквы, нажмите кнопку «Строчные буквы».
-  > Чтобы использовать числа и математические символы, нажмите кнопку «Цифры и математические символы».
-  > Чтобы использовать специальные символы, нажмите кнопку «Служебные символы».



-  > Чтобы удалить отдельные части слова введенного текста, нажмите кнопку «Удаление».
- > Чтобы закрыть расширенный режим ввода, повторно нажмите кнопку «Увеличение/уменьшение окна».

### 8.3 Изменение размера букв

Гротесковый, контурный, рукописный шрифты и комик, а также кириллицу можно уменьшать в режиме отдельных образцов.

-  > Нажмите клавишу «Алфавиты».
- > Выберите шрифт.
- > Выберите буквы.
-  > Нажмите клавишу «i-диалог».
-  > Чтобы уменьшить размер шрифта, нажмите кнопку «Изменение размера букв».
- > Чтобы увеличить размер шрифта до 9 мм, повторно нажмите кнопку «Изменение размера букв».

### 8.4 Изменение размера монограмм

Размер шрифта предварительно установлен на 30 мм. Буквы можно уменьшать на 20 мм или 15 мм.

Предпосылка:

- Выбрана одна буква.
-  > Нажмите клавишу «i-диалог».



- > Чтобы уменьшить размер шрифта на 20 мм, нажмите кнопку «Изменение размера монограмм».
- > Чтобы уменьшить размер шрифта на 15 мм, повторно нажмите кнопку «Изменение размера монограмм».
- > Чтобы увеличить размер шрифта до 30 мм, повторно нажмите кнопку «Изменение размера монограмм».

## 9 Петли









### 9.1 Обзор Петли

Чтобы для каждой пуговицы, для каждой цели и для каждой детали одежды можно было создать подходящую петлю, BERNINA 790 PLUS оснащена обширной коллекцией петель. Подходящую пуговицу можно пришить на машине. Также можно шить глазки.



Образец строчки	Номер строчки	Название	Описание
	51	Бельевая петля	Для легких и средней плотности тканей, например, для блузок, платьев и постельного белья.
	52	Узкая бельевая петля	Для легких и средней плотности тканей, например, для блузок, платьев, одежды для детей и младенцев и рукоделия.
	53	Эластичная петля	Для всех эластичных материалов.
	54	Круглая петля с нормальной закрепкой	Для средней плотности и плотных тканей, например, для платьев, курток, пальто и непромокаемой одежды.
	55	Круглая петля с поперечной закрепкой	Для средней плотности и плотных тканей, с усиленной закрепкой, например, для платьев, курток, пальто и непромокаемой одежды.
	56	Петля с глазком	Для плотных неэластичных материалов, например, для курток, пальто и одежды для досуга.
	57	Петля с глазком и точечной закрепкой	Для более плотных неэластичных материалов, например, для курток, пальто и одежды для досуга.
	58	Петля с глазком и поперечной закрепкой	Для плотных неэластичных материалов, например, для курток, пальто и одежды для досуга.



	59	Петля прямой строчкой	Для выстигивания и укрепления петель и в качестве выпущки, специально для петель на натуральной или искусственной коже.
	60	Программа пришивания пуговиц	Для пришивания пуговиц с 2 и 4 отверстиями.
	61	Глазки, выполняемые мелким зигзагом	Как отверстие для шнурков или тонких тесемок и для декоративных работ.
	62	Глазки, выполняемые прямым стежком	Как отверстие для шнурков или тонких тесемок и для декоративных работ.
	63	Петля с имитацией ручной работы	Для получения эффекта ручной строчки на одежде и рукоделии на легких и средней плотности материалах.
	66	Узкая петля с двойной острой застежкой	Для декоративных петель на материалах средней плотности, например, для платьев и курток.
	68	Декоративная петля с глазком и поперечной закрепкой	Для более плотных неэластичных материалов, например, для курток, пальто и одежды для досуга.
	69	Декоративная петля с «мушкой»	Для декоративных петель на более плотных, неэластичных материалах.

## 9.2 Использование компенсационных пластинок

Если нужно выполнить петлю поперек к канту работы, рекомендуется использовать компенсационную пластинку (специальная принадлежность).

- > Уложите компенсационную пластинку сзади между швейным проектом и подошвой лапки до утолщенного места швейного проекта.

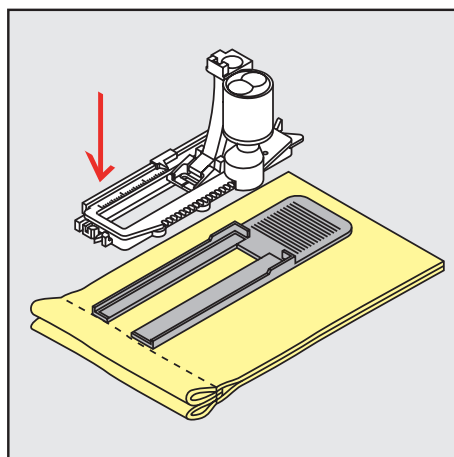

- > Опустите лапку.

### 9.3 Использование вспомогательного устройства для выметывания петель

Для шитья петель на сложных тканях рекомендуется использовать вспомогательное устройство для выметывания петель (специальная принадлежность). Его можно применять вместе с лапкой с салазками для петель #3А.

- > Осторожно вставьте компенсационную пластину сбоку.

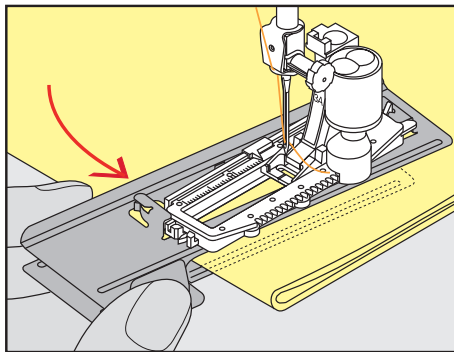

### 9.4 Маркировка петли

- > Для петель, выполняемых вручную, разметьте на материале расположение и длину петли мелком или водорастворимым карандашом.

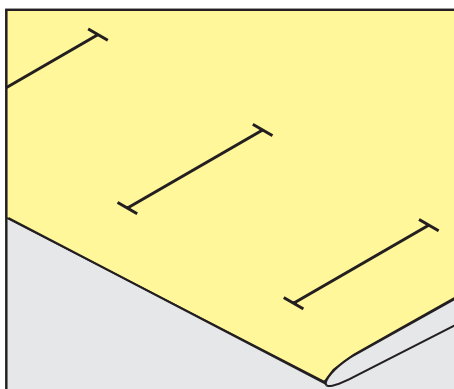

- > Для автоматических петель наметьте на полную длину 1 петлю мелком или водорастворимым карандашом. Для всех остальных петель требуется наметить лишь начальные точки.

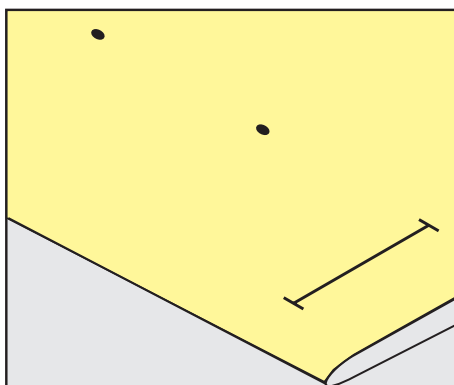

- > Для петель с глазком и с закруглением наметьте мелком или водорастворимым карандашом длину бока петли. Для всех остальных петель намечайте только начальные точки. Длина глазка будет добавляться.

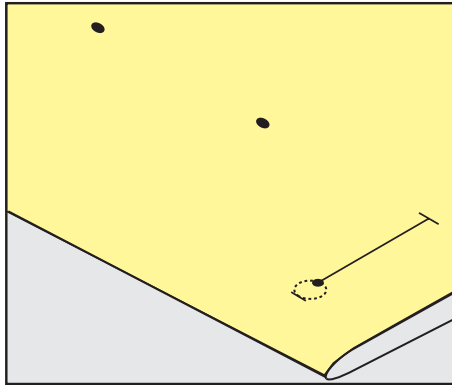

## 9.5 Вкладная нить

### Использование вкладной нити с лапкой с салазками для петель #3А

Вкладная нить укрепляет и улучшает внешний вид петли и подходит прежде всего для бельевой петли № 51. Идеальной вкладной нитью является мерсеризованная пряжа № 8, прочная швейная нитка для ручного шитья и тонкая нить для вязания крючком. Рекомендуется не удерживать сильно вкладную нить при шитье.

Предпосылка:

- Лапка с салазками для петель #3А вставлена и поднята.
- > Воткните иглу в начальную точку петли.
- > Заведите вкладную нить справа под лапку с салазками для петель.
- > Уложите вкладную нить сзади на лапку с салазками для петель над носком.

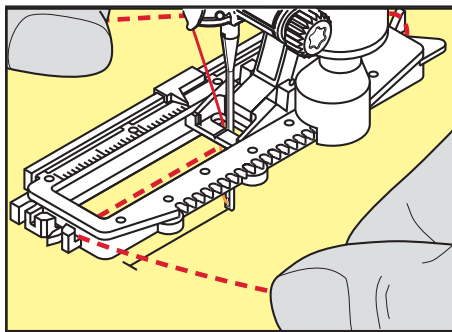

- > Затяните вкладную нить слева наперед под лапку с салазками для петель.

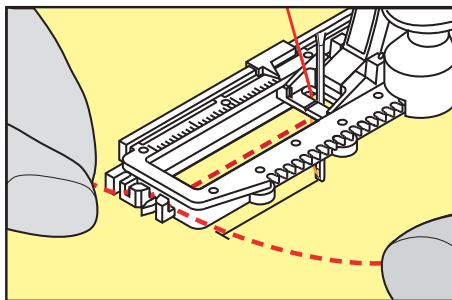

- > Затяните концы вкладной нити в фиксирующую прорезь.
- > Опустите лапку с салазками для петель.
- > Шейте петлю обычным образом.
- > Затяните петлю вкладной нити, чтобы она была скрыта закрепкой.

- > Выведите концы вкладной нити на изнанку материала (с помощью иголки для ручного шитья) и завяжите их узлом или закрепите стежками.

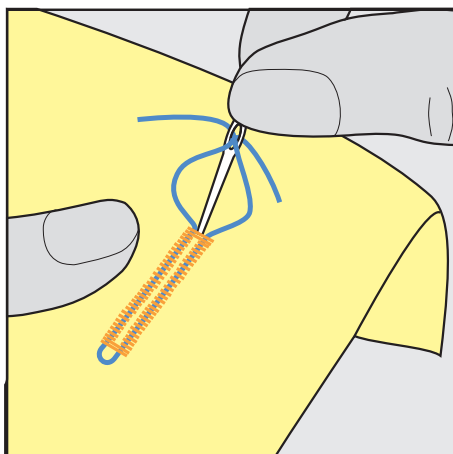

### Использование вкладной нити с лапкой для выполнения петель #3С

Предпосылка:

- Лапка для выполнения петель #3С вставлена и поднята.
- > Воткните иглу в начальную точку петли.
- > Заведите вкладную нить спереди над средним ребром лапки для петель.

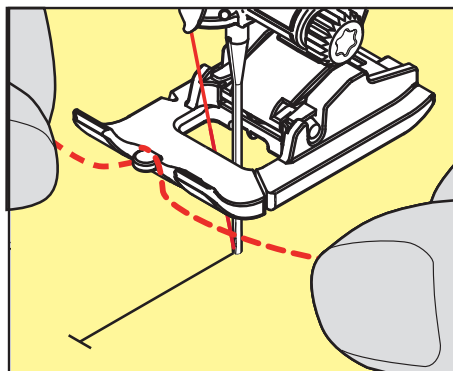

- > Оба конца вкладной нити затяните назад под лапку для петель и уложите их в желобки подошвы лапки.

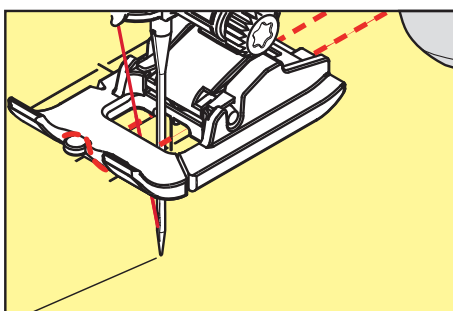

- > Опустите лапку для петель.
- > Шейте петлю обычным образом.
- > Затяните петлю вкладной нити, чтобы она была скрыта закрепкой.

- > Выведите концы вкладной нити на изнанку материала с помощью иголки для ручного шитья и завяжите их узлом или закрепите стежками.

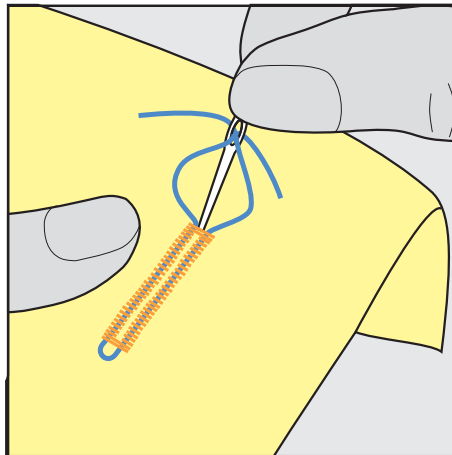

## 9.6 Выполнение пробного шитья

Пробную петлю всегда нужно выполнять на куске оригинального материала: рекомендуется использовать такую же прокладку и выбирать такую же петлю. Выполняйте пробное шитье в соответствующем направлении. Благодаря выполнению пробного шитья можно так долго корректировать установки, пока Вы не окажетесь довольны результатом.

Рекомендуется предварительно обстрочивать петли прямой строчкой № 59 на всех мягких, рыхлых материалах и для петель, которые будут подвергаться сильной нагрузке. Предварительное обстрочивание служит и для укрепления петель на коже, виниле или войлоке.

Изменения баланса при выполнении в ручном режиме бельевой петли, а также при выполнении петель с измерением длины с глазком и с закруглением, действуют одинаково на оба бока петли. При выполнении в ручном режиме петель с глазком и с закруглением изменения действуют симметрично на обе стороны.

Если используется функция счетчика стежков и предприняты изменения в балансе, то изменения действуют неодинаково на бока петли.



- > Нажмите кнопку «Петли».
- > Выберите петлю.
- > Выберите и вставьте нужную лапку.
- > Уложите ткань под лапку и опустите лапку.
- > Осторожно задействуйте пусковую педаль и начинайте шить. При этом свободно ведите ткань.
- > Во время шитья проверяйте и при необходимости регулируйте баланс.
- > Выполните пробное шитье и произведите дальнейшие настройки.

## 9.7 Установка ширины разреза петли

Ширину разреза петли можно изменить до начала шитья в пределах 0,1 – 2,0 мм.



- > Нажмите кнопку «Петли».
- > Выберите петлю.



- > Нажмите кнопку «i-диалог».



- > Нажмите кнопку «Разрез петли».
- > Чтобы настроить нужную ширину разреза петли, вращайте multifunctional key up or «Multifunctional key down».

## 9.8 Определение длины петли лапкой с салазками для петель #3А



Пуговицу можно также приложить в середину желтого круга в нижней части дисплея. С помощью «Многофункциональных клавиш вверх/вниз» можно увеличивать или уменьшать желтый круг и тем самым определять диаметр пуговицы.

К диаметру пуговицы автоматически добавляются 2 мм для длины петли. Если диаметр петли составляет, например, 14 мм, для длины петли будет рассчитано 16 мм.

Предпосылка:

- Лапка с салазками для петель #3А вставлена.



- > Нажмите клавишу «Петли».
- > Выберите петлю.



- > Нажмите клавишу «i-диалог».



- > Нажмите клавишу «Установка длины петли».
- > Чтобы подобрать длину петли, вращайте «Многофункциональная клавиша вверх» или «Многофункциональная клавиша вниз».

## 9.9 Определение длины петли лапкой для петель #3С

Лапкой для петель #3С нужно определять длину петли с применением функции счетчика стежков. Функция счетчика стежков подходит для всех видов петель. Левый бок петли прошивается вперед, правый бок петли - назад. Если были произведены изменения в балансе, необходимо заново сохранить в памяти функцию счетчика стежков для каждой петли.

Предпосылка:

- Лапка для выполнения петель #3С вставлена.



- > Нажмите кнопку «Петли».
- > Выберите петлю.



- > Нажмите кнопку «i-диалог».



- > Нажмите кнопку «Программирование длины со счетчиком стежков».
- > Сшейте петлю нужной длины.
- > Остановите машину.



- > Чтобы машина прошила нижнюю закрепку и второй бок в обратном направлении, нажмите кнопку «Шитье в обратном направлении».
- > Остановите машину на высоте первого стежка.
- > Чтобы машина прошила верхнюю закрепку и закрепительные стежки, повторно нажмите кнопку «Шитье в обратном направлении».
- Длина петли сохраняется до выключения машины, и каждая следующая петля будет шиться с такой длиной.

## 9.10 Автоматическое выполнение петель

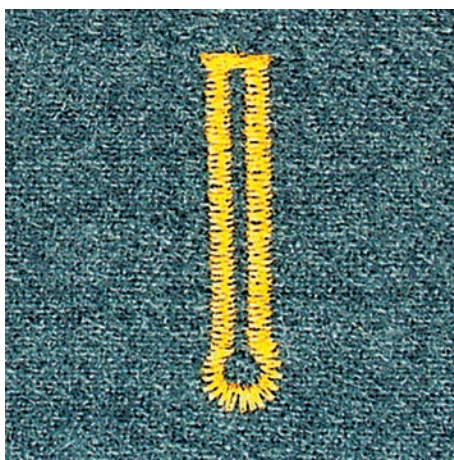
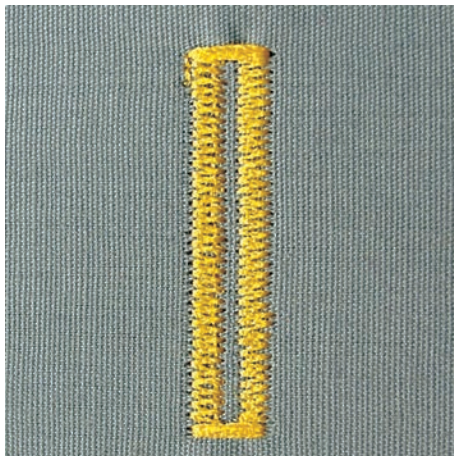

При использовании Лапка с салазками для петель #3А длина петли измеряется автоматически через линзу на лапке. Петля точно копируется, а машина автоматически переключается при максимальной длине. Лапка с салазками для петель #3А подходит для петель 4 – 31 мм, в зависимости от типа петли. Лапка с салазками для петель #3А должна соприкоснуться с плоским материалом, чтобы можно было точно измерить длину. Запрограммированные петли имеют одинаковую длину и одинаково красивый внешний вид.

Предпосылка:

- Лапка с салазками для петель #3А вставлена.



- > Нажмите клавишу «Петли».
- > Выберите лапку для петель № 51 – 53 или 54 – 58 или № 66, 68 или 69.
- > Сшейте петлю нужной длины.



- > Чтобы запрограммировать длину, нажмите кнопку «Шитье в обратном направлении».



- > Нажмите кнопку «Пуск/Остановка» или задействуйте пусковую педаль.
  - Машина автоматически выполнит петлю. Все последующие петли будут теперь выполняться автоматически с той же длиной.

## 9.11 Программирование петли с имитацией ручной работы

Предпосылка:

- Лапка с салазками для петель #3А вставлена.



- > Нажмите кнопку «Петли».
- > Выберите Петля с имитацией ручной работы № 63.
- > Сшейте петлю нужной длины.



- > Чтобы запрограммировать длину, нажмите кнопку «Шитье в обратном направлении».
  - Машина автоматически выполнит петлю. Все последующие петли будут теперь выполняться автоматически с той же длиной.

## 9.12 Шитье петель в ручном режиме в 7 этапов

Длина петли определяется при шитье вручную. Закрепки, закругления и закрепочные стежки запрограммированы заранее. Отдельные этапы можно выбирать прокруткой стрелок, прямым выбором или нажатием кнопки «Шитье в обратном направлении».

Предпосылка:

- Лапка с салазками для петель #3С (специальная принадлежность) вставлена.



- > Нажмите клавишу «Петли».
- > Выберите Бельевая петля № 51.



- > Нажмите клавишу «i-диалог».



- > Нажмите клавишу «Определение длины вручную».
  - Этап 1 на дисплее для начала петли активен.
- > Сшейте петлю нужной длины.
  - В начале шитья активна кнопка 2.



- > При нужной длине петли или при маркировке длины остановите машину.
- > Чтобы появился этап 3, нажмите кнопку «Прокрутка вниз».
  - Машина шьет прямые стежки в обратном направлении.
- > Остановите машину на высоте первого стежка у начала петли.
- > Чтобы появился этап 4, нажмите кнопку «Прокрутка вниз».
  - Машина шьет верхнюю закрепку и автоматически останавливается.
- > Чтобы появился этап 5, нажмите кнопку «Прокрутка вниз».
  - Машина шьет вторую сторону петли.
- > Остановите машину на высоте последнего стежка первой стороны петли.
- > Чтобы появился этап 6, нажмите кнопку «Прокрутка вниз».
  - Машина шьет нижнюю закрепку и автоматически останавливается.
- > Чтобы появился этап 7, нажмите кнопку «Прокрутка вниз».
  - Машина закрепляет строчку и автоматически останавливается.

## 9.13 Шитье петель в ручном режиме в 5 этапов

Длина петли определяется при шитье вручную. Закрепки, закругления и закрепочные стежки запрограммированы заранее. Отдельные этапы можно выбирать прокруткой стрелок, прямым выбором или нажатием кнопки «Шитье в обратном направлении».

Предпосылка:

- Лапка с салазками для петель #3С (специальная принадлежность) вставлена.

- > Нажмите клавишу «Петли».
- > Выберите Круглая петля с нормальной закрепкой № 54.
- > Нажмите клавишу «i-диалог».
- > Нажмите клавишу «Определение длины вручную».
  - Этап 1 на дисплее для начала петли активен.
- > Сшейте петлю нужной длины.
  - Этап 2 активен.



- > При нужной длине петли или при маркировке длины остановите машину.
- > Чтобы появился этап 3, нажмите кнопку «Прокрутка вниз».
- > Машина выполняет закругление или глазок и автоматически останавливается.
- > Чтобы появился этап 4, нажмите кнопку «Прокрутка вниз».
  - Машина шьет вторую сторону петли в обратном направлении.
- > Остановите машину на высоте первого стежка у начала петли.
- > Чтобы появился этап 5, нажмите кнопку «Прокрутка вниз».
  - Машина шьет верхнюю закрепку и автоматически выполняет закрепочные стежки.

### 9.14 Прорезание петли ножом-вспарывателем

- > Чтобы при обработке коротких петель не прорезать по ошибке закрепки, вколите в оба конца петли булавки.
- > Прорезайте петлю с обоих концов к середине.

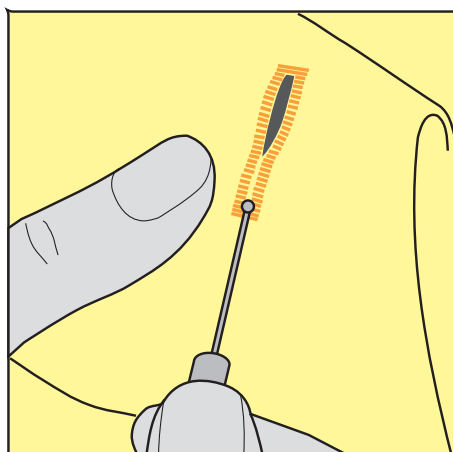

## 9.15 Прорезание петли просекателем для петель (специальная принадлежность)

- > Уложите петлю на подходящий деревянный брусок.

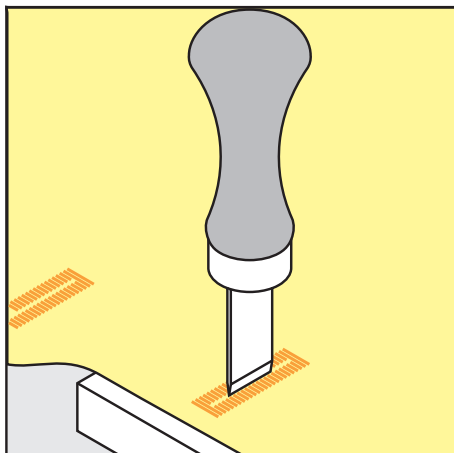

- > Установите просекатель для петель в середине петли.
- > Вдавите просекатель для петель рукой.

## 9.16 Пришивание пуговиц

С программой пришивания пуговиц можно пришивать пуговицы с 2 или 4 отверстиями, кнопочные застежки или защелки.

Рекомендуемая программа шитья: Программа пришивания пуговиц № 60

Рекомендуемая лапка: Лапка для пришивания пуговиц #18

Альтернативные лапки:

- Лапка для реверсных стежков #1/1С
- Лапка для штопки #9
- Лапка для реверсного стежка с прозрачной подошвой #34/34С

### Настройка высоты ножки

Для пуговиц на плотных материалах увеличьте высоту ножки, т. е. расстояние между пуговицей и материалом.

Пуговицы на тонких материалах или пуговицы, предназначенные в качестве украшения, шейте без ножки.

**ВНИМАНИЕ! Регулировка высоты ножки возможна только с лапкой для пришивания пуговиц #18.**

- > Ослабьте винт на лапке для пришивания пуговиц.
- > Переместите вверх штырек.
- > Затяните винт.

### Пришивание пуговиц

Предпосылка:

- Установите подходящую к плотности материала высоту ножки.
- Вставлена Лапка для пришивания пуговиц #18 или альтернативная лапка.
- Вставленная лапка выбрана на поверхности пользователя.
- Транспортёр опущен.



- > Нажмите кнопку «Петли».
- > Выберите Программа пришивания пуговиц № 60.
- > Вращайте маховик до тех пор, пока шпульная нитка не выйдет наверх.

- > **ВНИМАНИЕ! Программа пришивания пуговиц всегда начинается над левым отверстием пуговицы.**  
Положите пуговицу на материал. Пуговицу и материал подтолкните под иглу так, чтобы игла прокалывала левое отверстие.  
При пуговицах с 4-мя отверстиями сначала пришивайте передние отверстия, затем задние.
- > Опустите лапку.
- > Выполните маховиком первые стежки в левом отверстии.
- > Вращайте маховик до тех пор, пока игла не переместится на правое отверстие. При этом проверьте, попадает ли игла в правое отверстие. При необходимости установите ширину строчки верхней многофункциональной клавишей.
- > Удерживайте нитки и нажмите пусковую педаль.
  - Машина пришьет пуговицу и автоматически остановится.
- > Если пуговица должна держаться особенно крепко, запустите программу пришивания пуговиц еще раз.
- > Обрежьте нитки машиной. Альтернативно можно вытянуть ткань из швейной машины и обрезать нитки вручную. Потяните верхнюю нитку вниз и завяжите ее узлом с нижней ниткой.

## 9.17 Выполнение глазков



Для лучшей стабильности выполните глазок 2 раза. При необходимости настройте с помощью баланса.

Предпосылка:

- Лапка для реверсных стежков #1С или Открытая вышивальная лапка #20С вставлена.





- > Нажмите кнопку «Петли».
- > Выберите Глазки, выполняемые мелким зигзагом № 61 или Глазки, выполняемые прямым стежком № 62.
- > Чтобы изменить размер глазка, поверните «Многофункциональную клавишу вверх» или «Многофункциональную клавишу вниз».
- > Сшейте программу выполнения глазков.
  - Машина автоматически останавливается в конце программы выполнения глазков.
- > Глазки вырезаются с помощью шила, пуансона или дырокола.

## 10 Квилтинг

### 10.1 Обзор стежков для квилтинга



Образец строчки	Номер строчки	Наименование	Описание
	№ 1324	Стежки для квилтов, программа закрепления стежков	Для закрепления стежков в начале и конце шитья короткими стежками вперед.
	№ 1325	Стежки для квилтов, прямая строчка	Для машинного квилтинга прямой строчкой с длиной стежка 3 мм.
	№ 1326	Стежок для пэчворка/прямая строчка	Для стачивания частей пэчворка прямой строчкой с длиной стежка 2 мм.
	№ 1327	Пунктирный стежок	Для имитации извилистых узоров.
	№ 1328	Ручной стежок для квилта	Для пришивания нитями из моноволокна как имитация ручного стежка.
	№ 1329	Парижский стежок	Для пришивания аппликаций и декоративных лент.
	№ 1330	Двойной парижский стежок	Для пришивания аппликаций и декоративных лент.
	№ 1331	Потайная строчка (узкая)	Для невидимого пришивания аппликаций
	№ 1332	Стежок «елочка»	Для квилта, Crazy Patchwork, отделки и украшения.
	№ 1333 – № 1338	Стежок «елочка»	Для квилта, Crazy Patchwork, отделки и украшения.
	№ 1339 – № 1345, № 1351, № 1355 – № 1359, № 1395 – № 1398	Декоративная стежка квилтов	Для квилта, Crazy Patchwork, отделки и украшения.
	№ 1347, № 1348, № 1350	Квилт/«Ручная строчка»	Для пришивания нитями из моноволокна как имитация ручного стежка.
	№ 1352	Двойной парижский стежок	Для шитья на кантах между двумя аппликациями - "Crazy Patchwork".

Образец строчки	Номер строчки	Наименование	Описание
	№ 1353	Двойной парижский стежок	Для шитья на кантах между двумя аппликациями - "Crazy Patchwork".
	№ 1354	Гладьевой валик	Для пришивания аппликаций.

## 10.2 Программа закрепления строчки на квилтах

Предпосылка:

- Лапка для реверсных стежков #1С вставлена.



- > Нажмите кнопку «Стежки для квилтов».
- > Выберите Декоративная стежка квилтов № 1324.
- > Нажмите на пусковую педаль.
  - Машина автоматически шьет 6 коротких стежков вперед в начале шитья.
- > Выполните шов нужной длины.



- > Нажмите кнопку «Шитье в обратном направлении».
  - Машина автоматически шьет 6 коротких стежков вперед и автоматически останавливается в конце программы закрепления строчки.

## 10.3 Шитье ручной стегальной строчки

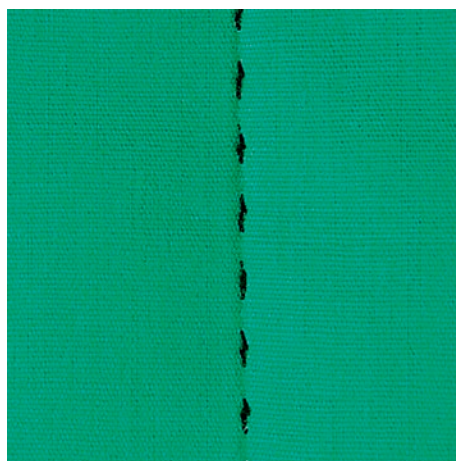

Ручные стежки для квилта подходят для всех тканей и швейных проектов, которые должны выглядеть, как изготовленные вручную. Рекомендуется в качестве верхней нитки использовать нитки из моноволокна, а в качестве нижней нитки для вышивания. Скорость должна быть невысокой во избежание разрыва нитки из моноволокна. При необходимости можно подогнать натяжение верхней нитки и баланс к швейному проекту и к выбранному стежку для квилтов.

Предпосылка:

- Лапка для реверсных стежков #1С вставлена.



- > Нажмите клавишу «Стежки для квилтов».
- > Выберите Ручной стежок для квилта № 1328, № 1347, № 1348 или № 1350.
- > При необходимости настройте натяжение верхней нитки и баланс в соответствии со швейным проектом и выбранным стежком для квилта.
- > Чтобы стартовать машину, нажмите пусковую педаль или кнопку «Пуск/Остановка».

## 10.4 Работы с квилтом, при которых материал направляется руками

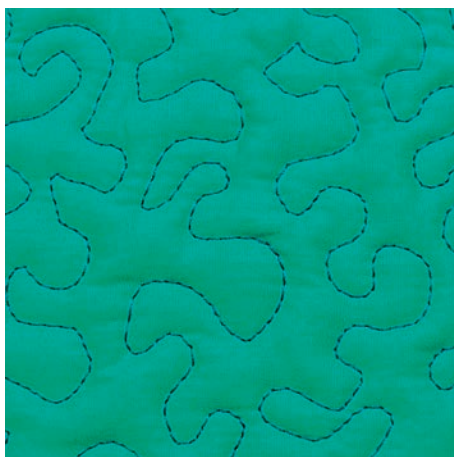

Свободная машинная стежка и штопка основываются на одинаковом принципе свободного движения. При стежке извилистыми пунктирными линиями вся поверхность квилта покрывается простегивающими стежками. Отдельные простегивающие строчки прокладываются по извилистым, не пересекающимся друг с другом линиям.



- Чтобы облегчить передвижение ткани, используйте перчатки для квилтинга с резиновыми утолщениями.
- Для получения лучших результатов используйте Шпульный колпачок с высоким натяжением нитки (специальная принадлежность).
- Рекомендуется использовать приставной столик и коленный рычаг.
- Рекомендуется начинать стежку с середины и перемещать материал плавными кругообразными движениями во все стороны до получения нужного узора.

Предпосылка:

- Лицевая сторона квилта, объемная прокладка и подкладка должны быть надежно скреплены булавками или сметочными стежками.
- Транспортер опущен.
- Лапка для штопки #9 вставлена.



- > Нажмите кнопку «Рабочие строчки».
- > Выберите Прямая строчка № 1.
- > При необходимости настройте натяжение верхней нитки.
- > Чтобы избежать смещения ткани, выберите нижнюю позицию иглы.
- > Чтобы стартовать машину, нажмите пусковую педаль или кнопку «Пуск/Остановка».
- > Чтобы передвигать ткань как в пальцах, придерживайте материал обеими руками вблизи от лапки. При этом следите за тем, чтобы игла не протыкала ткань несколько раз подряд в одном и том же месте.
- > Чтобы при стежке уголков добиться минимального расстояния между стежками, уменьшите скорость вышивания.
- > Если нитка лежит сверху, перемещайте ткань медленнее.



> При образовании узелков на изнанке перемещайте ткань быстрее.

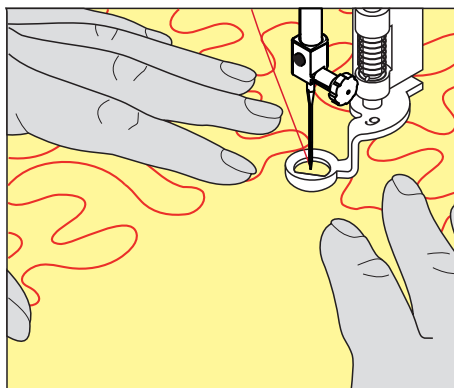

## 11 Регулятор стежков BERNINA (BSR)

Регулятор стежков BERNINA при свободной машинной стежке – швейной технике, становящейся все популярнее – выравнивает длину стежка, образуящуюся при свободном перемещении ткани. При свободной машинной стежке благодаря лапке BSR все стежки получаются равной длины и строчка очень равномерной.

Когда будет вставлена лапка BSR и опущен транспортер, на дисплее машины появится возможность выбора нужного режима. Лапку BSR можно использовать как с прямой строчкой, так и со строчкой зигзаг.

Лапка BSR реагирует на движение материала и при этом регулирует скорость машины до максимально допустимой. При этом следует учитывать: Чем быстрее перемещают материал, тем выше скорость машины.

Если материал передвигают слишком быстро, то зазвучит акустический сигнал. Звуковой сигнал можно включать или отключать на дисплее «BSR». Тон сигнала можно также включать или отключать в программе Setup.

### 11.1 Режим BSR-1

Функцией BSR можно управлять пусковой педалью или кнопкой «Start/Stop». Стартуйте режим BSR. На лапке загорится красный свет. При движении ткани машина ускоряется. Если ткань больше не перемещается, возможно закрепление строчки на месте без нажатия дополнительной кнопки. При работе с пусковой педалью или при использовании кнопки «Start/Stop» режим BSR 1 автоматически не отключается.

### 11.2 Режим BSR-2

Функцию BSR можно запустить пусковой педалью или кнопкой «Start/Stop». Машина стартует только тогда, когда нажата пусковая педаль или кнопка «Start/Stop» и одновременно движется ткань. Без движения ткани режим BSR 2 отключается примерно через 7 секунд. Красный индикатор гаснет (только при работе с кнопкой «Start/Stop»). При работе с пусковой педалью красный индикатор не гаснет.

### 11.3 Функция BSR с прямой строчкой № 1

Эта функция позволяет выполнять свободную машинную стежку прямыми стежками с заданной длиной до 4 мм. Установленная длина стежка остается постоянной независимо от перемещения материала под лапкой в пределах определенной скорости.

### 11.4 Функция BSR со строчкой зигзаг № 2

Строчка зигзаг применяется, например, для создания рисунков из ниток. При шитье зигзагом установленная длина стежка **не** сохраняется неизменной, но функция BSR упрощает работу.

### 11.5 Подготовка шитья для квилтинга

#### Установка лапки BSR

Предпосылка:

- Машина отключена.

#### ВНИМАНИЕ

Линза лапки BSR загрязнена

Машина не распознает лапку BSR.

> Протрите линзу мягкой, слегка увлажненной тряпкой.

> Замените лапку.

- > Вставьте кабель лапки BSR в гнездо для BSR (1).



- > Включите машину.
  - Откроется дисплей BSR и активируется режим BSR1.

### Замена подошвы лапки

#### ВНИМАНИЕ

Линза лапки BSR загрязнена

Машина не распознает лапку BSR.

- > Протрите линзу мягкой, слегка увлажненной тряпкой.

- > Поднимите иглу.
- > Поднимите лапку BSR.
- > Выключите машину.
- > Снимите лапку BSR с машины.
- > Сожмите оба прижимных рычажка на лапке BSR.

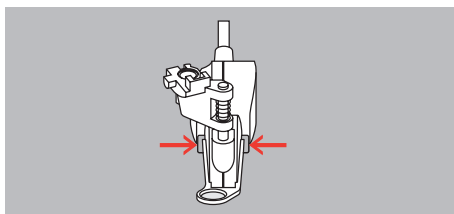

- > Вытяните подошву лапки вниз из направляющей.
- > Вдвиньте новую подошву лапки в направляющую вверх до упора.
- > Установите лапку BSR.

### 11.6 Использование режима BSR

Функцией BSR можно управлять пусковой педалью или кнопкой «Пуск/Остановка».

Старт пусковой педалью: Пусковую педаль во время стежки надо держать нажатой. Машина продолжает работать в режиме BSR1, пока не будет отпущена пусковая педаль, даже если материал не перемещается.

Если стежка в режиме BSR2 остановлена, машина прошивает в зависимости от позиции иглы один стежок и останавливается с верхней позицией иглы.

Предпосылка:

- Приставной столик установлен.
- Коленный рычаг установлен.

- > Опустите транспортер.
- > Установите нужный режим BSR.



- > Чтобы опустить лапку, повторно нажмите кнопку «Пуск/Остановка» или пусковую педаль.

- > Чтобы стартовать режим BSR, повторно нажмите кнопку «Пуск/Остановка» или повторно нажмите пусковую педаль и держите ее нажатой.
  - На лапке BSR загорается красный свет.



- > Чтобы регулировать скорость машины в режиме BSR, перемещайте ткань.
- > Чтобы остановить режим BSR, повторно нажмите кнопку «Пуск/Остановка» или отпустите пусковую педаль.
  - Режим BSR останавливается и красный свет на лапке гаснет.



- > Чтобы деактивировать режим BSR и выполнять стежку без автоматической длины стежка, нажмите кнопку «Режим BSR».



## 11.7 Закрепление начала и конца шва

### Закрепление строчки в режиме BSR1 кнопкой «Start/Stop»

Предпосылка:

- Лапка BSR установлена и подключена к машине.
- Экран BSR открыт и режим BSR1 активен.

- > Опустите транспортер.
- > Опустите лапку.
- > Нажмите 2 раза кнопку «Позиция иглы вверх/вниз».
  - Нижняя нитка вытягивается вверх.



- > Удерживайте верхнюю и нижнюю нитки.



- > Нажмите кнопку «Пуск/Остановка».
  - Режим BSR стартует.

- > Выполните 5 – 6 закрепительных стежков.



- > Нажмите кнопку «Пуск/Остановка».
  - Режим BSR останавливается.

- > Обрежьте нитки.

### Закрепление строчки в режиме BSR2

Предпосылка:

- Лапка BSR установлена и подключена к машине.
- Экран BSR открыт и режим BSR2 активен.

- > Опустите лапку.
- > Нажмите кнопку «Закрепление строчки».
- > Нажмите пусковую педаль или кнопку «Пуск/Остановка».



Перемещением материала выполняется несколько коротких стежков, затем активируется установленная длина стежка, и функция закрепления строчки автоматически отменяется.

## 12 Вышивание Му BERNINA

### 12.1 Обзор Вышивальный модуль



1 Вышивальная консоль







2 Сцепление для крепления пялец

3 Направляющие линейки для машины

4 Подключение к машине

## 12.2 Прилагаемые принадлежности Вышивальный модуль

### Обзор принадлежностей вышивального модуля

Рисунок	Название	Цель применения
	Каплевидная вышивальная лапка #26	Для вышивания, штопки и свободной машинной стежки.
	Большие овальные пяльцы	Для вышивания крупных мотивов вышивки или комбинаций образцов площадью до 145 x 255 мм (5,70 x 10,04 in).  Вкл. шаблон для точного расположения материала.
	Пяльцы средних размеров	Для вышивания образцов вышивки средних размеров площадью до 100 x 130 мм (3,94 x 5,12 in).  Вкл. шаблон для точного расположения материала.
	Малые пяльцы	Для вышивания небольших образцов вышивки площадью до 72 x 50 мм (2,83 x 1,97 in).  Для вышивания на рукавной платформе закрытых швейных проектов, как например, рукава, штанины брюк или носки.  Вкл. шаблон для точного расположения материала.
	Комплект вышивальных игл	Для вышивания.
	Держатель вышивальных шаблонов	Для установки в пяльцах и снятия вышивального шаблона.
	Сетка для бобин	Для равномерной размотки ниток с катушки при гладких нитках, как например, нейлоновые, вискозные, шелковые или металлизированные нитки.

## 12.3 Обзор поверхности пользователя

### Обзор Функции и индикаторы



- |   |                               |   |                            |
|---|-------------------------------|---|----------------------------|
| 1 | «Натяжение верхней нитки»     | 5 | «Выбор игольных пластинок» |
| 2 | «Выбор игл»                   | 6 | «Показания транспортера»   |
| 3 | «Индикатор лапки/Выбор лапки» | 7 | «Шпульные нитки»           |
| 4 | «Индикатор пялец/Выбор пялец» |   |                            |

### Обзор Системные установки



- |   |                            |   |                      |
|---|----------------------------|---|----------------------|
| 1 | «Home»                     | 5 | «Помощь»             |
| 2 | «Программа Setup»          | 6 | «Режим есо»          |
| 3 | «Учебная программа»        | 7 | «Удаление установок» |
| 4 | «Консультант по вышиванию» |   |                      |

### Обзор Меню выбора Вышивание



- |   |             |   |                       |
|---|-------------|---|-----------------------|
| 1 | «Выбор»     | 3 | «Информация о цветах» |
| 2 | «Обработка» | 4 | «Вышивание»           |



## 12.4 Важная информация по вышиванию

### Игольные нитки

Важным для вышивальных ниток является высокое качество (фирменная марка), чтобы исключить различные неполадки, обусловленные неравномерной толщиной или обрывом ниток.

Вышивки выглядят особенно эффектно, если в качестве игольной нитки используются лощеные, тонкие вышивальные нитки. Производители ниток предлагают широкий ассортимент цветных ниток.

- Лощеные полиэфирные нитки являются носкими, прочными на разрыв и цветостойкими нитками, пригодными для всех видов вышивания.
- Вискоза является тонким, подобным натуральному, волокном с шелковистым блеском, пригодным для изделий, не подвергающихся интенсивной носке.
- Металлизированные нитки являются тонкими и средней толщины блестящими нитками, используемыми для специальных эффектов в вышивках.
- При металлизированных нитках должен быть отключен автоматический нитеобрезатель нижней нитки, а также нельзя использовать другие нитеобрезатели, так как в противном случае нож может очень быстро придти в негодность.
- При использовании металлизированных ниток следует уменьшать скорость и натяжение игольной нитки.



### Шпульные нитки

Обычно при вышивании используются черные или белые шпульные нитки. Если обе стороны должны выглядеть одинаково, рекомендуется использовать шпульные и игольные нитки одного цвета.

- Bobbin Fill - это особо мягкие и легкие полиэфирные нитки, подходящие для использования в качестве нижней нитки. Эти специальные нижние нитки обеспечивают равномерное натяжение нитки и оптимальное переплетение верхней и нижней ниток.
- Штопальные и вышивальные нитки - это тонкие мерсеризированные хлопчатобумажные нитки, подходящие для вышивания на хлопчатобумажном материале.



### Выбор формата файла вышивания

Чтобы образцы вышивки можно было считать с вышивальной машины BERNINA, нужно, чтобы они были изготовлены с ПО по вышиванию BERNINA и экспортированы в файле .EXP. Помимо самого файла вышивания создаются дополнительно файлы .BMP и .INF. Файл .BMP делает возможным предварительный просмотр образца вышивки, а файл .INF содержит информацию о цветах ниток.

**Указание:** Если файл .INF отсутствует, то образец вышивки будет показан не с правильными, а лишь со стандартными цветами ниток. В этом случае можно вручную ввести цвета в обзоре цветов образца на машине.

Дополнительно с машины можно считывать следующие вышивальные форматы: .SEW, .PES, .PEC, .XXX, .PCS, .JEF и .DST. BERNINA International AG не дает никакой гарантии, что вышивальный образец, не изготовленный или конвертированный с ПО по вышиванию BERNINA, будет правильно считан и вышит.

### Пробная вышивка

Пробная вышивка должна всегда осуществляться на остатке оригинальной ткани и укрепляться используемыми позднее прокладками. Для пробной вышивки рекомендуется использовать те же цвета, нитки и иглы, которые затем будут применены в вышивальном проекте.

### Размеры образцов вышивки

Образцы вышивки можно увеличивать или уменьшать на ПК с помощью ПО по вышиванию BERNINA (специальная принадлежность). Лучшие результаты получают при увеличении или уменьшении до 20 %.

### Вышивание образцов сторонних поставщиков

BERNINA рекомендует загружать образцы вышивок любых форматов файла через бесплатную программу «ART-Link» на накопитель USB. С программой «ART-Link» можно быть уверенным в том, что образец вышивки считан и будет вышит правильно. «ART-Link» можно бесплатно загрузить на сайте [www.bernina.com/artlink](http://www.bernina.com/artlink).

### Подкладочные стежки

Подкладочные стежки образуют основу образца вышивки и обеспечивают устойчивость и сохранение формы поля вышивки. Кроме того, благодаря им верхний слой стежков образца не так глубоко утопает в петлях или в ворсе ткани.

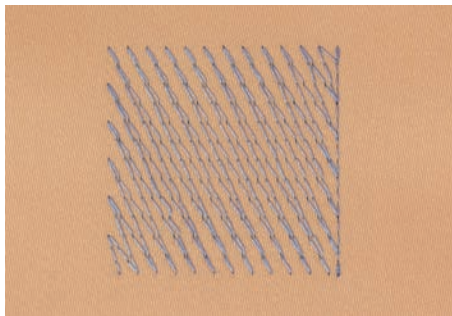

### Гладьевая строчка или гладь

При гладьевом стежке игла попеременно втыкается в одну, а затем в противоположную сторону контура, так что нитки покрывают фигуру очень плотным зигзагом. Гладьевые стежки подходят для заполнения узких и небольших форм. Они не пригодны для заполнения больших поверхностей, так

как длинные стежки являются слишком рыхлыми и не покрывают правильно материал. Существует опасность, что при слишком длинных стежках нитки будут провисать и тем самым нарушится узор вышивки.

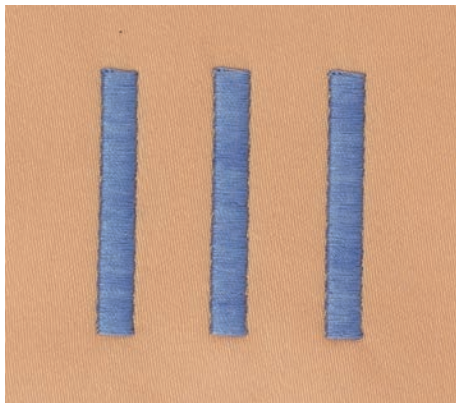

### Простегивающие строчки

Большое количество коротких стежков одинаковой длины вышиваются смещенно по отношению друг к другу и образуют плотную поверхность заполнения.

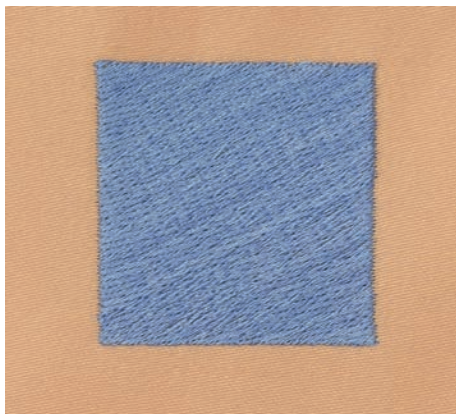

### Соединительные стежки

Длинные стежки, используемые для того, чтобы перейти от одной части вышивального мотива к следующей. Перед соединительным стежком и после него выполняются закрепительные стежки. Соединительные стежки обрезаются.

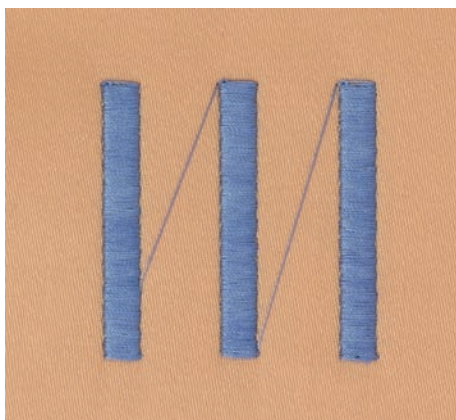

## 13 Подготовка к вышиванию

### 13.1 Присоединение вышивального модуля

#### ВНИМАНИЕ

Транспортировка вышивального модуля

Повреждения на соединении вышивального модуля и машины.

- > Перед перевозкой снимите вышивальный модуль с машины.

Предпосылка:

- Приставной столик не должен быть установлен.
- > Установите вышивальный модуль и машину на стабильной, ровной поверхности.
- > Убедитесь, что вышивальная консоль может беспрепятственно перемещаться.
- > Поднимите вышивальный модуль с левой стороны.
- > Осторожно вдвиньте вышивальный модуль слева вправо в соответствующие выемки машины (1).

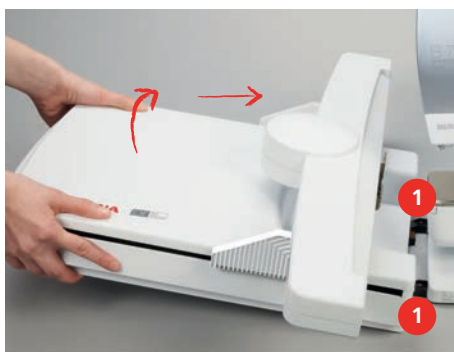

- > Для снятия вышивального модуля поднимите его на левой стороне и осторожно вытяните влево.



### 13.2 Подготовка машины

#### Опускание транспортера

- > Нажмите кнопку «Транспортер вверх/вниз».



## Выбор образца вышивки

Все образцы вышивки можно либо вышивать напрямую, либо изменять с помощью разных функций, предлагаемых вышивальной машиной. Все образцы вышивки можно найти в конце инструкции по эксплуатации. Все образцы вышивки, имеющиеся в режиме шитья, также могут быть вышиты. Образцы шитья сортируются как в режиме шитья по категориям и показываются в папках. Кроме того, можно загружать образцы вышивки из собственной ячейки памяти или с накопителя USB BERNINA.



> Нажмите клавишу «Home».



> Нажмите клавишу «Режим вышивания».

> Выберите алфавит, образец вышивки, швейный образец или собственный образец вышивки из папки.

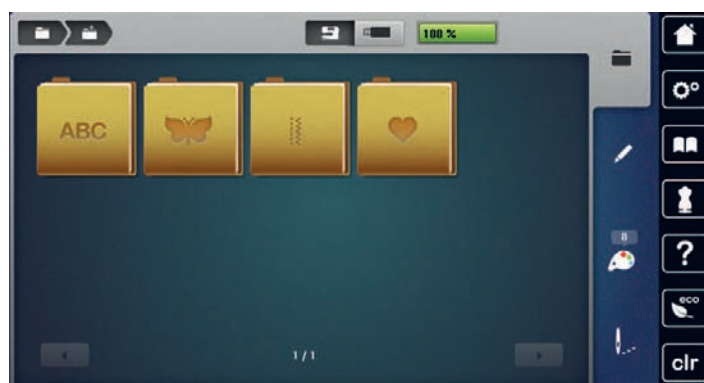

## 13.3 Вышивальная лапка

### Установка вышивальной лапки

- > Поднимите иглу.
- > Поднимите лапку.
- > Выключите машину.
- > Отожмите вверх рычажок крепления лапки.
- > Снимите лапку.
- > Вставьте вышивальную лапку снизу в держатель.
- > Отожмите вниз рычажок крепления лапки.



### Выбор вышивальной лапки в интерфейсе пользователя

После установки соответствующей вышивальной лапки можно выбрать ее и сохранить на машине. Помимо этого будут показаны альтернативные лапки, имеющиеся в распоряжении для соответствующего образца.

- > Включите машину.
- > Выберите образец вышивки.



> Нажмите клавишу «Индикатор лапки/Выбор лапки».



- > Чтобы были показаны все подходящие лапки для выбранного образца вышивки, нажмите кнопку «Оptionальные лапки (приобретаются дополнительно)».
- > Выберите вставленную вышивальную лапку.

## 13.4 Игла и игольная пластина

### Установка вышивальной иглы



Иглы для вышивания типа 130/705 H-SUK имеют более крупное ушко, они слегка округлены. Они препятствуют износу нитки при использовании вязкозных комплексных и хлопчатобумажных вышивальных ниток. В зависимости от вышивальных ниток рекомендуются иглы № 70-SUK до № 90-SUK.

- > Поднимите иглу.
- > Выключите машину.
- > Снимите установленную лапку.
- > Ослабьте крепежный винт иглы серой торцевой отверткой.



- > Извлеките иглу.
- > Держите новую иглу лыской на колбе назад.
- > Вдвиньте иглу вверх до упора.
- > Затяните крепежный винт иглы серой торцевой отверткой.

### Выбор вышивальной иглы в интерфейсе пользователя

После замены иглы можно проверить, можно ли использовать ее с выбранной игольной пластиной.



> Нажмите кнопку «Выбор игл».



> Выберите вставленную иглу.

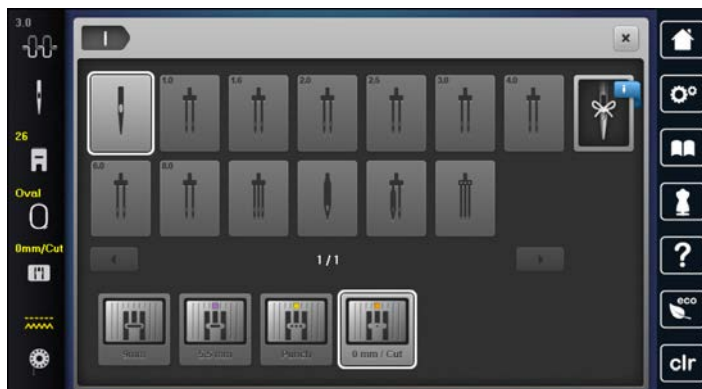

- Если выбранная игла подходит к игольной пластине, можно начать вышивание.
- Если выбранная игла не подходит к игольной пластине, автоматически заблокируется старт машины.

### Выбор типа и номера иглы

Практичная функция напоминания: Чтобы никакая информация не терялась, можно дополнительно сохранить на машине тип и номер иглы. Сохраненные тип и номер иглы можно таким образом проверить в любое время.



> Нажмите кнопку «Выбор игл».



> Нажмите кнопку «Информация по иглам».



- > Выберите тип (1) вставленной иглы.
- > Выберите толщину (2) вставленной иглы.

### Установка игольной пластины

Игольная пластина (Игольная пластина для прямой строчки и работы с CutWork) имеет небольшое отверстие в области иглы. Благодаря этому оптимизируется затягивание стежка (завязывание узлом верхней и нижней ниток). Так получается более красивый рисунок строчки.

> Чтобы опустить транспортер, нажмите кнопку «Транспортер вверх/вниз».



> Выключите машину.



- > Извлеките иглу.
- > Снимите лапку.
- > Отожмите вниз правую заднюю часть игольной пластины по маркировке так, чтобы она откинулась.



- > Снимите игольную пластину.
- > Уложите отверстия игольной пластины (Игольная пластина для прямой строчки и работы с CutWork) над соответствующим направляющим стержнем и надавите вниз, чтобы пластина зафиксировалась.

### Выбор игольной пластины в интерфейсе пользователя

После замены игольной пластины можно проверить, можно ли использовать ее с выбранной иглой.



- > Нажмите клавишу «Выбор игольных пластинок».
- > Выберите Игольная пластина для прямой строчки и работы с CutWork.

### Вытягивание нижней нитки вверх

Чтобы можно было вытянуть нижнюю нитку, нужно, машина должна быть готова к вышиванию. Нижнюю нитку можно вытянуть для завязывания узлом вручную в ходе одной операции. Если закрепительные строчки не нужны, рекомендуется отключить их в программе Setup.



- > Удерживайте верхнюю нитку.
- > Нажмите кнопку «Лапка вверх/вниз».
  - Нижняя нитка автоматически вытягивается вверх.

## 13.5 Пяльцы

### Обзор Выбор пялец

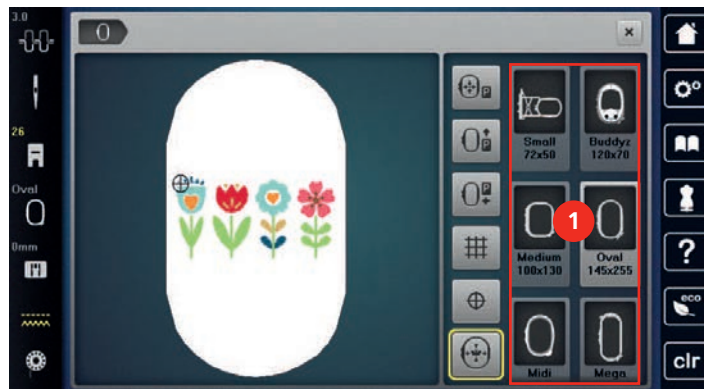

1 Выбор пялец

### Выбор пялец

Лучший результат достигается, когда для образца вышивки выбирают минимально возможные пяльцы.

Пяльцы имеют предварительно заданный размер, который указывается.

Предпосылка:

- Образец вышивки выбран.



- > Нажмите кнопку «Индикатор пялец/Выбор пялец».
  - Машина автоматически выбирает оптимальные пяльцы для данного размера образца вышивки. Если заданных пялец нет, можно выбрать другие пяльцы. Если будут установлены не соответствующие выбраным пяльцы, установленные пяльцы считаются активными и соответственно будет подогнана область вышивания..
- > Выберите нужные пяльцы.

### Обрываемый стабилизатор

Стабилизатор придает вышивальному проекту больше стабильности. Обрываемый стабилизатор подходит для всех тканых и не растягивающихся материалов. Можно применять 1 или 2 слоя. Стабилизаторы имеются в продаже с различной толщиной. На крупных вышитых поверхностях стабилизатор остается под вышивальными стежками. Стабилизатор закрепляется на изнанке распыляемым клеем. После вышивания выступающий стабилизатор осторожно обрывают.

### Обрезаемый стабилизатор

Стабилизатор придает вышивальному проекту больше стабильности. Обрезаемый стабилизатор подходит для всех эластичных материалов. Можно применять 1 или 2 слоя. Стабилизаторы имеются в продаже с различной толщиной. На крупных вышитых поверхностях стабилизатор остается под вышивальными стежками. Стабилизатор закрепляется на изнанке распыляемым клеем. После вышивания выступающий стабилизатор осторожно обрезают.

### Использование распылителя клея

Использование распыляемого клея рекомендуется для всех растяжимых и гладких тканей и для трикотажных изделий. Он предотвращает стягивание и перекашивание ткани. Аппликации благодаря распыляемому клею точно закрепляются. Распыляемый клей во избежание загрязнения нельзя использовать вблизи машины.

- > Нанесите распыляемый клей экономно на стабилизатор с расстояния 25 – 30 см (9 – 12 дюймов).
- > Прижмите ткань и обрызганный клеем стабилизатор друг к другу без образования складок.
- > Фиксируйте мелкие детали, как например карманы или воротники, на стабилизаторе.
- > Чтобы избежать неровностей, например на махровых тканях или ватине, не натягивайте детали, а распылите клей на стабилизатор и натяните его.
- > Закрепите детали, украшаемые вышивкой.
- > Удалите остатки клея до старта машины.

### Использование крахмального спрея

Крахмальный спрей придает дополнительную жесткость тонким или рыхлым тканям. Под изнаночной стороной ткани нужно всегда применять дополнительный стабилизатор.

- > Распылите крахмальный состав на ткань.
- > Хорошо просушите ткань и при необходимости прогладьте ее утюгом.

### Использование приклеиваемого стабилизатора

Приклеиваемые стабилизаторы имеются в продаже с различной толщиной. Рекомендуется использовать приклеиваемые стабилизаторы, которые можно легко отделить от ткани. Приклеиваемые стабилизаторы подходят для всех тканей, склонных к растягиванию, например, таких эластичных тканей, как трикотаж или джерси.

- > Прикрепите приклеиваемый стабилизатор к изнаночной стороне ткани горячим утюгом.

### Использование самоклеющегося стабилизатора

Самоклеющиеся стабилизаторы подходят для таких тканей, как джерси и шелк, а также для вышивальных проектов, которые не растягиваются в пяльцах.

- > Растяните стабилизатор в пяльцах бумажной стороной вверх.

- > Надрежьте бумагу ножницами и удалите ее из рамки.
- > Наложите материал на клейкую основу и прижмите его.
- > Удалите клейкие остатки перед стартом машины.

### Использование водорастворимой пленки



При кружевных вышивках рекомендуется растягивать в пяльцах 1 – 3 слоя водорастворимой пленки. Так как образец вышивается не на ткани, вышивка остается на стабилизаторе. Образцы нужно обязательно соединить короткими стежками, так как в противном случае отдельные образцы распадутся.

Водорастворимые пленки подходят для легких тканей, через которые просвечиваются стабилизаторы из других материалов, а также для кружевных вышивок. Пленка легко удаляется после вышивания растворением в воде. Водорастворимый стабилизатор является защитой для материалов с высоким ворсом, предотвращающей повреждение петель, например, на махровых тканях. Это предотвращает провисание ниток и выглядывание отдельных петель.

- > Уложите стабилизатор на изнаночную сторону ткани.
- > Пленку при необходимости приклейте распыляемым клеем.
- > Лицевую сторону ворсовой ткани дополнительно укрепите подходящей прокладкой и при необходимости закрепите сметочными стежками.
- > Закрепите все слои вместе в пяльцах.
- > После вышивания растворите образец вышивки и разложите его для сушки на плоской поверхности.

### Подготовка пялец

Пяльцы состоят из наружной и внутренней рамок. Каждая рамка имеет соответственный шаблон. Поле вышивания размечено квадратами с длиной стороны 1 см (0.39 дюйма). Средняя точка и угловые точки средних линий снабжены отверстиями. Нужные обозначения можно перенести на ткань.

- > Отметьте на материале среднюю точку вышиваемого образца водорастворимым карандашом.

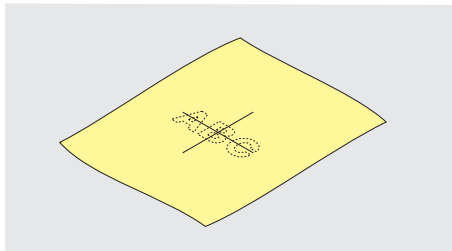

- > Ослабьте регулировочный винт на наружной рамке.
- > Выньте внутреннюю рамку.
- > Убедитесь, что маркировочные стрелки на обеих рамках совпали друг с другом.
- > Установите держатель шаблона.
- > Вложите вышивальный шаблон во внутреннюю рамку таким образом, чтобы надпись BERNINA находилась у передней кромки у маркировочной стрелки, зафиксируйте шаблон.

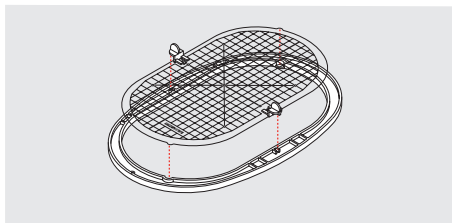

- > Уложите ткань под внутреннюю рамку.
- > Среднюю точку образца вышивки совместите с серединой шаблона.

- > Наложите ткань вместе с внутренней рамкой на наружную рамку так, чтобы маркированные стрелки на обеих рамках совпали друг с другом.

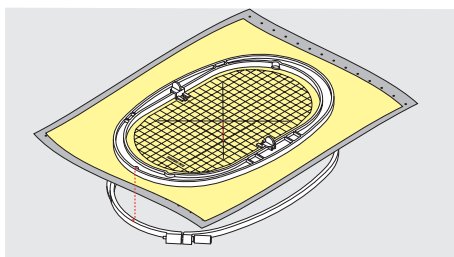

- > Вдвиньте рамки друг в друга так, чтобы не произошло смещения ткани.
- > Закрепите материал в пальцах.
- > Затяните винт.
- > Извлеките шаблон из пялец с помощью держателя шаблона.
- > Чтобы не поцарапать рукавную платформу, вдавите внутренние пальцы в наружные так, чтобы внутренние пальцы вместе с материалом выступали вниз до 1 см.

### Установка пялец

- > Переведите иглу в верхнее положение.
- > Поднимите вышивальную лапку.
- > Держите выбранные пальцы руками так, чтобы лицевая сторона ткани была направлена вверх, а устройство для закрепления пялец находилось с левой стороны.
- > Заведите пальцы под вышивальную лапку.
- > Сожмите прижимные рычажки (1) устройства для закрепления пялец.
- > Поставьте пальцы (2) над устройством закрепления пялец на вышивальной консоли.
- > Отожмите пальцы вниз, чтобы они были зафиксированы.
- > Отпустите прижимные рычажки (1).

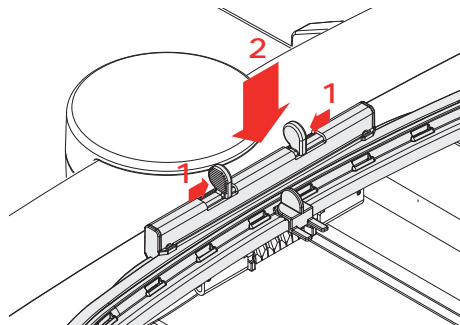

- > Чтобы снять пальцы, сожмите прижимные рычажки устройства закрепления пялец.
- > Вытяните пальцы.

## Обзор Функции вышивания



- |   |                              |   |                                |
|---|------------------------------|---|--------------------------------|
| 1 | «Центрирование пялец к игле» | 4 | «Решетка включена/отключена»   |
| 2 | «Перемещение пялец назад»    | 5 | «Середина образца вышивки»     |
| 3 | «Перемещение пялец влево»    | 6 | «Виртуальное позиционирование» |

### Центрирование пялец к игле

Перемещение пялец облегчает заправку верхней нитки, если игла находится вблизи от пялец.



> Нажмите кнопку «Индикатор пялец/Выбор пялец».



> Нажмите кнопку «Центрирование пялец к игле».  
> Заправьте игольную нитку.



> Чтобы вернуть пяльцы в предыдущее положение, нажмите кнопку «Пуск/Остановка».

### Перемещение пялец назад

Чтобы легче было менять шпульную нитку, рекомендуется перед заправкой переместить пяльцы назад. Это облегчит доступ к крышке петлителей.



> Нажмите кнопку «Индикатор пялец/Выбор пялец».



> Нажмите кнопку «Перемещение пялец назад».  
> Заправьте шпульную нитку. (См. стр. 47)



> Чтобы вернуть пяльцы в предыдущее положение, нажмите кнопку «Пуск/Остановка». При желании оттяните назад верхнюю нитку.

### Перемещение вышивального модуля для режима шитья

Вышивальный модуль можно расположить так, чтобы можно было выполнять любые швейные проекты даже при закрытом вышивальном модуле.



> Нажмите кнопку «Индикатор пялец/Выбор пялец».  
> Снимите пяльцы.



> Нажмите кнопку «Перемещение пялец влево».



> Нажмите кнопку «Home».



> Нажмите кнопку «Режим шитья».

## Решетка включена/отключена

Благодаря тому, что видны середина пялец и разграфленные в клетку вспомогательные линии, можно лучше разместить образец вышивки.



> Нажмите кнопку «Индикатор пялец/Выбор пялец».



> Чтобы показать на экране середину пялец, нажмите кнопку «Решетка включена/отключена».

> Чтобы показать разграфленные вспомогательные линии, повторно нажмите кнопку «Решетка включена/отключена».

> Чтобы отключить изображение середины пялец и разграфленных вспомогательных линий, повторно нажмите кнопку «Решетка включена/отключена».

## Выбор середины образца вышивки

Пяльцы перемещаются таким образом, что игла установится точно над средней точкой образца или над началом образца.



> Нажмите кнопку «Индикатор пялец/Выбор пялец».



> Чтобы расположить пяльцы таким образом, чтобы игла находилась точно над серединой образца вышивки, нажмите кнопку «Середина образца вышивки».

> Чтобы расположить пяльцы таким образом, чтобы игла находилась точно над началом образца, повторно нажмите кнопку «Середина образца вышивки».

## Виртуальное позиционирование пялец

При новом позиционировании образца вышивки пяльцы автоматически переместятся в новую позицию. Поэтому кнопка «Виртуальное позиционирование» автоматически активна и обрамлена желтым цветом, если встроены пяльцы.

Предпосылка:

- Пяльцы установлены.



> Нажмите кнопку «Индикатор пялец/Выбор пялец».



> Чтобы отключить автоматическое движение пялец при новом позиционировании образца вышивки, нажмите кнопку «Виртуальное позиционирование».

– Кнопка «Виртуальное позиционирование» не обрамлена желтым цветом.

> Чтобы включить автоматическое движение пялец при новом позиционировании образца вышивки, повторно нажмите кнопку «Виртуальное позиционирование».

## 14 Программа Setup

### 14.1 Изменение установок вышивания в программе Setup

Дальнейшая информация по данной теме (См. стр. 53).



## 15 Креативное вышивание

### 15.1 Обзор Вышивание

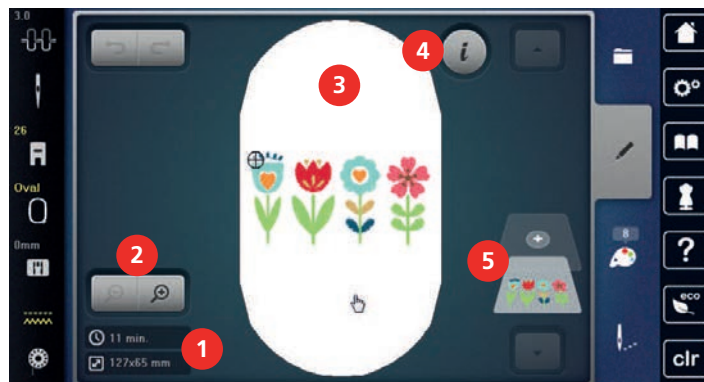

- |   |  |   |                        |
|---|--|---|------------------------|
| 1 | Время вышивания/Размеры образца вышивки                          | 4 | «i-диалог»             |
| 2 | Увеличение, уменьшение и перемещение изображения образца вышивки | 5 | Уровни образца вышивки |
| 3 | Поверхность вышивания  |   |                        |

### 15.2 Выбор и замена образца вышивки



> Нажмите кнопку «Выбор».



> Нажмите кнопку «Загрузка образца вышивки».

> Выберите новый образец вышивки.

### 15.3 Контроль времени вышивания и размеров образца вышивки

В меню выбора «Обработка»слева (1) будет указано ориентировочное время вышивания в минутах, а также ширина и высота образца вышивки в миллиметрах.



### 15.4 Регулятор скорости

Регулятором скорости можно плавно регулировать скорость.

- > Перемещайте регулятор скорости влево, чтобы уменьшить скорость.
- > Перемещайте регулятор скорости вправо, чтобы увеличить скорость.

## 15.5 Обработка образца вышивки



### Обзор Обработка образца вышивки



- |   |                                       |    |  |
|---|---------------------------------------|----|--|
| 1 | «Перемещение изображения»             | 10 | «Зеркальное отображение вверх/вниз»  |
| 2 | «Перемещение образца вышивки»         | 11 | «Удвоение»   |
| 3 | «Уменьшение изображения»              | 12 | «Вышивание бордюров»   |
| 4 | «Увеличение изображения»              | 13 | «Удаление образца вышивки»   |
| 5 | «Перемещение образца вышивки»         | 14 | «Контроль размеров образца вышивки»  |
| 6 | «Вращение образца вышивки»            | 15 | «WordArt»<br>(активируется после ввода текста)   |
| 7 | «Изменение размера образца вышивки»   | 16 | «Группирование образцов вышивки»   |
| 8 | «Точное расположение»                 | 17 | «Изменение последовательности комбинации образцов вышивки»<br>(становится видимым при прокрутке) |
| 9 | «Зеркальное отображение влево/вправо» | 18 | «Изменение вида стежка/плотности стежка»<br>(становится видимым при прокрутке)                   |



### Увеличение изображения образца вышивки

Изображение образца вышивки можно увеличивать. Кроме этого, можно изменять изображение без или с изменением позиции вышивки.

- > Выберите образец вышивки.
-  > Чтобы обработать изображение образца вышивки, нажмите кнопку «Увеличение изображения».
-  > Чтобы увеличивать изображение образца вышивки пошагово, нажмите кнопку «Увеличение изображения» 1 - 4 раза.
-  > Чтобы вернуться в режим обработки, нажмите кнопку «Уменьшение изображения» 1 - 4 раза.

### Уменьшение изображения образца вышивки



Изображение образца вышивки можно уменьшать. Кроме этого, можно изменять изображение без или с изменением позиции вышивки.

- > Выберите образец вышивки.
-  > Чтобы обработать изображение образца вышивки, нажмите кнопку «Увеличение изображения».
-  > Чтобы уменьшать изображение образца вышивки пошагово, нажмите кнопку «Уменьшение изображения» 1 – 4 раза.

### Перемещение изображения образца вышивки



Изображение образца вышивки можно перемещать. Кроме этого, можно изменять изображение без или с изменением позиции вышивки.

- > Выберите образец вышивки.



-  > Чтобы активировать кнопку «Перемещение изображения», нажмите кнопку «Увеличение изображения».
  - Кнопка «Перемещение изображения» активна (темно-серая).
- > Переместите изображение вышивального образца.
  - Позиция вышивки не изменится.
-  > Чтобы вернуться в режим обработки, нажмите кнопку «Уменьшение изображения».

### Перемещение образца вышивки в увеличенном изображении

Изображение образца вышивки можно перемещать. Кроме этого, можно изменять изображение без или с изменением позиции вышивки.

- > Выберите образец вышивки.
-  > Чтобы показать поле «Перемещение образца», нажмите кнопку «Увеличение изображения».
-  > Нажмите кнопку «Перемещение образца вышивки».
  - Клавиша станет темно-серой.
- > Переместите изображение вышивального образца.
  - Позиция вышивки изменяется.
-  > Чтобы вернуться в режим обработки, нажмите кнопку «Уменьшение изображения».

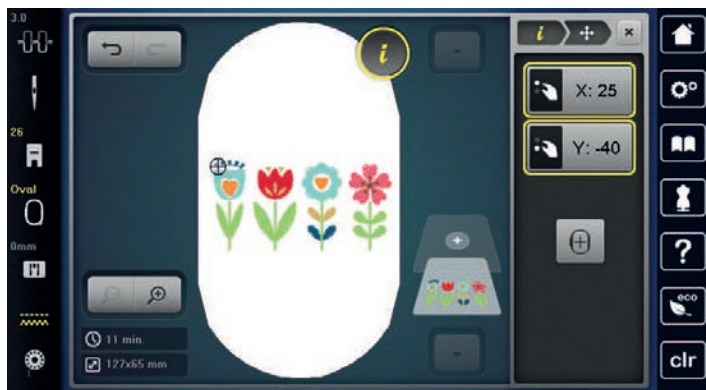

### Перемещение образца вышивки

- > Выберите образец вышивки.
-  > Нажмите кнопку «i-диалог».
-  > Нажмите кнопку «Перемещение образца вышивки».
  - > Чтобы переместить образец вышивки в поперечном направлении (горизонтально) шагами в 1/10 мм, вращайте «Многофункциональную клавишу вверх».
  - > Чтобы переместить образец вышивки в продольном направлении (вертикально) шагами 1/10 мм, вращайте клавишу «Многофункциональную клавишу вниз» или нажмите на образец вышивки, держите его нажатым и свободно перемещайте.
    - Перемещение будет показано в желтых рамках.



-  > Нажмите кнопку «Центрирование вышивального образца».
  - Образец вышивки перемещается в середину пялец.

### Вращение образца вышивки

- > Выберите образец вышивки.
-  > Нажмите кнопку «i-диалог».
-  > Нажмите кнопку «Вращение образца вышивки».
  - > Чтобы повернуть образец вышивки по часовой стрелке, вращайте клавишу «Многофункциональную клавишу вверх» или «Многофункциональную клавишу вниз» вправо.

+90

- > Чтобы повернуть образец вышивки против часовой стрелки, вращайте «Многофункциональную клавишу вверх» или «Многофункциональную клавишу вниз» влево.
- > Чтобы поворачивать образец вышивки шагами в 90°, нажмите кнопку «Поворот образца вышивки +90°».

### Пропорциональное изменение размеров образца вышивки



Для получения совершенного качества вышивки рекомендуется изменять размеры образца вышивки максимально на 20 %.

Если нужно изменить размеры образца вышивки более чем на 20 %, необходимо подогнать образец в отдельном ПО по вышиванию и заново загрузить его на машину.



- > Выберите образец вышивки.
- > Нажмите кнопку «i-диалог».



- > Нажмите кнопку «Изменение размера образца вышивки».



- > Если кнопка «Сохранение пропорций» не обрамлена белым цветом, нажмите кнопку «Сохранение пропорций».
- «Сохранение пропорций» обрамлена белым цветом.



- > Чтобы увеличить образец вышивки, вращайте «Многофункциональную клавишу вверх/вниз» вправо.
- > Чтобы уменьшить образец вышивки, вращайте «Многофункциональную клавишу вверх/вниз» влево.

### Непропорциональное изменение размера образца вышивки



Для получения совершенного качества вышивки рекомендуется изменять размеры образца вышивки максимально на 20 %.

Если нужно изменить размеры образца вышивки более чем на 20 %, необходимо подогнать образец в отдельном ПО по вышиванию и заново загрузить его на машину.



- > Выберите образец вышивки.
- > Нажмите кнопку «i-диалог».



- > Нажмите кнопку «Изменение размера образца вышивки».



- > Если кнопка «Сохранение пропорций» обрaмлена белым цветом, нажмите кнопку «Сохранение пропорций».
- «Сохранение пропорций» не обрaмлена белым цветом.



- > Чтобы сделать образец вышивки шире, вращайте «Многофункциональную клавишу вверх» вправо.
- > Чтобы сделать образец вышивки уже, вращайте «Многофункциональную клавишу вверх» влево.
- > Чтобы сделать образец вышивки длиннее, вращайте «Многофункциональную клавишу вниз» вправо.
- > Чтобы сделать образец вышивки короче, вращайте «Многофункциональную клавишу вниз» влево.

### Зеркальный поворот образца вышивки

Образцы вышивки можно зеркально поворачивать как вертикально, так и горизонтально.



- > Выберите образец вышивки.
- > Нажмите кнопку «i-диалог».



- > Чтобы зеркально отобразить образец вышивки горизонтально, нажмите кнопку «Зеркальное отображение влево/вправо».



- > Чтобы зеркально отобразить образец вышивки вертикально, нажмите кнопку «Зеркальное отображение вверх/вниз».

### Изменение вида стежка

Если сатиновые стежки слишком длинные, можно превратить их в строчечные швы.



- > Выберите образец вышивки.
- > Нажмите клавишу «i-диалог».



- > Нажмите клавишу «Изменение вида стежка/плотности стежка».



- > Чтобы перевести гладьевой стежок в простегивающий, нажмите выключатель в верхней части дисплея (1).

- > Установите длину стежка (2) и подтвердите.

### Изменение плотности вышивального стежка

Если сатиновые стежки вышиты слишком плотно, можно изменить плотность вышивания.

- > Выберите образец вышивки.
- > Нажмите кнопку «i-диалог».



- > Нажмите кнопку «Изменение вида стежка/плотности стежка».



- > Установите плотность вышивального стежка (1).

### Контроль размера и позиции образца вышивки

Можно проверить, подходит ли образец вышивки к выбранной позиции ткани. К точкам, расположенным вне пялец, пальцы не переместятся.

- > Выберите образец вышивки.
- > Нажмите кнопку «i-диалог».



- > Нажмите кнопку «Контроль размеров образца вышивки».
  - Пальцы перемещаются до тех пор, пока игла не окажется в позиции, изображенной на дисплее.

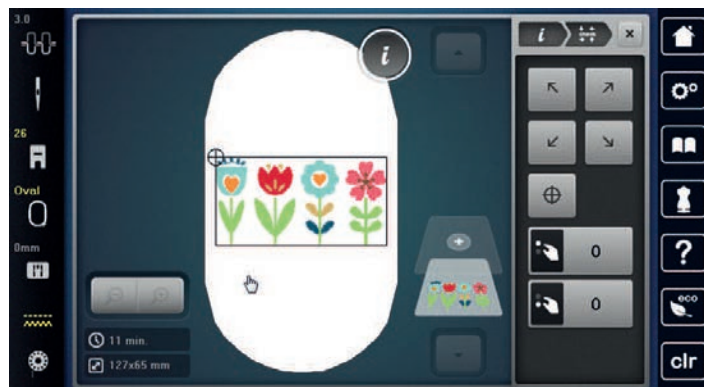

- > Чтобы выбрать нужный угол образца вышивки, нажмите соответствующую стрелку.
  - Пальцы перемещаются до тех пор, пока игла не окажется в позиции, изображенной на дисплее. Если образец вышивки все еще неверно расположен, можно изменить его позицию «Многофункциональной клавишей вверх/вниз» и заново проверить все позиции образца вышивки.



- > Чтобы перевести иглу в середину образца вышивки, нажмите кнопку «Середина образца вышивки».
- > Чтобы переместить образец вышивки горизонтально, вращайте «Многофункциональную клавишу вверх».
- > Чтобы переместить образец вышивки вертикально, вращайте «Многофункциональную клавишу вниз».



## Вышивание бордюров

Для вышивания бордюров желательно использовать пяльцы Пяльцы Мега (специальная принадлежность) или пяльцы Пяльцы Махі (специальная принадлежность). В этом случае нет необходимости часто закреплять в пяльцах вышивальный проект. Рекомендуется нанести на ткань вспомогательные линии и использовать шаблоны при натягивании или перетягивании ткани. При этом вспомогательные линии должны проходить параллельно линиям шаблона. В следующем примере используются входящие в комплект поставок пяльцы.

- > Выберите образец вышивки.
- > Нажмите клавишу «i-диалог».



- > Нажмите клавишу «Вышивание бордюров».
  - Образец вышивки будет скопирован оптимальное количество раз, подходяще к пяльцам.
  - Будут добавлены точки отсчета, необходимые при растягивании ткани.
- > Стрелками (1) добавьте при необходимости дополнительные точки отсчета.
- > Чтобы установить количество образцов вышивки, нажмите кнопки «Минус»/«Плюс» (2).
- > Чтобы установить расстояние между образцами вышивки, нажмите кнопки «Минус»/«Плюс» (3).
- > Чтобы автоматически подогнать все образцы вышивки в пяльцы, нажмите кнопку «Подгонка размера образца вышивки в соответствии с пяльцами» (4).



- > Нажмите клавишу «Подтвердить».

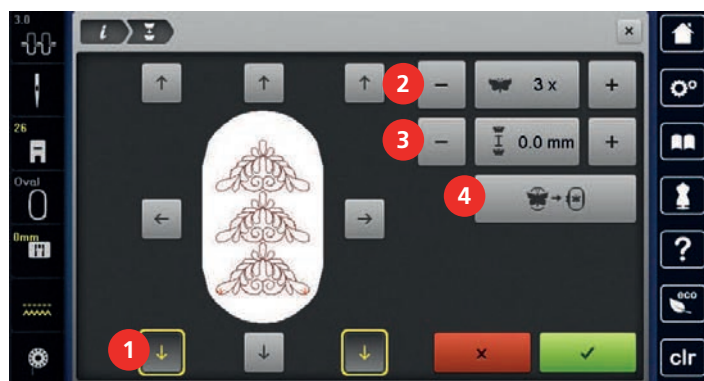

- > Нажмите клавишу «i-диалог».



- > Нажмите клавишу «Вышивание».



- > Нажмите кнопку «Пуск/Остановка» и вышейте бордюры.
  - Образец вышивки должен быть вышит до конца.

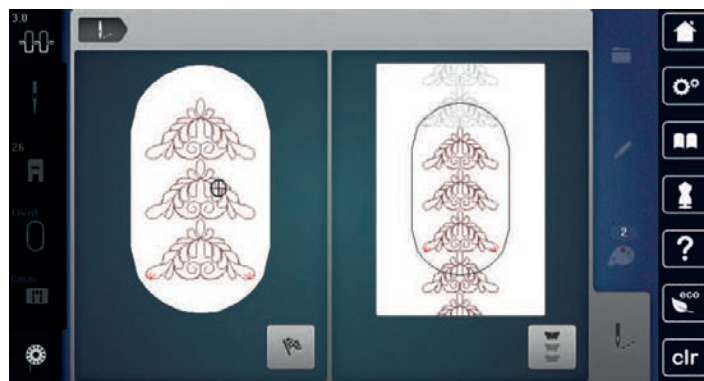





- > Если вышиты дополнительные точки отсчета, нажмите кнопку «Вышивание бордюров».
  - Анимация показывает, что ткань нужно закрепить заново.

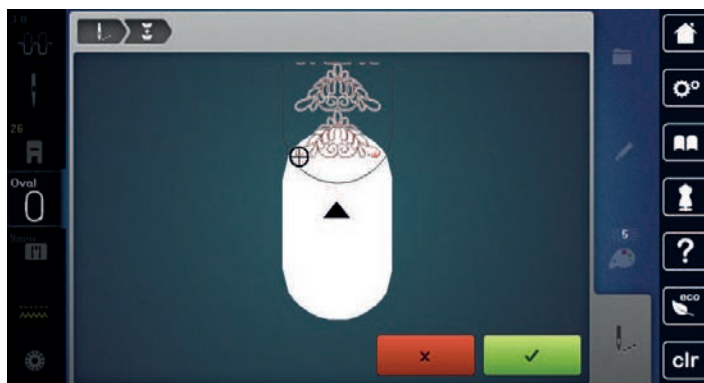

- > Снимите пяльцы и закрепите ткань так, чтобы вышитые точки отсчета находились в верхней области вышивания пялец на расстоянии не менее 3 см (1.18 дюйма) от верхнего края пялец.
- > Установите пяльцы.
- ✓ > Нажмите клавишу «Подтвердить».
  - Пяльцы автоматически переместятся к точке отсчета.
  - Кнопка «AUTO» активна и пяльцы автоматически перемещаются к последней точке отсчета.
- > С помощью стрелок определите, на какой стороне вышитой части должна располагаться следующая точка отсчета.
- > Чтобы точно расположить пяльцы, вращайте клавиши «Многофункциональная клавиша вверх» или «Многофункциональная клавиша вниз».

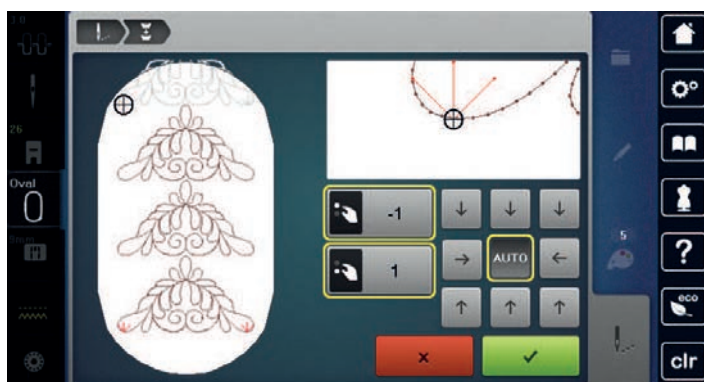

- > Нажмите клавишу «Подтвердить».



- > Нажмите кнопку «Пуск/Остановка» и продолжайте вышивать.
- > Повторяйте эти шаги до тех пор, пока не достигнете нужной длины бордюра.

### Копирование образца вышивки



- > Выберите образец вышивки.
- > Нажмите клавишу «i-диалог».



- > Нажмите клавишу «Удвоение».
- Образец вышивки (1) будет скопирован (2).



### Удаление образца вышивки

Активный образец вышивки удаляется.



- > Выберите образец вышивки.
- > Нажмите кнопку «i-диалог».



- > Нажмите кнопку «Удаление».

### Изменение последовательности комбинации образцов вышивки

Последовательность образцов вышивки в комбинации образцов можно изменять.

Предпосылка:

- Комбинация образцов вышивки составлена или образец не сгруппирован.



- > Нажмите кнопку «i-диалог».



- > Нажмите кнопку «Изменение последовательности комбинации образцов вышивки».
- > Выберите нужный образец вышивки и переместите его в соответствующую позицию.

### Отмена введенных данных

Все данные можно пошагово отменять и точно так же восстанавливать.

Предпосылка:

- Образец вышивки выбран и произведены изменения.



- > Чтобы отменить последние данные, нажмите кнопку «Отмена данных».
- > Чтобы по очереди отменять последние данные, несколько раз нажмите кнопку «Отмена данных».



- > Чтобы восстановить последние данные, нажмите кнопку «Восстановление данных».
- > Чтобы по очереди восстанавливать последние данные, несколько раз нажмите кнопку «Восстановление данных».

### Группирование образцов вышивки

Образцы вышивки можно добавлять к группе или удалять из нее. Сгруппированные образцы вышивки можно обрабатывать как один образец.

Последовательность образцов вышивки в комбинации образцов можно изменять. (См. стр. 154)

Если образец вышивки был разгруппирован, то есть был разбит на разные элементы или цвета, то при новом группировании цвета уже не будут совпадать. При алфавитах сначала нужно установить длину соединительных стежков в программе Setup на 1. Тогда разгруппирование будет функционировать для всех букв.

- > Создайте комбинацию образцов вышивки.
- > Выберите образец вышивки (1) в комбинации образцов.



- > Нажмите кнопку «i-диалог».



- > Нажмите кнопку «Группирование образцов вышивки».



- > Нажмите кнопку «Группирование».
  - Образец вышивки будет добавлен к группе образцов над выбранным образцом вышивки.
- > Выберите группу образцов вышивки.



- > Нажмите кнопку «Отмена группирования».
  - Группирование будет отменено.

или

- > Создайте комбинацию образцов вышивки.
- > Выберите все образцы вышивки (2).

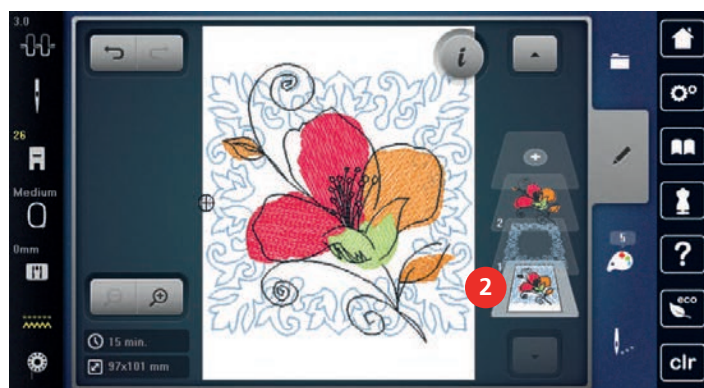

- > Нажмите кнопку «i-диалог».



- > Нажмите кнопку «Группирование».
  - Все образцы вышивки будут добавлены к группе образцов.
- > Выберите группу образцов вышивки.



- > Нажмите кнопку «Отмена группирования».
  - Группирование будет отменено.

## 15.6 Точное расположение мотива

### Позиционирование по растровым точкам

С помощью этой функции можно простым способом точно расположить образцы вышивки на ткани. Позиционные точки можно разместить на решетке.

Предпосылка:

- Две любые точки образца вышивки маркируются мелом или водорастворимым карандашом на ткани. Место, где должен располагаться образец вышивки, четко видно.
  - Используемые пальцы выбраны.
- > Выберите образец вышивки.  
> Нажмите кнопку «i-диалог».



- > Нажмите кнопку «Точное расположение».



- > Нажмите кнопку «Позиционирование по растровым точкам».
- На образце вышивки появляется решетка с девятью различными позиционными точками.
- > Выберите нужную позиционную точку, на которой должен быть расположен образец вышивки.
- Точка меняет цвет.

- > Чтобы расположить иглу над соответственной маркировкой на ткани, вращайте «Многофункциональную клавишу вверх» или «Многофункциональную клавишу вниз» влево или вправо.



- > Чтобы подтвердить измененную позицию, нажмите кнопку «Комплект».
- Точка изменит цвет и будет зафиксирована.
- > Выберите вторую позиционную точку образца вышивки.
- > Чтобы расположить иглу над соответственной маркировкой на ткани, вращайте «Многофункциональную клавишу вверх» или «Многофункциональную клавишу вниз» влево или вправо.

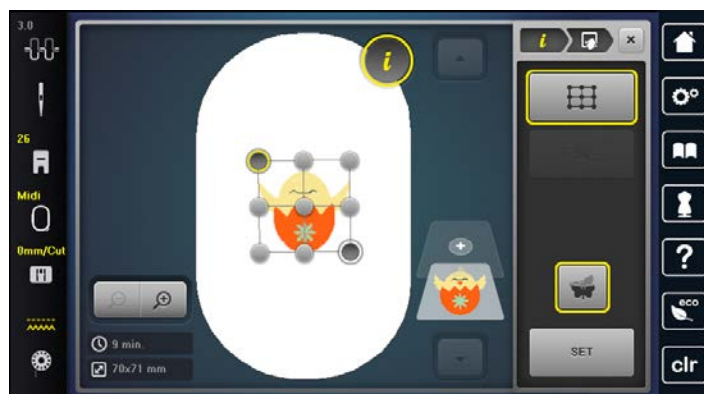

- > Чтобы подтвердить измененную позицию, нажмите кнопку «Комплект».
- Точка изменит цвет и будет зафиксирована. Образец вышивки будет соответственно подогнан.



- > Чтобы вернуть изменения к базовым установкам, нажмите кнопку «Отмена точного расположения».

### Свободное расположение точек

С помощью этой функции можно простым способом точно расположить образцы вышивки на ткани. Точки можно свободно разместить в пределах образца.

Предпосылка:

- Две любые точки образца вышивки маркируются мелом или водорастворимым карандашом на ткани. Место, где должен располагаться образец вышивки, четко видно.

- Используемые пальцы выбраны.

- > Выберите образец вышивки.
- > Нажмите кнопку «i-диалог».



- > Нажмите кнопку «Точное расположение».



- > Нажмите кнопку «Свободное расположение точек».
- > Поставьте нужную точку в пределах образца вышивки.
  - Точка позиционирования будет показана.
- > Чтобы расположить иглу над соответственной маркировкой на ткани, вращайте «Многофункциональную клавишу вверх» или «Многофункциональную клавишу вниз» влево или вправо.



- > Чтобы подтвердить измененную позицию, нажмите кнопку «Комплект».
  - Точка изменит цвет и будет зафиксирована.
- > Выберите вторую позиционную точку образца вышивки.
- > Чтобы расположить иглу над соответственной маркировкой на ткани, вращайте «Многофункциональную клавишу вверх» или «Многофункциональную клавишу вниз» влево или вправо.



- > Чтобы подтвердить измененную позицию, нажмите кнопку «Комплект».
  - Точка изменит цвет и будет зафиксирована. Образец вышивки будет соответственно подогнан.



- > Чтобы вернуть изменения к базовым установкам, нажмите кнопку «Отмена точного расположения».

## 15.7 Комбинирование образцов вышивки

### Комбинирование образцов вышивки

В режиме комбинирования можно комбинировать несколько образцов вышивки.

- > Выберите образец вышивки.
- > Нажмите кнопку «Добавление образца вышивки».





- > Выберите следующий образец вышивки.

### Удаление отдельного образца вышивки

Предпосылка:

- Комбинация образцов вышивки составлена.
- > Нажмите на нужный образец вышивки в области образцов (1), держите его нажатым и перемещайте наружу.
- Откроется новое окно.

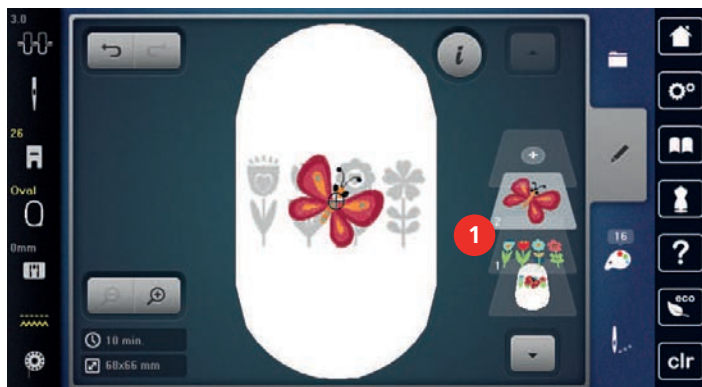

- > Чтобы удалить выбранный образец вышивки, нажмите кнопку «Подтвердить».

### Копирование образца вышивки

- > Выберите образец вышивки.
- > Нажмите кнопку «i-диалог».



- > Нажмите кнопку «Удвоение».
- Образец вышивки (1) будет скопирован (2).



### Копирование комбинации

Если комбинация дублируется, уже нельзя выбирать отдельные вышивальные образцы.

- > Выберите образец вышивки.
- > Нажмите кнопку «Добавление образца вышивки».
- > Выберите следующий образец вышивки.



> Выберите комбинацию (1).



> Нажмите кнопку «i-диалог».



> Нажмите кнопку «Удвоение».  
– Комбинация будет скопирована (2).

## 15.8 Создание надписи

### Обзор Вышивальные алфавиты

Образец ВЫШИВКИ		Название
ABC	ABC	Drifter
ABC	ABC	Childs Play
ABC		Victoria
ABC	ABC	Anniversary
ABC	ABC	Swiss Block
ABC		Quilt Block
ABC		Old English
АБВ	АБВ	Russian Textbook
ABC		Happy Times
ABC		Bamboo
ABC		Lisa



Образец вышивки		Название
<i>ABC</i>		Zürich
<b>ABC</b>		Flare Serif
<b>ABC</b>		Chicago
<b>ABC</b>		Deco block
<b>ABC</b>		Condensed Sans
<i>ABC</i>		Curly
<b>ABC</b>		Rounded Sans

### Создание надписи



- |   |                   |   |                                  |
|---|-------------------|---|----------------------------------|
| 1 | Окно ввода данных | 5 | «Цифры и математические символы» |
| 2 | «Удаление»        | 6 | «Служебные символы»              |
| 3 | «Заглавные буквы» | 7 | «Прерывание»                     |
| 4 | «Строчные буквы»  | 8 | «Подтвердить»                    |



Надпись всегда вышивается одним цветом. Чтобы вышить отдельные буквы или слова другим цветом, нужно отменить группирование.

Надпись можно располагать в пределах пялец как угодно. Если образец вышивки будет расположен вне пялец, пяльцы на дисплее будут показаны в красной рамке. С помощью выбора пялец можно проверить, можно ли вышить образец с другими пяльцами. Если надпись не уместается в пяльцах, можно, например, скомбинировать отдельные слова друг с другом и расположить их друг под другом.



- > Выберите «Алфавиты».
- > Выберите вышивальный алфавит.
- > Введите текст и подтвердите.

### Обработка надписи



- > Надпись создана.
- > Нажмите клавишу «i-диалог».



- > Нажмите клавишу «WordArt».
- > Чтобы изменить расстояние между знаками миллиметровыми шагами, вращайте «Многofункциональную клавишу вверх».

- > Чтобы наклонить текст вверх или вниз, вращайте «Многофункциональную клавишу вниз» влево или вправо.

## 15.9 Смена цвета образца вышивки

### Обзор изменения цветов



- |   |   |   |                                |
|---|---|---|--------------------------------|
| 1 | «Индикатор цвета»                         | 4 | «Указание марки ниток»         |
| 2 | Предварительный просмотр выбранных цветов | 5 | «Изменение цвета/изготовителя» |
| 3 | «Цветовой круг»                           | 6 | «Информация о цветах»          |

### Изменение цветов



Надпись всегда вышивается одним цветом. Чтобы вышить отдельные буквы или слова другим цветом, нужно отменить группирование.



- > Выберите образец вышивки.
- > Нажмите клавишу «Информация о цветах».



- > Нажмите клавишу «Изменение цвета/изготовителя» рядом с цветом, который нужно изменить.



- > Чтобы выбрать цвет заданием номера цвета, нажмите кнопку «Выбор цвета заданием номера».
- > Выберите желаемый цвет.



- > Чтобы перенять выбор цвета, нажмите кнопку «Информация о цветах».

### Изменение цвета с помощью цветового круга



- > Нажмите клавишу «Информация о цветах».
- > Нажмите кнопку «Цветовой круг» (1).

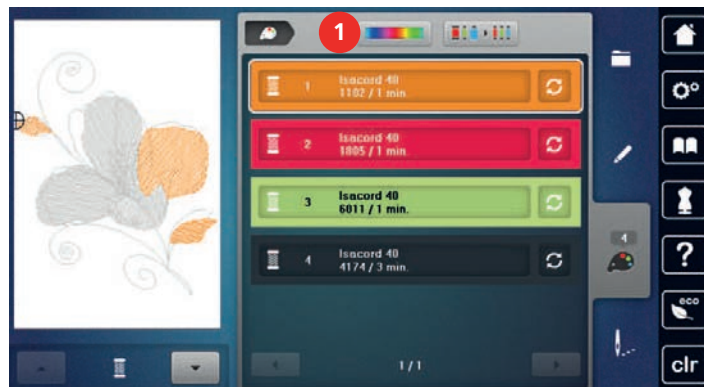

- > Чтобы изменять цвета образца вышивки, вращайте кнопку (2) по часовой стрелке или против нее.

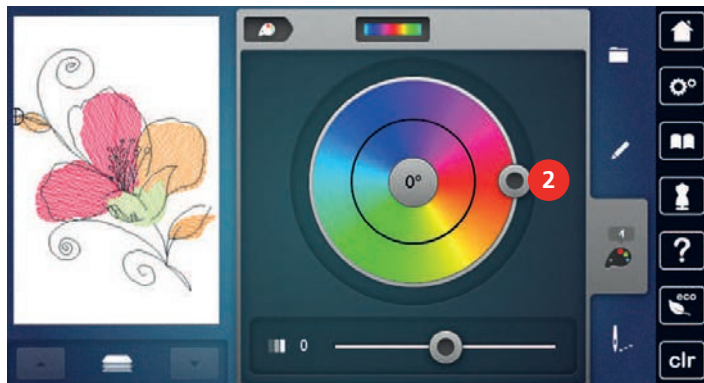

- > Чтобы отменить изменения, нажмите на значение в середине цветового круга.
- > Чтобы изменить яркость, перемещайте задвижку (3).

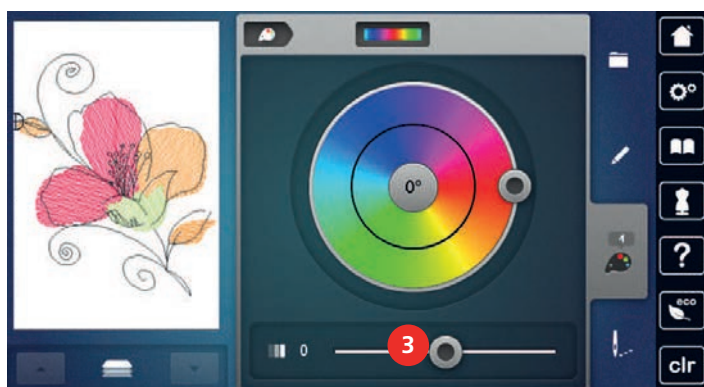

- > Нажмите клавишу «Обработка».
  - Установки будут переняты, а образец вышивки будет показан с новыми цветами.

### Изменение марки ниток



- > Выберите образец вышивки.
- > Нажмите кнопку «Информация о цветах».



- > Нажмите кнопку «Изменение цвета/изготовителя».
- > Чтобы просмотреть другие марки ниток, прокрутите влево и вправо.



- > Нажмите кнопку «Указание марки ниток».
  - Все цвета ниток выбранного образца вышивки изменятся в выбранную марку ниток.

## 15.10 Вышивание образца

### Обзор меню вышивания

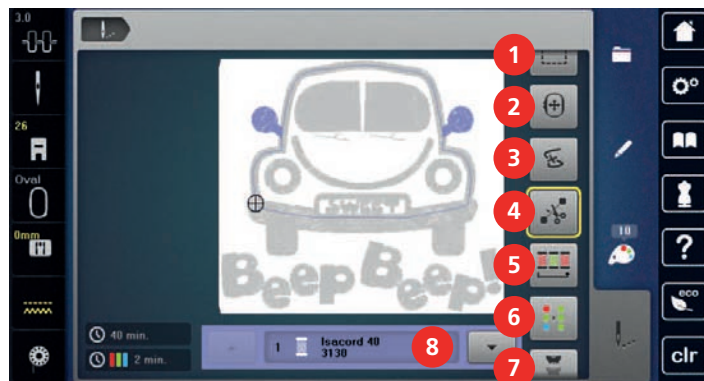

- |   |   |   |  |
|---|---|---|--|
| 1 | «Сметывание»                            | 5 | «Уменьшение смены цветов»                            |
| 2 | «Перемещение пялец»                     | 6 | «Включение/отключение многоцветного образца вышивки» |
| 3 | «Контроль последовательности вышивания» | 7 | «Вышивание бордюров»                                 |
| 4 | «Обрезка соединительных стежков»        | 8 | «Индикатор цвета»                                    |

### Добавление сметочных стежков

Сметочные стежки можно прошить вдоль пялец или образца вышивки. Это придаст ткани и стабилизатору дополнительную связь.



- > Выберите образец вышивки.
- > Нажмите клавишу «Вышивание».



- > Чтобы прошить сметочные стежки вдоль образца вышивки, нажмите кнопку «Сметывание».
- > Чтобы прошить сметочные стежки вдоль пялец, повторно нажмите кнопку «Сметывание».
- > Чтобы отключить сметочные стежки, повторно нажмите кнопку «Сметывание».

### Перемещение пялец

Если образец вышивки настолько велик, что необходимо повторное растягивание в пяльцах, можно еще раз переместить образец вышивки.



- > Выберите образец вышивки.
- > Нажмите кнопку «Вышивание».



- > Нажмите кнопку «Перемещение пялец».
- > Чтобы переместить пяльцы горизонтально, вращайте «Многофункциональную клавишу вверх».
- > Чтобы переместить пяльцы вертикально, вращайте «Многофункциональную клавишу вниз».



- > Чтобы перенять установки, нажмите кнопку «Вышивание» в навигации процесса.

### Контроль последовательности вышивания при обрыве нитки

Если нитка рвется, можно заново расположить иглу в образце вышивки с помощью функции контроля последовательности вышивания.



- > Выберите образец вышивки.
- > Нажмите клавишу «Вышивание».



- > Нажмите клавишу «Контроль последовательности вышивания».
  - В левой части дисплея будет показан компактный вид образца вышивки. На правой стороне образец вышивки представлен в увеличенном виде.
- > Выберите нужную позицию в компактном изображении.
- > Чтобы передвигать пяльцы стежок за стежком, вращайте кнопку «Многофункциональная клавиша вверх».
- > Чтобы передвигать пяльцы большими шагами, вращайте кнопку «Многофункциональная клавиша вниз».
- Количество желтых кнопок указывает на число стежков последовательности вышивания.



- > Чтобы выбрать нужный стежок вводом номера, нажмите кнопку «Позиция стежка вводом номера».

### Обрезание соединительных стежков

Функция активна по умолчанию, и стежки перехода автоматически обрезаются. Если деактивировать функцию, нужно будет обрезать стежки перехода вручную.



- > Выберите образец вышивки.
- > Нажмите клавишу «Вышивание».



- > Чтобы отключить функцию, нажмите клавишу «Обрезка соединительных стежков».
- > Чтобы включить функцию, нажмите повторно клавишу «Обрезка соединительных стежков».

### Уменьшение смены цветов

Если образцы вышивки находят друг на друга, смену цветов уменьшить **нельзя**.



- > Выберите образец вышивки.
- > Нажмите кнопку «Вышивание».



- > Нажмите кнопку «Уменьшение смены цветов».
  - Идентичные цвета образца вышивки будут объединены в один цвет.

### Включение/отключение многоцветного образца вышивки

Многоцветные образцы вышивки можно также вышить одним цветом.



- > Выберите образец вышивки.
- > Нажмите кнопку «Вышивание».



- > Нажмите кнопку «Включение/отключение многоцветного образца вышивки».
  - Образец вышивки вышивается одним цветом.

### Вышивание бордюров

Позволяет вышивать уже начатые бордюры, даже если машина была выключена и включена.

Предпосылка:

- Образец бордюра нужно сохранять в собственной ячейке памяти. Точки отсчета должны сохраняться в образце вышивки.



- > Выберите образец бордюра из собственной ячейки памяти.
- > Нажмите клавишу «Вышивание».



> Нажмите клавишу «Вышивание бордюров».

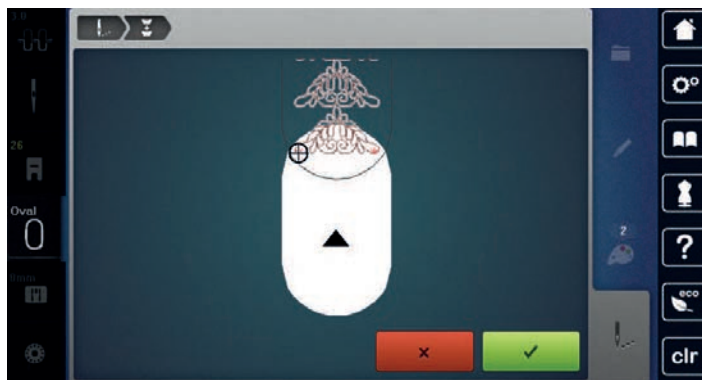

> Снимите пальцы и закрепите ткань так, чтобы вышитые точки отсчета находились в верхней области вышивания пялец на расстоянии не менее 3 см (1.18 дюйма) от верхнего края пялец.  
> Установите пальцы.



> Нажмите клавишу «Подтвердить».  
– Пальцы автоматически переместятся к последнему стежку.  
– Кнопка «АУТО» активна и пальцы автоматически перемещаются к последней точке отсчета.  
> С помощью стрелок определите, на какой стороне вышитой части должна располагаться следующая точка отсчета.  
> Чтобы точно расположить пальцы, вращайте клавиши «Многофункциональная клавиша вверх» или «Многофункциональная клавиша вниз».

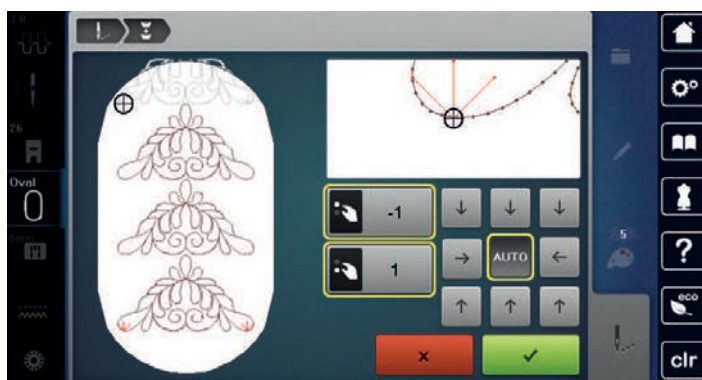

> Нажмите клавишу «Подтвердить».



> Нажмите кнопку «Пуск/Остановка» и продолжайте вышивать.  
> Повторяйте эти шаги до тех пор, пока не достигнете нужной длины бордюра.

### Индикатор цвета

Любой цвет образца вышивки можно выбрать по отдельности. Пальцы при этом перемещаются к первому стежку активного цвета. Так можно вышить каждый активный цвет по отдельности или в другой последовательности.



> Выберите образец вышивки.  
> Нажмите кнопку «Вышивание».  
> Чтобы выбрать следующий или предыдущий цвет образца вышивки, прокрутите клавишу вверх или вниз.

### 15.11 Вышивание на рукавной платформе

Под вышиванием на рукавной платформе понимают вышивание рукавных тканей или деталей одежды, которые во время вышивания находятся вокруг рукавной платформы. Часто используется при рукавах, штанинах брюк и других узко покроенных деталях одежды.





Ткань в форме трубы можно легко уложить вокруг рукавной платформы, если перед закреплением или удалением пялец переместить их влево в положение парковки. Чтобы по окончании вновь привести пяльцы в позицию вышивания, нажмите кнопку «Пуск/Остановка».

По возможности используйте полную выдвижную шпульку, так как при замене шпульки придется снимать пяльцы.

Бордюры можно просто и точно вдоль канта трубы закрыть в кольцо. Перед выполнением последнего образца вышивки, после растягивания ткани, активируйте функцию «Точное расположение»im в режиме обработки. Функцией «Свободное расположение точек» можно точно добавить недостающий образец вышивки.

Подвижность вышивальной консоли при очень узких формах рукавной ткани можно ограничить или задержать. Поэтому нужно следить за тем, чтобы пяльцы во время вышивания могли достаточно перемещаться вперед и назад. Ограничение движения вышивальной консоли из-за очень узкой формы рукавной ткани может привести к перекосу образца вышивки и к повреждению ткани.

### Проверка подвижности вышивальной консоли

Примечание: При работе с маленькой рукавной тканью можно при желании отключить функцию удаления ниток в программе Setup.

- > Откройте образец вышивки на машине и обработайте его по желанию.
- > Маркируйте позицию и размеры образца вышивки на ткани подходящим образом.
- > Выберите минимально возможные пяльцы.
- > Растяните ткань с подходящим стабилизатором в пяльцах или приклейте, в зависимости от стабилизатора.
- > Осторожно протолкните рукавную ткань вокруг рукавной платформы и закрепите пяльцы на устройстве закрепления вышивального модуля.
- > При необходимости откорректируйте позицию образца вышивки.
- > Нажмите клавишу «Контроль размеров образца вышивки».
- > После успешной проверки размеров образца вышивки начинайте процесс вышивания.



## 15.12 Управление образцом вышивки

### Обзор Управление образцом вышивки







- |   |                              |   |                              |
|---|------------------------------|---|------------------------------|
| 1 | «Загрузка образца вышивки»   | 3 | «Сохранение образца вышивки» |
| 2 | «Добавление образца вышивки» | 4 | «Удаление образца вышивки»   |

### Сохранение образца вышивки в собственной ячейке памяти





В файле «Сохранение образца вышивки» можно сохранять любые, в том числе и индивидуально измененные, образцы.

- > Выберите образец вышивки.
- > Обработайте образец вышивки.







-  > Нажмите кнопку «Выбор».
-  > Нажмите кнопку «Сохранение образца вышивки».
  - Образец вышивки, который должен быть сохранен, будет окантован желтым цветом.
-  > Кнопка «Вышивальная машина» активна.
-  > Нажмите кнопку «Подтвердить».





### Сохранение образца вышивки на флеш-накопителе BERNINA USB

- > Выберите образец вышивки.
- > Обработайте образец вышивки.
-  > Нажмите кнопку «Выбор».
-  > Нажмите кнопку «Сохранение образца вышивки».
  - Образец вышивки, который должен быть сохранен, будет окантован желтым цветом.
- > Вставьте накопитель USB BERNINA в порт USB машины.
-  > Нажмите кнопку «Флеш-накопитель USB».
-  > Нажмите кнопку «Подтвердить».

### Перезапись образца вышивки в собственной ячейке памяти

- > Выберите образец вышивки.
- > Обработайте образец вышивки.
-  > Нажмите кнопку «Выбор».
-  > Нажмите кнопку «Сохранение образца вышивки».
  - Образец вышивки, который должен быть сохранен, будет окантован желтым цветом.
-  > Кнопка «Вышивальная машина» активна.
- > Выберите образец вышивки, который нужно перезаписать.
-  > Нажмите кнопку «Подтвердить».

### Перезапись образца вышивки на флеш-накопителе BERNINA USB

- > Выберите образец вышивки.
- > Обработайте образец вышивки.
-  > Нажмите кнопку «Выбор».
-  > Нажмите кнопку «Сохранение образца вышивки».
  - Образец вышивки, который должен быть сохранен, будет окантован желтым цветом.
- > Вставьте накопитель USB BERNINA в порт USB машины.
-  > Нажмите кнопку «Флеш-накопитель USB».
- > Выберите образец вышивки, который нужно перезаписать.
-  > Нажмите кнопку «Подтвердить».

### Импортирование образца строчки

Образец строчки или комбинацию образцов строчек можно импортировать из режима шитья в режим вышивания и обрабатывать как образец вышивки. Так, например, можно быстро и просто создавать бордюры и сохранять их как образцы вышивки в папке «Собственные образцы вышивки».



- > Нажмите клавишу «Home».



- > Нажмите клавишу «Режим шитья».
- > Выберите образец строчки.



- > Нажмите клавишу «Home».



- > Нажмите клавишу «Режим вышивания».
- Образец автоматически откладывается в папку «Собственные образцы вышивки».



- > Выберите «Собственные образцы вышивки».
- > Выберите образец строчки.

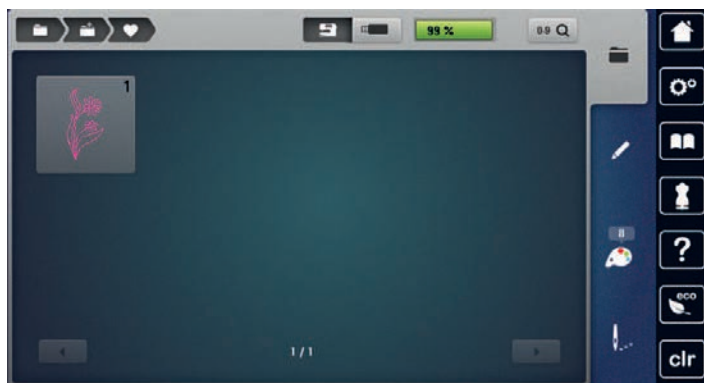

### Загрузка образца вышивки из собственной ячейки памяти



- > Нажмите кнопку «Выбор».



- > Нажмите кнопку «Загрузка образца вышивки».



- > Выберите «Собственные образцы вышивки».
- > Выберите образец вышивки.

### Загрузка образца вышивки с флеш-накопителя BERNINA USB



- > Нажмите кнопку «Выбор».
- > Вставьте накопитель USB BERNINA в порт USB машины.



- > Нажмите клавишу «Загрузка образца вышивки».



- > Нажмите кнопку «Флеш-накопитель USB».
- > Выберите собственный образец вышивки.

### Удаление образца вышивки из собственной ячейки памяти

Сохраненные в собственной ячейке памяти образцы вышивки можно удалять по одному.



- > Нажмите кнопку «Выбор».



- > Нажмите кнопку «Удаление».



- Кнопка «Вышивальная машина» активна.

- > Выберите образец вышивки, который нужно удалить.



- > Нажмите кнопку «Подтвердить».

**Удаление образца вышивки с флеш-накопителя BERNINA USB**

> Нажмите кнопку «Выбор».



> Нажмите кнопку «Удаление».

> Вставьте накопитель USB BERNINA в порт USB машины.



> Нажмите кнопку «Флеш-накопитель USB».

> Выберите образец вышивки, который нужно удалить.





> Нажмите кнопку «Подтвердить».

## 16 Вышивание

### 16.1 Вышивание клавишей «Start/Stop»

Нарушение электроснабжения прерывает процесс вышивания. После нового старта машина возвращается к последней вышитой позиции.

- 
  - > Держите кнопку «Пуск/Остановка» нажатой до тех пор, пока не стартует вышивальная машина.
    - Все части образца активного цвета будут вышиты.
    - Вышивальная машина автоматически останавливается в конце.
    - Обе нитки будут автоматически обрезаны.
    - Вышивальная машина автоматически переходит к следующему цвету.
- > Смените цвет верхней нитки.
- 
  - > Чтобы вышить новый цвет, нажмите кнопку «Пуск/Остановка».
  - > После изготовления образца вышивки кнопкой «Завершение процесса вышивания» (1) завершите процесс вышивания или кнопкой «Вышивание бордюров» (2) заново вышейте образец вышивки в виде бордюра.

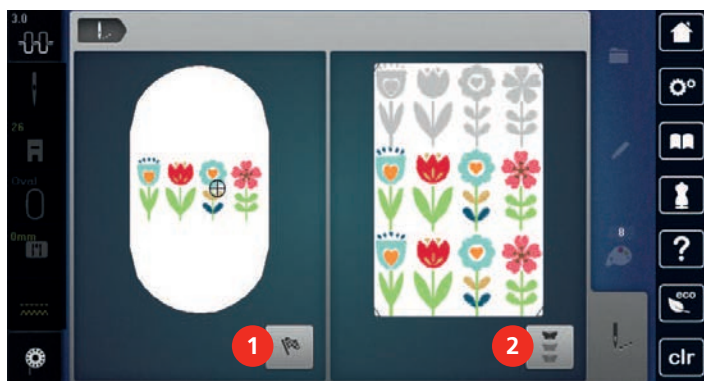

### 16.2 Увеличение скорости вышивания

Чтобы гарантировать наилучшее качество вышивания, скорость при вышивании уменьшается в зависимости от позиции вышивания. Существует возможность выбора между оптимальной и максимальной скоростями. Стандарт = оптимальная скорость. Нужно учесть, что качество вышитого образца не может быть гарантировано при максимальной скорости.

При выключении и включении машины активируется оптимальная скорость.

Предпосылка:

- Вышивание стартует.
- 
    - > Нажмите кнопку «Скорость вышивания».
      - Максимальная скорость активна.
    - > Повторно нажмите кнопку «Скорость вышивания».
      - Оптимальная скорость активна.

### 16.3 Регулировка натяжения верхней нитки

Базовая установка натяжения верхней нитки осуществляется автоматически при выборе образца строчки или вышивки.

Если используются другие швейные или вышивальные нитки, то могут возникнуть отклонения в натяжении верхней нитки. При этом необходимо индивидуально настроить натяжение верхней нитки в соответствии с швейным или вышивальным проектом и выбранным образцом строчки или вышивки.

Чем выше натяжение верхней нитки, тем сильнее натягивается верхняя нитка и тем сильнее нижняя нитка втягивается в материал. При более слабом натяжении верхней нитки верхняя нитка натягивается слабее, а нижняя нитка из-за этого слабее втягивается в материал.

Изменения натяжения верхней нитки влияют на соответственный выбранный образец строчки или вышивки. Постоянные изменения натяжения верхней нитки можно осуществить для режима шитья (См. стр. 50) и для режима вышивания (См. стр. 53) в программе Setup.



- > Нажмите кнопку «Натяжение верхней нитки».
- > Отрегулируйте натяжение верхней нитки.



- > Чтобы вернуть изменения к базовым установкам, нажмите желтую кнопку справа.
- > Чтобы изменения в **Программе Setup** вернуть к базовым установкам, нажмите желтую кнопку слева.

## 16.4 Вышивание пусковой педалью

Вышивание пусковой педалью рекомендуется в тех случаях, когда нужно вышить маленький участок, например, при объемной вышивке.

- > Чтобы начать вышивать, нажмите пусковую педаль и держите ее нажатой.

## 17 Уход и чистка

### 17.1 Встроенное ПО

#### Проверка встроенной программы

Открываются версии программного и технического обеспечения машины и подключенного вышивального модуля.



> Нажмите кнопку «Программа Setup».



> Нажмите кнопку «Установки машины».



> Нажмите кнопку «Информация».



> Нажмите кнопку «Данные о машине».

#### Актуализация ПО



Актуальную встроенную программу машины и подробную пошаговую инструкцию по процессу актуализации можно загрузить на сайте [www.bernina.com](http://www.bernina.com) Как правило, при обновлении встроенной программы персональные данные и установки автоматически перенимаются. Но из соображений безопасности рекомендуется сохранять данные и установки до обновления ПО на накопителе USB BERNINA. Если персональные данные и установки при обновлении будут потеряны, их можно будет потом перенести на машину.

Предпосылка:

- Такие принадлежности, как вышивальный модуль или лапка BSR, подсоединенные к машине, сняты.

> Вставьте в машину накопитель USB с новой версией встроенного ПО.



> Нажмите кнопку «Программа Setup».



> Нажмите кнопку «Установки машины».



> Нажмите кнопку «Техническое обслуживание/обновление».



> Нажмите кнопку «Актуализация ПО».



> Чтобы стартовать актуализацию встроенного ПО, нажмите кнопку «Обновление».

**Указание:** Обновление может длиться несколько минут. Во время процесса обновления не выключайте машину и не извлекайте накопитель USB.

– Машина заново стартует. Когда процесс обновления завершится, появится сообщение.

#### Восстановление сохраненных данных

Если персональные данные и установки после обновления ПО не имеются в Вашем распоряжении, можно их позднее вновь перенести на машину.

> Вставьте в гнездо USB машины флеш-накопитель USB BERNINA (специальная принадлежность) с сохраненными данными и установками.



> Нажмите кнопку «Программа Setup».



> Нажмите кнопку «Установки машины».



> Нажмите кнопку «Техническое обслуживание/обновление».



> Нажмите кнопку «Актуализация ПО».

**ВНИМАНИЕ**

Слишком рано удаляется флеш-накопитель USB BERNINA (специальная принадлежность)

Сохраненные данные не передаются и машину нельзя использовать.

> Удаляйте флеш-накопитель USB BERNINA (специальная принадлежность) только после того, как будут успешно перенесены данные.



> Нажмите кнопку «Загрузка данных».

– Если данные перенесены, на короткое время появится зеленая галочка.

## 17.2 Машина

### Чистка дисплея

> Протрите дисплей в выключенном состоянии мягкой, слегка влажной микроволоконистой тканью.

### Чистка транспортера

Периодически удаляйте обрезки ниток из-под игольной пластины.

> Переведите иглу и лапку в верхнее положение.

**ОСТОРОЖНО**

### Электрические части

Опасность повреждения иглы и челнока.

> Выключите машину и отсоедините ее от сети.

> Снимите лапку и удалите иглу.

> Опустите транспортер.



> Снимите игольную пластину.

**ВНИМАНИЕ**

Пыль и обрезки ниток во внутренней части машины

Повреждение механических и электронных компонентов.

> Используйте щетку-кисточку или мягкую тряпку.

> Не используйте спрей со сжатым воздухом.

> Почистите транспортер щеткой-кисточкой.



## Чистка механизма челнока

### ⚠ ОСТОРОЖНО

#### Электрические части

Опасность повреждения иглы и челнока.

> Выключите машину и отсоедините ее от сети.

- > Откройте крышку петлителей.
- > Извлеките шпульный колпачок.
- > Отожмите влево рычажок расцепления.



- > Откройте запорную скобу с черной крышкой корпуса хода челнока.
- > Извлеките челнок.

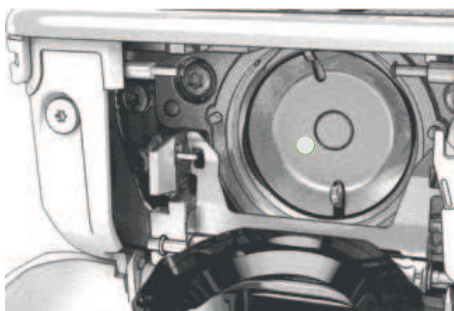

### ВНИМАНИЕ

#### Пыль и обрезки ниток во внутренней части машины

Повреждение механических и электронных компонентов.

- > Используйте щетку-кисточку или мягкую тряпку.
- > Не используйте спрей со сжатым воздухом.

- > Очистите корпус хода челнока щеткой-кисточкой и мягкой тряпкой. При этом не применяйте острых предметов.
- > Держите челнок двумя пальцами за штифт в центре.
- > Вставьте челнок нижним кантом вперед косо сверху вниз за крышку корпуса хода челнока.
- > Расположите челнок таким образом, чтобы оба кулачка у толкателя челнока умещались в соответствующие отверстия челнока и чтобы цветная маркировка толкателя челнока была видна в отверстии челнока.
- > Вставьте челнок.
  - Челнок намагничен и притягивается в нужное положение.
- > Закройте крышку корпуса хода челнока и запорную скобу, рычажок расцепления должен быть зафиксирован.
- > Для проверки поверните маховое колесо.
- > Вставьте шпульный колпачок.

#### Смазка челнока

Благодаря смазке челнока можно избежать возникновения нежелательного шума в области челнока. BERNINA рекомендует смазывать челнок в нижеуказанных случаях:

- Перед первым использованием машины

- После долгого простоя машины
- При интенсивном использовании: ежедневно перед началом шитья
- Если появляется сообщение «Смазать машину»
- При нежелательном шуме в области челнока

### ⚠ ОСТОРОЖНО

#### Электрические части

Опасность повреждения иглы и челнока.

> Выключите машину и отсоедините ее от сети.

- > Извлеките шпульный колпачок.
- > Отожмите влево рычажок расцепления.

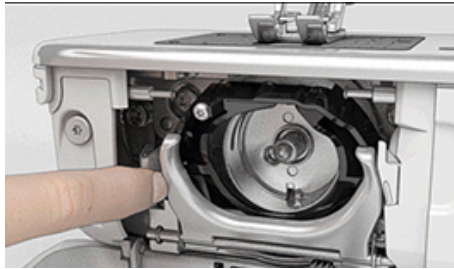

- > Откиньте запорную скобу с черной крышкой корпуса хода челнока.
- > Извлеките челнок.

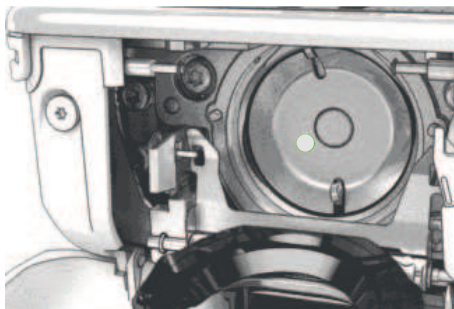

- > Очистите корпус хода челнока щеткой-кисточкой и мягкой тряпкой. При этом не применяйте острых предметов.
- > Введите одну каплю масла для швейных машин BERNINA вниз в кольцевой паз корпуса хода челнока.



- > Введите по одной капле масла для швейных машин BERNINA в оба накопителя так, чтобы войлок увлажнился, и убедитесь в том, что маркированная красным поверхность вокруг втулки челнока остается сухой.



- > Держите челнок двумя пальцами за штифт в центре.
- > Вставьте челнок нижним кантом вперед косо сверху вниз за крышку корпуса хода челнока.
- > Расположите челнок таким образом, чтобы оба кулачка у толкателя челнока умещались в соответствующие отверстия челнока и чтобы серая маркировка толкателя челнока была видна в отверстии челнока.
- > Вставьте челнок.
  - Челнок намагничен и притягивается в нужное положение.
- > Закройте крышку корпуса хода челнока и запорную скобу, рычажок расцепления должен быть зафиксирован.
- > Для проверки поверните маховое колесо.
- > Вставьте шпульный колпачок.
- > Выполните сначала пробное шитье или вышивание.

### Чистка нитеулавливателя



- > Нажмите кнопку «Программа Setup».



- > Нажмите кнопку «Установки машины».









- > Нажмите кнопку «Техническое обслуживание/обновление».



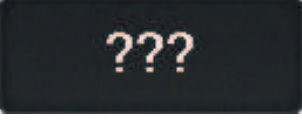
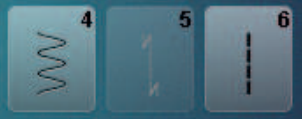

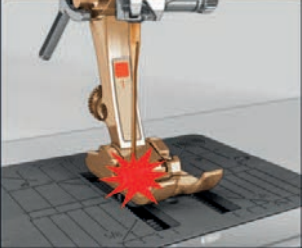

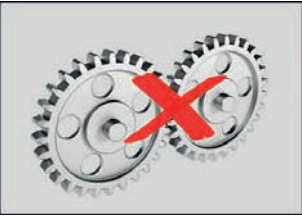

- > Нажмите кнопку «Чистка нитеулавливателя».
- > Почистите нитеулавливатель согласно указаниям на дисплее.

## 18 Ошибки и неполадки

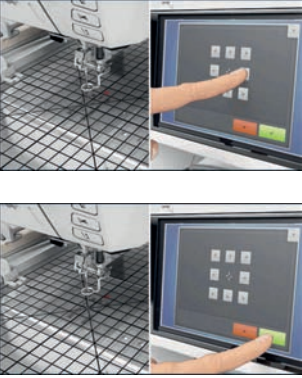
### 18.1 Сообщения об ошибке

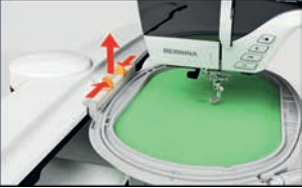
Уведомление на дисплее	Причина	Устранение
	Номер строчки неизвестен.	> Проверьте введенные данные и задайте новый номер.
	Выбор образца строчки в режиме комбинации невозможен.	> Комбинируйте другие образцы.
	Транспортер не опущен.	> Нажмите кнопку «Транспортер вверх/вниз», чтобы опустить транспортер.
	Выбранную иглу и игольную пластину нельзя использовать вместе.	> Замените иглу. > Замените игольную пластину.
	Игла находится не в самом верхнем положении.	> Установите позицию иглы с помощью маховика.
	Верхняя нитка израсходована.	> Заново заправьте нитку.
	Верхняя нитка оборвана.	> Заново заправьте нитку.
	Нижняя нитка израсходована.	> Заново заправьте нитку.
	Обрыв нижней нитки.	> Почистите механизм челнока. > Заново заправьте нитку.

Уведомление на дисплее	Причина	Устранение
	<p>Главный мотор не работает.</p>	<ul style="list-style-type: none"> <li>&gt; Осторожно вращайте маховик по часовой стрелке, пока игла не окажется наверху.</li> <li>&gt; Извлеките швейный проект. При этом не тяните за ткань или за нитки.</li> <li>&gt; Снимите игольную пластину.</li> <li>&gt; Удалите остатки ниток.</li> <li>&gt; Почистите механизм челнока.</li> <li>&gt; Удалите челнок и убедитесь в том, что к магнитной спинке челнока не прилипли сломанные кончики иглы.</li> <li>&gt; Вставьте челнок правильно.</li> </ul>
	<p>Неподходящая лапка для двойной подачи ткани BERNINA Dual Transport.</p>	<ul style="list-style-type: none"> <li>&gt; Вденьте лапку с обозначением «D».</li> </ul>
	<p>Материал под лапкой слишком плотный.</p>	<ul style="list-style-type: none"> <li>&gt; Уменьшите толщину ткани.</li> </ul>
	<p>Из-за вибрации прервался контакт между машиной и вышивальным модулем.</p>	<ul style="list-style-type: none"> <li>&gt; Убедитесь, что вышивальный модуль и машина установлены на стабильной, ровной поверхности.</li> <li>&gt; Подсоедините вышивальный модуль к машине.</li> </ul>
	<p>Позиция иглы не соответствует центру пялец.</p>	<ul style="list-style-type: none"> <li>&gt; Проведите юстировку пялец.</li> </ul>
	<p>Вышивальный модуль не подсоединен.</p>	<ul style="list-style-type: none"> <li>&gt; Подсоедините вышивальный модуль к машине.</li> <li>&gt; Чтобы проверить машину, обратитесь к специалисту BERNINA.</li> </ul>
	<p>Пяльцы не установлены.</p>	<ul style="list-style-type: none"> <li>&gt; Установите пяльцы.</li> </ul>

Уведомление на дисплее	Причина	Устранение
	<p>Пяльцы установлены.</p>	<p>&gt; Снимите пяльцы.</p>
	<p>Происходит движение пялец.</p>	<p>&gt; Нажмите клавишу «Подтвердить».</p>
	<p>Образец вышивки частично выходит за рамки пялец.</p>	<p>&gt; Заново расположите и вновь вышейте образец вышивки.</p>
	<p>Образец вышивки слишком велик.</p>	<p>&gt; Уменьшите образец вышивки. &gt; Установите пяльцы большего размера.</p>
<p>Слишком мало свободной памяти на флеш-накопителе USB BERNINA (специальная принадлежность).</p>	<p>Недостаточно свободной памяти на флеш-накопителе USB BERNINA (специальная принадлежность).</p>	<p>&gt; Убедитесь, что используется флеш-накопитель USB BERNINA (специальная принадлежность). &gt; Удалите данные на флеш-накопителе USB BERNINA (специальная принадлежность).</p>
<p>На флеш-накопителе USB BERNINA (специальная принадлежность) нет никаких персональных данных.</p>	<p>На флеш-накопителе USB BERNINA (специальная принадлежность) нет никаких персональных данных для восстановления.</p>	<p>&gt; Убедитесь, что сохранены данные и установки на флеш-накопителе USB BERNINA (специальная принадлежность).</p>
<p>При восстановлении персональных данных произошел сбой.</p>	<p>ПО было успешно обновлено, но персональные данные не были восстановлены.</p>	<p>&gt; Убедитесь, что сохранены данные и установки на флеш-накопителе USB BERNINA. &gt; Перенесите сохраненные данные на машину.</p>
<p>Накопитель USB BERNINA не вставлен. Убедитесь в том, что в течение всего процесса автоматического обновления был вставлен один и тот же накопитель USB BERNINA.</p>	<p>Флеш-накопитель USB BERNINA (специальная принадлежность) не вставлен.</p>	<p>&gt; Используйте флеш-накопитель USB BERNINA (специальная принадлежность) с достаточным полем памяти.</p>
<p>При загрузке ПО произошел сбой.</p>	<p>На флеш-накопителе USB не найдена новая версия ПО.</p>	<p>&gt; Убедитесь в том, что сжатый файл ZIP для актуализации ПО распакован. &gt; Убедитесь в том, что данные для загрузки ПО сохранены прямо на носителе данных, а не в папке на флеш-накопителе USB. &gt; Актуализируйте ПО.</p>





Уведомление на дисплее	Причина	Устранение
	<p>Машину нужно почистить или смазать маслом.</p>	<ul style="list-style-type: none"> <li>&gt; Почистите машину.</li> <li>&gt; Смажьте машину маслом.</li> </ul> <p>Важная информация по смазке:</p> <ul style="list-style-type: none"> <li>&gt; Слишком большое количество масла может привести к загрязнению ткани и ниток.</li> <li>&gt; После смазки выполните сначала пробное шитье или вышивание.</li> </ul>
<p>Автоматический нитеобрезатель (у нитеулавливателя) необходимо почистить.</p>	<p>Нитеулавливатель нужно почистить. Сообщение появляется после достижения 1000 циклов обрезки при каждом включении машины.</p>	<ul style="list-style-type: none"> <li>&gt; Нажмите клавишу «Подтвердить».                             <ul style="list-style-type: none"> <li>– Машина вызывает функцию «Чистка нитеулавливателя».</li> </ul> </li> <li>&gt; Почистите нитеулавливатель согласно указаниям на дисплее.                             <ul style="list-style-type: none"> <li>– Счетчик циклов обрезки обнулится.</li> </ul> </li> </ul>
<p>Пора проводить профилактическое техническое обслуживание. Обратитесь в сервисный центр BERNINA.</p>	<p>Необходимо провести техническое обслуживание. Это сообщение появляется после того, как истечет запрограммированный интервал между техническими обслуживаниями.</p> <p><b>Важная информация:</b> При своевременном проведении работ по чистке и техническому уходу гарантируется работоспособность и длительный срок службы машины. Несоблюдение этих требований может повлиять на срок службы машины и на условия предоставления гарантии. Стоимость работ по техническому обслуживанию регулируется в разных странах по-разному. Проконсультируйтесь с Вашим дилером или с сервисным центром BERNINA.</p>	<ul style="list-style-type: none"> <li>&gt; Обратитесь в сервисный центр BERNINA.</li> <li>&gt; Временно удалите сообщение нажатием кнопки «ESC».</li> </ul> <p>После третьего удаления сообщение появится только при наступлении срока следующего сервисного обслуживания.</p>



Уведомление на дисплее	Причина	Устранение
	<p>При калибровке Лапка с салазками для петель #3А произошел сбой.</p>	<ul style="list-style-type: none"> <li>&gt; Проверьте лапку на плавность хода. При необходимости удалите скопления текстильных волокон, пыли и обрезков тканей.</li> <li>&gt; Протрите рефлектор мягкой, слегка увлажненной тряпкой.</li> <li>&gt; Проверьте позицию рефлектора. При необходимости откорректируйте позицию рефлектора или замените лапку.</li> <li>&gt; Проверьте, не износилась ли пластмасса на нижней стороне лапки. При необходимости замените лапку.</li> <li>&gt; Почистите транспортер.</li> <li>&gt; Если ошибка появляется снова, обратитесь к специалисту BERNINA.</li> </ul>
#1000	Нитевдеватель застревает.	<ul style="list-style-type: none"> <li>&gt; Выключите машину. Отожмите нитевдеватель вниз и снова отпустите. Включите машину.</li> <li>&gt; Если ошибка появляется снова, обратитесь к специалисту BERNINA.</li> </ul>
#1001	Кнопка «Нитеобрезатель» заклинила или неисправна.	<ul style="list-style-type: none"> <li>&gt; Убедитесь в том, что кнопка свободно перемещается.</li> <li>&gt; Если ошибка появляется снова, обратитесь к специалисту BERNINA.</li> </ul>
#1002	Кнопка «Позиция иглы вверх/вниз» заклинила или неисправна.	<ul style="list-style-type: none"> <li>&gt; Убедитесь в том, что кнопка свободно перемещается.</li> <li>&gt; Если ошибка появляется снова, обратитесь к специалисту BERNINA.</li> </ul>
#1003	Кнопка «Пуск/Остановка» заклинила или неисправна.	<ul style="list-style-type: none"> <li>&gt; Убедитесь в том, что кнопка свободно перемещается.</li> <li>&gt; Если ошибка появляется снова, обратитесь к специалисту BERNINA.</li> </ul>
#1004 #1005 #1010	Точную причину неисправности установить невозможно.	<ul style="list-style-type: none"> <li>&gt; Заново стартуйте машину.</li> <li>&gt; Если ошибка появляется снова, обратитесь к специалисту BERNINA.</li> </ul>

## 18.2 Устранение неполадок

Неполадка	Причина	Устранение
<b>Неравномерное образование стежков</b>	Слишком сильное или слишком слабое натяжение верхней нитки.	<ul style="list-style-type: none"> <li>&gt; Отрегулируйте натяжение верхней нитки.</li> <li>&gt; Проверьте размотку ниток с катушки.</li> </ul>
	Игла затуплена или искривлена.	> Замените иглу и убедитесь в том, что применяется новая качественная игла BERNINA.
	Игла плохого качества.	> Используйте новые качественные иглы BERNINA.
	Нитки плохого качества.	> Применяйте нитки высокого качества.
	Неправильное соотношение между иглой и ниткой.	> Применяйте иглу, соответствующую толщине нитки.
	Машина неправильно заправлена нитками.	> Заново заправьте нитку.
	Подтягивание работы при шитье.	> Ведите ткань равномерно.
<b>Неравномерное образование стежков</b>	Используется неправильный шпульный колпачок.	> Используйте поставляемый в комплекте шпульный колпачок с треугольником.
		
<b>Пропуск стежков</b>	Игла ненадлежащей системы.	> Применяйте иглы системы 130/705H.
	Игла затуплена или искривлена.	> Замените иглу.
	Игла плохого качества.	> Используйте новые качественные иглы BERNINA.
	Игла неправильно вставлена.	> Вставьте иглу лыской на колбе назад до упора в иглодержатель и завинтите ее.
	Неподходящее острие иглы.	> Острие иглы должно соответствовать текстильной структуре швейного проекта.
<b>Неравномерный шов</b>	Остатки ниток между нитенатяжными шайбами.	> Протяните краешек согнутой тонкой ткани (не сам край, а сгиб) между натяжными дисками несколько раз.
	Машина неправильно заправлена нитками.	> Заново заправьте нитку.
	Остатки ниток под пружинкой шпульного колпачка.	> Удалите остатки ниток из-под пружины.

Неполадка	Причина	Устранение
<b>Обрыв верхней нитки</b>	Неправильное соотношение между иглой и ниткой.	> Применяйте иглу, соответствующую толщине итк.
	Слишком сильное натяжение верхней нитки.	> Ослабьте натяжение верхней нитки.
	Машина неправильно заправлена нитками.	> Заново заправьте нитку.
	Нитки плохого качества.	> Применяйте нитки высокого качества.
	Повреждена прорезь игольной пластины или носик челнока.	> Чтобы устранить повреждения, обратитесь к специалисту BERNINA. > Замените игольную пластину.
	Защемление нитки в нитепритягивателе.	> Удалите винт (1) на крышке угловой торцевой отверткой. > Осторожно вытяните крышку снизу вперед. > Чтобы снять крышку, слегка откиньте ее вверх. > Удалите остатки ниток. > Вставьте крышку и завинтите ее отверткой.
		
<b>Обрыв нижней нитки</b>	Поврежден шпульный колпачок.	> Замените шпульный колпачок.
	Повреждена прорезь игольной пластины.	> Чтобы устранить повреждения, обратитесь к специалисту BERNINA. > Замените игольную пластину.
	Игла затуплена или искривлена.	> Замените иглу.
<b>Поломка иглы</b>	Игла неправильно вставлена.	> Вставьте иглу лыской на колбе назад до упора в иглодержатель и завинтите ее.
	Подтягивание работы при шитье.	> Ведите ткань равномерно.
	Перемещается плотная ткань.	> Используйте для плотных тканей подходящую лапку, например, Лапка для джинсовой ткани #8. > Для перехода через утолщения используйте компенсационные пластинки.
	Нитка с узелками.	> Применяйте нитки высокого качества.
<b>Дисплей не реагирует</b>	Неверные данные калибровки.	> Заново отрегулируйте дисплей. (См. стр. 59) > Если невозможно выбрать калибровку в программе Setup, снова включите машину и при этом одновременно держите нажатыми кнопки «Позиция иглы слева/справа».
	Включен режим есо.	> Нажмите кнопку «Режим есо».

Неполадка	Причина	Устранение
<b>Ширина строчки не регулируется</b>	Выбранную иглу и игольную пластину нельзя использовать вместе.	<ul style="list-style-type: none"> <li>&gt; Замените иглу.</li> <li>&gt; Замените игольную пластину.</li> </ul>
	«Индикатор лапки/Выбор лапки» препятствует изменению ширины строчки.	<ul style="list-style-type: none"> <li>&gt; Выберите установленную лапку.</li> </ul>
<b>Слишком низкая скорость</b>	Неблагоприятная температура помещения.	<ul style="list-style-type: none"> <li>&gt; Перед использованием поддержите машину примерно 1 час в помещении с комнатной температурой.</li> </ul>
	Установки в программе Setup.	<ul style="list-style-type: none"> <li>&gt; Установите скорость в программе Setup.</li> <li>&gt; Установите регулятор скорости.</li> </ul>
<b>Машина не запускается</b>	Неблагоприятная температура помещения.	<ul style="list-style-type: none"> <li>&gt; Перед использованием поддержите машину примерно 1 час в помещении с комнатной температурой.</li> <li>&gt; Подсоедините и включите машину.</li> </ul>
	Машина неисправна.	<ul style="list-style-type: none"> <li>&gt; Обратитесь в сервисный центр BERNINA.</li> </ul>
<b>Клавиша «Start-/Stopp» не светится</b>	Свет неисправен.	<ul style="list-style-type: none"> <li>&gt; Обратитесь в сервисный центр BERNINA.</li> </ul>
<b>Подсветка машины и рукавной платформы не горит</b>	Установки в программе Setup.	<ul style="list-style-type: none"> <li>&gt; Включите в программе Setup.</li> </ul>
	Подсветка неисправна.	<ul style="list-style-type: none"> <li>&gt; Обратитесь в сервисный центр BERNINA.</li> </ul>
<b>Устройство контроля верхней нитки не реагирует</b>	Установки в программе Setup.	<ul style="list-style-type: none"> <li>&gt; Включите в программе Setup.</li> </ul>
	Устройство контроля верхней нитки неисправно.	<ul style="list-style-type: none"> <li>&gt; Обратитесь в сервисный центр BERNINA.</li> </ul>
<b>Устройство контроля нижней нитки не реагирует</b>	Установки в программе Setup.	<ul style="list-style-type: none"> <li>&gt; Включите в программе Setup.</li> </ul>
	Устройство контроля нижней нитки неисправно.	<ul style="list-style-type: none"> <li>&gt; Обратитесь в сервисный центр BERNINA.</li> </ul>
<b>Ошибки обновления ПО</b>	Флеш-накопитель USB не распознается.	<ul style="list-style-type: none"> <li>&gt; Используйте флеш-накопитель USB BERNINA.</li> </ul>
	Процедура обновления ПО зависла и «песочные часы» не пропадают с экрана.	<ul style="list-style-type: none"> <li>&gt; Извлеките флеш-накопитель USB.</li> <li>&gt; Выключите машину.</li> <li>&gt; Включите машину.</li> <li>&gt; Следуйте указаниям на дисплее.</li> </ul>
	Не распознаются данные обновления ПО.	<ul style="list-style-type: none"> <li>&gt; Деархивируйте данные.</li> <li>&gt; Сохраняйте данные для обновления ПО прямо на носителе, а не в папке на накопителе USB.</li> </ul>

Неполадка	Причина	Устранение
<b>Лапка BSR #42 не распознается</b>	Загрязнена линза.	> Протрите линзу мягкой, слегка увлажненной тряпкой.
	Кабель BSR вставлен неправильно.	> Вставьте штеккер BSR вертикально до полного защелкивания.
<b>Бока и/или закрепки повторно не прошиваются</b>	Лапка с салазками для петель #3А не калибрована с машиной.	> Калибруйте Лапка с салазками для петель #3А. (См. стр. 60)

## 19 Хранение и утилизация

### 19.1 Хранение машины

Рекомендуется хранить машину в оригинальной упаковке. Если машина хранится в холодном помещении, поставьте ее примерно за час до начала использования в помещение с комнатной температурой.

- > Выключите машину и отсоедините ее от сети.
- > Не храните машину на открытом воздухе.
- > Защищайте машину от влияния атмосферных воздействий.

### 19.2 Утилизация машины

- > Почистите машину.
- > Рассортируйте составные элементы по составу и утилизируйте их согласно действующим в Вашей местности порядкам и законам.

## 20 Технические данные

Обозначение	Значение	Единица измерения
Максимальная толщина ткани	12,5 (0,49)	мм (in)
Подсветка	30	Светодиодная лампа
Максимальная скорость	1000	Стежки в минуту
Габариты без катушкодержателя (Ш x В x Г)	522 × 358 × 214 (20,55 × 14,09 × 8,43)	мм (in)
Вес	14 (30,86)	кг (lb)
Потребление энергии	140	W
Входное напряжение	100 – 240	V
Класс защиты (электротехника)	II	



## 21 Обзор Образцы

### 21.1 Обзор Образцы строчек

#### Рабочие строчки

1	2	3	4	5	6	7	8	9	10	11	12	13	14
15	16	17	18	19	20	21	22	23	24	25	26	27	29
31	32	33	34										

#### Петли

51	52	53	54	55	56	57	58	59	60	61	62	63	66
68	69												

#### Декоративные строчки

##### Строчки "Природа"

101	102	103	104	107	108	110	111	112	113	114	115	117	119
122	123	124	125	129	133	134	136	137	140	141	143	144	145
146	147	148	150	152	156	158	159	160	170	171			

##### Строчки "Природа" с поперечной подачей транспортера

201	204	206	207	212	230	231	232	233	234	235	236	237	238
239	240	242	243	244	245	246	247	248	249	250	251	252	257

## Крестообразные стежки

301	302	303	304	305	306	307	308	309	311	313	314	316	317
321	322	323	324	325	326	327	328	332	333	334	335	336	337
338	339	371	372	373	374	375	376	377					

## Гладьевые строчки

401	402	405	406	407	408	412	413	414	415	416	417	419	422
423	424	425	426	427	428	429	430	431	434	437	439	441	443
444	445	446	447	448	450	451	457	458	461	464	465	466	467
468	469	470	471	473									

## Гладьевые строчки с поперечной подачей транспортера

501	502	505	506	507	508	509	510	511	512	513	514	517	518
519	520	523	524	525									

## Строчки "Орнаменты"

601	602	603	604	605	606	607	608	609	610	611	612	613	614
615	616	618	619	621	622	623	624	625	626	627	628	629	630
631	633	635	636	637	639	640	641	642	643	644	646	648	649

651	652	653	654	655	656	657	658	660	661	662	663	664	665
666	671	672	674	675	676	677	679	680	681	682	683	684	685
686	690	692	696										

**Строчки "Домашний текстиль"**

701	702	704	705	706	707	708	709	710	711	712	713	714	717
718	719	720	721	722	723	724	725	726	727	728	730	731	732
734	735	736	737	738	739	740	741	742	743	745	746	747	748
749	750	751	753	756	757	761	763	765	767	769	770	777	779
780	781												

**Строчки "Домашний текстиль" с поперечной подачей транспортера**

801	802	827	828	829	830	833	834	835	840	841

**Строчки - пиктограммы**

902	903	904	906	910	913	914	916	919	920	921	930	933	934
935	936	937	938	939	940	941	942	943	944	945	946	947	948

**Строчки - пиктограммы с поперечной подачей транспортера**

1001	1002	1003	1004	1005	1006	1007	1008

## Филигранные строчки с поперечной подачей транспортера

1201	1202	1203	1204	1205	1206	1207	1208	1209	1210	1211	1212	1213	1215
1216	1217	1218	1220	1221									

## Сужающиеся строчки

1401	1402	1403	1404	1405	1406	1409	1411	1412	1413	1414	1415	1416	1417
1418	1419	1420	1422	1423	1424	1430	1431	1446	1447	1448	1450	1460	1462

## Символы стран и городов (специальные строчки)

1501 	1502 	1503 	1504 	1505 	1507 	1508 	1509 	1510 	1511 	1512 	1513 	1514 	1515 
1516 	1517 	1518 	1519 	1520 	1521 	1522 	1524 	1526 	1527 				

## Квилтовые стежки с поперечной подачей транспортера

1601	1602	1603	1604	1605	1606	1607	1608	1609	1610	1611	1612	1613	1614
1615	1616	1617	1618	1619	1620	1629	1630	1631	1632	1633	1634	1635	1636
1657	1658	1659	1660										

## Международные символы

1701	1702	1703	1704	1705	1706	1707	1708	1709	1710	1711	1715	1716	1717
1718	1719	1720	1721	1722	1723								

## Стежки для квилтов

1324	1325	1326	1327	1328	1329	1330	1331	1332	1333	1334	1335	1337	1338
1339	1340	1341	1342	1343	1344	1345	1347	1348	1350	1351	1352	1353	1354
1355	1356	1357	1358	1359	1395	1396	1397	1398					

## 21.2 Обзор Образцы вышивки

### Обработка образца вышивки

Дайте полную свободу своей фантазии. В Вашем распоряжении находится разнообразный выбор образцов вышивки.











Если под номером образца вышивки имеется одна из следующих иконок, то Вы найдете дополнительную информацию на <https://www.bernina.com/specialeffects>.

	Свободные кружева		PunchWork
	Ажурная вышивка		Вышивка со шнурком
	Вышивка бахромы		Проекты в рамках
	Аппликация		Шрифт Puffy
	CutWork		Квилтинг
	PaintWork		Trapunto
	CrystalWork		

### Отделка











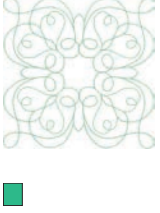

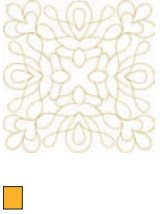

№	Образец вышивки Цвета	Ширина × Высота • мм • (дюйм)	№	Образец вышивки Цвета	Ширина × Высота • мм • (дюйм)
BE790501		199 × 276 (7,9 × 10,9)	21008-15		119 × 120 (4,7 × 4,7)











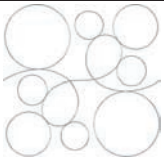

№	Образец вышивки Цвета	Ширина × Высота • мм • (дюйм)	№	Образец вышивки Цвета	Ширина × Высота • мм • (дюйм)
82006-30 	 	100 × 174 (3,9 × 6,9)	BE790503	 	130 × 130 (5,1 × 5,2)
BE790504	 	121 × 121 (4,8 × 4,8)	FB126	 	87 × 102 (3,4 × 4,0)
82005-01 	 	175 × 109 (6,9 × 4,3)	21003-26 	 	123 × 124 (4,8 × 4,9)
82006-36 	 	121 × 123 (4,8 × 4,8)	BE790403	 	140 × 130 (5,5 × 5,1)
NB018	 	90 × 97 (3,6 × 3,8)	NB728	 	97 × 112 (3,8 × 4,4)
NB403	 	78 × 78 (3,1 × 3,1)	HG079	 	116 × 116 (4,6 × 4,6)
FB457 	 	107 × 83 (4,2 × 3,3)	FQ881	 	129 × 129 (5,1 × 5,1)

№	Образец вышивки Цвета	Ширина × Высота • мм • (дюйм)	№	Образец вышивки Цвета	Ширина × Высота • мм • (дюйм)
FB336		122 × 122 (4,8 × 4,8)	FB377		121 × 92 (4,8 × 3,6)
FQ870		122 × 105 (4,8 × 4,1)	FB385		131 × 127 (5,2 × 5,0)
NB646		98 × 65 (3,9 × 2,6)	FQ072		79 × 101 (3,1 × 4,0)
NB101		99 × 99 (3,9 × 3,9)	NB373		121 × 176 (4,8 × 7,0)
WS649		125 × 248 (4,9 × 9,8)	NB708		137 × 127 (5,4 × 5,0)
FB433		121 × 121 (4,8 × 4,8)			





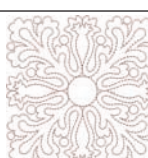











## Квилтовые образцы





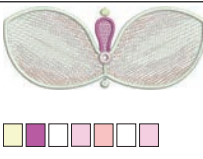









№	Образец вышивки Цвета	Ширина × Высота • мм • (in)	№	Образец вышивки Цвета	Ширина × Высота • мм • (in)
BD289		201 × 201 (7,9 × 7,9)	BD285		202 × 201 (8,0 × 7,9)
BD288		202 × 201 (8,0 × 7,9)	BD292		94 × 95 (3,7 × 3,7)
BD299		94 × 95 (3,7 × 3,7)	BD308		95 × 94 (3,7 × 3,7)
BD413		97 × 97 (3,8 × 3,8)	BD837		123 × 123 (4,9 × 4,9)
12380-43		123 × 123 (4,9 × 4,9)	12380-30		89 × 96 (3,5 × 3,8)
12380-04		83 × 89 (3,3 × 3,5)	12380-08		89 × 89 (3,5 × 3,5)
12380-09		111 × 61 (4,4 × 2,4)	12380-22		110 × 60 (4,4 × 2,4)



















№	Образец вышивки Цвета	Ширина × Высота • мм • (in)	№	Образец вышивки Цвета	Ширина × Высота • мм • (in)
12380-10	 ■	152 × 356 (6,0 × 14,0)	BD796	 ■	47 × 174 (1,9 × 6,9)
BD800	 ■	127 × 122 (5,0 × 4,8)	BD801	 ■	122 × 124 (4,8 × 4,9)
BD804	 ■	122 × 123 (4,8 × 4,9)	BD394	 ■	97 × 96 (3,8 × 3,8)
BD412	 ■	89 × 53 (3,5 × 2,1)	BD513	 ■	63 × 63 (2,5 × 2,5)
BD514	 ■	63 × 63 (2,5 × 2,5)	BD553	 ■	113 × 121 (4,5 × 4,8)
BD567	 ■	108 × 108 (4,3 × 4,3)	BD554	 ■	110 × 109 (4,3 × 4,3)
BD659	 ■	66 × 219 (2,6 × 8,6)	BD665	 ■	160 × 117 (6,3 × 4,6)

№	Образец вышивки Цвета	Ширина × Высота • мм • (in)	№	Образец вышивки Цвета	Ширина × Высота • мм • (in)
HE959	 ■	120 × 120 (4,8 × 4,8)			





### Бордюры и кружева















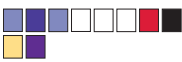











№	Образец вышивки Цвета	Ширина × Высота • мм • (дюйм)	№	Образец вышивки Цвета	Ширина × Высота • мм • (дюйм)
NB952	 ■	108 × 119 (4,3 × 4,7)	OC00303  ■	100 × 110 (4,0 × 4,4)	
12410-08 	 ■	80 × 168 (3,2 × 6,6)	12410-07 	 ■	115 × 158 (4,5 × 6,2)
12410-15 	 ■	29 × 133 (1,1 × 5,3)	12454-05 	 □ □ □ □	117 × 108 (4,6 × 4,3)
12454-06 	 ■ □ □ □ □ □	116 × 47 (4,6 × 1,9)	12454-07 	 □ □ □ □ □	48 × 57 (1,9 × 2,3)
FA981	 ■	35 × 142 (1,4 × 5,6)	BE790701	 ■	113 × 230 (4,5 × 9,1)

















№	Образец вышивки Цвета	Ширина × Высота • мм • (дюйм)	№	Образец вышивки Цвета	Ширина × Высота • мм • (дюйм)
BE790704		72 × 217 (2,9 × 8,6)	BE790703		70 × 186 (2,8 × 7,3)
BE790702		73 × 190 (2,9 × 7,5)	21013-29		40 × 152 (1,6 × 6,0)
21013-30		75 × 75 (3,0 × 3,0)	12398-29		26 × 153 (1,0 × 6,0)
12398-30		76 × 76 (3,0 × 3,0)	OC33411		24 × 177 (1,0 × 7,0)
CM471		59 × 190 (2,3 × 7,5)	FB403		52 × 208 (2,1 × 8,2)
FQ785		92 × 342 (3,6 × 13,5)	FQ969		51 × 162 (2,0 × 6,4)
FQ408		30 × 97 (1,2 × 3,8)	FQ736		8 × 253 (0,3 × 10,0)

№	Образец вышивки Цвета	Ширина × Высота • мм • (дюйм)	№	Образец вышивки Цвета	Ширина × Высота • мм • (дюйм)
BD582	 	48 × 171 (1,9 × 6,7)	NA912	 	15 × 115 (0,62 × 4,5)
NA914	 	18 × 120 (0,7 × 4,7)	NB478	 	121 × 85 (4,8 × 3,4)
FQ847	 	142 × 150 (5,6 × 5,9)	FQ945	 	93 × 95 (3,7 × 3,7)
FQ041	 	54 × 78 (2,1 × 3,1)	FB422	 	52 × 33 (2,1 × 1,3)
FB423	 	132 × 53 (5,2 × 2,1)			









## Дети

№	Образец вышивки Цвета	Ширина × Высота • мм • (in)	№	Образец вышивки Цвета	Ширина × Высота • мм • (in)
BE790305	 	118 × 145 (4,7 × 5,7)	BE790302	 	68 × 66 (2,7 × 2,6)











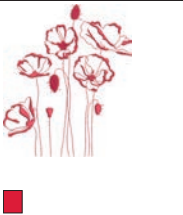
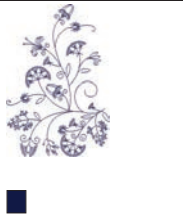
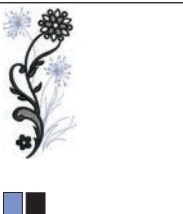

№	Образец вышивки Цвета	Ширина × Высота • мм • (in)	№	Образец вышивки Цвета	Ширина × Высота • мм • (in)
BE790303	 	69 × 70 (2,7 × 2,8)	BE790304	 	127 × 65 (5,0 × 2,6)
BE790307	 	141 × 127 (5,6 × 5,0)	BE790308	 	191 × 219 (7,5 × 8,6)
12421-03	 	45 × 48 (1,8 × 1,9)	NB193	 	113 × 96 (4,5 × 3,8)
CM384	 	77 × 80 (3,1 × 3,2)	CM226	 	63 × 63 (2,5 × 2,5)
CM193	 	106 × 127 (4,2 × 5,0)	CM220	 	71 × 71 (2,8 × 2,8)
WP325	 	77 × 94 (3,1 × 3,7)	CM428	 	78 × 106 (3,1 × 4,2)
CM404	 	47 × 165 (1,9 × 6,5)	CM368	 	70 × 140 (2,8 × 5,5)





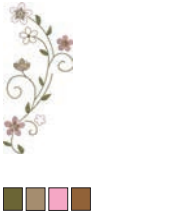





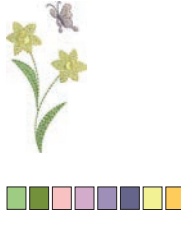

№	Образец вышивки Цвета	Ширина × Высота • мм • (in)	№	Образец вышивки Цвета	Ширина × Высота • мм • (in)
CM147	 	55 × 99 (2,2 × 3,9)	CM022	 	89 × 97 (3,5 × 3,8)
CM442	 	46 × 47 (1,8 × 1,9)	CM362 	 	120 × 113 (4,8 × 4,5)
WP201	 	76 × 92 (3,0 × 3,6)	CM286	 	97 × 82 (3,9 × 3,2)
CK970	 	84 × 81 (3,3 × 3,2)	RC765	 	100 × 99 (4,0 × 3,9)

**Цвета**

№	Образец вышивки Цвета	Ширина × Высота • мм • (in)	№	Образец вышивки Цвета	Ширина × Высота • мм • (in)
80001-23	 	85 × 101 (3,4 × 4,0)	BE790404	 	202 × 225 (8,0 × 8,9)
12392-1 	 	112 × 157 (4,4 × 6,2)	12392-13	 	112 × 203 (4,4 × 8,0)































№	Образец вышивки Цвета	Ширина × Высота • мм • (in)	№	Образец вышивки Цвета	Ширина × Высота • мм • (in)
12457-13		113 × 130 (4,5 × 5,1)	12457-06		106 × 172 (4,2 × 6,8)
BE790401		205 × 242 (8,1 × 9,5)	BE790405		125 × 185 (5,0 × 7,3)
FS142		69 × 143 (2,7 × 5,7)	82004-34		198 × 281 (7,8 × 11,1)
BE790409		188 × 215 (7,4 × 8,5)	BE790402		146 × 280 (5,8 × 11,0)
FQ061		75 × 92 (3,0 × 3,7)	FQ801		46 × 112 (1,8 × 4,4)
FQ273		88 × 193 (3,5 × 7,6)	FQ055		84 × 100 (3,3 × 4,0)
FQ982		150 × 218 (5,9 × 8,6)	FB268		123 × 87 (4,9 × 3,4)

№	Образец вышивки Цвета	Ширина × Высота • мм • (in)	№	Образец вышивки Цвета	Ширина × Высота • мм • (in)
FQ934		119 × 192 (4,7 × 7,6)	CM418		45 × 87 (1,8 × 3,4)
FQ972		111 × 73 (4,4 × 2,9)	FQ548		93 × 159 (3,7 × 6,3)
NB513		103 × 111 (4,1 × 4,4)	FQ274		63 × 77 (2,5 × 3,1)
NB668		114 × 165 (4,5 × 6,5)	FQ331		84 × 63 (3,3 × 2,5)
FQ738		51 × 101 (2,0 × 4,0)	FQ434		100 × 162 (3,9 × 6,4)
FB419		64 × 56 (2,5 × 2,2)	WS673		67 × 170 (2,7 × 6,7)
FQ108		119 × 136 (4,7 × 5,4)	FQ161		128 × 170 (5,1 × 6,7)



№	Образец вышивки Цвета	Ширина × Высота • мм • (in)	№	Образец вышивки Цвета	Ширина × Высота • мм • (in)
NB442		55 × 58 (2,2 × 2,3)	FA971		115 × 106 (4,5 × 4,2)

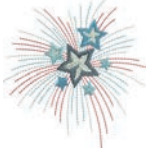





### Времена года

№	Образец вышивки Цвета	Ширина × Высота • мм • (in)	№	Образец вышивки Цвета	Ширина × Высота • мм • (in)
12384-02		132 × 203 (5,2 × 8,0)	12384-11		84 × 189 (3,3 × 7,5)
12443-03		120 × 161 (4,7 × 6,4)	12443-11		73 × 193 (2,9 × 7,6)
12427-01		133 × 167 (5,3 × 6,6)	12427-11		81 × 126 (3,2 × 5,0)
12400-03		123 × 161 (4,9 × 6,4)	12400-11		74 × 212 (2,9 × 8,3)
HG319		88 × 151 (3,5 × 6,0)	HG301		124 × 122 (4,9 × 4,8)

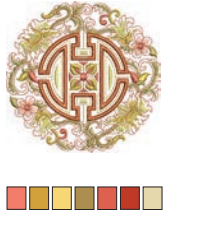
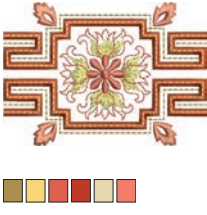
№	Образец вышивки Цвета	Ширина × Высота • мм • (in)	№	Образец вышивки Цвета	Ширина × Высота • мм • (in)
BD603	 	80 × 78 (3,2 × 3,1)	HE919	 	89 × 69 (3,5 × 2,7)
HG053	 	122 × 121 (4,8 × 4,8)	NB317	 	87 × 87 (3,4 × 3,4)
NB769	 	128 × 124 (5,1 × 4,9)	NA146	 	63 × 69 (2,5 × 2,7)
NB039	 	97 × 127 (3,8 × 5,0)	FQ749	 	77 × 94 (3,1 × 3,7)
HG460	 	91 × 98 (3,6 × 3,9)			



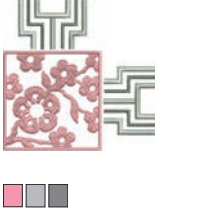
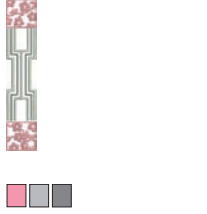

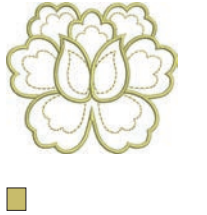























**Азия**

№	Образец вышивки Цвета	Ширина × Высота • мм • (in)	№	Образец вышивки Цвета	Ширина × Высота • мм • (in)
NB124	 	172 × 132 (6,8 × 5,2)	FQ212	 	61 × 62 (2,4 × 2,4)

№	Образец вышивки Цвета	Ширина × Высота • мм • (in)	№	Образец вышивки Цвета	Ширина × Высота • мм • (in)
FB492		86 × 293 (3,4 × 11,5)	FQ194		120 × 118 (4,7 × 4,7)
FQ217		84 × 59 (3,2 × 2,3)	FA427		111 × 66 (4,4 × 2,6)
FB276		124 × 112 (4,9 × 4,4)	FB283		102 × 109 (4,0 × 4,3)
FB490		67 × 67 (2,7 × 2,7)	FB491		31 × 165 (1,3 × 6,5)
NB491		79 × 168 (3,1 × 6,6)	FB484		66 × 59 (2,6 × 2,3)

### Спорт

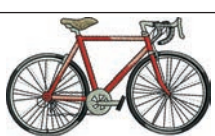
№	Образец вышивки Цвета	Ширина × Высота • мм • (in)	№	Образец вышивки Цвета	Ширина × Высота • мм • (in)
BE790601		80 × 80 (3,2 × 3,2)	BE790602		80 × 75 (3,2 × 3,0)















№	Образец вышивки Цвета	Ширина × Высота • мм • (in)	№	Образец вышивки Цвета	Ширина × Высота • мм • (in)
BE790603	 	80 × 74 (3,2 × 2,9)	BE790604	 	79 × 80 (3,1 × 3,2)
BE790605	 	79 × 79 (3,1 × 3,1)	BE790606	 	100 × 86 (3,9 × 3,4)
BE790607	 	79 × 74 (3,1 × 2,9)	BE790608	 	80 × 80 (3,2 × 3,2)
SP980	 	63 × 63 (2,5 × 2,5)	NB036	 	35 × 69 (1,4 × 2,8)
RC244	 	88 × 53 (3,5 × 2,1)	RC675	 	101 × 79 (4,0 × 3,1)
SP266	 	75 × 54 (3,0 × 2,1)	SP989	 	101 × 82 (4,0 × 3,2)
SR067	 	87 × 96 (3,5 × 3,8)	LT870	 	97 × 57 (3,8 × 2,2)







№	Образец вышивки Цвета	Ширина × Высота • мм • (in)	№	Образец вышивки Цвета	Ширина × Высота • мм • (in)
SR589		95 × 66 (3,8 × 2,6)	FB158		39 × 53 (1,6 × 2,1)

### Розовые монограммы































№	Образец вышивки Цвета	Ширина × Высота • мм • (in)	№	Образец вышивки Цвета	Ширина × Высота • мм • (in)
BE790101 		75 × 89 (3,0 × 3,5)	BE790102 		73 × 89 (2,9 × 3,5)
BE790103 		64 × 92 (2,5 × 3,7)	BE790104 		90 × 97 (3,6 × 3,8)
BE790105 		61 × 89 (2,4 × 3,5)	BE790106 		63 × 90 (2,5 × 3,5)
BE790107 		79 × 90 (3,1 × 3,5)	BE790108 		70 × 90 (2,8 × 3,5)
BE790109 		32 × 100 (1,3 × 4,0)	BE790110 		73 × 89 (2,9 × 3,5)











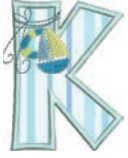





































№	Образец вышивки Цвета	Ширина × Высота • мм • (in)	№	Образец вышивки Цвета	Ширина × Высота • мм • (in)
BE790111 	 	65 × 89 (2,6 × 3,5)	BE790112 	 	70 × 89 (2,8 × 3,5)
BE790113 	 	88 × 90 (3,5 × 3,6)	BE790114 	 	76 × 90 (3,0 × 3,6)
BE790115 	 	74 × 89 (2,9 × 3,5)	BE790116 	 	71 × 103 (2,8 × 4,1)
BE790117 	 	82 × 100 (3,2 × 4,0)	BE790118 	 	73 × 103 (2,9 × 4,1)
BE790119 	 	60 × 89 (2,4 × 3,5)	BE790120 	 	71 × 99 (2,8 × 3,9)
BE790121 	 	77 × 89 (3,1 × 3,5)	BE790122 	 	86 × 89 (3,4 × 3,5)
BE790123 	 	104 × 89 (4,1 × 3,5)	BE790124 	 	90 × 92 (3,6 × 3,6)

№	Образец вышивки Цвета	Ширина × Высота • мм • (in)	№	Образец вышивки Цвета	Ширина × Высота • мм • (in)
BE790125 	 	84 × 89 (3,3 × 3,5)	BE790126 	 	56 × 89 (2,2 × 3,5)













### Синие монограммы





№	Образец вышивки Цвета	Ширина × Высота • мм • (дюйм)	№	Образец вышивки Цвета	Ширина × Высота • мм • (дюйм)
BE790201 	 	85 × 95 (3,3 × 3,8)	BE790202 	 	79 × 95 (3,1 × 3,8)
BE790203 	 	78 × 95 (3,1 × 3,8)	BE790204 	 	104 × 96 (4,1 × 3,8)
BE790205 	 	83 × 95 (3,3 × 3,8)	BE790206 	 	77 × 96 (3,1 × 3,8)
BE790207 	 	92 × 95 (3,7 × 3,8)	BE790208 	 	87 × 95 (3,5 × 3,8)
BE790209 	 	51 × 111 (2,0 × 4,4)	BE790210 	 	88 × 95 (3,5 × 3,8)

№	Образец вышивки Цвета	Ширина × Высота • мм • (дюйм)	№	Образец вышивки Цвета	Ширина × Высота • мм • (дюйм)
BE790211 	 	75 × 95 (3,0 × 3,8)	BE790212 	 	83 × 95 (3,3 × 3,8)
BE790213 	 	99 × 101 (3,9 × 4,0)	BE790214 	 	89 × 94 (3,5 × 3,7)
BE790215 	 	88 × 95 (3,5 × 3,8)	BE790216 	 	71 × 95 (2,8 × 3,7)
BE790217 	 	86 × 102 (3,4 × 4,0)	BE790218 	 	82 × 95 (3,3 × 3,7)
BE790219 	 	79 × 95 (3,1 × 3,8)	BE790220 	 	69 × 95 (2,7 × 3,8)
BE790221 	 	90 × 95 (3,5 × 3,8)	BE790222 	 	93 × 95 (3,7 × 3,8)



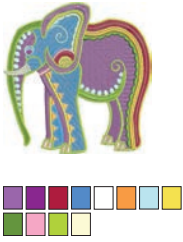

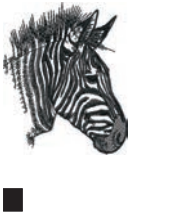
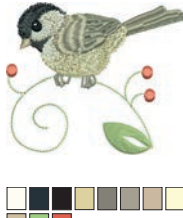



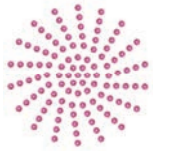

№	Образец вышивки Цвета	Ширина × Высота • мм • (дюйм)	№	Образец вышивки Цвета	Ширина × Высота • мм • (дюйм)
BE790223 	 	114 × 95 (4,5 × 3,8)	BE790224 	 	93 × 95 (3,7 × 3,8)
BE790225 	 	89 × 95 (3,5 × 3,8)	BE790226 	 	59 × 96 (2,3 × 3,8)

















### ЖИВОТНЫЕ

№	Образец вышивки Цвета	Ширина × Высота • мм • (in)	№	Образец вышивки Цвета	Ширина × Высота • мм • (in)
CM140	 	88 × 97 (3,5 × 3,9)	CM142	 	56 × 66 (2,2 × 2,6)
FB258	 	83 × 184 (3,3 × 7,2)	FQ106	 	109 × 109 (4,3 × 4,3)
FQ617	 	118 × 198 (4,6 × 7,8)	FQ624	 	64 × 144 (2,5 × 5,7)

№	Образец вышивки Цвета	Ширина × Высота • мм • (in)	№	Образец вышивки Цвета	Ширина × Высота • мм • (in)
MT022		123 × 125 (4,9 × 4,9)	MT028		103 × 93 (4,1 × 3,7)
WM785		84 × 103 (3,3 × 4,1)	WP217		93 × 78 (3,7 × 3,1)
WP244		136 × 172 (5,4 × 6,8)	WS610		127 × 111 (5,0 × 4,4)













### DesignWorks

№	Образец вышивки Цвета	Ширина × Высота • мм • (дюйм)	№	Образец вышивки Цвета	Ширина × Высота • мм • (дюйм)
DW11 		70 × 71 (2,8 × 2,8)	BE790901 		252 × 181 (9,9 × 7,9)
BE790903 		181 × 292 (7,1 × 11,5)	BE790905 		104 × 227 (4,1 × 8,9)
BE790906 		192 × 195 (7,6 × 7,7)	BE790909 		167 × 322 (6,6 × 12,7)





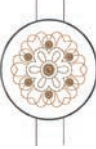









№	Образец вышивки Цвета	Ширина × Высота • мм • (дюйм)	№	Образец вышивки Цвета	Ширина × Высота • мм • (дюйм)
DW07 		114 × 152 (4,5 × 6,0)	DW05 		105 × 94 (4,2 × 3,7)
DW10 		184 × 184 (7,3 × 7,3)	DW08 		206 × 100 (8,1 × 4,0)
BE700121 		196 × 197 (7,8 × 7,8)	BE700122 		119 × 37 (4,7 × 1,5)
BE700123 		112 × 205 (4,4 × 8,1)	BE700124 		141 × 134 (5,6 × 5,3)

## Проекты















Подробные инструкции по вышиванию Вы найдете на [www.bernina.com/7seriesdesigns](http://www.bernina.com/7seriesdesigns).









№	Образец вышивки Цвета	Ширина × Высота • мм • (дюйм)	№	Образец вышивки Цвета	Ширина × Высота • мм • (дюйм)
BE700701 	 	208 × 201 (8,2 × 7,9)	12604-02 	 	45 × 152 (1,8 × 6,0)
21519-03 	 	108 × 161 (4,3 × 6,4)	19999-03 2 	 	90 × 143 (3,6 × 5,6)

## Чарующие монограммы









№	Образец вышивки Цвета	Ширина × Высота • мм • (in)	№	Образец вышивки Цвета	Ширина × Высота • мм • (in)
12587-01	 □	58 × 89 (2,3 × 3,5)	12587-02	 □	52 × 89 (2,1 × 3,5)
12587-03	 □	45 × 89 (1,8 × 3,5)	12587-04	 □	56 × 90 (2,2 × 3,6)
12587-05	 □	50 × 90 (2,0 × 3,6)	12587-06	 □	57 × 89 (2,2 × 3,5)
12587-07	 □	39 × 90 (1,5 × 3,6)	12587-08	 □	62 × 90 (2,4 × 3,6)
12587-09	 □	49 × 89 (1,9 × 3,5)	12587-10	 □	57 × 89 (2,2 × 3,5)
12587-11	 □	61 × 90 (2,4 × 3,6)	12587-12	 □	63 × 90 (2,5 × 3,5)
12587-13	 □	64 × 92 (2,5 × 3,6)	12587-14	 □	63 × 90 (2,5 × 3,6)





















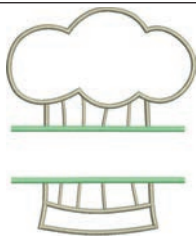









№	Образец вышивки Цвета	Ширина × Высота • мм • (in)	№	Образец вышивки Цвета	Ширина × Высота • мм • (in)
12587-15	 <input type="checkbox"/>	44 × 90 (1,8 × 3,6)	12587-16	 <input type="checkbox"/>	63 × 89 (2,5 × 3,5)
12587-17	 <input type="checkbox"/>	54 × 89 (2,1 × 3,5)	12587-18	 <input type="checkbox"/>	64 × 90 (2,5 × 3,6)
12587-19	 <input type="checkbox"/>	56 × 90 (2,2 × 3,6)	12587-20	 <input type="checkbox"/>	57 × 89 (2,2 × 3,5)
12587-21	 <input type="checkbox"/>	62 × 91 (2,4 × 3,6)	12587-22	 <input type="checkbox"/>	64 × 91 (2,5 × 3,6)
12587-23	 <input type="checkbox"/>	64 × 90 (2,5 × 3,6)	12587-24	 <input type="checkbox"/>	62 × 90 (2,5 × 3,6)
12587-25	 <input type="checkbox"/>	51 × 91 (2,5 × 3,6)	12587-26	 <input type="checkbox"/>	67 × 89 (2,7 × 3,5)
12587-53	 <input type="checkbox"/>	67 × 22 (2,7 × 0,9)	12587-54	 <input type="checkbox"/>	50 × 106 (2,0 × 4,2)

№	Образец вышивки Цвета	Ширина × Высота • мм • (in)	№	Образец вышивки Цвета	Ширина × Высота • мм • (in)
12587-55	 □	70 × 144 (2,8 × 5,7)	12587-56	 □	49 × 100 (1,9 × 3,9)
12587-57	 □	57 × 20 (2,3 × 0,8)	12587-58	 □	52 × 116 (2,1 × 4,6)
12587-59	 □	33 × 94 (1,3 × 3,7)	12587-60	 □	126 × 126 (5,0 × 5,0)
12587-61	 □	35 × 28 (1,4 × 1,1)	12587-62	 □	35 × 33 (1,4 × 1,3)

**Homedeco**

№	Образец вышивки Цвета	Ширина × Высота • мм • (in)	№	Образец вышивки Цвета	Ширина × Высота • мм • (in)
12535-03	 	160 × 120 (6,3 × 4,7)	82011-30	 	107 × 130 (4,2 × 5,1)
82011-28	 	133 × 99 (5,3 × 3,9)	82006-02	 	128 × 205 (5,1 × 8,1)

№	Образец вышивки Цвета	Ширина × Высота • мм • (in)	№	Образец вышивки Цвета	Ширина × Высота • мм • (in)
WP428	 	132 × 119 (5,2 × 4,7)	12576-05	 	189 × 229 (7,5 × 9,0)
12473-04	 	93 × 184 (3,7 × 7,3)	12620-12	 	94 × 109 (3,7 × 4,3)
12611-08	 	80 × 119 (3,2 × 4,7)	12611-18	 	130 × 157 (5,1 × 6,2)
BE790801	 	137 × 137 (5,4 × 5,4)	BE790802	 	36 × 117 (1,4 × 4,6)
BE790803	 	36 × 351 (1,4 × 13,8)	WP423	 	90 × 158 (3,6 × 6,2)
21027-01	 	123 × 122 (4,8 × 4,8)	21027-14	 	120 × 120 (4,8 × 4,8)
21027-16	 	57 × 152 (2,3 × 6,0)	21027-17	 	57 × 151 (2,3 × 6,0)

# Алфавитный указатель

## Символы

Firmware	
Навигация.....	26

## А

Активирование/деактивирование функций.....	26
Актуализация ПО.....	172
Алфавиты.....	107

## В

Виртуальное позиционирование пялец.....	144
Вкладная нить.....	113
Внесение данных о дилерах.....	61
Восстановление базовых установок.....	59
Встроенное ПО	
Настройка значений.....	26
Выбор образца вышивки.....	136
Выбор образца строчки.....	64
Выбор собственных установок.....	57
Выбор языка.....	58
Вызов консультанта по вышиванию.....	63
Вызов консультанта по шитью.....	63
Вызов помощи.....	63
Вызов учебной программы.....	63
Выполнение пробного шитья.....	115

## Д

двойная подача ткани BERNINA Dual Transport	
включить/отключить.....	65
Декоративные строчки.....	99
Дизайнер стежков.....	79

## З

Замена иглы.....	40
Замена игольной пластины.....	42
Замена лапки.....	38
Заправка верхней нитки.....	42
Заправка двухстержневой иглы.....	45
Заправка трехстержневой иглы.....	45
Заправка шпульной нитки.....	47
Защипы.....	104
Защита окружающей среды.....	12
Защита от детей.....	63

## И

Игла, нитка, материал.....	28
Изменение плотности вышивального стежка.....	151
Изменение размера монограмм.....	108
Использование режима есо.....	63
Использование сетки для катушек.....	36

## К

Калибровка вышивальных пялец.....	54
Калибровка лапки с салазками для петель #3А.....	60
Калибровка экрана.....	59
Квилтинг.....	122
Комбинирование образцов вышивки.....	157

## Н

Навигация.....	26
Настройка значений.....	26
Настройка подсветки.....	58
Непропорциональное изменение размера образца вышивки.....	149
Нитесматывающей шайб.....	36

## О

Обзор вышивального модуля.....	130
Обзор вышивальных образцов.....	192
Обзор игл.....	28
Обработка надписи.....	160
Ограничительная рейка.....	37

## П

Перемещение вышивального модуля для режима шитья.....	143
Перемещение пялец назад.....	143
Петли.....	110
ПО	
Активирование/деактивирование функций.....	26
поднятие/опускание иглы	
пусковой педалью.....	35
Позиционирование по растровым точкам.....	156
Присоединение вышивального модуля.....	135
Приставной столик.....	37
Пробная вышивка.....	133
Проверка версии ПО.....	172
Пропорциональное изменение размеров образца вышивки.....	149
Пусковая педаль.....	35

Подсоединение ..... 33

## Р

Рабочие строчки ..... 84  
 Разъяснение символов ..... 13  
 Регулировка натяжения верхней нитки ..... 50  
 Регулировка положения ..... 38  
 Регулировка прижима лапки ..... 39  
 Регулятор скорости ..... 66, 146  
 Режим комбинации ..... 70, 157  
 Режим экономии ..... 63

## С

Свободное расположение точек ..... 156  
 Сетевой шнур ..... 33  
     США/Канада ..... 33  
 Система двойной подачи ткани BERNINA Dual Transport... 64  
 Смазка челнока ..... 174  
 Создание надписи ..... 160  
 Сообщения об ошибке ..... 177  
 Соотношение между иглой и ниткой ..... 31  
 Сохранение комбинации образцов строчек ..... 71  
 Сохранение сервисных данных ..... 61

## Т

Тейперинг ..... 101  
 Технические данные ..... 187

## У

Указания по технике безопасности ..... 10  
 Установка вышивальной иглы ..... 137  
 Установка закрепительных стежков ..... 50  
 Установка звука ..... 58  
 Установка игольной пластины ..... 138  
 Установка коленного рычага ..... 34  
 Установка контроля игольной нитки ..... 57  
 Установка контроля шпульной нитки ..... 57  
 Установка обрезки нити ..... 56  
 Установка остановки иглы в верхнем/нижнем положении  
     (постоянно) ..... 41  
 Установка пялец ..... 142  
 Установка яркости дисплея ..... 58  
 Устранение неполадок ..... 182  
 Утилизация машины ..... 186  
 Уход и чистка ..... 173

## Ф

Формат файла вышивания ..... 132

## Х

Хранение и утилизация ..... 221  
 Хранение машины ..... 186

## Ч

Чистка механизма челнока ..... 174  
 Чистка транспортера ..... 173

## 22 Технический паспорт

Обозначение	Значение
Вес брутто	19 кг
Вес нетто (без принадлежностей)	14 кг
Система иголок	130/705H (См. стр. 28)
Обзор образцов стежков	(См. стр. 188)
Класс защиты от поражения электрическим током	II
Напряжение	100 – 240 В
Кол-во стежков в минут, макс.	100/1000
Мощность двигателя	постоянный ток, 100 Вт
Влажность воздуха в помещении, макс.	80 %
Температурные условия перед эксплуатацией машины	требуется комнатная температура
Смазка машины	не требуется от покупателя
Смазка челнока	(См. стр. 174)
Технический срок службы	минимум 10 лет
Комплект принадлежностей	(См. стр. 20)
Нитки	Высококачественные двухкруточные швейные нитки в несколько сложений повышенной ровноты (без узлов, утонений и утолщений) и прочности от любого изготовителя.

### Особое заявление для РФ по сроку службы

В соответствии с Постановлением Правительства РФ № 720 от 16.6.97 фирма BERNINA устанавливает следующие сроки службы изделия:

**\*36 месяцев** для швейных машин BERNINA 790 PLUS, но не более **700 часов суммарного времени шитья, вышивания и работы в режиме BSR**, согласно показанию встроенного счетчика рабочих часов.

Установленные значения не связаны с реальной продолжительностью и безопасностью эксплуатации изделия, а являются исключительно обязательством по выполнению юридических требований Закона о защите прав потребителей. Бытовые швейные машины марки Bernina не могут по истечении определенного периода использования представлять опасность для жизни и здоровья потребителя.

По истечении установленного в соответствии с юридическими требованиями срока службы потребителю не надо в обязательном порядке предпринимать какие-то конкретные меры. Международно принятая система защиты электрической безопасности класс II не ослабляется с течением времени.

## 23 Использование, хранение и транспортировка

### Специальные правила и условия эффективного и безопасного использования, хранения и транспортировки

1. Это изделие является бытовым прибором и предназначено для домашнего использования.
2. Транспортировка изделия должна осуществляться в индивидуальной фирменной упаковке (с пенопластом), обеспечивающей его сохранность, поэтому просим Вас сохранять фирменную упаковку для возможной транспортировки изделия.
3. Не допускается работа изделия в условиях нестабильности энергосети (резких перепадов силы тока и напряжения).
4. Не допускайте попадания на изделие и внутрь изделия воды и других жидкостей.
5. Не допускайте попадания внутрь изделия бытовых насекомых (тараканов, муравьев и т.д.), так как это может вызвать появление дефектов электронных и электрических узлов.
6. Не допускайте попадания внутрь изделия посторонних предметов (в том числе булавок, игл и тому подобного), так как это может привести к возникновению дефектов.
7. Обращайтесь с изделием осторожно, оберегайте от ударов и других механических повреждений.
8. Не допускается эксплуатация изделия с дефектами и неисправностями, если это не было оговорено продавцом, изготовителем (уполномоченной организацией).
9. Это изделие является фирменным товаром, изготовленным с высокой точностью и по самым современным технологиям, поэтому:
  - 9.1 Ремонт и техническое обслуживание изделия должен проводить механик, прошедший аттестацию и имеющий сертификат фирмы Бернина, полный комплект технической документации и специальных инструментов.
  - 9.2 Для обеспечения надлежащего качества все работы необходимо проводить по методике и технологии изготовителя, в соответствии со специальным сервисным руководством для механика. В руководстве указаны необходимые технические и технологические параметры сборки, регулировки и настройки, способы и методы регулировки и ремонта изделия, регулировки, ремонта и замены дефектных узлов и деталей, методы диагностики и контроля технических и технологических параметров, приборы и методы проверки изделия на электробезопасность.
  - 9.3 Комплект специального инструмента включает несколько десятков наименований, в том числе настроечные шаблоны, приспособления для демонтажа и сборки, устройства для тестирования и регулировки деталей и узлов.
  - 9.4 Проверка изделия на электробезопасность проводится после каждого ремонта или технического обслуживания сертифицированным прибором.
  - 9.5 Для ремонта и технического обслуживания должны использоваться только оригинальные запасные части и материалы.
  - 9.6 По окончании работ необходимо по методике изготовителя выполнить контрольные образцы стежков, швов, различных программ с применением тестовых тканей и нитей.
10. Устранение недостатков товара потребителем или третьим лицом (неуполномоченным изготовителем) возможно при наличии у них необходимой квалификации и опыта, технической документации, специального инструмента и материалов, применяемых изготовителем (уполномоченным лицом) при производстве ремонтных работ, соблюдении технологии ремонта; полном восстановлении соответствия всех технических и технологических параметров, указанных в технической документации для специализированного сервисного центра, гарантии безопасности товара (изделия) после проведенного ремонта. Проводившие ремонт третьи лица и потребитель несут всю полноту ответственности за безопасность товара после ремонта, за возникновение любых других недостатков, возникших в результате некачественного ремонта.
11. Нарушения технологии разборки, сборки, ремонта или регулировки отрицательно влияют на потребительские свойства, техническое состояние, надежность, долговечность и безопасность изделия.



12. Фирма БЕРНИНА, ее дистрибьютор и продавцы не принимают претензий по поводу работы неавторизованной сервисной мастерской, поэтому общая рекомендация для потребителя: В Ваших интересах убедиться, что сервисная мастерская была авторизована (аттестация механиков, наличие технической документации, специнструмента и оригинальных запчастей). Обращайтесь только к уполномоченным сервисным мастерским. Список авторизованных сервисных центров, уполномоченных изготовителем проводить ремонт и техническое обслуживание прилагается.
13. Запрещается внесение конструктивных изменений любого характера лицами, неуполномоченными на это изготовителем.
14. Запрещается установка деталей, в том числе аксессуаров, не предусмотренных руководством по эксплуатации и другой технической документацией.
15. Все прочие указания по технике безопасности, правилам пользования изделием и правильному уходу за ним даны в индивидуальном руководстве по эксплуатации, передаваемом покупателю при продаже.
16. В руководстве по эксплуатации даны общие правила пользования изделием. Правила и приемы шитья (например, обработка конкретных видов тканей, выполнение различных элементов одежды, и т.п.) рекомендации по подбору материалов, в том числе ниток, содержатся в специальной литературе по шитью, преподаются на курсах кройки и шитья. Руководство по эксплуатации не заменяет специальной литературы по шитью!
17. Рекомендация: Сохраните свидетельство о продаже. Если под лапкой находился образец строчек, сохраните его (закрепите в инструкции или на свидетельстве о продаже). Для специалистов этот образец содержит важные данные о функциональном состоянии машины в момент продажи.





BERNINA рекомендует использовать нитки компании

*Mettler*<sup>®</sup>

BERNINA International AG | CH-8266 Steckborn Switzerland | [www.bernina.com](http://www.bernina.com) | © Copyright by BERNINA International AG

0359645\_30A\_18  
2023-01 RU

made to create

**BERNINA**