



BERNINA 790 PRO

Bruksanvisning

made to create **BERNINA**

Innehållsförteckning

VIKTIGA SÄKERHETSFÖRESKRIFTER	9	Liggande trådrulehållare	37
Viktig information	12	2.6 Matare	38
1 My BERNINA	14	Ställa in mataren	38
1.1 Introduktion	14	2.7 Sybord	38
1.2 BERNINA kvalitetskontroll	14	Använda sybord	38
1.3 Välkommen in i BERNINAs värld	14	Använda sömguide	38
1.4 Översikt maskin	16	2.8 Syfot	39
Översikt styrelement fram	16	Ställa in syfotens position med knäspaken	39
Översikt fram	17	Ställa in syfotsposition med «Syfot upp/ner»-knappen	39
Översikt sida	18	Byta syfot	39
Översikt bak	19	Välja syfot på pekskärmen	39
1.5 Tillbehör som ingår	19	Justera syfotstrycket	40
Översikt över tillbehör till maskinen	20	2.9 Ställa in mataren	40
Översikt syfötter	22	2.10 Nål och stygnplåt	40
Tillbehörsskåp	24	Byta nål	40
1.6 Översikt skärm	25	Välja nål på pekskärmen	41
Översikt funktioner/meddelanden	25	Notera nåltyp och nåltjocklek	41
Översikt systeminställningar	25	Ställa in Nålstopp upp/ner	42
Översikt symeny	26	Ändra nålpositionen	42
Mjukvaruanvändning	26	Ställa in Nålstopp upp/ner (permanent)	42
1.7 Nål, tråd, tyg	28	Byta stygnplåt	42
Nålöversikt	28	Välja stygnplåt på pekskärmen	43
Exempel för nålbeteckningar	31	Slå på och stänga av lasern	43
Trådval	31	2.11 Trädning	43
Förhållandet nål & tråd	32	Trä övertråd	43
2 Syförberedelser	33	Trä tvillingnål	44
2.1 Innan maskinen används för första gången	33	Trä trillingnål	45
2.2 Tillbehörsskåp	33	Spola undertråd	45
Ställa upp tillbehörsskåpet	33	Trä undertråd	46
Förvara tillbehör	33	Visa undertråds mängd	48
2.3 Anslutning och påslagning	34	3 Setup-program	49
Ansluta fotpedalen	34	3.1 Syinställningar	49
Ansluta maskinen	34	Justera övertrådsspänningen	49
Montera knäspaken	35	Ställa in den maximala syhastigheten	49
Sätta fast pekpenan	35	Aktivera fäststygn	49
Slå på maskinen	35	Programmera syfotens svävarläge	49
2.4 Fotpedal	35	Programmera knappen «Trådavskärare»	50
Justera hastigheten med fotpedalen	35	Programmera knappen «Bakåtsöm»	50
Aktivera/avaktivera extrafunktion	36	Programmera knappen «Fästa»	50
2.5 Trådrulehållare	36	Ställa in syfotens position vid Nålstopp ner	51
Uppfällbar trådrulehållare	36	Programmera «Mönsterslut»-knappen	51
		Programmera fotpedalen	51
		3.2 Broderiinställningar	52
		Justera övertrådsspänningen	52

Ställa in maximal hastighet	52	Justera stygnlängd	66
Aktivera trådvaskären	52	Justera balansen	66
Slå på/av trådborttagning	53	Ställ in mönsterupprepning	66
Justera broderiram	53	Ställa in kontursöm	67
Ställa in stygnlängden	54	Spegelvända söm	67
Ändra måttenhet	54	Justera mönsterlängden	67
Ange tygtjockleken	54	Aktivera stygnräknarfunktionen	67
Aktivera fäststygn	55	Sy söm med förstärkning	68
Centrera broderimotiv eller öppna i ursprungsläget	55	Bakåtsöm	68
3.3 Personliga inställningar	56	Sy permanent bakåt	68
3.4 Bevakningsfunktion	56	Bakåtsöm stygn för stygn	68
Aktivera övertrådsbevakningen	56	Ändra syriktning	68
Aktivera undertrådsbevakningen	56	5.6 Kombinera sömmar	69
3.5 Aktivera ljudsignaler	56	Översikt kombiläge	69
3.6 Maskininställningar	57	Översikt utökat kombiläge	69
Välja språk	57	Skapa en sömkombination	69
Justera ljusstyrkan	57	Spara sömkombination	70
Justera syljuset	57	Hämta sömkombination	70
Kalibrera pekskärmen	58	Skriva över sömkombination	70
Återgå till grundinställning	58	Radera sömkombination	70
Radera användardata	58	Redigera bilden av en sömkombination	71
Radera sömmar och motiv på BERNINA USB-minne	59	Redigera enstaka söm	71
Kalibrera knapphålsfot med släde #3A	59	Radera enstaka söm	71
Packa ihop broderimodulen	59	Infoga enstaka söm	72
Kontrollera sammanlagt antal stygn	59	Förflytta enstaka söm	72
Återförsäljarens uppgifter	60	Anpassa broderimönstrets längd och bredd	72
Spara serviceinformation	60	Spegelvända sömkombination	73
Visa maskin-ID	60	Dela upp sömkombination	73
Visa maskinamn	61	Avbryta sömkombination	74
Ställa in wifi-anslutningen	61	Fästa sömkombinationen	74
4 Översikt systeminställningar	62	Förflytta flera sömmar	74
4.1 Hämta vägledning	62	Ställ in mönsterupprepning	74
4.2 Hämta syguide	62	Ändra syriktning på sömmen	75
4.3 Hämta broderiguide	62	Ändra syriktning på sömkombination	75
4.4 Hämta hjälp	62	5.7 Hantera sömmar	75
4.5 Använda eco-läge	62	Spara söminställningar	75
4.6 Ångra alla ändringar med «clr»	62	Hämta senast använda söm	75
5 Kreativ sömnad	63	Spara sömmar i det egna minnet	76
5.1 Översikt symeny	63	Skriva över sömmar i minnet	76
Välja söm	63	Hämta en söm ur minnet	76
5.2 BERNINA övermatningsfunktion	63	Radera en söm ur minnet	76
Slå på/av BERNINA övermatningsfunktion	64	Spara sömmen på BERNINA USB-minnet	76
5.3 Reglera syhastigheten	64	Hämta sömmar från BERNINA USB-minnet	77
5.4 Justera övertrådsspänningen	65	Radera sömmar från BERNINA USB-minnet	77
5.5 Redigera sömmar	65	5.8 Sömdesigner	78
Justera stygnbredd	65	Översikt sömdesigner	78
		Skapa egen söm	78
		Redigera bilden	79
		Infoga punkter	79
		Förflytta punkter	79
		Fördubbla punkter	80



Radera punkter	80	Sy avsmalningssöm automatiskt	102
Ställa in förstärkt söm	80	7.5 Sy korsstygn	103
Spegelvända söm	80	7.6 Biesen	103
Vända på sömmens riktning	81	Biesen	103
Rita nya sömmar	81	Översikt över stråvecksfötter	104
Ställa in sömbredd	81	Dra in iläggstråden	104
5.9 Fästa	81	Sy biesen	105
Fästa sömmen med «Fästa»-knappen	81	8 Alfabet och monogram	106
Fästa med «Mönsterslut»-knappen	81	8.1 Översikt alfabet	106
5.10 Använda nivåplatta	82	8.2 Skapa textrad	107
5.11 Sy hörn	82	8.3 Ändra skriftstorlek	107
6 Nyttosömmar	83	8.4 Ändra monogramstorlek	108
6.1 Översikt över nyttosömmar	83	9 Knapphål	109
6.2 Sy raksöm	86	9.1 Översikt knapphål	109
6.3 Fästa med det automatiska fästprogrammet	86	9.2 Använda utjämningsplatta	110
6.4 Sy i blytlås	87	9.3 Matarhjälp	111
6.5 Sy i blytlås likadant på båda sidorna	88	9.4 Markera knapphål	111
6.6 Sy förstärkt raksöm	88	9.5 Iläggstråd	112
6.7 Sy förstärkt sicksack	89	Använda iläggstråd med knapphålsfot med släde #3A	112
6.8 Stoppa manuellt	89	Använda iläggstråd med knapphålsfot #3C	113
6.9 Stoppa automatiskt	91	9.6 Göra ett syprov	114
6.10 Stoppa förstärkt automatiskt	92	9.7 Ställa in bredden på knapphålsöppning	114
6.11 Förstärkt stoppning	92	9.8 Ange längden på knapphålet med knapphålsfot med släde #3A	114
6.12 Överkasta tygkanter	93	9.9 Ange längden på knapphålet med knapphålsfot #3C	115
6.13 Sy dubbel overlock	93	9.10 Sy knapphål automatiskt	116
6.14 Sy en smal kantstickning	94	9.11 Programmera heirloom-knapphål	116
6.15 Sy en bred kantstickning	94	9.12 Sy manuellt 7-steps-knapphål	117
6.16 Kantsticka med kantlinjal	94	9.13 Sy manuellt 5-steps-knapphål	117
6.17 Sy fällkanter	95	9.14 Öppna knapphålet med en sprättare	118
6.18 Sy blindstygn	95	9.15 Öppna knapphålet med en knapphålsstans (extra tillbehör)	119
6.19 Sy synlig fäll	96	9.16 Sy fast knapp	119
6.20 Sy platta omlottsömmar	97	9.17 Sy öljett	120
6.21 Sy träckelsöm	97	10 Kviltning	121
7 Dekorsömmar	98	10.1 Översikt kviltsömmar	121
7.1 Översikt dekorsömmar	98	10.2 Fästningsprogram i kviltning	122
7.2 Dekorera med undertråd	99	10.3 Sy handkviltsöm	122
7.3 Justera stygntätheten	100	10.4 Frihandskviltning	123
7.4 Avsmalning	101		
Översikt avsmalning	101		
Ändra spets på sömmen	101		
Sy avsmalningssöm	102		



11 BERNINA stygnregulator (BSR)	124	Montera stygnplåt	137
11.1 BSR-läge 1	124	Välja stygnplåt på pekskärmen	138
11.2 BSR-läge 2	124	Hämta upp undertråden	138
11.3 BSR-läge 3	124	Slå på och stänga av lasern	138
11.4 BSR-funktion med raksöm nr 1	124	13.5 Broderiramar	139
11.5 BSR-funktion med sick-sack nr 2	124	Översikt broderiramar	139
11.6 Syförberedelser för kviltning	124	Välja broderiram	139
Montera BSR-foten	124	Avrivbart mellanlägg	139
Byta syfotssula	125	Klippbart mellanlägg	139
11.7 Använda BSR-läget	125	Använda limspray	139
11.8 Fästa	126	Använda stärkelsespray	140
Fästsygn i BSR-läge 1 med «Start/Stopp»-knappen	126	Använda mellanlägg med klisteryta	140
Sy fäststygn i BSR-läge 2	126	Använda självhäftande mellanlägg	140
11.9 Använda KickStart-funktionen	127	Använda vattenlösligt mellanlägg	140
12 My BERNINA broderi	128	Förbereda broderiram	140
12.1 Översikt broderimodul	128	Montera broderiramen	141
12.2 Tillbehör som ingår i broderimodulen	128	Översikt broderifunktioner	142
Översikt tillbehör till broderimodulen	128	Centrera broderiramen	142
12.3 Översikt skärm	129	Flytta broderiramen bakåt	142
Översikt funktioner/meddelanden	129	Flytta broderimodulen för syläge	142
Översikt systeminställningar	130	Rutnät på/av	142
Översikt broderimeny	130	Välja broderimotivets mitt	142
12.4 Viktig information om broderi	130	Omplacering av broderiram	143
Övertråd	130	14 Setup-program	144
Undertråd	131	14.1 Förändra inställningar broderi i Setup-programmet	144
Val av filformat för broderimotiv	131	15 Kreativt broderi	145
Broderiprov	131	15.1 Översikt broderi	145
Motivets storlek	131	15.2 Välja och byta broderimotiv	145
Brodera motiv från en tredje part	132	15.3 Kontrollera tidsåtgång och motivstorlek	145
Underlagssöm	132	15.4 Reglera syhastigheten	145
Satin- eller plattsöm	132	15.5 Redigera broderimotiv	146
Plattsöm	132	Översikt redigera broderimotiv	146
Hoppstygn	133	Förstora motivbilden	146
13 Broderiförberedelser	134	Förminska motivbilden	146
13.1 Ansluta broderimodulen	134	Förflytta motivbilden	147
13.2 Förbereda maskinen	134	Förflytta motiv i förstora bild	147
Sänka ner mataren	134	Förflytta motiv	147
Välja broderimotiv	135	Vrida motiv	148
13.3 Broderifot	135	Ändra motivstorlek proportionellt	148
Montera broderifot	135	Ändra motivstorlek oproportionellt	148
Välja broderifot på pekskärmen	135	Spegelvända motiv	149
13.4 Nål och stygnplåt	136	Ändra sömtyp	149
Montera broderinålen	136	Ändra stygntätheten	150
Välj broderinål på pekskärmen	136	Kontrollera motivstorlek och -placering	150
Notera nåltyp och nåltjocklek	137	Brodera bårder	150
		Fördubbla broderimotiv	152
		Skapa en layout för broderimotiven	153
		Radera motiv	153
		Ångra åtgärder	154



- Maskinen är dubbelisolerad (med undantag av USA, Kanada och Japan). Använd endast originalreservdelar. Följ anvisningen för underhåll av dubbelisolerade produkter.
- Använd endast olja som rekommenderas av BERNINA för att smörja maskinen.

Skyddsanordningar



- När maskinen används måste all skyddsutrustning sitta på plats och alla luckor vara stängda.

Korrekt användning

- Maskinen får användas, rengöras och underhållas av barn under åtta år, personer med nedsatt fysisk, sensorisk och intellektuell förmåga, samt personer som saknar kunskaper och erfarenhet.
- Dessa personer måste hållas under uppsikt när de arbetar vid maskinen eller lära sig hur man handskas med maskinen på ett säkert sätt och vilka risker som finns vid användningen.
- Barn får inte leka med maskinen.
- Var extra försiktig om maskinen används av barn eller i närheten av barn.
- Använd endast den medföljande elkabeln till maskinen.
- Elkabeln för USA och Kanada (NEMA-kontakt 1-15) får bara användas för nätspänningar upp till max. 150 V mot jord.
- Använd endast den medföljande fotpedalen av typen LV-1.
- Stoppa inte in föremål i maskinens öppningar.
- Ställ aldrig föremål på fotpedalen.
- Mata alltid tyget långsamt och försiktigt när du syr.
Om du drar i eller pressar fram tyget kan nålen gå av.
- Håll fingrarna borta från alla rörliga delar.
- Var extra uppmärksam på området kring nålen.

- Stäng av maskinen vid arbetsmoment i närheten av nålen – till exempel när du ska trä nålen, byta nål, trä gripare eller byta syfot.
- Stäng av maskinen genom att placera huvudbrytaren på «0».
- Om du tar bort skyddskåporna för att smörja, rengöra eller underhålla maskinen enligt anvisningarna i den här instruktionsboken, stäng av maskinen och dra ut kontakten ur eluttaget.
- Håll i kontakten när du drar ut den ur eluttaget. Dra inte i kabeln.

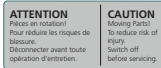
Säkerhetssymboler på maskinen

Märkning	Betydelse
 <p>ATTENTION Placez en rotation! Pour éviter les risques de blessure. Électrocoupez avant toute opération d'entretien.</p> <p>CAUTION Moving Parts! To reduce risk of injury, Switch off before servicing.</p>	<p>Observera: rörliga delar.</p> <p>För att minska skaderisken, stäng av maskinen före underhållsarbeten.</p>
 <p>LASER 2</p>	<p>Varning för laserstrålning i nålområdet</p> <p>Laserklass 2 – laserstrålning – titta inte in i strålen.</p> <p>Våglängd: 650 nm</p> <p>Effekt: < 1 mW</p>

FCC-försäkran om överensstämmelse

(Gäller USA och Kanada)

Ansvarigt företag: BERNINA International AG, Seestrasse 161, 8266 Steckborn, SCHWEIZ

Produktnamn: BERNINA 790 PRO

Denna enhet överensstämmer med bestämmelserna i del 15 av riktlinjerna från den amerikanska myndigheten för etermedier, Federal Communications Commission (FCC). För användningen av denna enhet gäller följande villkor: (1) Enheten får inte orsaka radiostörningar och (2) enheten måste klara radiostörningar – även störningar som kan leda till att enheten inte fungerar som förväntat.

Denna utrustning har testats och funnits överensstämma med de gränsvärden som gäller för digitala enheter av klass B enligt specifikationerna i del 15 av FCC-bestämmelserna. Dessa specifikationer är utformade i syfte att ge ett rimligt skydd mot sådana störningar i slutna utrymmen. Denna enhet kan alstra, använda och utstråla radiofrekvensenergi. Felaktig installation och användning kan därför leda till skadliga radiostörningar. Det finns emellertid ingen garanti för att störningar inte kan uppstå i vissa fall. Om den här enheten ger upphov till störningar av radio- eller TV-mottagning, vilket kan fastställas genom på- och avslagning av enheten, uppmanas användaren att försöka åtgärda störningarna med någon eller några av följande åtgärder:

- Rikta om eller flytta på antennen.
- Öka avståndet mellan enheten och mottagaren.
- Anslut enheten till ett eluttag i en annan strömkrets än den som mottagaren är ansluten till.
- Kontakta din BERNINA-återförsäljare eller en erfaren radio- och TV-tekniker.

Alla ändringar eller modifieringar av enheten som inte uttryckligen godkänts av BERNINA kan ogiltigförklara den elektromagnetiska kompatibiliteten (EMC) samt användarens behörighet att använda denna enhet.



Viktig information

Instruktionsbokens tillgänglighet

Instruktionsboken är en del av maskinen.



- Ha instruktionsboken beredd på ett lämpligt ställe nära maskinen och slå upp och läs i den när det behövs.
- Om maskinen tas över av en annan person, se till att instruktionsboken följer med.
- Du kan ladda ner den senaste versionen av instruktionsboken på www.bernina.com.

Avsett ändamål

Din BERNINA-maskin är framtagen och konstruerad för hemanvändning. Den används för sömnad på tyger och andra material som beskrivs i denna instruktionsbok. All annan användning anses som inte avsedd användning. BERNINA tar inget ansvar för följderna av inte avsedd användning.

Utrustning och leveransomfattning

Anvisningen använder exempelbilder för att visa dig. Maskinerna och tillbehören i bilderna matchar inte alltid i din maskins leveransomfattning. De tillbehör som ingår kan variera från land till land. Omnämnda eller visade tillbehör som inte medföljer går att köpa till som extratillbehör hos BERNINA-återförsäljare. Du hittar fler tillbehör på www.bernina.com.

Vi förbehåller oss rätten att närsomhelst ändra maskinens utrustning och leveransomfattning utan föregående meddelande pga. tekniska skäl eller produktförbättringar.

Underhåll av dubbelisolerade produkter

En dubbelisolerad produkt är utrustad med två isoleringssystem istället för jordning. Anordningar för jordning finns inte på en dubbelisolerad produkt och får inte heller användas. Att utföra underhåll på en dubbelisolerad produkt kräver extra försiktighet och kunskap om systemet och får endast utföras av behörig personal. För service och reparation får bara originalreservdelar användas. En dubbelisolerad produkt är märkt på följande sätt: «dubbel isolering» eller «dubbelt isolerad».



Den här symbolen kan också finnas märkt på produkten.

Miljöskydd

BERNINA International AG värnar om miljön. Vi strävar efter att så långt som möjligt minska skadlig påverkan på vår miljö genom en ständig förbättring av de material vi använder och tillverknings teknologin.



Maskinen är markerad med symbolen för en överkorsad soptunna. Det innebär att du inte får slänga maskinen som hushållsavfall när den är uttjänt och du ska omhänderta den. Felaktig hantering kan leda till att farliga ämnen leds ut i grundvattnet och därmed i vår näringskedja och skadar vår hälsa.

Maskinen ska återlämnas kostnadsfritt till en bemannad mottagningsstation för förbrukade elektriska produkter eller på en återvinningsstation för återbruk av maskinen. Information om sådana uppsamlingsplatser får du från din kommun. När du köper en ny maskin är återförsäljaren skyldig att ta tillbaka den gamla maskinen utan kostnad och kasta den på ett korrekt sätt.

Om maskinen innehåller personuppgifter är du ansvarig för att radera dessa själv innan du returnerar maskinen.

1 My BERNINA

1.1 Introduktion

Du kan använda din BERNINA 790 PRO för att sy, brodera och kvilta. Med den här maskinen syr du enkelt allt från tunna siden- och satintyger till kraftiga linne-, fleece- och jeanstyger. Mängder med nytto- och dekorsömmar, knapphål och broderimotiv står till förfogande.

Som tillägg till denna instruktionsbok erbjuder maskinen följande hjälpprogram som alltid bistår dig med detaljer och goda råd under tiden som du använder BERNINA 790 PRO.

Vägledningen ger information och förklarar diverse områden av sömnad och broderi och de olika sömmarna.

Syguiden informerar om de val man kan göra till ett syprojekt. Efter att du angett typ av tyg och projekt visas exempelvis förslag på lämplig nål och syfot.

Broderiguiden hjälper dig ta beslut om ditt broderiprojekt. När du har angett broderityp och tygsort visas t.ex. förslag på lämplig nål och passande broderifot.

I **hjälpprogrammet** finns information om enstaka sömmar, funktioner och användningar direkt på användargränssnittet.

Ytterligare information



Utöver denna instruktionsbok ingår flera informationsprodukter om BERNINA 790 PRO i leveransen.

Aktuell version av instruktionsboken och ytterligare information om maskinen och dess tillbehör hittar du på vår webbplats: <https://www.bernina.com>

1.2 BERNINA kvalitetskontroll

Alla BERNINA-maskiner blir noggrant monterade och funktionstestade. Den integrerade stygnräknaren visar hur många stygn maskinen sytt och används bara för testning och kvalitetskontroll. Den påföljande noggranna rengöringen ser till så att det inte finns några trådrester kvar i maskine.

1.3 Välkommen in i BERNINAs värld

Made to create, så lyder BERNINAs slogan. Vi hjälper dig inte bara med våra maskiner utan också i verkställandet av dina idéer. Erbjudandena nedan ger dig massor med förslag och anvisningar för kommande projekt samt möjlighet att dela med andra sy-, kviltnings- och broderientusiaster. Vi önskar dig mycket glädje med detta.

BERNINA:s YouTube-kanal



På YouTube har vi samlat massor med instruktionsfilmer och goda råd för de viktigaste funktionerna på våra maskiner. Förutom en mängd olika syfötter hittar du utförliga förklaringar så att du alltid kan vara säker på att lyckas med ditt projekt.

www.youtube.com/BernalInternational

Finns på engelska och tyska.

”inspiration” – BERNINA:s kreativa symagasin och nätbutik med mönster



Är du på jakt efter idéer, mönster och beskrivningar för dina syprojekt? Då är BERNINAs handarbetsmagasin ”inspiration” något för dig. «inspiration» kommer ut med tre nummer om året och här hittar du massor av roliga sy- och broderiidéer. Allt från säsongens modetrender, populära accessoarer och praktiska tips till originella inredningsdetaljer och söta syidéer till barnen.

Tidningen finns på engelska, tyska, nederländska och franska.

I vår webbutik köper du «inspiration» som digital tidning eller papperstidning. Välj själv om du vill prenumerera eller bara köpa enstaka nummer. Dessutom finns det mängder av mönster att botanisera bland och ladda ner! Ta en titt på inspiration.bernina.com och följ oss på Instagram ([inspiration.sewing.magazine](https://www.instagram.com/inspiration.sewing.magazine)).

BERNINAs blogg



Exklusiva instruktioner, gratis mönster och broderimotiv samt många nya idéer: allt det här hittar du varje vecka i BERNINAs blogg. Våra experter ger värdefulla tips och förklarar steg för steg hur man får det önskade resultatet. Du kan lägga upp egna projekt i webbgruppen och utbyta idéer med andra sy-, kviltnings- och broderientusiaster.

www.bernina.com/blog

Finns på engelska, tyska, nederländska och franska.

BERNINA på sociala medier



Följ oss på sociala medier och ta reda på mer om evenemang, spännande projekt samt tips och råd om sömnad, kviltning och broderi. Vi håller dig uppdaterad och glädjer oss över att speciellt få visa dig höjdpunkterna ur BERNINAs värld.

www.bernina.com/social-media

Appen BERNINA World



Ladda ner appen BERNINA World från din mobiltelefons appbutik, så får du direkt tillgång till all produktinformation. I menyn Tillbehör kan du skaffa dig en överblick över vilka tillbehör du redan har och vilka du skulle vilja ha. Dessutom har du direkt tillgång till kundportalen, vår blogg och nätbutiken "inspiration" och kan hitta närmaste återförsäljare. Appen finns i Apple App Store och i Google Play Butik.

Direkta länkar hittar du här: www.bernina.com/app

Appen BERNINA Stitchout



Wifi-kompatibla broderimaskiner från BERNINA kan användas tillsammans med appen BERNINA Stitchout. Så snart som maskinen har anslutits till appen kan du följa och övervaka broderingen via din smarttelefon. Appen visar hur långt man har kommit på broderimotivet, vilken färg som står på tur och hur lång tid broderingen totalt tar. Meddelanden visas också om tråden går av eller om broderiet är klart. Appen finns i Apple App Store och i Google Play Butik. Direkta länkar hittar du här: www.bernina.com/stitchout-app

1.4 Översikt maskin

Översikt styrelement fram



- | | | | |
|---|---------------------|----|-----------------------------|
| 1 | «Bakåtsöm» | 7 | «Automatisk nålträdare» |
| 2 | «Trådavskärare» | 8 | «Fästa» |
| 3 | «Syfot upp/ner» | 9 | «Nålposition upp/ner» |
| 4 | «Start/stopp» | 10 | «Övre funktionsknapp» |
| 5 | Hastighetsreglerare | 11 | «Undre funktionsknapp» |
| 6 | «Mönsterslut» | 12 | «Nålposition vänster/höger» |

Översikt fram



- | | | | |
|---|------------------------|----|---------------------|
| 1 | Uttag för broderimodul | 6 | Trådtilldragarskydd |
| 2 | Spolkapsellucka | 7 | Trådtilldragare |
| 3 | Syfot | 8 | Fästskruv |
| 4 | Nålpåträdare | 9 | Fäste för sybord |
| 5 | Sybelysning | 10 | Uttag för knäspak |

Översikt sida



- | | | | |
|---|----------------------------------|----|---------------------------|
| 1 | Uttag för fotpedal | 8 | Huvudströmbrytare |
| 2 | Serviceuttag | 9 | Uttag för elkabel |
| 3 | Anslutning extra tillbehör | 10 | Magnethållare för pekpena |
| 4 | Liggande trådullehållare | 11 | Ventilationshål |
| 5 | Spolenhetsspak med trådavskärare | 12 | USB-port |
| 6 | Uppfällbar trådullehållare | 13 | Matare upp/ner |
| 7 | Handhjul | | |

Översikt bak



- | | | | |
|---|----------------------------|----|------------------------------|
| 1 | Fäste för sybord | 8 | Bärhandtag |
| 2 | Anslutning stoppring | 9 | Spolförspänning |
| 3 | BSR-anlutning | 10 | Trådledare |
| 4 | Anslutning extra tillbehör | 11 | BERNINA övermatningsfunktion |
| 5 | Ventilationshål | 12 | Trådavskärare |
| 6 | Trådledarögla | 13 | Matare |
| 7 | Spolenhet | 14 | Stygnplåt |

1.5 Tillbehör som ingår



Ytterligare information och användarinstruktioner för de medföljande och valfria tillbehören finns på:
www.bernina.com/790-pro#!accessories

Översikt över tillbehör till maskinen





Bild	Namn	Användningsområde
	Skyddshölje	Skyddar maskinen mot damm och smuts.
	BERNINA tillbehörlåda	Förvarar medföljande tillbehör och extratillbehör.
	Knäspak/frihandssystem (FHS)	Höjer och sänker syfoten.
	Förlängningsbord	Förstorar arbetsytan.
	Sömguiden mot sybordet	Hjälper till vid bred kantstickning.
	Stygnplåt CutWork/raksöm	För att sy raksöms- och CutWork-arbeten.
	Spolbricka	Ger jämn trådavvinding från trådrollen.
	Spole för B9-gripare 5 st.	Spolar upp undertråden.
	Skumplastdyna 2 st.	Skumplastdynan förhindrar att tråden glider av, trasslar sig eller slits av på trådrullehållaren.







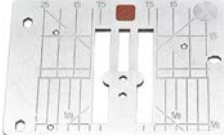





Bild	Namn	Användningsområde
	Pekpenna	För noggrannare detaljval på pekskärmen.
	Sprättare	Sprättar sömmar och knapphål.
	Nivåplattor	Förhindrar snedställning när syfotsulan glider över tjocka sömmar.
	Nålpaket	För de vanligaste användningsområdena.
	Kantlinjal höger	Håller jämna sömavstånd.
	Torxmejsel, grå	För nålbyten.
	Spårskruvmejsel, röd	För att lossa och dra åt spårskruv.
	Vinkelskrubmejsel Torx	Öppnar locket.
	Pensel/nålisättare	För rengöring av mataren och gripardelen.
	Maskinolja	Smörjer maskinen.
	Sladd	Elansluter maskinen.

Bild	Namn	Användningsområde
	Fotpedal	Startar och stannar maskinen. Styr syhastigheten.

Översikt syfötter

Medföljande syfötter













Bild	Nummer	Namn	Användningsområde	Exempel
	#1C	Standardfot	Syr olika nytto- och dekorsömmar. Fram- och bakåtsöm.	
	#1D	Standardfot	Syr olika nytto- och dekorsömmar med övermatning. Fram- och bakåtsöm.	
	#2A	Overlockfot	Snyggar till kanterna på elastiska material.	
	#3A	Knapphålsfot med släde	För automatisk sömnad av knapphål.	
	#4D	Blixtlåsfot	Syr infällda blixtlås med övermatning.	
	#5	Blindstygnsfot	Syr blindsömmar. För kantstickning av kanter som förs längs syfotens vänstersida.	

Bild	Nummer	Namn	Användningsområde	Exempel
	#8D	Jeansfot	Syr med övermatning. Syr i jeanstyng.	
	#20C	Öppen broderifot	Syr applikationer och dekorationsömmar.	
	#40C	Gigafot	Syr gigasömmar.	
	#42	BERNINA stygnregulator (BSR)	För frihandskviltning med regelbunden stygnlängd.	

Tillbehörsskåp

I tillbehörlådan har var sak sin plats och det finns fack och olika hållare för tillbehören.

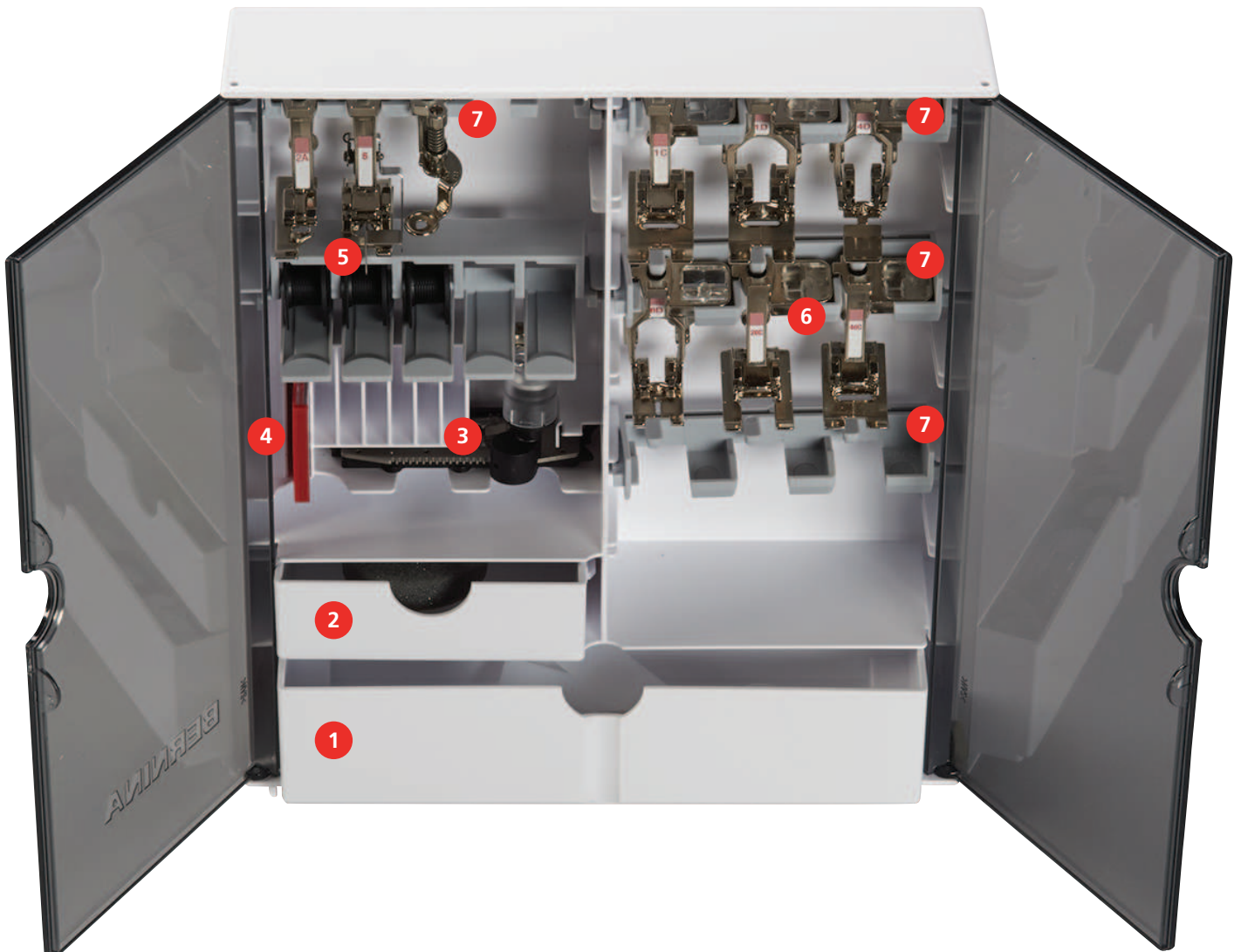

- | | | | |
|---|------------------------|---|---|
| 1 | Stor låda | 5 | Spolhållare |
| 2 | Liten låda | 6 | Syfötter |
| 3 | Knapphålsfot med släde | 7 | Syfotshållare för syfötter på 5,5 mm och 9,0 mm |
| 4 | Nålpaket | | |

1.6 Översikt skärm

Översikt funktioner/meddelanden



- | | | | |
|---|--------------------------|---|-----------------------|
| 1 | «Wifi» | 5 | «Urval stygnplåt/nål» |
| 2 | «Övertrådsspänning» | 6 | «Matningsindikering» |
| 3 | «Visa syfot/Välja syfot» | 7 | «Undertråd» |
| 4 | «Syfotstryck» | 8 | «Laser» |

Översikt systeminställningar



- | | | | |
|---|--------------------|---|------------------------|
| 1 | «Home» | 5 | «Hjälp» |
| 2 | «Setup-programmet» | 6 | «eco-läge» |
| 3 | «Vägledning» | 7 | «Radera inställningar» |
| 4 | «Syguide» | | |

Översikt symeny



- | | | | |
|---|---------------|---|----------------------|
| 1 | «Nyttosömmar» | 5 | «Kviltösömmar» |
| 2 | «Dekorsömmar» | 6 | «Eget minne» |
| 3 | «Alfabet» | 7 | «Senast valda stygn» |
| 4 | «Knapphål» | | |

Mjukvaruanvändning

Du sköter pekskärmen med fingret eller pekpenan.

Tryck till: Tryck till på något element.





Svajpa: Att trycka på något på displayen och sedan snabbt dra fingret åt sidan.

Svajpa: Tryck till på skärmen och dra långsamt i någon riktning, t.ex. för att scrolla upp eller ned.



Navigation

Bild	Namn	Användningsområde
	«Home»	Visa Hem-skärmen.
	Navigationsväg	Visa föregående menynivå.
	«Stäng»	Stänger fönstret.
	Mer	Visar mer funktioner och information.
	Fortsätt	Bläddrar vidare på displayen.
	Tillbaka	Bläddrar tillbaka på displayen.

Slå på/av funktioner

Bild	Element	Status
	Av/På-knappen	Funktionen är på.
		Funktionen är av.
	Fält	Funktionen är av.
		Funktionen är på.

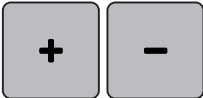
Anpassa värden

Bild	Namn	Användningsområde
	Skjutreglage	Ställ in värdet med reglaget. Tryck till på den lilla punkten för att återställa till grundinställningen.
	Fälten «Plus» / «Minus»	Öka värdet med «Plus», minska med «Minus».
	Gul kontur	Visar att inställt värde avviker från standardvärdet. Tryck till på värdet för att återställa till grundinställningen.

Mata in text och siffror

Du får upp knappsats eller tangentbord för att mata in siffror eller text.











Bild	Namn	Användningsområde
	Inmatningsfält	Visar inmatningen. Tryck till för att radera alla inmatade tecken.
	«Radera»	Raderar sista tecknet.
	«Gemener»	Visar tillgängliga bokstäver som gemener.

Bild	Namn	Användningsområde
	«Versaler»	Visar tillgängliga bokstäver som versaler.
	«Siffror och matematiska tecken»	Visar tillgängliga siffror och matematiska tecken.
	«Specialtecken»	Visar tillgängliga specialtecken.
	«Bekräfta»	Bekräftar inmatningen och går ur undermenyn.
	«Avbryt»	Avbryter inmatningen och stänger fönstervyn.

1.7 Nål, tråd, tyg

Med tiden slits nålen ut och blir slö. Därför bör du byta nål med jämna mellanrum. För perfekta stygn krävs en vass nålspets. En huvudregel är att: ju tunnare tyget är, desto tunnare måste nålen vara. De avbildade nålarna är, beroende på maskin, standard- eller extratillbehör.

- Nåltjocklek 70 och 75: för tunna tyger.
- Nåltjocklek 80 och 90: för halvtjocka tyger.
- Nåltjocklek 100, 110 och 120: för tjocka tyger.

Nålöversikt





Bild	Nålbeteckning	Nålbeskrivning	Användningsområde
 	Universalnål 130/705 H 60/8 – 120/19	Med lätt rundad spets.	För vävmaterial (tunt, medium, kraftigt), trikå, läder, plast, jeans/denim. För natur- och syntettyger. För allmän sömnad, sy i knappar och sy knapphål, sy i blyxtlås, sy sömmar och kantstickning, dekorsömnad, broderi, lapptäcken, kviltning.
 	Stretchnål 130/705 H-S 75/11 – 90/14	Med medium kulspets.	För trikå (jersey, trikå, stickat, stretchtyger). För allmän sömnad, sy i knappar och sy knapphål, sy i blyxtlås, sy sömmar och kantstickning, dekorsömnad, broderi.











Bild	Nålbeteckning	Nålbeskrivning	Användningsområde
 	Jersey-/Broderinål 130/705 H SUK 80/12	Med medium kulspets.	För vävmaterial (tunt, medium, kraftigt), trikå, plast. För allmän sömnad, sy i knappar och sy knapphål, sy i blytlås, sy sömmar och kantstickning, dekorsömnad, broderi.
 	Jeansnål 130/705 H-J 80/12 – 110/18	Med spetsig, smal spets.	För vävmaterial (tunt, medium, kraftigt), läder, jeans/denim. För allmän sömnad, sy i knappar och sy knapphål, sy i blytlås, sy sömmar och kantstickning, dekorsömnad, broderi, lapptäcken.
 	Lädernål 130/705 H LR 90/14, 100/16	Med skärande spets (LR = högerskärande laderspets).	För läder, konstläder och liknande material. För blytlås, fällar och kantstickning, material med dåligt glid.
 	Microtexnål 130/705 H-M 60/8 – 110/18	Med riktigt spetsig, smal spets.	För vävmaterial (tunt, medium, kraftigt), plast, trögglidande material. För siden, mikrofiberväv, folier belagda och trögglidande material. För allmän sömnad, sy i knappar och sy knapphål, sy i blytlås, sy sömmar och kantstickning, dekorsömnad. För riktigt rak söm vid kantstickning.
 	Kviltnål 130/705 H-Q 75/11 – 90/14	Med riktigt smal, lätt rundad spets.	Vävmaterial (tunt, medium, kraftigt). För dekorsömnad, lapptäcken, kviltning. För kantstickade/vadderade arbeten som t.ex. kviltning och lapptäcken.

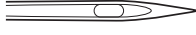

Bild	Nålbeteckning	Nålbeskrivning	Användningsområde
	Broderinål 130/705 H-E 75/11 – 90/14	Med liten kulspets, brett nålsöga och bred trådränna.	För vävmaterial (tunt, medium, kraftigt), trikå. För tjocka trådar och ulltrådar. För allmän sömnad, sy i knappar och sy knapphål, sy i blyxtlås, sy sömmar och kantstickning, dekorsömnad, broderi.
	Tunna materialnål 130/705 H SES 70/10 – 90/14	Med liten kulspets.	För fina, ömtåliga material som t.ex. sammet. För allmän sömnad, sy i knappar och sy knapphål, sy i blyxtlås, sy sömmar och kantstickning, dekorsömnad, broderi, lapptäcken, kviltning.
	Metafilnål 130/705 H METAFIL 80/12	Med medium kulspets och 2 mm långt nålsöga.	För vävmaterial (tunt, medium, kraftigt), trikå. För bearbetning av special- och effekttrådar, framförallt metalltrådar. Za sömnad med metalltråd. För fållar och kantstickning, dekorsömnad och broderi
	Kantstickningsnål 130/705 H-N 80/12 – 100/16	Med medium kulspets och 2 mm långt nålsöga.	Vävmaterial (tunt, medium, kraftigt). För fållar och kantstickning, dekorsömnad och broderi. För dekor- och kantstickningsarbeten med flera trådar samt för broderi
	Filtnål PUNCH	Med små hullingar.	För vävda tyger (tunna, halvkraftiga, kraftiga), jeans/denim. För filtning av trådar och garn i grundmaterialet.
	Hålsömsnål 130/705 H WING 100/16, 120/20	Med "vingar" på nålklingen.	Vävmaterial (tunt, medium, kraftigt). För speciella effekter i hålsömsbroderi.

Bild	Nålbeteckning	Nålbeskrivning	Användningsområde
 ☒	Universal-tvillingnål 130/705 H ZWI 70–100	Nålavstånd: 1,0/1,6/2,0/2,5/3,0/4,0/ 6,0/8,0	För synliga sömmar i elastiska tyger, biesensöm (veck), dekorativ sömnad.
 ☒	Stretch-tvillingnål 130/705 H-S ZWI 75	Nålavstånd: 2,5/4,0	För synliga sömmar i elastiska tyger, biesensöm (veck), dekorativ sömnad.
 ☒	Hålsöms-tvillingnål 130/705 H ZWIHO 100	Nålavstånd: 2,5	För speciella effekter i hålsömsbroderi.
 ☒	Universal-trillingnål 130/705 H DRI 80	Nålavstånd: 3,0	För synliga sömmar i elastiska tyger, dekorativ sömnad.

Exempel för nålbeteckningar

Det för hushållssymaskiner vanliga 130/705-systemet förklaras av följande grafik över en jersey-/stretchnål.

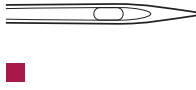
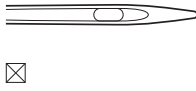
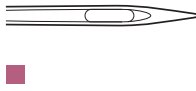
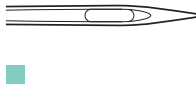
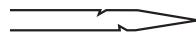
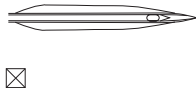
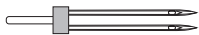
	<p>130/705 H-S/70</p> <p>130 = skaftlängd (1)</p> <p>705 = flatkolv (2)</p> <p>H = avfasning (3)</p> <p>S = nålpetsform, här medium kulpets (4)</p> <p>70 = nålgrovlek 0.7 mm (5)</p>
---	---

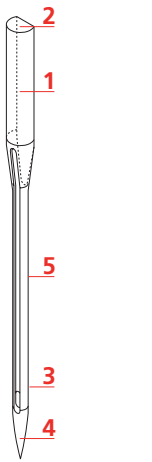
Trådval

För att uppnå ett perfekt resultat spelar nålens, trådens och tygets kvalitet en avgörande roll.

Vi rekommenderar att du köper en tråd med hög kvalitet för att nå bästa möjliga resultat.

- Bomullstråd har fördelarna av en naturfiber och passar därför särskilt bra för sömnad i bomullstyger.
- Merceriserad bomullstråd erhåller en lätt glans och förändras inte av tvättning.
- Polyestertråd är särskilt slitstark och ljusäkta.
- Polyestertråd är mer elastisk än bomullstråd och att föredra när du behöver en både stark och töjbar tråd.
- Rayon-/Viskostråd har fördelarna av en naturfiber och särskiljer sig genom sin höga glans.
- Rayon-/Viskostråd lämpar sig främst för prydnadssömmar och ger dessa en vackrare effekt.

Förhållandet nål & tråd

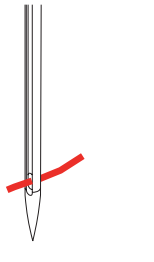
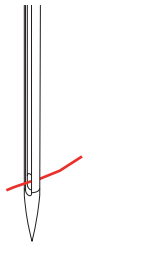
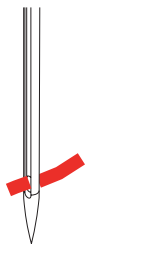
	Förhållandet mellan nål och tråd är bra, när tråden passar perfekt i den avlånga skåran och löper lätt genom nålsögat när du syr. Tråden sys optimalt.
	Tråden kan gå av och felstyggn uppstå om tråden har för mycket spelrum i den avlånga skåran och i nålsögat.
	Tråden kan gå av och fastna om tråden nöts mot kanten av den avlånga skåran och inte löper perfekt genom nålsögat.

2 Syföberedelser

2.1 Innan maskinen används för första gången



BERNINA rekommenderar att du smörjer griparen innan du använder maskinen för första gången eller om du inte har använt maskinen på länge. (se sida 175)

Genom att smörja griparen går det att undvika störande ljud från griparen och området runt omkring.

2.2 Tillbehörsskåp

Ställa upp tillbehörsskåpet

> Vik ut de båda svängfötterna på baksidan av skåpet till de går i lås.



Förvara tillbehör

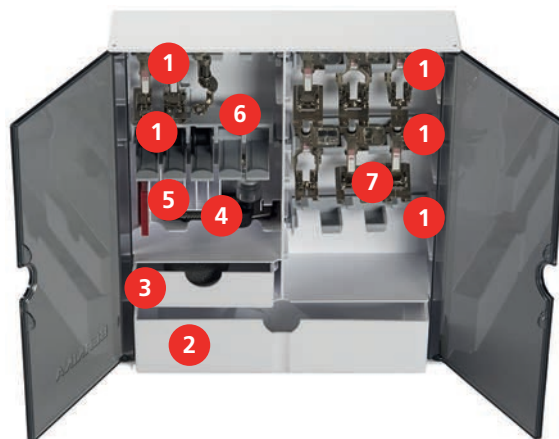

- > Använd hållarna (1) för spolar, syfötter och nålar i tillbehörlådan.
- > Förvara syfötterna (5,5 mm eller 9,0 mm) i hållarna (7).
- > Förvara smådelar som t.ex. spolbrickor m.m. i lådorna (2) och (3).
- > Förvara Knapphålsfot med släde #3A i facket (4).
- > Förvara det medföljande nålpaketet i facket (5).

OBSERVERA**Repiga sensorytor på spolen**

Fel på undertrådsindikatorn. Om sensorytorna på spolarna är repiga eller smutsiga känner inte undertrådsindikatorn av att undertråden börjar ta slut.

> Sätt alltid i spolarna med den silverfärgade sensorytan åt höger i spolhållaren.

> Sätt i spolar med den silverfärgade sensorytan åt höger i hållaren (6).

> Tryck ner den fjädrande knappen för att ta ut spolen.

2.3 Anslutning och påslagning**Ansluta fotpedalen**

> Rulla av så mycket kabel du vill ha till fotpedalen och kläm fast den i kabelklämmorna.



> Sätt i kontakten i fotpedalsanslutningen på maskinen.



> Placera fotpedalen under bordet.

> Om kabeln är för lång, rulla upp en bit av kabeln och kläm fast den i kabelklämmorna.

Ansluta maskinen

För att det ska vara säkert att använda maskinen, använd endast den medföljande elkabeln. Den medföljande elkabeln är avsedd för eluttagsspänningen i det land där maskinen ska användas. Om du tar med dig maskinen till ett annat land än där den köptes måste du skaffa en elkabel för det aktuella landet från en återförsäljare för BERNINA.

Elkabeln för USA och Kanada har polariserad kontakt (det ena stiftet är bredare än det andra). För att minska risken för elstötar finns det bara ett sätt att stoppa in kontakten i eluttaget. Om kontakten inte passar i eluttaget, vänd på kontakten och stick in den igen. Om kontakten fortfarande inte passar, trots att du har vänt på den, måste en elektriker installera rätt typ av eluttag. Gör inga som helst ändringar på kontakten.

> Sätt elkabelns enhetskontakt i maskinuttaget.



- > Sätt stickkontakten i eluttaget.

Montera knäspaken



Knäspakens sidposition kan vid behov anpassas hos en BERNINA-återförsäljare.

- > Anslut knäspaken på maskinens framsida.
- > Ställ in sitthöjden så att knäspaken kan styras med knäet.

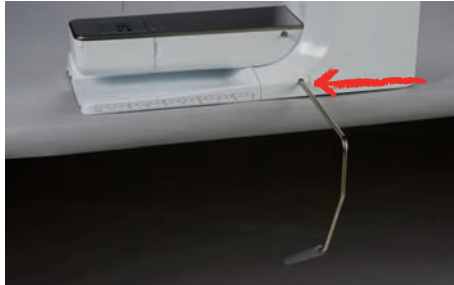

Sätta fast pekpenan

- > Sätt fast pekpenan i magnethållaren.



Slå på maskinen

- > Sätt huvudbrytaren på «I».



2.4 Fotpedal

Justera hastigheten med fotpedalen

Med fotpedalen kan hastigheten justeras steglöst.

- > Trampa försiktigt ner fotpedalen för att starta maskinen.
- > Trampa ner fotpedalen längre för att sy fortare.

- > Släpp fotpedalen för att stanna maskinen.



Aktivera/avaktivera extrafunktion

Det går att programmera en andra funktion i fotpedalen som sedan aktiveras med ett hältryck. Vid leverans är hältrycket programmerat med funktionen «Höja/sänka nålen».

- > Tryck ner fotpedalen med hälen för att höja eller sänka nålen.



Det går även att programmera en andra funktion som ska aktiveras genom att trycka till med hälen. (se sida 51)

2.5 Trådrullehållare

Uppfällbar trådrullehållare

Fälla upp trådrullehållaren



Vid metalltråd och andra specialtrådar råder vi dig att använda den uppfällbara trådrullehållaren.

Den uppfällbara trådrullehållaren behövs när du syr med flera trådar samtidigt och kan också användas till att spola under sömnad.

- > Dra trådrullehållaren uppåt tills det tar stopp.



Sätta fast skumplastdyna och trådrulle

Skumplastdynan förhindrar att tråden fastnar i den uppställda trådrullehållaren.

- > Sätt fast skumplastdynan på trådrullehållaren.
- > Sätt fast trådrullen på trådrullehållaren.



Liggande trådrullehållare

Sätta fast skumplastdyna, trådrulle och spolbricka

Spolbrickan gör att tråden lindas av jämnt från trådrullen. Spolbrickan används bara på den liggande trådrullehållaren.

- > Sätt fast skumplastdynan på trådrullehållaren.
- > Sätt sen fast trådrullen.
- > Sätt fast en passande spolbricka tätt mot trådrullen, så att inget spelrum finns mellan spolbrickan och trådrullen.



Använda spolnät

Spolnätet håller tråden på trådrullen och förhindrar att tråden får knutar eller går av. Spolnätet används bara på den liggande trådrullehållaren.

- > Trä spolnätet över trådrullen. Se till att spolnätet inte glider av trådrullen, t.ex. genom att vika nätet dubbelt över trådrullen eller stoppa in en del av nätet baktill i trådrullen.



2.6 Matare

Ställa in mataren

- > Tryck på «Matare upp/ner»-knappen för att sänka mataren.



- > Tryck på «Matare upp/ner»-knappen igen för att lyfta mataren.

2.7 Sybord

Använda sybord

Det går att sätta dit ett sybord på friarmen för att få större yta att arbeta på.

- > Höj nålen.
- > Höj syfoten.
- > Skjut på sybordet från vänster till höger över friarmen tills du känner att det hakar i.



- > För att ta bort sybordet, tryck ner spärrknappen på bordet och dra bort det åt vänster över friarmen.



Använda sömguide

Sömguiden för sybordet gör det lättare att sy jämnt breda kanter och fällar.

Förutsättning:

- Sybordet är monterat.
- > För att sätta fast sömguiden trycker du på frigöringsknappen och för sömguiden bakåt på sybordet tills den snäpper fast.



- > För att ställa in kantbredden trycker du på frigöringsknappen och skjuter sömguiden åt höger eller vänster.
- > För att ta bort sömguiden trycker du på frigöringsknappen och drar sömguiden framåt.



> Tryck till på «Alternativa syfötter» för att få upp alla lämpliga syfötter för valt broderimönster.



> Välj ut monterad syfot.

- Om den monterade syfoten finns med i urvalet kan du börja sy.
- När vald syfot inte är lämplig för den valda sömmen, kan den fortfarande väljas men maskinen hindras automatiskt från att starta. Ett felmeddelande visas. När felaktig syfot valts, visas sömmen i rött i förhandsvisningen.



Justera syfotstrycket



Syfotstrycket är till för att ställa in bästa möjliga tryck mot tyget med hänsyn till tygets tjocklek. För kraftiga tyger rekommenderas att sänka syfotstrycket. Detta har fördelen att tyget kan flyttas bättre. När pressarfotens tryck är inställt under 0 höjs pressarfoten till och med för att ge det tjocka tyget mer utrymme. Vid tunna tyger rekommenderas att öka syfotstrycket. Det har fördelen att tyget inte kan förflyttas för lätt under syfoten.



- > Tryck på «Syfotstryck».
- > Ställ in syfotstrycket.

2.9 Ställa in mataren



- > Tryck på «Matningsindikering».
- > Höj och sänk mataren enligt animation.

2.10 Nål och stygnplåt

Byta nål

- > Höj nålen.
- > Slå av maskinen.
- > Ta bort syfoten.

- > Lossa fästskruven till nålen med skruvmejseln (torx, grå).



- > Dra nålen nedåt.
- > Håll fast den nya nålen med den platta sidan bakåt.
- > Skjut upp nålen tills det tar stopp.
- > Dra åt fästskruven med mejseln.

Välja nål på pekskärmen

När du har bytt nål kan du kontrollera om nålen går att använda med den stygnplåt som är vald.



- > Tryck på «Välja nål».
- > Välj ut monterad nål.



- Om den valda nålen passar ihop med den valda syfoten kan du börja sy. Om den valda nålen inte passar ihop med den valda syfoten visas ett felmeddelande när du startar maskinen och det går inte att sy.

Notera nåltyp och nåltjocklek

Praktisk påminnelsefunktion: För att ingen information ska gå förlorad kan du också spara nåltyp och nåltjocklek i maskinen. På så vis kan du alltid kontrollera sparad nåltyp och nåltjocklek.



- > Tryck på «Välja nål».



- > Tryck på «Nålinformation».
- > Välj den nåltyp (1) som är monterad.
- > Välj den nåltjocklek (2) som är monterad.



Ställa in Nålstopp upp/ner



- > Tryck på «Nålstopp upp/ner»-knappen för att sänka nålen.
- > Tryck på «Nålstopp upp/ner»-knappen igen för att höja nålen.

Ändra nålpositionen

Det finns sammanlagt 11 nålpositioner. Nålpositionen visas på displayen med nålpositionsnumret.

- > Tryck på «Nålstopp vänster»-knappen (1) för att flytta nålen åt vänster.
- > Tryck på «Nålstopp höger»-knappen (2) för att flytta nålen åt höger.

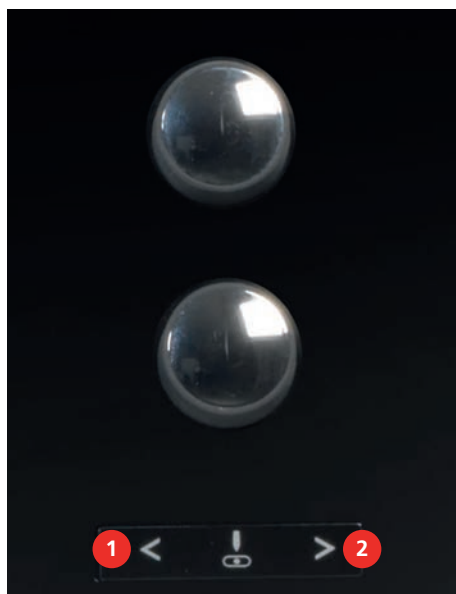

Ställa in Nålstopp upp/ner (permanent)



- > Tryck på «Nålstopp upp-/nedtill» för att ställa in nålstopspositionen i ett bestämt läge.
 - Maskinen stannar i den nedre nålpositionen när du släpper upp fotpedalen eller trycker på «Start/stopp»-knappen.
- > Tryck på «Nålstopp upp-/nedtill» igen.
 - Maskinen stannar i den övre nålpositionen när du släpper upp fotpedalen eller trycker på «Start/stopp»-knappen.

Byta stygnplåt

Stygnplåtarna har längs-, tvär- och diagonalmarkeringar i millimeter (mm) och tum (inch). Dessa markeringar hjälper dig när du syr och vid noggrann kantstickning.

- > Sänk ner mataren.
- > Slå av maskinen.
- > Ta bort syfot och nål.
- > Tryck ner stygnplåten vid markeringen i det bakre högra hörnet tills den lossnar.



- > Ta bort stygnplåten.
- > Placera öppningarna på den nya stygnplåten över motsvarande stift och tryck nedåt tills den går i lås.

Välja stygnplåt på pekskärmen

Efter att du bytt stygnplåt kan du kontrollera om den lämpar sig för den nål du valt.



- > Tryck på «Välja stygnplåt».
- > Välj den tidigare stygnplåten.



- Om den monterade stygnplåten passar ihop med nålen kan du börja sy.
- Om den monterade stygnplåten inte passar ihop med nålen visas ett felmeddelande och maskinen förhindras automatiskt från att starta.

Slå på och stänga av lasern

Lasern kan användas för att visa nålens exakta instickspunkt.

Förutsättning:

- Nålen är höjd.
- > Tryck på «Laser» för att slå på lasern.
 - Instickspunkten visas. Beroende på syfot och nålposition kan instickspunkten döljas av syfoten.
 - > För att undvika avböjning av laserstrålen när du använder klara syfötter ska du sänka syfoten innan du börjar sy, t.ex. med knäspaken.
 - > Tryck på fältet «Laser» med gul bakgrund för att stänga av lasern.



2.11 Trädning

Trä övertråd

Från och med en nåltjocklek på 70 kan övertråden träs automatiskt i vanliga synålar och broderinålar.

Förutsättning:

- Nål och syfot är i upphöjt läge.
 - Maskinen är avstängd.
- > Sätt fast skumplastdynan på trådrullehållaren.
 - > Sätt fast trådrullen på trådrullehållaren så att tråden lindas av medurs.
 - > Sätt dit en passande spolbricka.
 - > Dra tråden i pilriktning genom den bakre trådledaren (1) och håll tråden med händerna så att den är spänd och kan dras via förspännfjäders.
 - > Dra tråden i pilriktning genom förspännfjäders (2).



- > Dra tråden nedåt (3) och runt trådtilldragarskyddet (4).
- > Dra tråden uppåt och lägg den i trådtilldragaren (5).

- > Dra tråden på nytt nedåt (6).



- > Dra tråden genom trådledarna (7/8) ovanför syfoten.

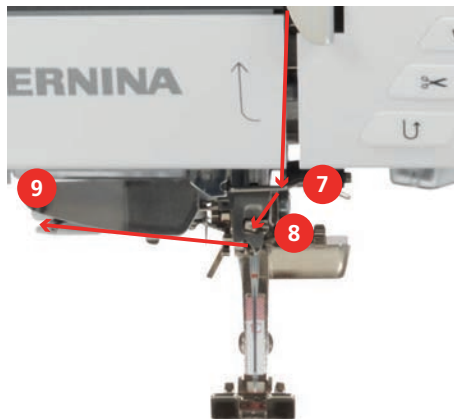

- > För in tråden i trådklämman (9) och dra den bakifrån och fram över trådavskäraren.
- > Slå på maskinen.
- > Tryck på «Automatisk nålträdare»-knappen.
 - Tråden träs genom nålen.



Trä tvillingnål

Förutsättning:

- Tvillingnål är monterad.
- > Dra första tråden i pilriktning på högra sidan om trådspänningsbrickan (1).
- > Dra andra tråden i pilriktning på vänstra sidan om trådspänningsbrickan (1).

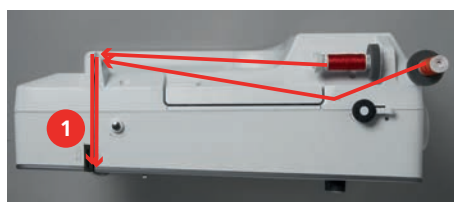

- > Dra första och andra tråden fram till trådledaren ovanför nålen.
- > Trä första tråden för hand i högra nålen.
- > Trä andra tråden för hand i vänstra nålen.

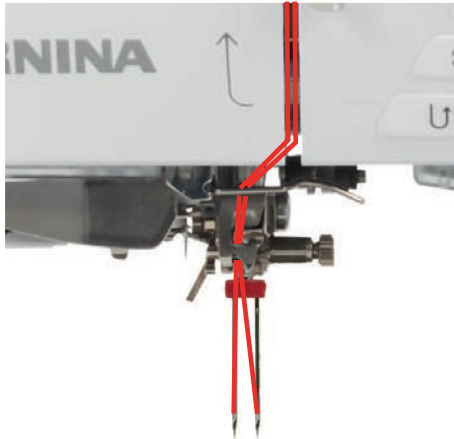

Trä trillingnål

Förutsättning:

- Trillingnålen är monterad.
- > Sätt en skumplastdyna, en trådrolle och passande spolbricka på den liggande trådrollehållaren.
- > Sätt en skumplastdyna på den stående trådrollehållaren.
- > Sätt fast den fyllda spolen på den stående trådrollehållaren så att de silverfärgade sensorytorna är riktade nedåt.
- > Sätt dit en trådrolle som är vänd så att den lindas av åt motsatt håll jämfört med spolen.
- > Trä tre trådar fram till den övre trådledaren.

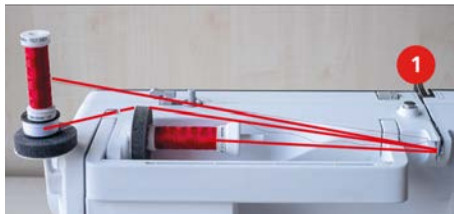

- > Dra två trådar (från den stående trådrollehållaren) till vänster om trådspänningsbrickan (1) och fram till trådledaren ovanför nålen.
- > Dra en tråd (från den liggande trådrollehållaren) till höger om trådspänningsbrickan (1) och fram till trådledaren ovanför nålen.
- > Trä den ena tråden från den stående trådrollehållaren i den vänstra nålen och den andra i den högra nålen för hand.
- > Trä tråden från den liggande trådrollehållaren i mittennålen för hand.

Spola undertråd



Undertråden kan också spolas på medan du håller på att brodera ifall du använder den uppfällbara trådrollehållaren för att spola.

Förutsättning:

- Skumplastdyna, trådrolle och passande spolbricka är monterade.

- > Sätt fast den tomma spolen på spolenheten (1) så att de silverfärgade sensorytorna är riktade nedåt.



- > Dra tråden till vänster i den bakre trådledaren (2).
- > Dra tråden medurs runt spolförspänningen (3).
- > Dra tråden medurs 2–3 varv runt den tomma spolen (4).

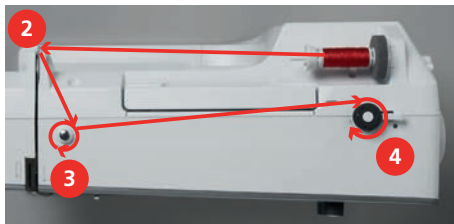

- > Dra överbliven tråd över trådvaskären vid spolspaken (5) och skär av.



- > Tryck spolspaken (6) mot spolen.



- Maskinen spolrar och fönstret för spolning visas.
- > Ställ in spolhastigheten.
- > För att stanna spolningen trycker du spolspaken åt höger.
- > Tryck spolspaken mot spolen igen för att återuppta spolningen.
 - När spolen är fylld stoppar maskinen spolningen automatiskt.
- > Ta bort spolen och skär av tråden med trådvaskären vid spolspaken.

Trä undertråd

Förutsättning:

- Nålen är uppfälld.
- Maskinen är avstängd och griparluckan är öppen.

- > Dra tråden åt höger under fjädern (3), runt de två trådledarna (4) och uppåt.



- > För att sätta in i maskinen, håll spolkapseln så att trådledaren (5) pekar uppåt.



- > Sätt i spolkapseln.
- > Tryck på mitten av spolkapseln tills den går i lås.
- > Dra tråden över tråddavskäraren (6) och skär av.

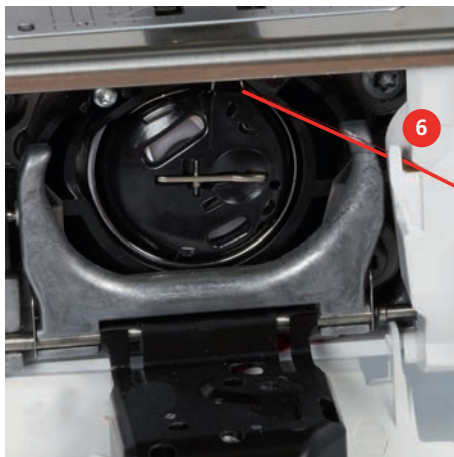

- > Stäng spolkapselluckan.

Visa undertrådmängd

Så fort undertråden nästan är slut visas en animering i fältet «Undertråd».



- > Tryck på «Undertråd» för att trä undertråden enligt animeringen.

3 Setup-program

3.1 Syinställningar

Justera övertrådsspänningen

Justeringar av övertrådsspänningen i setup-programmet påverkar alla sömmar. Inställningen i setup-programmet sparas även efter att maskinen stängts av.



> Tryck på «Setup-programmet».



> Tryck på «Syinställningar».



> Tryck på «Ställa in övertrådsspänningen».
> Ställa in övertrådsspänningen.

Ställa in den maximala syhastigheten

Med denna funktion kan den maximala hastigheten vid broderi sänkas.



> Tryck på «Setup-programmet».



> Tryck på «Syinställningar».



> Tryck på «Maxsyhastighet».
> Ställ in maxhastighet.

Aktivera fäststygn

Om funktionen är på så syr maskinen automatiskt 4 fäststygn vid början på mönstret efter trådvaskningen.



> Tryck på «Setup-programmet».



> Tryck på «Syinställningar».



> Slå på eller stäng av "Fäststygn vid början på mönster".

Programmera syfotens svävarläge

Syfotens svävarläge kan, beroende på tygtjocklek, ställas in från 0 till max. 7 mm.

Inställd syfotshöjd = tygtjockleken + det avstånd du vill ha mellan tyg och syfot i flytläge.



> Tryck på «Setup-programmet».



> Tryck på «Syinställningar».



> Tryck på «Programmera knappar och fält».



> Tryck på «Programmera syfotens svävarläge».
> Ställ in avståndet mellan tyg och syfot.

Programmera knappen «Trådavskärare»

Det går att ställa in automatiska fäststygn före trådavskärning.



> Tryck på «Setup-programmet».



> Tryck på «Syinställningar».



> Tryck på «Programmera knappar och fält».



> Tryck på «Programmera knapp för trådavskärare».



> Tryck på «Fästa» för att aktivera automatiska fäststygn.
> Tryck på «Fästa» igen för att avaktivera automatiska fäststygn.



> Tryck på «Fäststygn framåt» för att ställa in fäststygn i följd.
> Tryck på «Minus» eller «Plus» för att ställa in antal fäststygn.



> Tryck på «Fäststygn på stället» för att ställa in 4 fäststygn på samma ställe.

Programmera knappen «Bakåtsöm»

Det går att välja mellan «Bakåtsöm» och «Stegvis bakåtsöm».



> Tryck på «Setup-programmet».



> Tryck på «Syinställningar».



> Tryck på «Programmera knappar och fält».



> Tryck på «Programmera knapp för bakåtsöm».



> Tryck på «Bakåtsömnad» för att ställa in stegvis bakåtsöm.



> Tryck på «Permanent bakåtsöm» för att ställa in bakåtsöm.

Programmera knappen «Fästa»

Det går att programmera både antal och typ av fäststygn.



> Tryck på «Setup-programmet».



> Tryck på «Syinställningar».



> Tryck på «Programmera knappar och fält».



> Tryck på «Programmera knapp för fäststygn».







> Tryck på «Fäststygn framåt» för att ställa in fäststygn i följd.
> Tryck på «Minus» eller «Plus» för att ställa in antal fäststygn.

-  > Tryck på «Fäststyggn på stället» för att ställa in 4 fäststyggn på samma ställe.









Ställa in syfotens position vid Nålstopp ner

När nålen är sänkt kan 3 olika syfotspositioner väljas: sänkt syfot, syfot flyttas till ett svävarläge, och syfot höjs maximalt.

-  > Tryck på «Setup-programmet».
-  > Tryck på «Syinställningar».
-  > Tryck på «Programmera knappar och fält».
-  > Tryck på «Syfotsposition vid nålstopp nere».
-  > Välj önskad position för syfoten.



Programmera «Mönsterslut»-knappen

Här kan du ställa in syfotens placering, trådavskärning och fäststyggn.

-  > Tryck på «Setup-programmet».
-  > Tryck på «Syinställningar».
-  > Tryck på «Programmera knappar och fält».
-  > Tryck på «Programmera knapp för mönsterslut».
-  > Tryck på «Fästa» för att aktivera automatiska fäststyggn.
> Tryck på «Fästa» igen för att avaktivera automatiska fäststyggn.
-  > Tryck på «Fäststyggn framåt» för att ställa in fäststyggn i följd.
> Tryck på «Plus» eller «Minus» för att ställa in hur många fäststyggn som ska sys i följd.
-  > Tryck på «Fäststyggn på stället» för att ställa in 4 fäststyggn på samma ställe.
-  > Tryck på «Automatisk trådavskärare» för att avaktivera automatisk avskärning av tråden efter att fäststyggnen är färdigsydd.
> Tryck på «Automatisk trådavskärare» igen för att aktivera automatisk avskärning av tråden efter att fäststyggnen är färdigsydd.
-  > Tryck på «Höj syfoten» om du vill att syfoten ska stanna nere när du har sytt klart.
> Tryck på «Höj syfoten» igen om du vill lyfta syfoten när du har sytt klart.

Programmera fotpedalen

Om «Nål upp/ner»-fältet är aktivt höjs eller sänks nålen när du trycker med hälen på fotpedalen. Alternativt kan syfotens position, trådavskärning och automatiska fäststyggn programmeras.

-  > Tryck på «Setup-programmet».
-  > Tryck på «Syinställningar».



> Tryck på «Programmera fotpedalen».



- «Nål upp/ner» är aktiv i grundinställningen.
- Ett tryck med hälen på fotpedalen höjer eller sänker nålen.



> Tryck på «Programmera hältrycket» för att programmera hältrycket.



- > Tryck på «Fästa» för att avaktivera automatiska fäststygn genom att trycka till med hälen.
- > Tryck på «Fästa» igen för att aktivera automatiska fäststygn genom att trycka till med hälen.



- > Tryck på «Fäststygn framåt» för att ställa in fäststygn i följd.
- > Tryck på «Minus» eller «Plus» för att ställa in antal fäststygn.



> Tryck på «Fäststygn på stället» för att ställa in 4 fäststygn på samma ställe.



- > Tryck på «Automatisk trådavskärare» för att avaktivera den automatiska trådavskäraren.
- > Tryck på «Automatisk trådavskärare» igen för att aktivera den automatiska trådavskäraren genom att trycka till med hälen.



- > Tryck på «Höj syfoten» om du vill att syfoten ska stanna nere när du trycker till med hälen.
- > Tryck på «Höj syfoten» igen om du vill att syfoten ska stanna uppe när du trycker till med hälen.

3.2 Broderiinställningar

Justera övertrådsspänningen

Justeringar av övertrådsspänningen i setup-programmet påverkar alla broderimotiv.



> Tryck på «Setup-programmet».



> Tryck på «Broderiinställningar».



- > Tryck på «Ställa in övertrådsspänningen».
- > Ställ in övertrådsspänningen.

Ställa in maximal hastighet

Med denna funktion kan den maximala hastigheten vid broderi sänkas.



> Tryck på «Setup-programmet».



> Tryck på «Broderiinställningar».



- > Tryck på «Maximal broderihastighet».
- > Ställ in maxhastighet.

Aktivera trådavskäraren

Trådavskäraren ställs in efter eget behov. Stäng av trådavskärningen (2) före trådbyte eller anpassa längden på hoppstygnen (1). Maskinen skär av hoppstygnen efter inställd längd. Ställ först in från vilken längd som hoppstygnen ska skäras av, välj sedan broderimotiv.



Längden på hoppstygnen kan ställas in från 1 till 15 mm. Standardinställningen är 6 mm. Detta innebär att alla hoppstygn som är längre än 6 mm klipps av automatiskt. Om värdet sänks till 1 mm skärs tråden alltså oftare av, broderitiden ökar och på tygets avigsida syns mer lösa trådändar, speciellt om funktionen Trådborttagning är aktiverad. På rätsidan finns det därigenom inga eller mycket korta hoppstygn, vilket leder till en vacker bild av broderiet. Att minska längden på trådavskärningen till 1 mm är speciellt fördelaktigt när man broderar text, där det vanligen uppstår ett stort antal korta spänstrådar. Om båda sidorna av broderimotivet ska synas kan det vara användbart att ställa in längre hoppstygn så att det inte bildas för många lösa trådändar som under arbetets gång broderas fast och därför blir svåra att avlägsna.



> Tryck på «Setup-programmet».



> Tryck på «Broderiinställningar».



> Tryck på «Inställningar för trådavskärning».

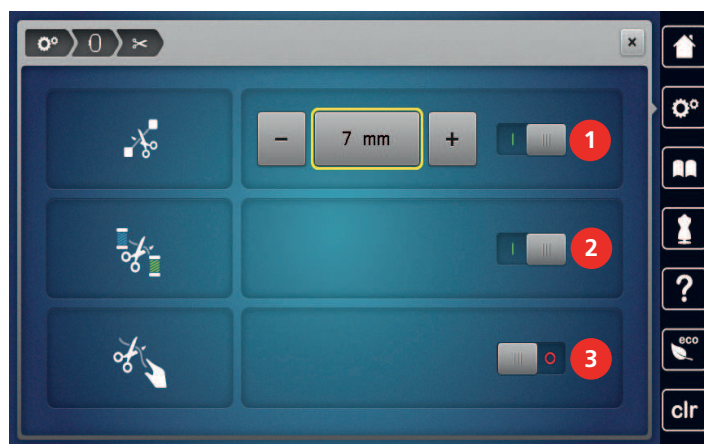

- > Tryck på «Minus» eller «Plus» (1) eller stäng av den automatiska trådavskärningen för hoppstygnen för att ställa in vid vilken längd hoppstygnen ska klippas av.
- > Tryck på knappen upptill på displayen (2) för att slå på eller stänga av den automatiska trådavskärningen före trådbyte.
- > Tryck på knappen mitt på displayen (3) för att maskinen ska stanna efter ca 7 stygn så att du därefter kan klippa bort överflödigt tråd för hand.

Slå på/av trådborttagning

Aktivera funktionen om du vill att trådändarna ska dras upp och ut genom tyget efter att ha skurits av. Vid broderiarbeten med långa stygn är det bättre att stänga av funktionen. Funktionen fungerar inte om avståndet mellan syfot och broderiram är för litet.



> Tryck på «Setup-programmet».



> Tryck på «Broderiinställningar».



> Tryck på «Trådborttagning».



> Slå på/stänga av trådborttagning.

Justera broderiram

Justering av broderiramen innebär avstämning mellan nålen och ramens mitt.

Förutsättning:

- Broderimodulen är ansluten och broderiram med aktuell stickmall är monterad.

Setup-program



> Tryck på «Setup-programmet».



> Tryck på «Broderiinställningar».



> Tryck på «Justera broderiram».

– Maskinen känner automatiskt av broderiramen.

> Tryck på «Radera» (1) för att radera den aktuella inställningen.

> Placera nålen exakt i mitten med hjälp av pilfälten på displayen. Lasern (2) kan slås på för exakt placering av nålen.



> Tryck på «Bekräfta» för att spara justeringen.

Ställa in stygnlängden

Genom att ställa in stygnlängden (stygn per tum) kan du brodera kviltmönster, även om storleken på kviltmönstret har ändrats.



> Tryck på «Setup-programmet».



> Tryck på «Broderiinställningar».



> Tryck på «Kviltinställningar».

> Ställ in stygnlängden.

Ändra måttenhet

Måttenheten i broderiläget kan ändras från mm till tum. Grundinställningen är mm.



> Tryck på «Setup-programmet».



> Tryck på «Broderiinställningar».



> Tryck på «Måttenhet».

> Tryck på «tum» för att visa måtten i tum i broderiläget.



> Tryck på «mm» för att visa måtten i mm i broderiläget.

Ange tygtjockleken

Om tyget är tjockare än 4 mm, till exempel om du ska brodera i frotté, rekommenderar vi att du väljer 7,5 mm eller 10 mm. Ju tjockare tyg desto långsammare broderar maskinen. När du stänger av maskinen återställs ändringarna till grundinställningen 4 mm.









> Tryck på «Setup-programmet».

-  > Tryck på «Broderiinställningar».
-  > Tryck på «Ange tygtjockleken».
- > Ange tygtjocklek.

Aktivera fäststyggn





Broderimotiv är programmerade med eller utan fäststyggn. Har broderimotivet förprogrammerade fäststyggn så blir de sydda. Om broderimotivet har förprogrammerade fäststyggn kan du ta bort fäststyggnen med BERNINAs broderiprogram.

Maskinen känner av om inga fäststyggn är programmerade och lägger till några. Om du inte vill ha några fäststyggn alls kan du stänga av dem helt.

-  > Tryck på «Setup-programmet».
-  > Tryck på «Broderiinställningar».
-  > Tryck på «Fäststyggn».
-  > Stäng av knappen upptill för att stänga av fäststyggnen i början.
 - Har broderimotivet inte förprogrammerade fäststyggn så blir de inte sydda.
-  > Slå på knappen upptill för att slå på fäststyggnen i början.
 - Har broderimotivet inte förprogrammerade fäststyggn så läggs de till och blir ändå sydda.
-  > Stäng av knappen nedtill för att stänga av fäststyggnen i slutet.
 - Har broderimotivet inte förprogrammerade fäststyggn så blir de inte sydda.
-  > Slå på knappen nedtill för att slå på fäststyggnen i slutet.
 - Har broderimotivet inte förprogrammerade fäststyggn så läggs de till och blir ändå sydda.

Centrera broderimotiv eller öppna i ursprungsläget

När broderimotivet öppnas på maskinen centreras det alltid i broderiramen. Om du vill att broderimotivet ska öppnas i den ursprungliga positionen (som anges av BERNINAs broderiprogram) måste du slå på «Centrera broderimotiv»-funktionen.

-  > Tryck på «Setup-programmet».
-  > Tryck på «Broderiinställningar».
-  > Tryck på «Centrera broderimotiv».
-  > Tryck på knappen.
 - Ett förskjutet och i den nya positionen sparat broderimotiv öppnas i den sparade positionen.
-  > Tryck på knappen igen.
 - Broderimotivet centreras i broderiramen.

3.3 Personliga inställningar



> Tryck på «Setup-programmet».



- > Tryck på «Egna inställningar».
- > Välj önskad färg och bakgrund på displayen.
- > Tryck på textrutan ovanför färginställningarna.
- > Mata in en välkomsthälsning och bekräfta den.

3.4 Bevakningsfunktion

Aktivera övertrådsbevakningen



> Tryck på «Setup-programmet».



> Tryck på «Övervakningsfunktioner».



- > Tryck på knappen upp till på displayen för att stänga av övertrådsindikatorn.
- > Tryck på knappen igen för att slå på övertrådsindikatorn.

Aktivera undertrådsbevakningen



> Tryck på «Setup-programmet».









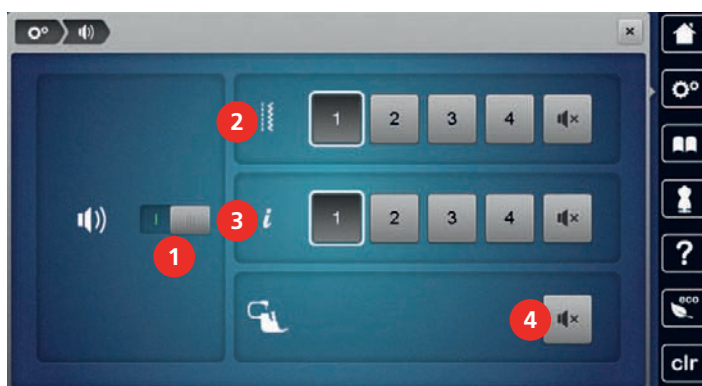

> Tryck på «Övervakningsfunktioner».



- > Tryck på knappen ned till på displayen för att stänga av undertrådsindikatorn.
- > Tryck på knappen igen för att slå på undertrådsindikatorn.

3.5 Aktivera ljudsignaler







-  > Tryck på «Setup-programmet».
-  > Tryck på «Ljudinställningar».
-  > Tryck på knappen (1) för att stänga av eller slå på ljudsignaler generellt.
-  > Tryck i fältet (2) «Slå på/av ljudsignalerna» för att stänga av ljudsignalen vid val av söm.
-  > Tryck i fältet (2) «1–4» för att ställa in ljudsignalen för val av söm.
-  > Tryck i fältet (3) «Slå på/av ljudsignalerna» för att stänga av ljudsignalen för val av funktion.
-  > Tryck i fältet (3) «1–4» för att ställa in ljudsignalen för val av funktion.
-  > Tryck i fältet (4) «Slå på/av ljudsignalerna» för att stänga av ljudsignalen för användning av BSR-lägen.

3.6 Maskininställningar





Välja språk

BERNINAs användargränssnitt finns tillgängligt på en lång rad olika språk, så att kunden själv kan välja det språk man föredrar. Eventuella nya språk för användargränssnittet blir tillgängliga genom firmwareuppdatering.

-  > Tryck på «Setup-programmet».
-  > Tryck på «Maskininställningar».
-  > Tryck på «Välj språk».
-  > Välj språk.







Justera ljusstyrkan

Du kan ställa in displayljusstyrkan så att den passar dig.

-  > Tryck på «Setup-programmet».
-  > Tryck på «Maskininställningar».
-  > Tryck på «Skärminställningar».
-  > Ställ in displayljusstyrkan upptill på displayen.

Justera syljuset

Du kan ställa in sybelysningens ljusstyrka så att den passar dig.

-  > Tryck på «Setup-programmet».
-  > Tryck på «Maskininställningar».
-  > Tryck på «Skärminställningar».
-  > Ställ in sybelysningens ljusstyrka nedtill på displayen.
-  > Tryck på knappen för att stänga av sybelysningen.
-  > Tryck på knappen igen för att slå på sybelysningen.

Kalibrera pekskärmen

Ytterligare information om detta ämne finns i kapitlet "Åtgärda fel". (se sida 180)



> Tryck på «Setup-programmet».



> Tryck på «Maskininställningar».



> Tryck på «Kalibrera skärmen».

> Tryck på kryssen ett efter ett med skärmpennan.

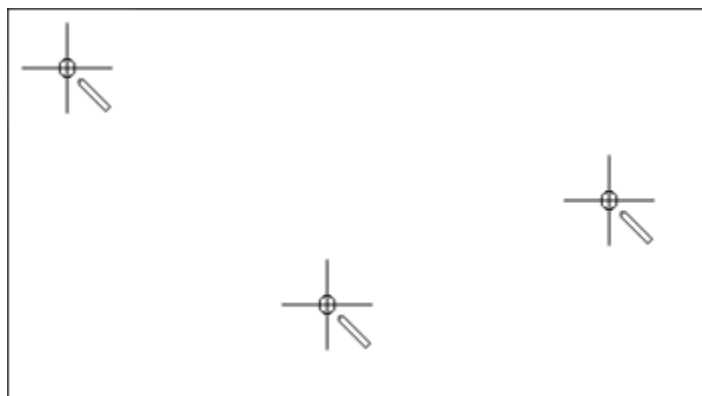

Återgå till grundinställning

OBSERVERA: Denna funktion innebär att samtliga personliga inställningar som gjorts raderas.



> Tryck på «Setup-programmet».



> Tryck på «Maskininställningar».



> Tryck på «Fabriksinställning».



> Tryck på «Grundinställning sömnad» och bekräfta för att återställa grundinställningarna för syinställningarna.



> Tryck på «Grundinställning broderi» och bekräfta för att återställa grundinställningarna för broderiinställningarna.



> Tryck på «Grundinställning maskin», bekräfta och starta om maskinen för att återställa samtliga grundinställningar.

Radera användardata



> Tryck på «Setup-programmet».



> Tryck på «Maskininställningar».



> Tryck på «Fabriksinställning».





> Tryck på «Radera alla data från eget minne» och bekräfta för att radera alla data från eget minne.



> Tryck på «Radera egna broderimotiv» och bekräfta för att radera alla broderimotiv från eget minne.

Radera sömmar och motiv på BERNINA USB-minne





- > Anslut BERNINA USB-minnet till maskinen.
- > Tryck på «Setup-programmet».
-  > Tryck på «Maskininställningar».
-  > Tryck på «Fabriksinställning».
-  > Tryck på «Radera USB-minne» och bekräfta.

Kalibrera knapphålsfot med släde #3A

Knapphålsfot med släde #3A och maskinen är avpassade efter varandra och ska endast användas tillsammans.

Förutsättning:

- Knapphålsfot med släde #3A är monterad.
- Nålen är inte träd.





-  > Tryck på «Setup-programmet».
-  > Tryck på «Maskininställningar».
-  > Tryck på «Underhåll/uppdatering».
-  > Tryck på «Kalibrera knapphålsfot med släde #3A».
-  > Tryck på «Start/stopp»-knappen för att starta kalibreringen.
 - När kalibreringen är avslutad visas resultatet på skärmen.

Packa ihop broderimodulen

För att kunna packa ihop broderimodulen i originalförpackningen utan att flytta på broderiarmen för hand, måste broderiarmen först försättas i packposition.

Förutsättning:

- Broderimodulen är ansluten till maskinen.



-  > Tryck på «Setup-programmet».
-  > Tryck på «Maskininställningar».
-  > Tryck på «Underhåll/uppdatering».
-  > Tryck på «Packposition».
- > Följ anvisningarna på displayen.

Kontrollera sammanlagt antal stygn

Maskinens totala antal stygn samt antal stygn sedan senaste service hos BERNINA-återförsäljaren visas.









-  > Tryck på «Setup-programmet».

Setup-program

-  > Tryck på «Maskininställningar».
-  > Tryck på «Information».
-  > Tryck på «Maskininfo».





Återförsäljarens uppgifter

Du kan ange din BERNINA-återförsäljares adress och andra uppgifter.

-  > Tryck på «Setup-programmet».
-  > Tryck på «Maskininställningar».
-  > Tryck på «Information».
-  > Tryck på «Återförsäljarinfo» för att lägga till uppgifter om återförsäljare.
-  > Tryck på «Namn» för att lägga till namnet på BERNINA-återförsäljaren.
-  > Tryck på «Adress» för att lägga till adressen till BERNINA-återförsäljaren.
-  > Tryck på «Telefonnummer» för att lägga till telefonnumret till BERNINA-återförsäljaren.
-  > Tryck på «Mailadress» för att lägga till webbplats eller minteladress till BERNINA-återförsäljaren.

Spara serviceinformation

Du kan spara serviceinformation om maskinens aktuella skick på ett BERNINA USB-minne och lämna minnet till BERNINA-återförsäljaren.

- > Anslut ett USB-minne med tillräckligt mycket ledigt lagringsutrymme till maskinen.
-  > Tryck på «Setup-programmet».
-  > Tryck på «Maskininställningar».
-  > Tryck på «Information».
-  > Tryck på «Serviceinfo».
- > Tryck på «Exportera serviceinfor».
- Fältet «Exportera serviceinfor» får en vit kontur.
- > När den vita konturen försvinner kan du ta ut USB-minnet.





Visa maskin-ID

Maskin-ID krävs för att generera aktiveringsnyckel.







Förutsättning:

- Senaste firmwareversionen är installerad på maskinen. Se supportsidan www.bernina.com/790pro-support.

-  > Tryck till på «Setup-programmet».
-  > Tryck till på «Maskininställningar».
-  > Tryck till på «Information».
-  > Tryck till på «Maskin-ID».
 - Du får upp maskin-ID.
 - Får du inte upp «Maskin-ID», så måste du först installera senaste firmwareversionen på maskinen.





Visa maskinamn

Maskinnamnet krävs för identifiering i ett wifi-nätverk.

-  > Tryck på «Setup-programmet».
-  > Tryck på «Maskininställningar».
-  > Tryck på «Information».
-  > Tryck på «Maskin-ID».
 - Maskinens namn (värdnamn) visas.
 - Maskinnamnet kan ändras (2–14 tecken).

Ställa in wifi-anslutningen

Maskinen kan anslutas till ett wifi-nätverk för trådlös dataöverföring.

-  > Tryck på «Setup-programmet».
-  > Tryck på «Maskininställningar».
-  > Tryck på «Wifi-inställningar».
-  > Slå på wifi på maskinen.
-  > Tryck på «Wifi-nätverk».
 - Alla tillgängliga nätverk visas.
 - > Välj nätverk.
 - > Ange lösenord och bekräfta det.
 - Maskinen ansluts till nätverket och aktuell status visas.

Ställa in dolt nätverk

- > Tryck på «Other» i listan över tillgängliga nätverk.
- > Ange nätverkets namn (SSID) och bekräfta det.
- > Ange lösenord och bekräfta det.
 - Maskinen ansluts till nätverket och aktuell status visas.

4 Översikt systeminställningar

4.1 Hämta vägledning

Vägledningen ger information och förklarar diverse områden av sömnad och broderi och de olika sömmarna.



- > Tryck på «Vägledning».
- > Välj önskat ämne för att få mer information.

4.2 Hämta syguide

Syguiden informerar om de val man kan göra till ett syprojekt. Efter att du angett typ av tyg och projekt visas exempelvis förslag på lämplig nål och syfot.



- > Tryck på «Syguide».
- > Välj vilket tyg du ska sy.
- > Välj syprojekt.



- > Tryck på «Bekräfta».
- Inställningarna anpassas.

4.3 Hämta broderiguide

Broderiguiden hjälper dig ta beslut om ditt broderiprojekt. När du angett det broderiprojekt du vill ha och tygtypen, så får du t.ex. upp förslag på lämplig nål och matchande broderifot.



- > Tryck på «Broderiguide».
- > Välj broderiprojekt.
- > Välj ut det tyg som du vill brodera på.



- > Tryck på «Bekräfta».
- Om ett broderimotiv redan har valts visas en varning om att detta kommer att skrivas över.

4.4 Hämta hjälp

- > Öppna det fönster på displayen som du vill ha hjälp med.
- > Tryck på «Hjälp» för att starta hjälpläget.
- > Tryck på det fält på displayen som du vill ha hjälp med.



4.5 Använda eco-läge

Maskinen går att sätta i sparläge vid längre avbrott i arbetet. Sparläget fungerar samtidigt som barnspärr. Displayen reagerar inte på beröring.



- > Tryck på «eco-läge» för att slå på sparläget.
 - Displayen slocknar. Strömförbrukningen minskar och sybelysningen stängs av.
- > Tryck på «eco-läge» för att stänga av sparläget.

4.6 Ångra alla ändringar med «clr»

Du kan återställa alla ändringar i motiven till grundinställningarna. Med undantag för sparade motiv som du har sparat på ett eget minne samt övervakningsfunktioner.



- > Tryck på «Radera inställningar».

5 Kreativ sömnad

5.1 Översikt symeny



- | | | | |
|---|---------------|---|----------------------|
| 1 | «Nyttosömmar» | 5 | «Kviltösömmar» |
| 2 | «Dekorsömmar» | 6 | «Eget minne» |
| 3 | «Alfabet» | 7 | «Senast valda stygn» |
| 4 | «Knapphål» | | |

Välja söm

- > Välj söm, alfabet eller knapphål.
- > Tryck på «Förstora/förminska fönster» (1) för att förstora bilden.



- > Tryck på «Förstora/förminska fönster» igen för att förminska bilden.
- > Tryck på «Välja söm med nummer» för att välja söm via sömnummer.

5.2 BERNINA övermatningsfunktion

Med BERNINA övermatningsfunktion matas tyget samtidigt överifrån och underifrån. På det sättet matas även hala och tunna tyger jämnt och regelbundet framåt. Randiga och rutiga tyger kan passas in perfekt tack vare den samstämmda matningen.

Använd BERNINA övermatningsfunktion för följande arbeten:

- Sömnad: alla typer av arbeten på svåra tyger, t.ex. fällor och blytlås
- Lapptäcksteknik: vid exakta ränder, rutor och vid dekorsömmar upp till 9 mm stygnbredd
- Användningsområden: sömnad av band och inramningar med snedband

Tyger som är svåra att arbeta med:

- Sammet, vanligen i luggriktningen
- Frotté
- Jersey, framförallt tvärs mot maskorna
- Konstgjord päls eller klädd konstgjord päls

- Fiberpäls/fleece
- Vadderade tyger
- Randiga och rutiga mönster
- Gardintyger med mönsterrapport

Material som glider dåligt:

- konstläder, tyger med beläggning (helst med extra tillbehör Sicksackfot med glidsula #52D)

Slå på/av BERNINA övermatningsfunktion

Du kan endast använda de syfötter som har en fåra i den bakre mitten och har beteckningen «D» .

Slå på BERNINA övermatningsfunktion

- > Hög syfoten.
- > Montera en syfot med beteckningen «D».
- > Dra ner den övre mataren nedåt tills den snäpper fast.



Stänga av BERNINA övermatningsfunktion

- > Hög syfoten.
- > Håll fast den övre mataren med två fingrar, dra nedåt och tryck den sen bort ifrån dig och låt den glida långsamt uppåt.



5.3 Reglera syhastigheten

Hastigheten kan regleras steglöst med hastighetsregleraren.

- > Skjut hastighetsreglaget åt vänster för att sänka hastigheten.
- > Skjut hastighetsreglaget åt höger för att öka hastigheten.

5.4 Justera övertrådsspänningen

Grundinställningen för övertrådsspänningen följer automatiskt med valet av söm eller broderimotiv.

Grundinställningen för övertrådsspänningen optimeras i BERNINA-fabriken och maskinen blir noggrant inställd under arbete. Använd Metrosene-/Seralontråd, grovlek 100/2 (Mettler) som över- och undertråd.

Används andra sy- och broderitrådar kan avvikelser i övertrådsspänningen uppstå. Då är det nödvändigt att särskilt justera övertrådsspänningen efter det aktuella sömnads- eller broderiprojektet och den söm eller det broderimotiv som valts.

Ju mer övertrådsspänningen ökas, desto mer spänns övertråden och undertråden dras starkare in i tyget. Minskas övertrådsspänningen blir övertråden mindre spänd och undertråden dras därigenom svagare in i tyget.

Justeringar i övertrådsspänningen påverkar den söm som just används och alla broderimotiv. I setup-programmet ändrar du inställningarna av övertrådsspänningen för syläget (se sida 49) och för broderiläget (se sida 52) permanent.

Förutsättning:

- Övertrådsspänningen har blivit justerad i setup-programmet.



- > Tryck på «Övertrådsspänning».
- > Ställ in övertrådsspänningen.



- > Tryck på fältet med gul kontur till höger för att återställa ändringarna till grundinställningen.
- > Tryck på fältet med gul kontur till vänster för att återställa ändringarna av **setup-programmet** till grundinställningen.

5.5 Redigera sömmar

Justera stygnbredd

- > Vrid «Övre funktionsknapp» åt vänster för att minska stygnbredden.
- > Vrid «Övre funktionsknapp» åt höger för att öka stygnbredden.
- > Tryck på «Stygnbredd» (1) för att öppna fler inställningsmöjligheter.



Justera stygnlängd

- > Vrid «Undre funktionsknapp» åt vänster för att minska stygnlängden.
- > Vrid «Undre funktionsknapp» åt höger för att öka stygnlängden.
- > Tryck på «Stygnlängd» (1) för att öppna fler inställningsmöjligheter.



Justera balansen

Varierande tyger, trådar och mellanlägg kan påverka de programmerade sömmarna så att dessa inte sys korrekt. Med den elektroniska balansen kan dessa avvikelser korrigeras och sömmen anpassas optimalt till det valda tyget.

- > Välj söm eller alfabet.
- > Sy sömmen.
- > Tryck på «i-Dialog».



- > Tryck på «Balans».
 - En förhandsvisning av sömmen visas.

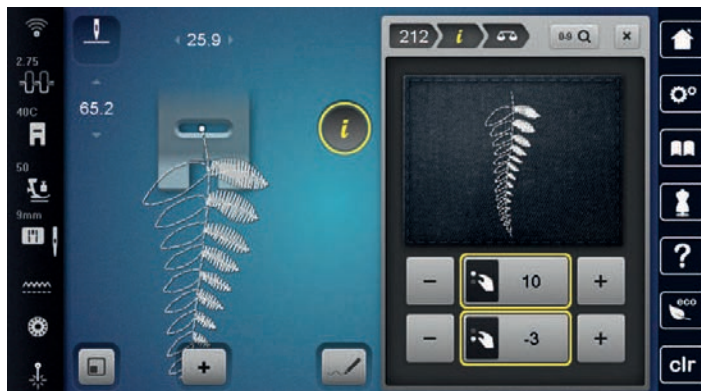

- > För att korrigera sömmens sidriktning, vrid «Nedre multifunktionsknapp» tills sömmens förhandsvisning matchar den sydda sömmen på tyget.
- > För att korrigera längdriktningen av sömmen, vrid «Undre funktionsknapp» tills förhandsvisningen av sömmen överensstämmer med den sydda sömmen på tyget.





- > Det går att spara av ändrade balansinställningar för varje söm i «Eget minne».
- > Ändrade balansinställningar gäller bara tills du trycker på «Radera inställningar» eller stänger av maskinen.

Ställ in mönsterupprepning

Sömmar kan upprepas upp till 99 gånger.



- > Välj söm eller alfabet.
- > Tryck på «i-Dialog».





-  > Tryck på «Mönsterupprepning».
- > Ange önskat antal sömmar.
-  > Tryck på «Bekräfta».
-  > Tryck och håll in «Mönsterupprepning» för att avsluta upprepningen.

Ställa in kontursöm

Den maximala stygnlängden är 12 mm och maskinen syr bara vartannat stygn.



- > Välj söm.
-  > Tryck på «i-Dialog».
-  > Tryck på «Långstygn».

Spegelvända söm

- > Välj söm eller alfabet.
-  > Tryck på «i-Dialog».
-  > Tryck på «Spegelvända vänster/höger» för att spegla sömmen från vänster till höger.
-  > Tryck på «Spegelvända upp/ner» för att spegla sömmen i sömnadsriktningen.



Justera mönsterlängden

Sömmen kan justeras på längden till att bli större eller mindre.

- > Välj söm eller alfabet.
-  > Tryck på «i-Dialog».
-  > Tryck på «Justera mönsterlängden».
- > Ställ in sömlängden.

Aktivera stygnräknarfunktionen

Stygnräkningsfunktionen går inte att ställa in för alla sömmar. Om till exempel Våffelsöm nr 8 är valt går det inte att använda stygnräkningsfunktionen.

- > Välj söm.
-  > Tryck på «i-Dialog».
-  > Tryck på «Programmera längd med stygnräknare».
- > Sy önskad längd.
-  > Tryck på «Bakåtsöm»-knappen.
 - Indikeringen ändras till «Auto» och den nya längden sparas och gäller för den valda sömmen tills maskinen stängs av.

Sy söm med förstärkning

Söm som sys med förstärkning (tre gånger) ger snygg effekt. Inte alla sömmar kan sys med förstärkning.

- > Välj söm.
- > Tryck till på «i-Dialog».



- > Tryck till på «Förstärkt söm».

Bakåtsöm

- > Välj söm eller alfabet.
- > Ställ in nålstopp nere (permanent) om du vill att maskinen ska slå om till bakåtsöm med en gång när du trycker på «Bakåtsöm».
- > Om du istället vill att maskinen syr ytterligare ett stygn framåt innan den slår om till bakåtsöm ställer du in nålposition uppe (permanent).



- > Tryck och håll ner «Bakåtsöm»-knappen.

Sy permanent bakåt

- > Välj söm eller alfabet.
- > Tryck på «i-Dialog».



- > Tryck på «Permanent bakåtsöm» för att sy bakåtsöm hela tiden.
 - Maskinen syr bakåtsöm tills du trycker på «Permanent bakåtsöm» igen.

Bakåtsöm stygn för stygn

- > Välj söm eller alfabet.
- > Tryck på «i-Dialog».



- > Tryck på «Bakåtsömnad» för att sy de sista 200 stygnen med stegvis bakåtsöm.

Ändra syriktning

- > Välj söm eller alfabet.
- > Tryck på «i-Dialog».



- > Tryck på «Ändra syriktning».
- > Använd «Övre funktionsknapp» eller «Undre funktionsknapp» för att vrida sömmen i steg om 0,5°.
- > Vrid sömmen eller alfabetet med fälten «Riktningstygn» (1) i steg om 45°.



5.6 Kombinera sömmar

Översikt kombiläge

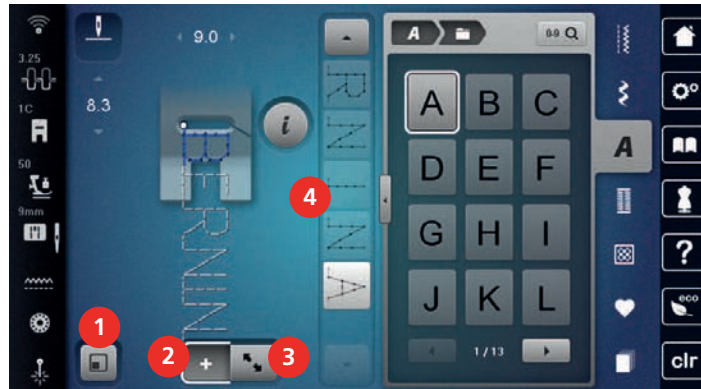

- | | | | |
|---|---------------------------------------|---|--|
| 1 | «Anpassa visning av söm på displayen» | 3 | «Redigeringsläge/utökat redigeringsläge» |
| 2 | «Kombiläge/Enkelläge» | 4 | Enstaka söm inom kombinationen |

Översikt utökat kombiläge

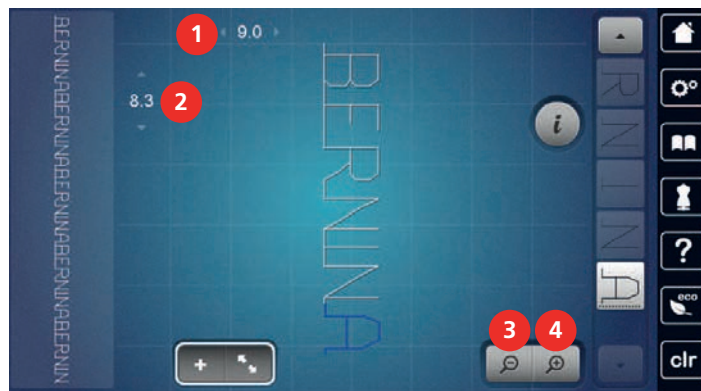

- | | | | |
|---|--------------|---|--------------------|
| 1 | «Stygnbredd» | 3 | «Förminska bilden» |
| 2 | «Stygnlängd» | 4 | «Förstora bilden» |

Skapa en sömkombination

I kombiläget kan du lägga samman sömmar och alfabet som du vill. Genom att kombinera bokstäver från olika alfabet kan du till exempel skapa BERNINA-signaturen.



- > Tryck på «Kombiläge/Enkelläge».
- > Välj önskad söm.





> Tryck på «Kombiläge/Enkelläge» igen för att återgå till enkelläget.

Spara sömkombination

För att du ska kunna använda sömkombinationer som du själv har skapat flera gånger kan du spara dem på «Eget minne».

Förutsättning:

- En sömkombination har skapats.



> Tryck på «Eget minne».



> Tryck på «Spara söm».



> Tryck på «Bekräfta» för att spara sömnen.

Hämta sömkombination



> Tryck på «Kombiläge/Enkelläge».



> Tryck på «Eget minne».



> Tryck på «Läs in sömkombination».
> Välj sömkombination.

Skriva över sömkombination

Förutsättning:

- En sömkombination har skapats.



> Tryck på «Eget minne».



> Tryck på «Spara söm».
> Välj vilken sömkombination du vill skriva över.



> Tryck på «Bekräfta» för att skriva över sömkombinationen.

Radera sömkombination

Förutsättning:

- En sömkombination har skapats.



> Tryck på «i-Dialog».



> Tryck på «Redigera hela kombinationen».



> Tryck på «Radera».



> Tryck på «Bekräfta».

Redigera bilden av en sömkombination

Förutsättning:

- En sömkombination har skapats.



> Tryck på «Redigeringsläge/utökat redigeringsläge».



> Tryck på «Förminska bilden» för att förminska sömkombinationen på displayen.



> Tryck på «Förstora bilden» för att förstora sömkombinationen på displayen.



> Tryck på «Redigeringsläge/utökat redigeringsläge» för att återgå till kombiläge.

Redigera enstaka söm

Förutsättning:

- En sömkombination har skapats.

> Tryck på önskad position (1) i sömkombinationen för att välja en enstaka söm.



> Tryck på «i-Dialog» för att redigera den enstaka sömmen.

Radera enstaka söm

Förutsättning:

- En sömkombination har skapats.

> Tryck på önskad söm (1) i sömkombinationen.



> Tryck på «i-Dialog».



> Tryck på «Radera».

Infoga enstaka söm

Den nya sömmen läggs alltid till under den valda sömmen.

Förutsättning:

- En sömkombination har skapats.
- > Tryck på önskad position (1) i sömkombinationen för att välja en enstaka söm.



- > Välj en ny söm.

Förflytta enstaka söm

Förutsättning:

- En sömkombination har skapats.



- > Tryck på «Redigeringsläge/utökat redigeringsläge».
- > Tryck på önskad söm i sömkombinationen.



- > Tryck på «i-Dialog».



- > Tryck på «Förflytta söm».
- > Förflytta sömmen.
 - Hoppstygnen mellan sömmarna läggs till automatiskt.

Anpassa broderimönstrets längd och bredd

De olika sömmarnas längd och bredd i sömkombinationen går att anpassa till den längsta och bredaste sömmen i kombinationen.

Förutsättning:

- En sömkombination har skapats.



- > Tryck på «i-Dialog».



- > Tryck på «Redigera hela kombinationen».

- > Tryck på «Total mönsterlängd» (1).



- > Tryck på «Anpassa längden inom kombinationen» (2).
 - Sömlängderna anpassas efter kombinationens längsta söm
- > Tryck på «Stygnbredd» (3).



- > Tryck på «Anpassa bredden inom kombinationen» (4).
 - Sömbredderna anpassas efter kombinationens bredaste söm

Därutöver kan längden och bredden i sömkombinationen proportionellt förstöras och förminsas.

- > Vrid den «övre funktionsknappen» åt vänster för att minska sömkombinationens bredd proportionellt.
- > Vrid den «övre funktionsknappen» åt höger för att förstora sömkombinationens bredd proportionellt.
- > Vrid den «undre funktionsknappen» åt vänster för att minska sömkombinationens längd proportionellt.
- > Vrid den «undre funktionsknappen» åt höger för att förstora sömkombinationens längd proportionellt.

Spegelvända sömkombination

Förutsättning:

- En sömkombination har skapats.



- > Tryck på «i-Dialog».



- > Tryck på «Redigera hela kombinationen».



- > Tryck på «Spegelvända vänster/höger» för att spegla hela sömkombinationen från vänster till höger.
- > Tryck på «Spegelvända vänster/höger» igen för att återställa ändringarna till grundinställningarna.

Dela upp sömkombination

Det går att dela upp sömkombinationer i flera delar. Uppdelningen infogas nedanför markören. Endast den sektion där markören är placerad väljs. För att se nästa sektion måste du placera markören på denna sektion.

Förutsättning:

- En sömkombination har skapats.



- > Välj var i sömkombinationen du vill dela upp den.
- > Tryck på «i-Dialog».



- > Tryck på «Bearbeta kombination vid cursorpositionen».



- > Tryck på «Dela upp kombination».

Avbryta sömkombination

Det går att avbryta en sömkombination på flera olika ställen. Den avbrutna delen infogas nedanför markören.

Förutsättning:

- En sömkombination har skapats.
- > Välj var i sömkombinationen du vill avbryta den.
- > Tryck på «i-Dialog».



- > Tryck på «Bearbeta kombination vid cursorpositionen».



- > Tryck på «Avbryt kombination».
- > Sy sömkombinationen fram till den avbrutna delen och placera om tyget.

Fästa sömkombinationen

Förutsättning:

- En sömkombination har skapats.
- > Välj var i sömkombinationen du vill fästa den.
- > Tryck på «i-Dialog».



- > Tryck på «Bearbeta kombination vid cursorpositionen».



- > Tryck på «Fästa».
- Alla motiv i sömkombinationen kan fästas i början eller slutet.

Förflytta flera sömmar

Förutsättning:

- En sömkombination har skapats.
- > Tryck på «Redigeringsläge/utökat redigeringsläge».
- > Välj en söm i sömkombinationen.



- > Tryck på «i-Dialog».





- > Tryck på «Förflytta enstaka sömmar eller delar av en kombination».
- > Förflytta en del av sömkombinationen.

Ställ in mönsterupprepning

Förutsättning:



- En sömkombination har skapats.

-  > Tryck på «i-Dialog».
-  > Tryck på «Redigera hela kombinationen».
-  > Tryck 1 gång på «Mönsterupprepning» för att upprepa sömkombinationen.
- > Tryck flera gånger på «Mönsterupprepning» för att upprepa sömkombinationen upp till 9 gånger.
- > Tryck ner «Mönsterupprepning» eller tryck på «Radera inställningar» för att avbryta upprepningen av sömkombinationen.

Ändra syriktning på sömmen

Förutsättning:





- En sömkombination har skapats.

-  > Tryck på «Redigeringsläge/utökat redigeringsläge».
- > Välj önskad söm i sömkombinationen.
-  > Tryck på «i-Dialog».
-  > Tryck på «Ändra syriktning».
- > Vrid på «Övre funktionsknapp» eller «Undre funktionsknapp» för att vrida sömkombinationen i steg om 0,5°.

Ändra syriktning på sömkombination



Förutsättning:

- En sömkombination har skapats.

-  > Tryck på «Redigeringsläge/utökat redigeringsläge».
-  > Tryck på «i-Dialog».
-  > Tryck på «Redigera hela kombinationen».
-  > Tryck på «Ändra syriktning».
- > Vrid på «Övre funktionsknapp» eller «Undre funktionsknapp» för att vrida sömkombinationen i steg om 0,5°.

5.7 Hantera sömmar

Spara söminställningar

-  > Välj söm, alfabet eller knapphål.
- > Tryck på «i-Dialog».
- > Ändra stygn, alfabet eller knapphål.
-  > Tryck på «Spara söminställningar» för att spara alla ändringar permanent.
-  > Tryck på «Återställa söm» för att kassera ändringarna.

Hämta senast använda söm

De 15 senast sydda sömmarna sparas automatiskt och kan öppnas närsomhelst.

-  > Tryck på «Senast valda stygn» för att visa senast sydda söm.
- > Välj söm.

Spara sömmar i det egna minnet

I «Eget minne» sparar du valfria sömmar och sömmar som du själv har redigerat.

- > Välj söm, alfabet eller knapphål.
- > Förändra söm.
- > Tryck på «Eget minne».



- > Tryck på «Spara söm».
- > Välj i vilken mapp du vill spara motivet.



- > Tryck på «Bekräfta».

Skriva över sömmar i minnet

Förutsättning:

- Sömmen är sparad i minnet.
- > Välj söm, alfabet eller knapphål.
- > Förändra söm.
- > Tryck på «Eget minne».



- > Tryck på «Spara söm».
- > Välj i vilken mapp du vill spara den söm som ska skrivas över.
- > Välj den söm som du ska skriva över.



- > Tryck på «Bekräfta».

Hämta en söm ur minnet

Förutsättning:

- Sömmen är sparad i minnet.



- > Tryck på «Eget minne».



- > Tryck på «Läsa in söm».
- > Välj mappen med sömmen.
- > Välj söm.

Radera en söm ur minnet

Förutsättning:

- Sömmen är sparad i minnet.



- > Tryck på «Eget minne».



- > Tryck på «Radera».
- > Välj mappen med sömmen.
- > Välj söm.







- > Tryck på «Bekräfta» för att radera sömmen.

Spara sömmen på BERNINA USB-minnet



På BERNINA USB-minnet finns gott om plats för att spara ett stort antal sömmar, även de som du själv förändrat och format.

- > Välj söm eller alfabet.
- > Redigera söm.
- > Tryck på «Eget minne».



-  > Tryck på «Spara söm».
-  > Anslut BERNINA USB-minnet till maskinen.
-  > Tryck på «USB-minne».
-  > Tryck på «Bekräfta».



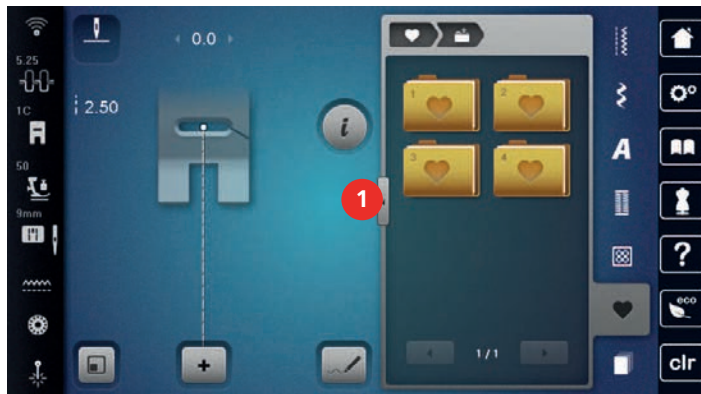

Hämta sömmar från BERNINA USB-minnet

-  > Tryck på «Eget minne».
-  > Tryck på «Läsa in söm».
-  > Tryck på «Förstora/förminska fönster» (1).



-  > Anslut BERNINA USB-minnet till maskinen.
-  > Tryck på «USB-minne».
-  > Välj söm.

Radera sömmar från BERNINA USB-minnet

-  > Tryck på «Eget minne».
-  > Tryck på «Radera».
-  > Anslut BERNINA USB-minnet till maskinen.
-  > Välj sömmen som ska raderas.
-  > Tryck på «Bekräfta».

5.8 Sömdesigner

Översikt sömdesigner



- | | | | |
|---|------------------------|----|----------------------------|
| 1 | «Ångra inmatning» | 7 | «Begränsa sömbredd» |
| 2 | «Återställa inmatning» | 8 | «Förflytta bilden» |
| 3 | Punktposition | 9 | «Flytta punkter» |
| 4 | «Förminska bilden» | 10 | «Infoga/bearbeta stygn» |
| 5 | «Förstora bilden» | 11 | «Scrolla igenom punkterna» |
| 6 | Sömvy | | |

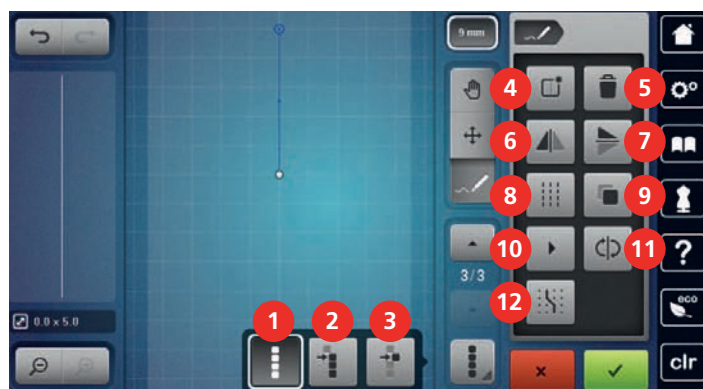

- | | | | |
|---|-----------------------------|----|-----------------------------|
| 1 | «Välja alla punkterna» | 7 | «Spegelvända upp/ner» |
| 2 | «Välja från en viss punkt» | 8 | «Förstärkt söm» |
| 3 | «En enstaka punkt är vald» | 9 | «Duplicera» |
| 4 | «Skapa ny söm» | 10 | «Virtuell sömnad» |
| 5 | «Radera» | 11 | «Vända på sömmens riktning» |
| 6 | «Spegelvända vänster/höger» | 12 | «Fäst mot rutnät» |



Skapa egen söm







Sömmar som skapats med sömdesignern kan sparas i minnet.

Sömdesignern gör att du kan skapa egna sömmar och bearbeta befintliga. Du skapar egna sömmar med fria rörelser på displayen.







På displayens vänstra sida visas dessutom positionen för den punkt som är aktiv: Horisontalt får du upp punktens avstånd från mittlinjen i mm. Vertikalt får du upp punktens avstånd till föregående punkt i mm.

-  > Tryck på «Sömdesignern».
-  > Tryck på «Skapa ny söm».
- > Infoga punkt på displayen.
- > Infoga de ytterligare punkter du vill ha på displayen.
-  > Tryck på «Bekräfta».





Redigera bilden

- > Välj söm, alfabet eller knapphål.
-  > Tryck på «Sömdesignern».
-  > Tryck på «Förminska bilden» för att förminska sömvyn.
-  > Tryck på «Förstora bilden» för att förstora den förminskade sömvyn.
-  > Tryck på «Förflytta bilden».
- > Förflytta sömvyn.

Infoga punkter

- > Välj söm, alfabet eller knapphål.
-  > Tryck på «Sömdesignern».
-  > Tryck på «Fäst mot rutnät» för att visa rasterpunkter.
 - Varje infogad punkt blir automatiskt satt till närmaste rasterpunkt.
-  > Tryck på «Skrolla upp» för att välja efter vilken punkt du vill infoga en ny punkt.
-  > Tryck på «Skrolla ner» för att välja efter vilken punkt du vill infoga en ny punkt.
- > Infoga ytterligare punkter.
-  > Tryck på «Ångra inmatning» för att ångra det sista arbetssteget.
-  > Tryck på «Återställa inmatning» för att återställa det sista arbetssteget.

Förflytta punkter

- > Välj söm, alfabet eller knapphål.
-  > Tryck på «Sömdesignern».
-  > Tryck på «En enstaka punkt är vald».
-  > Tryck på «Välja från en viss punkt».
-  > Tryck på «Skrolla upp» för att välja föregående punkt.
-  > Tryck på «Skrolla ner» för att välja efterföljande punkt.
- > Vrid på «Övre funktionsknapp» för att flytta de valda punkterna horisontellt.
- > Vrid på «Undre funktionsknapp» för att flytta de valda punkterna vertikalt.

Fördubbla punkter



- > Välj söm, alfabet eller knapphål.
- > Tryck på «Sömdesignern».



- > Tryck på «En enstaka punkt är vald».



- > Tryck på «Välja från en viss punkt».



- > Tryck på «Skrolla upp» för att välja föregående punkt.



- > Tryck på «Skrolla ner» för att välja efterföljande punkt.



- > Tryck på «Duplicera».

Radera punkter



- > Välj söm, alfabet eller knapphål.
- > Tryck på «Sömdesignern».



- > Tryck på «En enstaka punkt är vald».



- > Tryck på «Välja från en viss punkt».



- > Tryck på «Skrolla upp» för att välja föregående punkt.



- > Tryck på «Skrolla ner» för att välja efterföljande punkt.



- > Tryck på «Radera» för att radera alla valda punkter för sömmen.

Ställa in förstärkt söm



- > Välj söm, alfabet eller knapphål.
- > Tryck på «Sömdesignern».



- > Tryck på «Välja från en viss punkt».



- > Tryck på «Skrolla upp» för att välja föregående punkt.



- > Tryck på «Skrolla ner» för att välja efterföljande punkt.



- > Tryck på «Förstärkt söm» för att ställa in förstärkt söm för de markerade punkterna.

Spegelvända söm





- > Välj söm, alfabet eller knapphål.
- > Tryck på «Sömdesignern».







- > Tryck på «En enstaka punkt är vald».





- > Tryck på «Välja alla punkterna».

-  > Tryck på «Spegelvända vänster/höger» för att spegla alla punkter på tvären.
-  > Tryck på «Spegelvända upp/ner» för att spegla alla punkter på längden.

Vända på sömmens riktning





-  > Välj söm, alfabet eller knapphål.
-  > Tryck på «Sömdesignern».
-  > Tryck på «En enstaka punkt är vald».
-  > Tryck på «Välja alla punkterna».
-  > Tryck på «Vända på sömmens riktning».

Rita nya sömmar

-  > Välj söm, alfabet eller knapphål.
-  > Tryck på «Sömdesignern».
-  > Tryck på «Virtuell sömnad».

Ställa in sömbredd

Sömmens bredd är begränsad till 9 mm. För att kunna sy med en bredare söm, till exempel riktningssöm, måste du avaktivera begränsningen.

-  > Välj söm, alfabet eller knapphål.
-  > Tryck på «Sömdesignern».
-  > Tryck på «Begränsa sömbredd» för att avaktivera begränsningen.
-  > Tryck på «Begränsa sömbredd» igen för att aktivera begränsningen.

5.9 Fästa

Fästa sömmen med «Fästa»-knappen

Det går att programmera olika fäststygn i «Fästa»-knappen.

-  > Tryck på «Fästa»-knappen innan du börjar sy.
 - Sömmen eller sömkombinationen sys från början med det antal stygn som ställts in.
- > Tryck på «Fästa»-knappen medan du syr.
 - Maskinen stannar genast och fäster sömmen med det antal stygn som programmerats.

Fästa med «Mönsterslut»-knappen

Det går att programmera olika funktioner i «Mönsterslut»-knappen.

-  > Tryck på «Mönsterslut»-knappen innan du börjar sy eller medan du syr.
 - En stoppsymbol visar under sömnad att funktionen är aktiverad och sömmen eller den aktiva delen av sömkombinationen fästs på slutet automatiskt med det antal stygn som programmerats.

5.10 Använda nivåplatta

När syfoten lutar på grund av en tjock söm kan mataren inte mata tyget och sömmen blir ojämn.

- > Skjut in 1 – 3 nivåplattor bakifrån under syfoten ända fram mot nålen och jämna på detta vis ut nivåskillnaden.

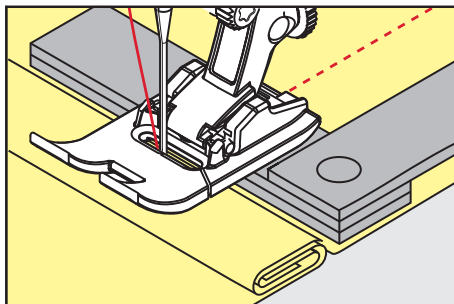

– Syfoten ligger vågrät på syprojektet.

- > Skjut in 1 – 3 nivåplattor framifrån under syfoten ända fram mot nålen och jämna på detta vis ut nivåskillnaden.

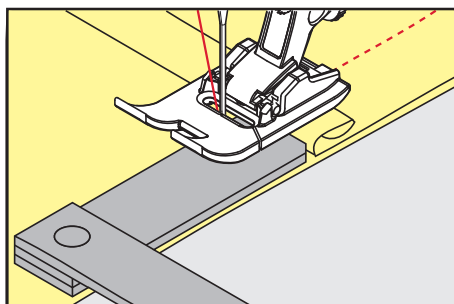

– Syfoten ligger vågrät på syprojektet.

- > Sy till dess att hela syfoten passerat den tjocka sömmen.
- > Avlägsna nivåplattorna igen.

5.11 Sy hörn

När du syr hörn matas tyget mindre eftersom bara en del av syprojektet ligger på mataren. Med hjälp av nivåplattorna kan tyget ändå matas jämnt.

- > När du nått fram till tygkanten, stanna med Nålstopp ner.
- > Höj syfoten.
- > Vrid tyget till önskat läge.
- > Skjut in 1 – 3 nivåplattor från höger sida av syfoten ända fram mot tyget.
- > Sänk syfoten.

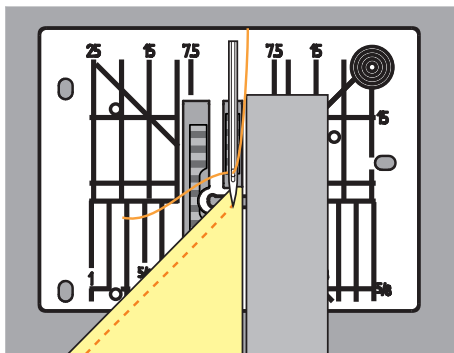















- > Sy vidare till dess att tyget ligger på mataren igen.













6 Nyttosömmar

6.1 Översikt över nyttosömmar



Söm	Sömnummer	Namn	Beskrivning
	1	Raksöm	Sy ihop, kantsticka och tråckla.
	2	Sicksack	Används för att överkasta, sy elastiska sömmar och för att fästa spets och gummiband.
	3	Vari-overlock	Används för att överkasta kanter, sy ihop och samtidigt överkasta elastiska tyger.
	4	Bågsöm	Används för att stoppa och förstärka tygkanter eller för att fästa spets och resår.
	5	Fästprogram	Fäster automatiskt början av sömmen med fram- och bakåtsöm.
	6	Förstärkt raksöm	Används för förstärkta sömmar på kraftiga tyger och dekoreffekter.
	7	Förstärkt sicksack	Används för tåliga sömmar på hårda material, synliga fällor och dekorsömmar.
	8	Våffelsöm	Används för elastiska tyger och sömmar, även med resår.
	9	Blindstygn	Används för osynliga fällor i de flesta tyger och för musselsömmar på mjukt trikå och fina tyger.
	10	Dubbel overlock	Används för att sy ihop och samtidigt överkasta elastiska tyger.
	11	Superstretchsöm	Ger mycket elastiska öppna sömmar.

Söm	Sömnummer	Namn	Beskrivning
	12	Rynksöm	Används för rynkning med resår och för platt omlottsöm på medium tyger.
	13	Stretch-overlock	Används för att sy ihop och samtidigt överkasta elastiska tyger och för platt omlottsöm.
	14	Triksåsöm	Används för synlig fäll, synlig söm i underkläder, tröjor och för trikålagningar.
	15	Universalsöm	Används för platt omlottsöm, synlig söm och dekorsöm på hårda material so filt och läder och för att sy på resår.
	16	3-steps sicksack	Används för att överkasta och förstärka tygkanter, sy på resår och dekorsöm.
	17	Lycrasöm	Används för platt omlottsöm, synlig fäll i lycra och för att sy till sömmar i korsetter.
	18	Stretchsöm	Används för elastiska sömmar och fällar i vävda och stickade material.
	19	Förstärkt overlock	Används för overlocksöm eller platt omlottsöm på mellantjock trikå och frotté.
	20	Stick-overlock	Används för elastiska sömmar och fällar i vävda och stickade material, för att sy och överkasta.
	21	Träckelsöm	Används för att träckla sömmar och fällar och kviltningsprojekt.
	22	Enkelt stoppningsprogram	Används för automatisk stoppning i fina och hårda material.
	23	Förstärkt stoppningsprogram	Används för automatisk stoppning i hårda material.
	24	Tränsprogram	Används för att förstärka ficköppningar, knapphålstränsar och sy fast bälteshällor.
	25	Tränsprogram	Används för att förstärka ficköppningar, sy fast bälteshällor och fästa trådändar.
	26	Stor flugsöm	Används för att förstärka ficköppningar, blyxtlås och slitsar i medium till tjocka tyger.

Söm	Sömnummer	Namn	Beskrivning
	27	Liten flugsöm	Används för att förstärka ficköppningar, blyxtlås och slitsar i fina till medium tyger.
	29	Smal blindsöm	Används för osynliga fållar och musselsömmar i lätta, tunna och mjuka tyger.
	31	Förstärkt raksöm med kontursöm	Används för att skapa slitstarka sömmar i kraftiga tyger, t.ex. synliga sömmar och dekorsömmar.
	32	Enkel raksöm	Gör 1:a rakstygn i hoppstygnskombination.
	33	3-steps enkel raksöm	Gör 3 enkla rakstygn i hoppstygnskombination.
	34	Stoppösöm	För stoppning med funktionen "Bakåtsöm".
	35	Öppen overlock	Används för att sy ihop och samtidigt överkasta elastiska tyger med förstärkt kant.
	36	Overlock	För medium trikåtyger.
	37	Förstärkt overlock	För att sy ihop och samtidigt överkasta och förstärka elastiska tyger.
	38	Kedjesöm	Används för dekorativa och förstärkande sömmar på de flesta vävmaterial.
	39	Täcksömseffekt	För att sy dekorativa sömmar och fållar i kraftiga stickade och vävda tyger.
	40	Täcksömseffekt	För att sy dekorativa sömmar och fållar i kraftiga stickade och vävda tyger.

6.2 Sy raksöm

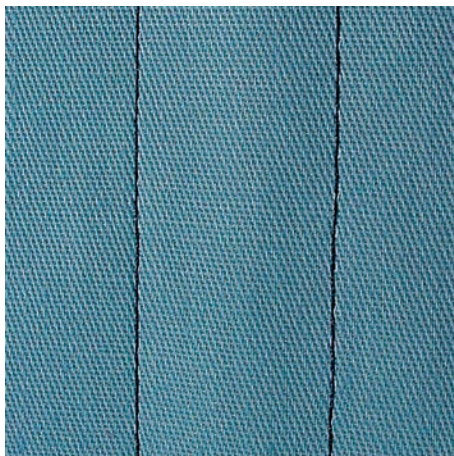

Justera stygnlängden efter arbetet och använd till exempel långa stygn (ca 3–4 mm) för jeansstyg och korta stygn (ca 2–2,5 mm) för tunna tyger. Anpassa stygnlängden efter trådtjockleken och använd till exempel långa stygn (ca 3–5 mm) vid kantstickning med Cordonnet.

Förutsättning:

- Standardfot #1C/1D är monterad.



- > Tryck på «Nyttosömmar».
- > Välj Raksöm nr 1.

6.3 Fästa med det automatiska fästprogrammet

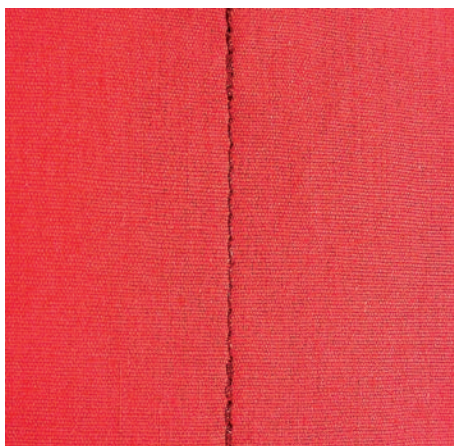

Med ett förutbestämt antal stygn, 6 framåt och 6 bakåt, fästs sömmen jämnt.

Förutsättning:

- Standardfot #1C är monterad.



- > Tryck på «Nyttosömmar».
- > Välj Fästprogram nr 5.
- > Trampa på fotpedalen.
 - Maskinen syr fäststygn automatiskt.



- > Sy fram till önskad längd.
- > Tryck på «Bakåtsöm»-knappen..
 - Maskinen fäster automatiskt och stannar efter avslutat fästprogram.

6.4 Sy i blixtlås

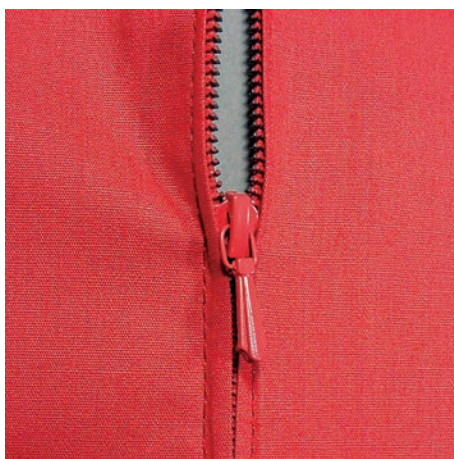

Eftersom tygmatningen kan te sig svår i början av en söm, rekommenderas att du endera håller fast tråden när du börjar sy, eller drar materialet lätt bakåt under de allra första stygnen, eller först syr bakåt 1 – 2 cm.



- > Sätt i Standardfot #1C.
- > Tryck på «Nyttosömmar».
- > Välj Raksöm nr 1.
- > Sy fram till början av blixtlåset.
- > Sy fäststygn.
- > Sy ihop längden för blixtlåset med långa stygn.
- > Överkasta sömsmånerna.
- > Pressa isär sömsmånerna.
- > Öppna den igensydda tyglängden för blixtlåset.
- > Träckla eller nåla fast blixtlåset under tyget så att tygkanterna ligger mot varandra över blixtlåsets mitt.
- > Öppna blixtlåset ett par centimeter.
- > Montera Blixtlåsfot #4D.
- > Flytta nålen åt höger.
- > Använd knäspaken för att höja syfoten och placera arbetet i rätt läge.
- > Börja sy uppe till vänster.
- > Styr syfoten så att nålen syr längs efter blixtlåständerna.
- > Stanna strax före blixtlåslöparen med nålen nere.
- > Höj syfoten.
- > Dra igen blixtlåset igen.
- > Sy vidare och stanna med nålen nere före slitsänden.
- > Höj syfoten och vrid på arbetet.
- > Sy över till andra sidan av blixtlåset och stanna med nålen nere.
- > Höj syfoten och vrid på arbetet.
- > Sy fast andra sidan nerifrån och upp.

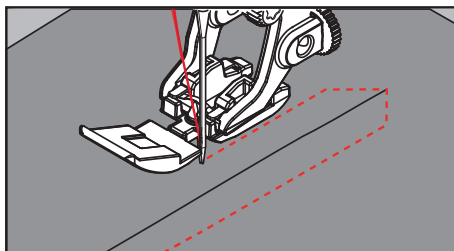

6.5 Sy i blyxtlås likadant på båda sidorna

Det kan vara en fördel att sy i blyxtlås på båda sidorna nerifrån och upp på tyger med lugg som t.ex. sammet.



Om tyget är tätt vävt eller hårt, rekommenderas att du använder en nål med grovlek 90 – 100, som ger en jämnare stygnbild.



- > Montera Standardfot #1C.
- > Tryck på «Nyttosömmar».
- > Välj Raksöm nr 1.
- > Sy fram till början av blyxtlåset.
- > Sy fäststygn.
- > Sy ihop längden för blyxtlåset med långa stygn.
- > Överkasta sömsmånerna.
- > Pressa isär sömsmånerna.
- > Öppna den igensydd tyglängden för blyxtlåset.
- > Träckla eller nåla fast blyxtlåset under tyget så att tygkanterna ligger mot varandra över blyxtlåsets mitt.
- > Montera Blyxtlåsfot #4D.
- > Flytta nålen åt höger.
- > Använd knäspaken för att höja syfoten och placera arbetet i rätt läge.
- > Börja sy i sömmens mitt vid blyxtlåsets slut.
- > Sy snett mot blyxtlåstånderna.
- > Sy första sidan (1) nerifrån och upp.
- > Stanna strax före blyxtlåslöparen med nålen nere.
- > Höj syfoten.
- > Öppna blyxtlåset till bakom syfoten.
- > Sänk syfoten och sy vidare.
- > Flytta nålen till vänster.
- > Sy fast andra sidan (2) precis likadant nerifrån och upp.

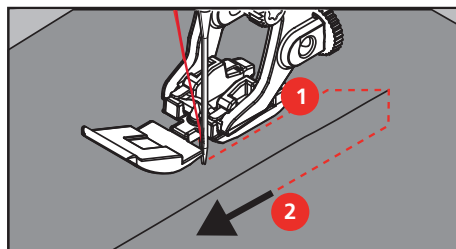

6.6 Sy förstärkt raksöm



Förstärkt raksöm är speciellt lämplig för att skapa slitstarka sömmar i hårda och kraftiga tyger som jeans och manchester. Vi rekommenderar att du monterar #8 vid hårda eller mycket tätt vävda material. Med den syfoten är det lättare att sy i jeansstyg eller segelduk. För att skapa en dekorativ kantstickning kan stygnlängden ökas.

- > Montera Standardfot #1C/1D.
- > Tryck på «Nyttosömmar».
- > Välj Förstärkt raksöm nr 6.

6.7 Sy förstärkt sicksack

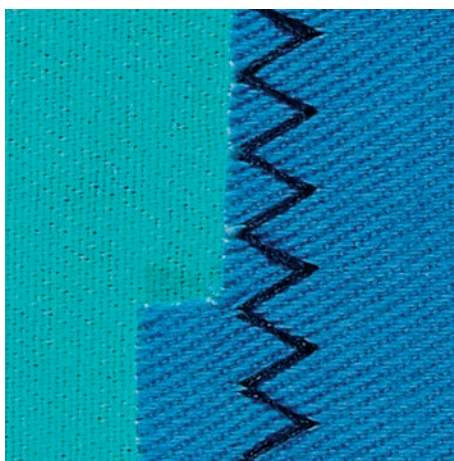

I fasta material, särskilt jeansstyger, liggstolsdynor, markiser. Fållar på föremål som tvättas ofta. Överkasta först fällkanterna.

- > Montera Standardfot #1C/1D.
- > Tryck på «Nyttosömmar».
- > Välj Förstärkt sicksack nr 7.

6.8 Stoppa manuellt

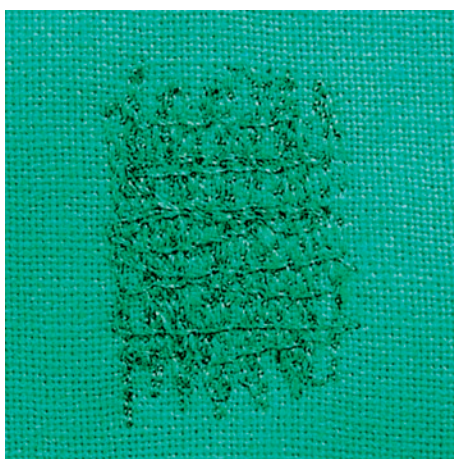

För att stoppa hål eller utslitna områden i alla typer av tyg.

Om tråden ligger ovanpå blir det inte fint, mata i så fall arbetet långsammare. Om det blir knutar på avigsidan av tyget, mata arbetet snabbare. Om tråden går av betyder det att arbetet måste matas jämnare.

- > Montera Stoppfot #9.
- > Tryck på «Nyttosömmar».
- > Välj Raksöm nr 1.
- > Sänk mataren.
- > Montera sybordet.

- > Spänn upp arbetet i stoppringen (extra tillbehör).
 - Området som ska stoppas förblir slätt och spänt och kan inte rubbas.
- > Sy från vänster till höger och mata arbetet jämnt för hand och utan att trycka för hårt.
- > Gör runda riktningsbyten för att undvika hål och att tråden går av.
- > Sy oregelbundna ränder så att tråden fäster bättre i tyget.

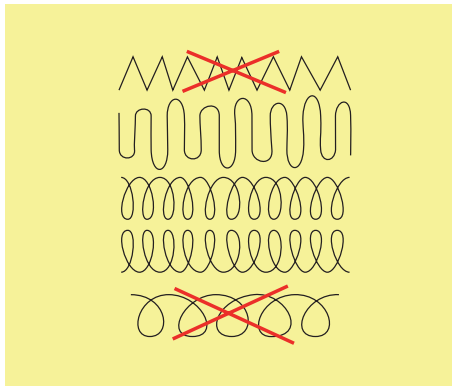

- > Sy inte de första spänstrådarna för tätt och sy en bit utanför det skadade området.
- > Sy oregelbundna ränder.

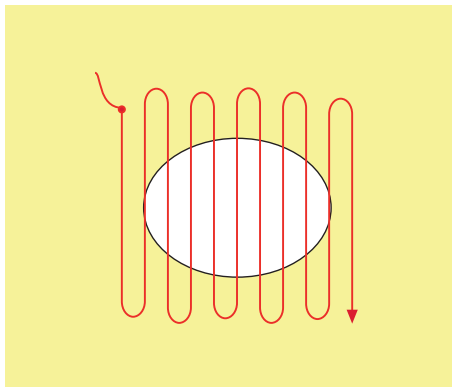

- > Vrid arbetet 90°.
- > Sy inte de första spänstrådarna för tätt.

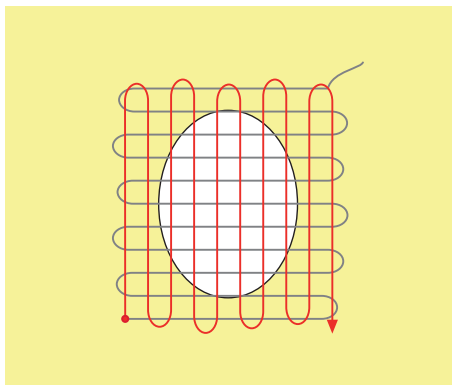

- > Vrid arbetet 180°.

- > Sy en ny, gles rad.

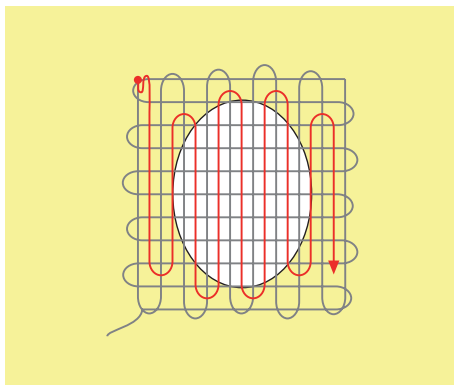

6.9 Stoppa automatiskt



Enkelt stoppningsprogram nr 22 lämpar sig framför allt för snabbstoppling av utslitna ställen eller revor. Det är en fördel om du stärker de tunna ställena eller revorna med ett fint tyg eller klistrar på ett mellanlägg. Enkelt stoppningsprogram nr 22 varprådarna i alla material. Om tygområdet skulle förskjutas kan du jämna ut med balansfunktionen.

- > Montera Standardfot #1C eller Knapphålsfot med släde #3A.
- > Tryck på «Nyttosömmar».
- > Välj Enkelt stoppningsprogram nr 22.
- > Spänn upp tunna tyger i stoppringen (extra tillbehör).
 - Området som ska stoppas blir jämnt spänt och kan inte glida åt sidan.
- > Börja sy uppe till vänster i det slitna området.
- > Sy första längden.
- > Stanna maskinen.
- U > Tryck på «Bakåtsöm»-knappen.
 - Längden är programmerad.
- > Sy färdigt stoppningsprogrammet.
 - Maskinen stannar automatiskt.

6.10 Stoppa förstärkt automatiskt



Förstärkt stoppningsprogram nr 23 lämpar sig framför allt för snabbstoppling av utslitna ställen eller revor. Förstärkt stoppningsprogram nr 23 ersätter varptrådarna i alla tyger.



Om stoppningsprogrammet inte syr över hela det skadade området, rekommenderas att du flyttar tyget och syr på nytt med stoppningsprogrammet. Längden är programmerad och kan upprepas så många gånger som behövs.



- > Montera Knapphålsfot med släde #3A.
- > Tryck på «Nyttosömmar».
- > Välj Förstärkt stoppningsprogram nr 23.
- > Spänn upp tunna tyger i stoppringen (extra tillbehör).
 - Området som ska stoppas blir jämnt spänt och kan inte glida åt sidan.
- > Börja sy uppe till vänster i det slitna området.
- > Sy första längden.
- > Stanna maskinen.



- > Tryck på «Bakåtsöm»-knappen.
 - Längden är programmerad.
- > Sy färdigt stoppningsprogrammet.
 - Maskinen stannar automatiskt.

6.11 Förstärkt stoppning

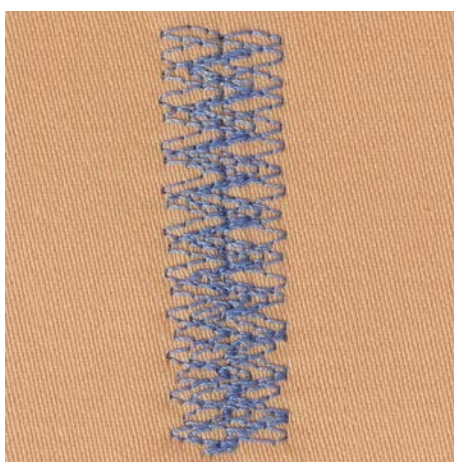

Stoppasöm nr 34 lämpar sig särskilt för slitna ställen på kraftiga eller fasta tyger, t.ex. jeans och arbetskläder.



- > Montera Standardfot #1C.
- > Tryck på «Nyttosömmar».
- > Välj Stoppasöm nr 34.
- > Sy den första längden. Börja uppe till vänster.

- U > När önskad längd har uppnåtts, tryck på «Bakåtsöm»-knappen.
 - Maskinen syr bakåt.
- U > När önskad längd har uppnåtts, tryck igen på «Bakåtsöm»-knappen och sy den andra längden.
 - > Upprepa proceduren tills du har fått ihop önskad bredd.

6.12 Överkasta tygkanter



Sicksack nr 2 passar alla tyger. Den kan också användas till elastiska sömmar och för dekorsömmar. Använd stoppningstråd för tunna tyger. För knapphålssöm rekommenderar vi att du ställer in en tät och kort sicksack med en stygnlängd på 0,3–0,7 mm. Knapphålssöm används för applikationer och broderier.

Förutsättning:

- Tygkanten ligger platt och rullar sig inte.
- > Montera Standardfot #1C.
- > Tryck på «Nyttosömmar».
- > Välj Sicksack nr 2 eller Satinsöm nr 1315.
- > Välj en inte för bred stygnbredd och inte en för lång stygnlängd.
- > Styr tygkanten till mitten av syfoten så att nålen sticker i tyget på ena sidan och i tomma luften på den andra sidan.

6.13 Sy dubbel overlock



Dubbel overlocksöm lämpar sig för löst stickade material och för tvärsömmar i trikå. Till stickade material bör en ny trikånål användas så att de fina maskorna inte skadas. När du syr i elastiska tyg kan du använda en stretchnål.

- > Montera Standardfot #1C eller Overlockfot #2A.
- > Tryck på «Nyttosömmar».
- > Välj Dubbel overlock nr 10.

6.14 Sy en smal kantstickning

- > Montera Blindstygnsfot #5 eller Kantstickningsfot #10/10C/10D.
- > Tryck på «Nyttosömmar».
- > Välj Raksöm nr 1.
- > Lägg tygkanten till vänster om blindstygnsfotens styrskena.
- > Flytta nålen åt vänster med önskat avstånd till kanten.

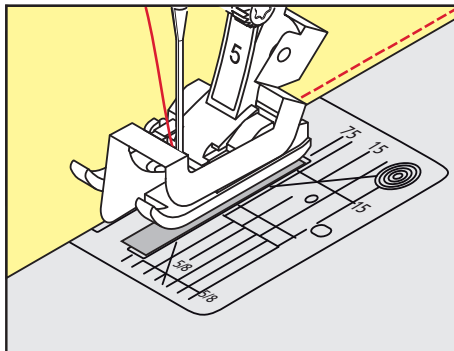

6.15 Sy en bred kantstickning

- > Montera Standardfot #1C.
- > Tryck på «Nyttosömmar».
- > Välj Raksöm nr 1.
- > Styr kanten längs syfoten eller vid 1–2,5 cm längs markeringarna.
- > Flytta nålen åt vänster med önskat avstånd till kanten.

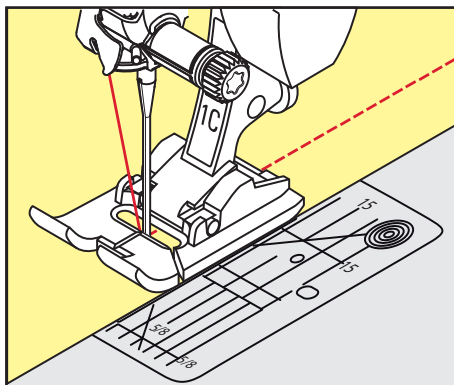

6.16 Kantsticka med kantlinjal

När du syr parallella, breda kantsömmar navigerar du med fördel med kantlinjalen längsefter en sydd linje.

- > Montera Standardfot #1C.
- > Tryck på «Nyttosömmar».
- > Välj Raksöm nr 1.
- > Lossa skruven på syfotsstången.
- > Sätt in kantlinjalen genom hålet i syfotsstången.
- > Ställ in önskad bredd.
- > Dra åt skruven igen.

- > Styr tygkanten längsefter kantlinjalen.

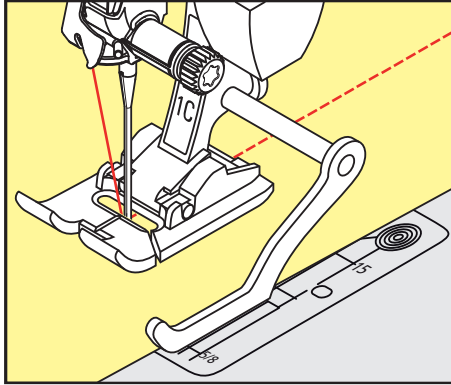

6.17 Sy fällkanter

Om du använder en Blindstygnsfot #5 rekommenderar vi att du placerar nålen helt till vänster eller till höger. Om du använder Standardfot #1C eller Kantstickningsfot #10/10C/10D fungerar alla nålpositioner.

- > Montera Blindstygnsfot #5 eller Standardfot #1C eller Kantstickningsfot #10/10C/10D.
- > Tryck på «Nyttosömmar».
- > Välj Raksöm nr 1.
- > Lägg den inre, övre fällkanten till höger om blindstygnsfotens styrskena.
- > Placera nålen helt till höger för att sy på den övre fällkanten.

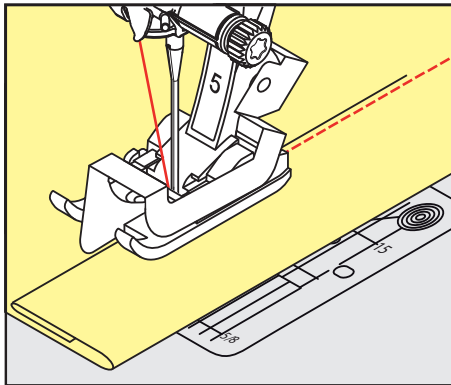

6.18 Sy blindstygn

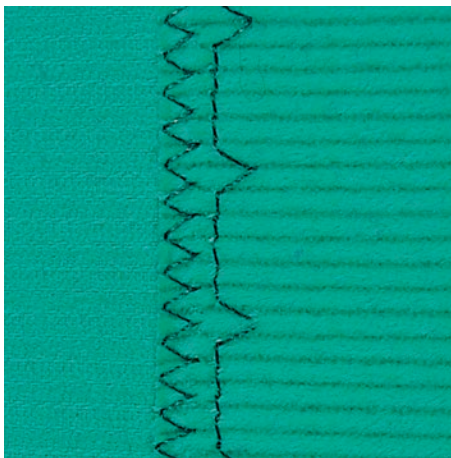

För osynliga fällar i halvkraftiga till kraftiga tyger i bomull, ull och blandade fibrer.

Förutsättning:

- Tygkanterna är överkastade med sicksacksöm.
- > Montera Blindstygnsfot #5.





- > Tryck på «Nyttosömmar».
- > Välj Blindstygn nr 9.
- > Vik tyget så att den överkastade tygkanten ligger på höger sida.
- > Läg tyget under syfoten och placera den vikta fällkanten mot syfotens styrskena.
- > Styr den vikta kanten hela tiden mot syfotens styrskena så att stygnen sys med samma djup.
 - Kontrollera att nålen bara sticker i den vikta kanten.
- > Kontrollera blindsömmen igen på båda tygsidorna efter ca 10 cm och anpassa stygnbredden, om det behövs.

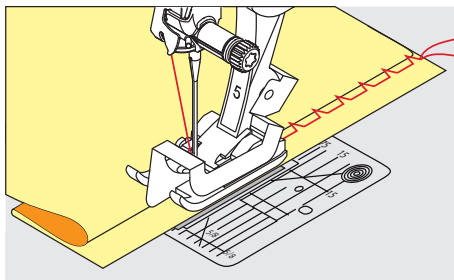

6.19 Sy synlig fäll



Synlig fäll lämpar sig främst för elastiska fällar i trikå av bomull, ylle, syntetfiber och blandade fibrer.



- > Montera Standardfot #1C/1D.
- > Tryck på «Nyttosömmar».
- > Välj Trikåsöm nr 14.
- > Pressa fällen och träckla om det behövs.
- > Minska syfotstrycket vid behov.
- > Sy fällen på rätsidan med önskat djup.
- > Klipp bort överflödigt tyg på avigsidan.



6.20 Sy platta omlottsömmar

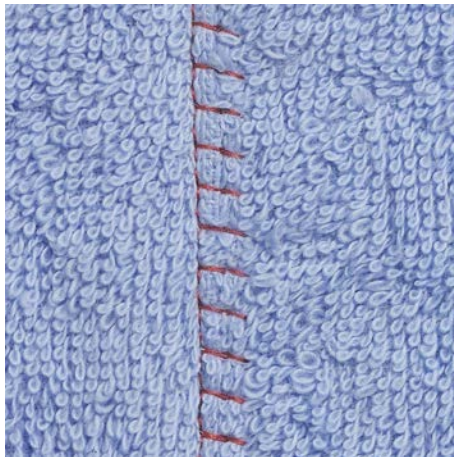

Den platta omlottsömmen lämpar sig framför allt för luddiga eller kraftiga material som frotté, filt och läder.

- > Montera Standardfot #1C.
- > Tryck på «Nyttosömmar».
- > Välj Stretch-overlock nr 13.
- > Lägg tygkanterna på varandra.
- > Sy längsefter tygkanten.
- > Nålen ska sticka ner till höger över den övre tygkanten ner i det undre tyget för att det ska bli en riktigt platt och hållbar söm.

6.21 Sy träckelsöm

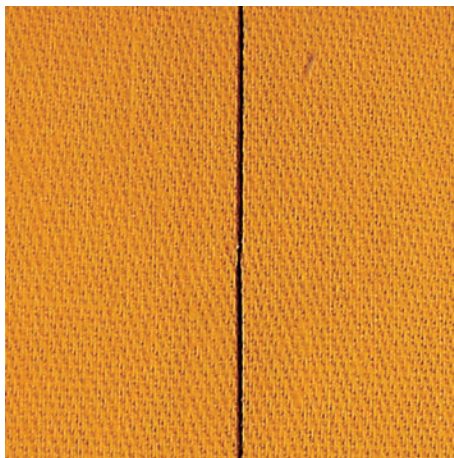

När du syr träckelsöm kan du med fördel använda en tunn stoppningstråd. Den är lättare att få bort. Med träckelstygn nr 21 sys bara vart fjärde stygn. Den längsta stygnvarianten är 24 mm, när en stygnlängd på 6 mm valts. Den rekommenderade stygnlängden är 3,5–5 mm. Träckelstygn lämpar sig för arbeten där man vill ha väldigt långa stygn.

- > Montera Standardfot #1C/1D.
- > Tryck på «Nyttosömmar».
- > Välj Träckelsöm nr 21.
- > Bestäm stygnlängden.
- > Nåla ihop tyglagren tvärs mot träcklingsriktningen för att förhindra att tyglagren förskjuts.
- > Sy 3–4 fäststygn i början och i slutet.

7 Dekorsömmar

7.1 Översikt dekorsömmar

Beroende på material så gör sig endera enkla eller mer komplicerade dekorsömmar bäst.

- Dekorsömmar som programmerats med vanlig raksöm gör sig särskilt bra på tunna tyger, t.ex. Dekorsöm nr 101.
- Dekorsömmar som programmerats med förstärkt raksöm eller några satinstygn gör sig särskilt bra på halvkraftiga tyger, t.ex. Dekorsöm nr 107.
- Dekorsömmar som programmerats med satinsöm gör sig speciellt bra på kraftiga tyger, t.ex. Dekorsöm nr 401.

För att uppnå en perfekt stygnbild är det bäst att använda samma trådfärg till över- och undertråd samt ett mellanlägg på avigsidan. Använd vid luddiga eller långfibriga material ytterligare ett vattenlösligt mellanlägg på rätsidan som enkelt kan avlägsnas när arbetet är klart.



Dekorsöm	Kategori	Namn
	Kategori 100	Natursömmar
	Kategori 200	Natursömmar med riktningstygn
	Kategori 300	Korsstygn
	Kategori 400	Satinsömmar
	Kategori 500	Satinsömmar med riktningstygn
	Kategori 600	Ornamentsömmar
	Kategori 700	Heirloomsömmar
	Kategori 800	Heirloomsömmar med riktningstygn
	Kategori 900	Barnsömmar
	Kategori 1000	Barnsömmar med riktningstygn

Dekorsöm	Kategori	Namn
	Kategori 1200	Filigransömmar med riktningstygn
	Kategori 1400	Avsmalnande sömmar
	Kategori 1500	Skyline-sömmar (specialsömmar)
	Kategori 1600	Kviltömmar med riktningstygn
	Kategori 1700	Internationella sömmar
	Kategori 2000	Årstider
	Kategori 2200	Hobby och sport

7.2 Dekorera med undertråd

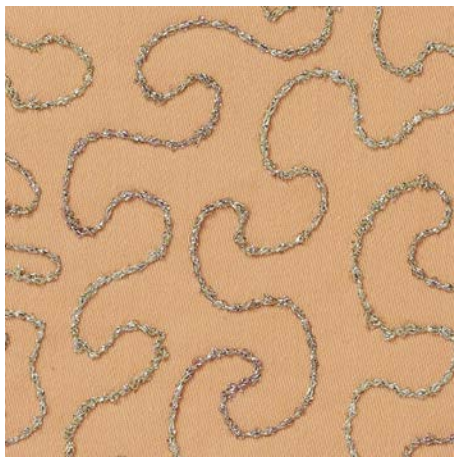

Spolen kan fyllas med trådar i olika material. Frihandsbroderi med struktur. Den här metoden liknar frihandsömnad, men utförs på tygets **avigsida**.

Förstärk området som skall sys med mellanlägg. Man kan också rita upp mönstret på tygets avigsida. Man kan också rita upp mönstret på tygets rätsida. Sy sedan efter linjerna med en frihandsraksöm med polyester-, bomulls- eller rayontråd. Sömlinjerna syns på tygets avigsida och bildar referenslinjer för undertrådsdekorerings.

BSR-funktionen kan användas för undertrådsdekorerings. Var noga med att föra tyget regelbundet under nålen med jämn hastighet medan du följer motivets linjer. Ta bort mellanlägget när du har sytt klart.

Gör först ett syprov för att kontrollera resultatet på tygets avigsida.

Alla dekorsömmar passar inte till denna teknik. Bäst resultat får du med enkla dekorsömmar. Undvik kompakta sömmar och satinsömmar.







OBSERVERA

Användning av olämplig spolkapsel

Skada på spolkapsel.





> Använd en Bobbinwork-spolkapsel (extra tillbehör).

> Montera Öppen broderifot #20C/20D.

-  > Tryck på «Dekorsömmar».
-  > Välj lämplig dekorsöm.
-  > Vrid på «Övre funktionsknappen» och «Undre funktionsknappen» för att ställa in stygnlängd och stygnbredd så att du får ett snyggt resultat även när du syr med en tjock tråd.
-  > Tryck på «i-Dialog».
-  > Tryck på «Långstygn».
 - Vartannat stygn sys.
-  > Tryck på «Övertrådsspänning» för att anpassa övertrådsspänningen.

7.3 Justera stygntätheten

Hos en del dekorsömmar (t.ex. nr 401) kan stygntätheten justeras. Ökas tätheten blir avståndet mindre mellan stygnen. Minskas tätheten blir avståndet större mellan stygnen. Den inställda sömlängden förändras inte av detta.

-  > Välj dekorsöm.
-  > Tryck på «i-Dialog».
-  > Tryck på «Ändra sömlängd/stygnavstånd».
-  > Ställ in stygntätheten (1).



7.4 Avsmalning

Översikt avsmalning



- | | | | |
|---|-----------------------------------|----|--------------------------|
| 1 | «Programmera längd för avsnitt 2» | 6 | «Manuell avsmalning» |
| 2 | «Mönsterupprepning» | 7 | «Välja avsmalningstyp» |
| 3 | «Ställa in längd» | 8 | «Bakåtsömnad» |
| 4 | «Spegelvända vänster/höger» | 9 | «Spara söminställningar» |
| 5 | «Balans» | 10 | «Återställa söm» |

Ändra spets på sömmen

Avsmalning är en teknik som gör att sömmen blir spetsig i början och i slutet. Det finns 4 förinställda typer av spetsar att välja på. Dessutom kan du bestämma utseendet på spetsarna själv.



- > Tryck på «Dekorsömmar».
- > Välj en söm i kategorin 1400.



- > Tryck på «i-Dialog».



- > Tryck på «Välja avsmalningstyp».
- > Välj en spets för sömmen på displayens högra sida.



- > Tryck på «Ställa in sömmens spetsar» för att anpassa sömmens spetsar manuellt.
- > Tryck på «Minus» eller «Plus» uppe till höger på displayen för att förändra utseendet på sömmens spetsar.

- > Tryck på «Minus» eller «Plus» nere till höger på displayen för att förändra längden på sömmens spetsar.



Sy avsmalningsöm

Ändringar som görs på den valda sömmen sparas automatiskt. I det manuella läget ångras dessa ändringar när du väljer en ny söm.



- > Tryck på «Dekorsömmar».
- > Välj en söm i kategorin 1400.



- > Tryck på «i-Dialog».



- > Om du inte vill att ändringar på sömmen ska sparas, ska du trycka på «Manuell avsmalning».



- > Om du vill att ändringar på sömmen ska sparas automatiskt, ska du trycka på «Programmera längd för avsnitt 2».



- > För att börja sy trycker du på knappen «Start/stop» eller trampar ner fotpedalen.



- > När önskad längd har uppnåtts i mitten av den avsmalnande sömmen trycker du på knappen «Bakåtsöm».
 - Maskinen syr hela sömmen och stannar sedan automatiskt.

Sy avsmalningsöm automatiskt



- > Tryck på «Dekorsömmar».
- > Välj en söm i kategorin 1400.



- > Tryck på «i-Dialog».



- > Tryck på «Ställa in längd».
- > Vrid på «Övre funktionsknapp» eller «Undre funktionsknapp» för att ställa in längden.



- > Tryck på knappen «Start/stop» eller trampa ner fotpedalen för att börja sy.
 - Maskinen syr hela sömmen och stannar sedan automatiskt.

7.5 Sy korsstygn

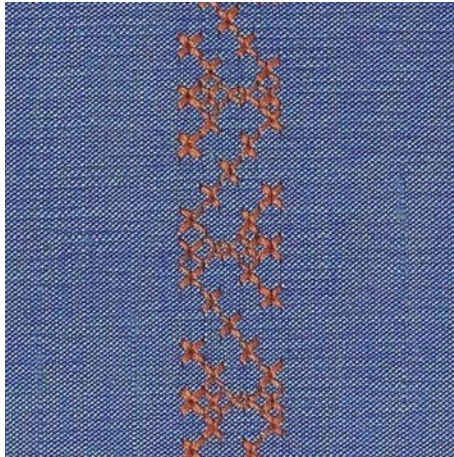

Korsstygnbroderi är en traditionell teknik och en utökning av de övriga dekorsömmarna. Sys korsstygnen på material med linstruktur ser de ut som handbroderade. Sys korsstygnen med broderitråd blir sömmen fylligare. Korsstygn används framför allt för hemdekorationer, för bårder på klädplagg och allmänt som prydnad. Eftersom varje påföljande sömrad riktar sig efter den första, är det viktigt att den första sömraden sys så rakt som möjligt.

- > Montera Standardfot #1C/1D eller Öppen broderifot #20C/20D.
- > Välj korsstygn i kategori 300 och kombinera efter behov.
- > Sy första sömraden med hjälp av kantlinjalen eller sömguiden så att den blir rak.
- > Sy andra sömraden en syfotsbredd från första raden eller med kantlinjal.

7.6 Biesen

Biesen



Stråveck är smala kantstickade veck, som sys innan plagget eller arbetet klipps till exakt. Vecken görs för utsmyckning eller i kombination med andra broderier. Att använda en stråvecksfot underlättar arbetet avsevärt. Denna teknik minskar storleken på tygytan. Beräkna därför alltid tillräckligt med tyg.

Översikt över stråvecksfötter

Biesenfot	Nummer	Beskrivning
	#30 (extratillbehör)	3 spår för kraftiga tyger. Med 4 mm-tvillingnål
	#31 (extratillbehör)	5 spår för kraftiga till medium tyger. Med 3 mm-tvillingnål
	#32 (extratillbehör)	7 spår för lätta till medium tyger. Med 2 mm-tvillingnål
	#33 (extratillbehör)	9 spår För mycket tunna tyger (utan iläggstråd). Med 1 eller 1,6 mm-tvillingnål
	#46C (extratillbehör)	5 spår Med 1,6 – 2,5 mm-tvillingnål För lätta till medium tyger.

Dra in iläggstråden

Stråvecken blir tydligare och får en upphöjd effekt med en iläggstråd. Iläggstråden måste passa bra i spåret på den aktuella syfoten. Iläggstråden måste vara färgäkta och får inte krympa.

- > Slå av maskinen.
- > Ta bort nålen.
- > Ta bort syfoten.
- > Ta bort stygnplåten.
- > Öppna spolkapselluckan.
- > Dra igenom iläggstråden genom gripäröppningen och nerifrån genom hålet i stygnplåten.
- > Sätt tillbaka stygnplåten.
- > Stäng spolkapselluckan.

- > Kontrollera att iläggstråden löper genom griparluckans lilla öppning.

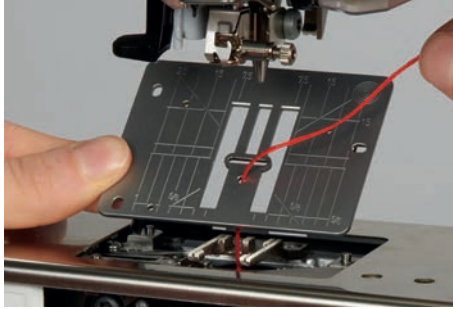

- > Sätt trådrullen på knäspaken.

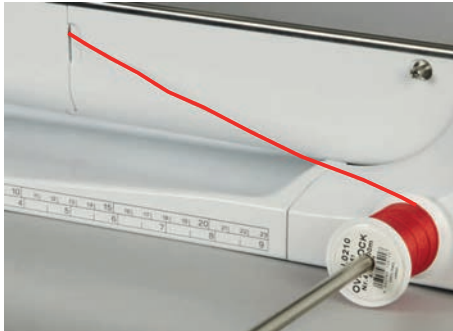

- > Kontrollera att iläggstråden löper lätt.
- > Om tråden inte löper lätt genom griparluckan så lämnar du luckan öppen medan du syr.
- > Slå av undertrådsindikatorn i setup-programmet när griparluckan är öppen.
 - När stråvecken sys ligger iläggstråden på avigsidan och hålls fast/sys över med undertråden.

Sy biesen

- > Använd lämplig tvillingnål.
- > Trä tvillingnålen.
- > Hämta upp undertråden.
- > Sy det första stråvecket.
- > Mata det första stråvecket på önskat avstånd under ett av spåren på stråvecksfoten.
- > Sy resten av stråvecken parallellt.

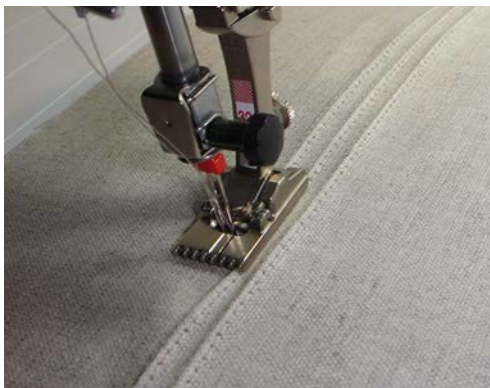

8 Alfabet och monogram

8.1 Översikt alfabet

Tryckbokstäver, kontur, skrivstil, comic, kyrillisk skrift och kyrillisk skrivstil kan även sys i två olika storlekar. Monogram kan sys i tre olika storlekar. Tryckbokstäver, kontur, skrivstil, comic, kyrillisk skrift och kyrillisk skrivstil kan även sys med små bokstäver (gemener).

För en perfekt stygnbildning rekommenderas att du använder samma trådfärg till över- och undertråd. Du kan med fördel förstärka arbetet på avigsidan med ett mellanlägg. Använd dessutom vid luddiga och långfibriga material som t.ex. frotté ett vattenlösligt mellanlägg på rätsidan.



Söm	Namn
ABCabc	Tryckbokstäver
ABCabc	Konturskrift
<i>ABCabc</i>	Skrivstil (kursiv)
ABCabc	Comic
<i>ABC</i>	Monogram 30/20/15 mm
ABCabc	Kviltande text
あいう	Hiragana
アイウ	Katakana
АБВабв	Kyrillisk skrift
<i>АБВ абв</i>	Kursiv kyrilliska

8.2 Skapa textrad



När du syr riktningssömmar, t.ex. monogram, rekommenderar vi att du använder gigafoten #40C. Gör gärna först ett syprov med tråden, tyget och mellanlägget som skall användas. Se till att tyget vid sömnad förs jämnt och utan tryck så att det inte kommer emot eller fastnar. Medan du syr ska du varken dra i, skjuta på eller hålla fast tyget.







- > Tryck på «Alfabet».
- > Välj skrift.



- > Tryck på «Kombiläge/Enkelläge» för att skapa en kombination.
- > Tryck på «Förstora/förminska fönster» (1) för att öppna det utökade inmatningsläget.



- > Välj bokstäver.
-  > Tryck på «Versaler» för att använda versaler (grundinställning).
-  > Tryck på «Gemener» för att använda gemener.
-  > Tryck på «Siffror och matematiska tecken» för att använda siffror och matematiska tecken.
-  > Tryck på «Specialtecken» för att använda specialtecken.



- > Tryck på «Radera» för att ta bort delar av texten.
- > Tryck på «Förstora/förminska fönster» igen för att stänga det utökade inmatningsläget.

8.3 Ändra skriftstorlek

Storleken på tryckbokstäver, konturskrift, kursiv stil, comicstil samt kyrillisk skrift kan minskas i enkelläget.



- > Tryck på «Alfabet».
- > Välj skrift.
- > Välj bokstäver.



- > Tryck på «i-Dialog».



- > Tryck på «Ändra skriftstorlek» för att minska storleken på bokstäverna.
- > Tryck på «Ändra skriftstorlek» igen för att öka storleken på bokstäverna till 9 mm.











9 Knapphål

9.1 Översikt knapphål

För att kunna skapa det perfekta knapphålet för varje knapp, situation och klädesplagg har BERNINA 790 PRO en omfattande uppsättning knapphål. Den tillhörande knappen kan sys i maskinellt. Även öljetter sys på samma sätt.



Söm	Sömnummer	Namn	Beskrivning
	51	Standardknapphål	Används för tunna till medium tyger, t.ex. blusar, klänningar, och sängkläder.
	52	Smalt standardknapphål	Används för tunna till medium tyger, t.ex. blusar, klänningar, och barn- och babykläder samt pyssel.
	53	Stretchknapphål	Används för alla elastiska material.
	54	Avrundat knapphål med normal träns	Används för medium till tjocka tyger, t.ex. klänningar, jackor, rockar och regnkläder.
	55	Avrundat knapphål med tvärgående träns	Används för medium till tjocka tyger, med förstärkt träns, t.ex. klänningar, jackor, rockar och regnkläder.
	56	Nyckelknapphål	Används för tjocka, oelastiska tyger, t.ex. jackor, rockar och fritidskläder.
	57	Nyckelknapphål med spetsig träns	Används för hårdare, oelastiska tyger, t.ex. jackor, rockar, jeans och fritidskläder.
	58	Nyckelknapphål med tvärgående träns	Används för hårda, oelastiska tyger, t.ex. jackor, rockar och fritidskläder.
	59	Raksömsknapphål	Används för kantstickning och förstärkning av knapphål och som passpoalknapphål, speciellt för knapphål i läder eller konstläder.
	60	Knappisyningsprogram	Används för att sy i knappar med 2 eller 4 hål.

Söm	Sömnummer	Namn	Beskrivning
	61	Öljett med smal sicksack	Används för hål för snören och smala band och som utsmyckning.
	62	Öljett med raksöm	Används för hål för snören och smala band och som utsmyckning.
	63	Heirloomknapphål	Används för handsydda effekter på kläder och handarbeten i lätta till medium tyger.
	64	Dubbelt avrundat knapphål	Används för medium till kraftiga tyger i alla möjliga material.
	65	Dubbelt avrundat heirloomknapphål	Används för tunna till medium vävda tyger, t.ex. blusar, klänningar och sängkläder.
	66	Smalt knapphål med dubbel spetsträns	Används för dekorativa knapphål i medium tyger, t.ex. klänningar och jackor.
	67	Avrundat knapphål med spetsig träns	Används för medium vävda tyger, t.ex. blusar, klänningar och jackor.
	68	Dekorativt nyckelknapphål med tvärgående träns	Används för hårdare, oelastiska tyger, t.ex. jackor, rockar och fritidskläder.
	69	Prydande knapphål med fluga	För dekorativa knapphål i kraftigare, ej töjbara tyger.
	70	Dekorativt stretchknapphål	Används för dekorativa knapphål i tunna till medium trikåtyger.

9.2 Använda utjämningsplatta

Behöver ett knapphål sys tvärgående mot arbetets kant kan du med fördel använda utjämningsplattan för knapphål (extra tillbehör).

- > Skjut in utjämningsplattan bakifrån mellan tyget och slädens fotsula fram till det tjocka tygstället.

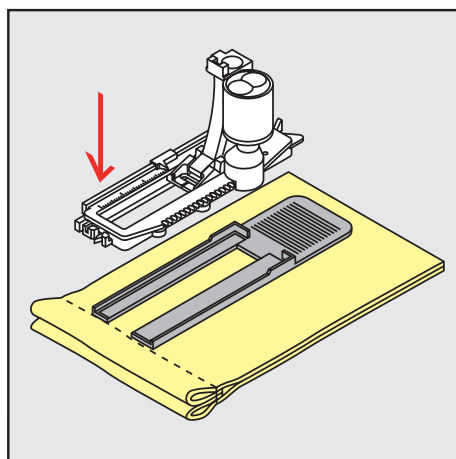

- > Sänk syfoten.

9.3 Matarhjälp

När du ska sy knapphål i besvärliga material rekommenderar vi att du använder matarhjälp (extra tillbehör). Den används tillsammans med knapphålsfot med släde #3A.

- > Skjut försiktigt in utjämningsplattan från sidan.

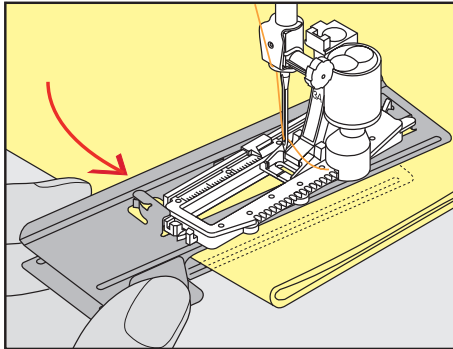

9.4 Markera knapphål

- > För knapphål som sys manuellt, markera stolplängden för knapphålet direkt på tyget med en krita eller vattenlöslig penna.

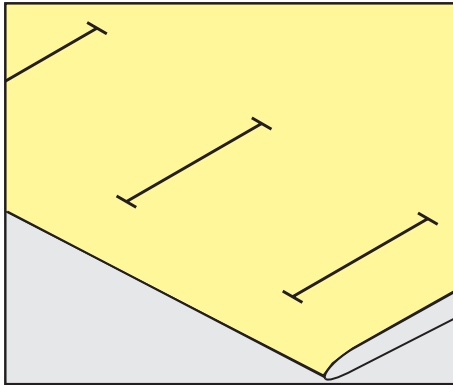

- > För knapphål som sys automatiskt, markera stolplängden för första knapphålet direkt på tyget med en krita eller vattenlöslig penna. Markera bara startpunkten för de övriga knapphålerna.

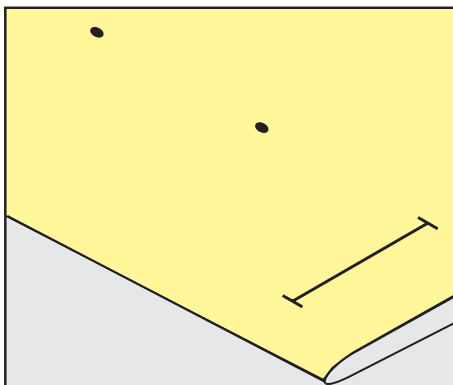

- > För nyckel- och avrundade knapphål som sys automatiskt, markera stolplängden för första knapphålet direkt på tyget med en krita eller vattenlöslig penna. Själva nyckelhålets längd sys därutöver.

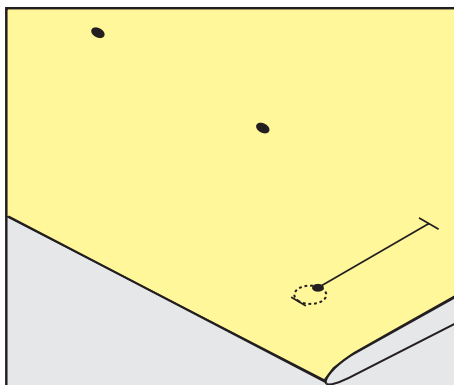

9.5 Iläggstråd

Använda iläggstråd med knappålsfot med släde #3A

Iläggstråden gör knapphålet stadigare och snyggare och passar framförallt till standardknapphål nr 51. Perfekt iläggstråd är pärlgarn nr 8, kraftig handsytråd och fint virkgarn. Vi rekommenderar att du inte håller fast iläggstråden när du syr.

Förutsättning:

- Knappålsfot med släde #3A är monterad och lyft.
- > Stick i nålen vid knapphålets början.
- > Styr iläggstråden åt höger under knappålsfoten med släde.
- > Lägg iläggstråden över klacken baktill på knappålsfoten med släde.

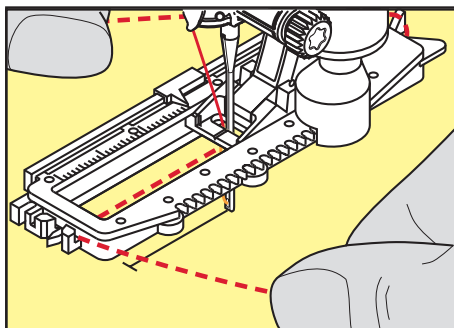

- > Dra fram iläggstråden åt vänster under knappålsfoten med släde.

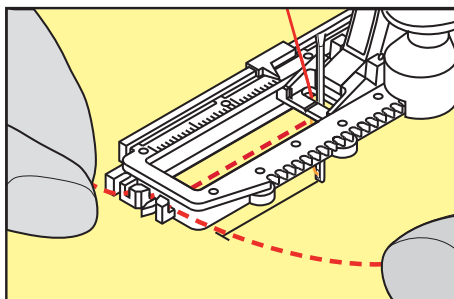

- > Dra in iläggstrådens ändrar i fästslitsen.
- > Sänk knappålsfoten med släde.
- > Sy knapphålet som vanligt.
- > Dra iläggstråden bakåt tills tråden försvinner i tränsen.

- > Dra iläggsträdens ändrar till avigsidan (med handsynål) och knyt eller fäst trådarna.

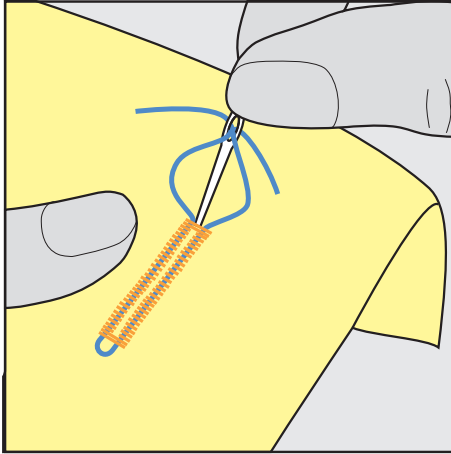

Använda iläggstråd med knappålsfot #3C

Förutsättning:

- Knappålsfot #3C är monterad och lyft.
- > Stick i nålen vid knappålets början.
- > Häng tråden fram till över mittersta tån på knappålsfoten.

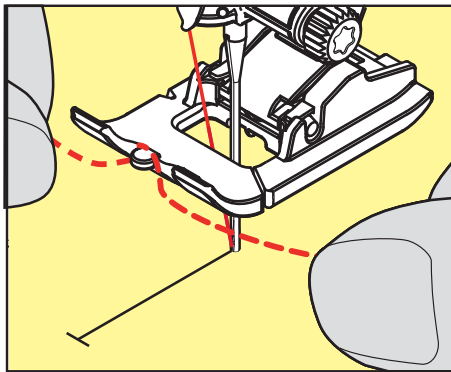

- > Dra båda iläggstrådsändarna bakåt under knappålsfoten och lägg iläggstrådarna i var sin skåra under fotsulan.

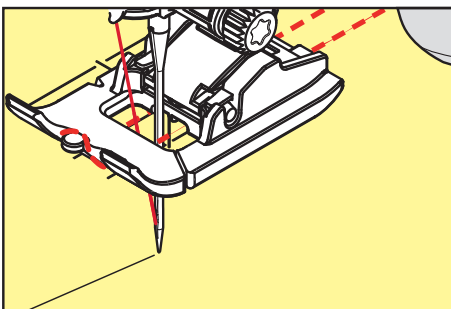

- > Sänk knappålsfoten.
- > Sy knappålet som vanligt.
- > Dra i iläggstrådsöglan tills att öglan göms i tränsen.

- > Dra läggsträdens ändrar till avigsidan med en handsynål och knyt eller fäst trådarna.

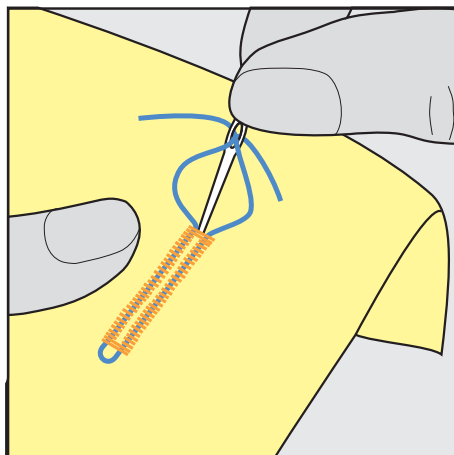

9.6 Göra ett syprov

Sy alltid ett provknapphål på en bit av samma tyg som ska användas. Vi rekommenderar att du dessutom använder samma mellanlägg och samma knapphål. Sy provlappen i samma syriktning. Genom att sy en provlapp kan du justera inställningarna tills du är nöjd med resultatet.

Börja med att förstärka raxömsknapphål nr 59 i alla sorts mjuka, löst vävda material, och för knapphål som slits mycket. Denna förstärkning används också för knapphål i läder, vinyl och filt.

Justering av balansen för manuellt standardknapphål och avrundat knapphål eller nyckelknapphål påverkar båda stolparna lika. Vid manuellt avrundat knapphål eller nyckelknapphål påverkar justeringarna stolparna diametralt motsatt.

När stygnräknarfunktionen används påverkar justeringar av balansen de båda stolparna på olika sätt varje gång.



- > Tryck på «Knapphål».
- > Välj knapphål.
- > Välj och montera önskad syfot.
- > Placera tyget under syfoten och sänk syfoten.
- > Trampa försiktigt ner fotpedalen och börja sy. Mata tyget försiktigt.
- > Kontrollera balansen när du syr och justera den vid behov.
- > Granska provlappen och gör nödvändiga inställningar.

9.7 Ställa in bredden på knapphålsöppning

Du kan ställa in bredden på knapphålsöppningen till mellan 0,1–2,0 mm innan du börjar sy.



- > Tryck på «Knapphål».
- > Välj knapphål.



- > Tryck på «i-Dialog».



- > Tryck på «Knapphålsöppning».
- > Vrid på Övre funktionsknappen eller «Undre funktionsknappen» för att ställa in bredden på knapphålsöppningen.

9.8 Ange längden på knappålet med knappålsfot med släde #3A



Du kan även lägga knappen mot mitten av den gula cirkeln på pekskärmen nertill. Med hjälp av «Multifunktionsknappar ovan/nedan» kan den gula cirkeln förstöras eller förminsas tills knappens diameter har mätts.

Till knappens diameter läggs automatiskt 2 mm till för knappålslängden. Är knappens diameter t.ex. 14 mm, beräknas 16 mm för knappålets längd.

Förutsättning:

- Knapphålsfot med släde #3A är monterad.



- > Tryck på «Knapphål».
- > Välj knapphål.



- > Tryck på «i-Dialog».



- > Tryck på «Ställa in knapphålslängd».
- > Vrid på «Övre funktionsknapp» eller «Undre funktionsknapp» för att anpassa knapphålslängden.

9.9 Ange längden på knapphålet med knapphålsfot #3C

När du använder #3C används stygnräknarfunktionen för att bestämma längden på knapphålet. Stygnräknarfunktionen är till för alla knapphålstyper. Den vänstra stolpen sys framåt, den högra bakåt. När balansen behöver justeras måste stygnräknarfunktionen för varje knapphål sparas på nytt.

Förutsättning:

- Knapphålsfot #3C är monterad.



- > Tryck på «Knapphål».
- > Välj knapphål.



- > Tryck på «i-Dialog».



- > Tryck på «Programmera längd med stygnräknare».
- > Sy första knapphålsstolpen till önskad längd.
- > Stanna maskinen.



- > Tryck på «Bakåtsöm»-knappen för att maskinen ska sy den nedre tränsen och den andra stolpen bakåt.
- > Stanna maskinen i jämnhöjd med det första stygnet.
- > Tryck på «Bakåtsöm»-knappen igen för att maskinen ska sy den övre tränsen och fäststygnen.
 - Knapphålslängden sparas ända tills maskinen stängs av och varje ytterligare knapphål sys precis likadant.

9.10 Sy knapphål automatiskt

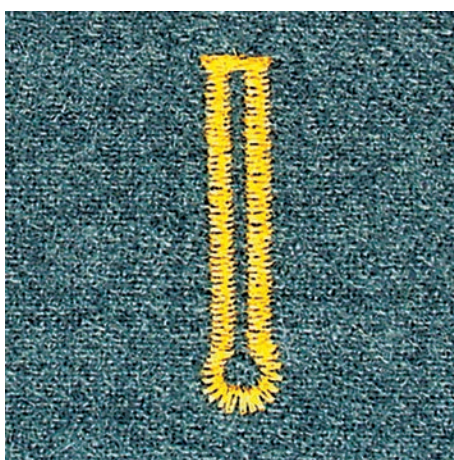
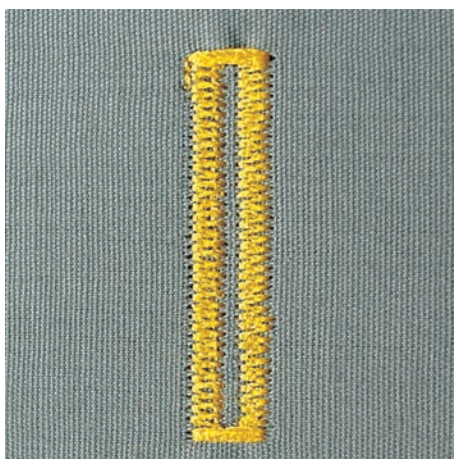

Vid användning av Knapphålsfot med släde #3A mäts knapphålslängden automatiskt genom linsen vid foten. Knapphålet kopieras exakt och maskinen ställer automatiskt om när rätt längd uppnåtts. Knapphålsfot med släde #3A lämpar sig för knapphål som är 4–31 mm, beroende på knapphålstyp. Knapphålsfot med släde #3A måste ligga helt platt på tyget för att längden ska kunna mätas korrekt. Alla programmerade knapphål blir lika långa och lika fina.

Förutsättning:

- Knapphålsfot med släde #3A är monterad.



- > Tryck på «Knapphål».
- > Välj knapphål nr 51–53 eller 54–58 eller nr 66, 68 eller 69.
- > Sy första knapphålsstolpen till önskad längd.



- > Tryck på «Bakåtsöm»-knappen för att programmera längden.



- > Tryck på «Start/stopp»-knappen eller trampa ner fotpedalen.
 - Maskinen syr automatiskt knapphålet färdigt. Alla ytterligare knapphål kommer att automatiskt sys i samma längd.

9.11 Programmera heirloom-knapphål

Förutsättning:

- Knapphålsfot med släde #3A är monterad.



- > Tryck på «Knapphål».
- > Välj Heirloomknapphål nr 63.
- > Sy första knapphålsstolpen till önskad längd.



- > Tryck på «Bakåtsöm»-knappen för att programmera längden.
 - Maskinen syr automatiskt knapphålet färdigt. Alla ytterligare knapphål kommer att automatiskt sys i samma längd.

9.12 Sy manuellt 7-steps-knapphål

Knapphålslängden bestäms manuellt under sömnd. Träns, rundning och fäststygn är förprogrammerade. Du kan välja de olika stegen genom att skrolla med pilfälten, göra direktval eller trycka på knappen «Bakåtsöm».

Förutsättning:

- Knapphålsfot med släde #3A är monterad.



- > Tryck på «Knapphål».
- > Välj Standardknapphål nr 51.



- > Tryck på «i-Dialog».



- > Tryck på «Ange längd manuellt».
 - Steg 1 på displayen är aktiverat för knapphålets början.
- > Sy första knapphålsstolpen till önskad längd.
 - När du börjar sy blir steg 2 aktiverat.

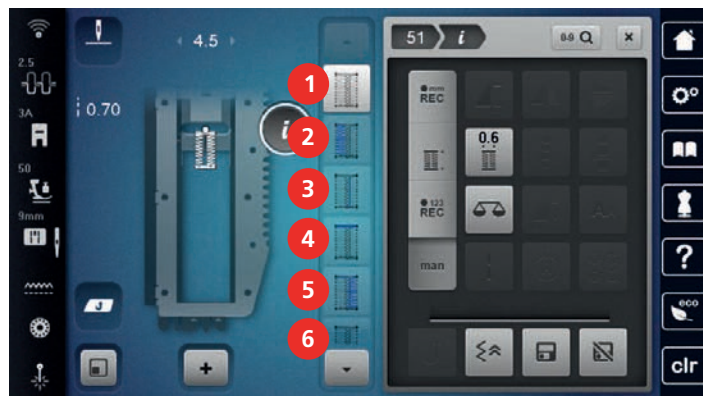

- > Stanna när knapphålet är så långt du vill ha det eller vid längdmarkeringen.
- > Tryck på «Skrolla ner» för att komma till steg 3.
 - Maskinen syr raksöm bakåt.
- > Maskinen stannar i jämnhöjd med det första stygnet vid knapphålets början.
- > Tryck på «Skrolla ner» för att komma till steg 4.
 - Maskinen syr den övre tränsen och stannar automatiskt.
- > Tryck på «Skrolla ner» för att komma till steg 5.
 - Maskinen syr den andra stolpen.
- > Stanna maskinen i jämnhöjd med första stolpens sista stygn.
- > Tryck på «Skrolla ner» för att komma till steg 6.
 - Maskinen syr den undre tränsen och stannar automatiskt.
- > Tryck på «Skrolla ner» för att komma till steg 7.
 - Maskinen syr fäststygn och stannar automatiskt.

9.13 Sy manuellt 5-steps-knapphål

Knapphålslängden bestäms manuellt under sömnd. Träns, rundning och fäststygn är förprogrammerade. Du kan välja de olika stegen genom att skrolla med pilfälten, göra direktval eller trycka på knappen «Bakåtsöm».

Förutsättning:

- Knapphålsfot med släde #3A är monterad.



- > Tryck på «Knapphål».
- > Välj Avrundat knapphål med normal träns nr 54.

Knapphål



> Tryck på «i-Dialog».



- > Tryck på «Ange längd manuellt».
 - Steg 1 på displayen är aktiverat för knapphållets början.
- > Sy första knapphålsstolpen till önskad längd.
 - Steg 2 är aktivt.

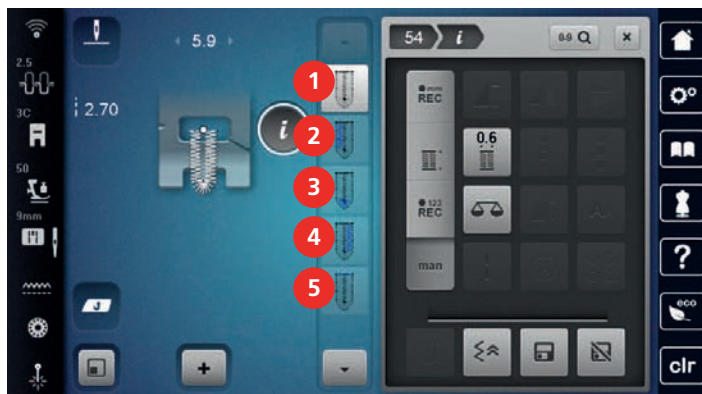

- > Stanna vid uppnådd stolplängd eller vid längdmarkeringen.
- > Tryck på «Skrolla ner» för att komma till steg 3.
- > Maskinen syr rundningen eller knoppen och stannar automatiskt.
- > Tryck på «Skrolla ner» för att komma till steg 4.
 - Maskinen syr den andra stolpen baklänges.
- > Stanna i jämnhöjd med första stygnet från knapphållets början.
- > Tryck på «Skrolla ner» för att komma till steg 5.
 - Maskinen syr den övre tråsen och syr fäststygnet automatiskt.

9.14 Öppna knapphålet med en sprättare

- > För extra säkerhet sätt en knappnål över varje tråns.
- > Skär upp knapphålet från båda hållen mot mitten.

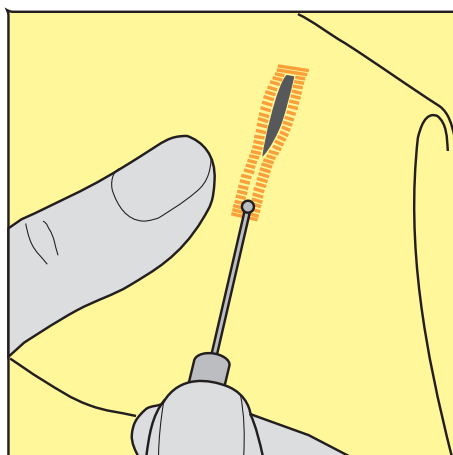

9.15 Öppna knapphålet med en knapphålsstans (extra tillbehör)

- > Lägg knapphålet på ett lämpligt träunderlag.

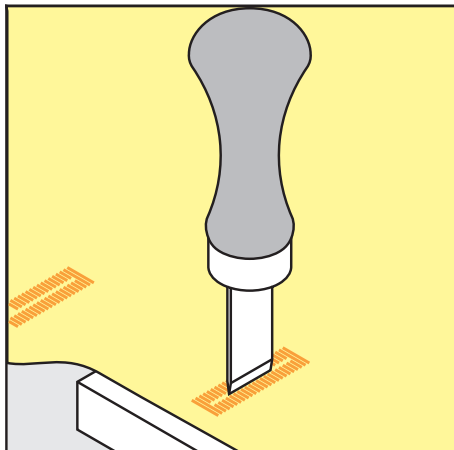

- > Placera knapphålsstansen i mitten av knapphålet.
- > Tryck ned knapphålsstansen för hand.

9.16 Sy fast knapp

Med knappisytningsprogrammet går det att sy fast knappar med 2 eller 4 hål, tryckknappar och snäpplås.

Rekommenderat syprogram: Knappisytningsprogram nr 60

Rekommenderad syfot: Knappisytningsfot #18

Alternativa syfötter:

- Standardfot #1/1C
- Stoppfot #9
- Standardfot med klar sula #34/34C

Anpassa halshöjden

Öka halshöjden för knappar på tjocka tyger, dvs. avståndet mellan knapp och tyg.

Sy fast knappar på tunna tyger och dekorknappar utan halshöjd.

OBSERVERA! Halshöjden går bara att ställa in med knappisytningsfot #18.

- > Lossa skruven på knappisytningsfoten.
- > Skjut upp tån motsvarande tygtjockleken.
- > Dra åt skruven.

Sy fast knappen

Förutsättning:

- Halshöjdsinställningen matchar tygtjockleken.
- Knappisytningsfot #18 eller en annan syfot är monterad.
- Monterad syfot är vald i användargränssnittet.
- Mataren är nedsänkt.



- > Tryck på «Knapphål».
- > Välj Knappisytningsprogram nr 60.
- > Vrid handhjulet tills undertråden kommer upp.
- > **OBSERVERA! Knappisytningsprogrammet börjar alltid över knappens vänsterhål.**
Lägg knappen på tyget. Skjut in knapp och tyg under nålen så att nålen sticker i vänsterhål.
På knappar med 4 hål syr du först de främre hålen, sedan de bakre.
- > Sänk syfoten.
- > Sy de första stygnen i vänsterhål med handhjulet.
- > Fortsätt att vrida handhjulet tills nålen övergår till högerhål. Kontrollera om nålen går i högerhål. Ställ in stygnbredden med övre funktionsknappen.

- > Håll fast tråden och trampa på fotpedalen.
 - Maskinen syr fast knappen och stannar automatiskt.
- > Ska knappen sitta riktigt ordentligt, kör knappisytningsprogrammet igen.
- > Kapa tråden med maskinen. Eller dra ut arbetet ur symaskinen och kapa tråden för hand. Dra övertråden nedåt och knyt av med undertråden.

9.17 Sy öljett



Sy öljetten två gånger för bättre stabilitet. Anpassa eventuellt med balansfunktionen.

Förutsättning:

- Standardfot #1C eller Öppen broderifot #20C är monterad.



- > Tryck på «Knapphål».
- > Välj Öljetten med smal sicksack nr 61 eller Öljetten med raksöm nr 62.
- > Vrid på «Övre funktionsknappen» eller «Undre funktionsknappen» för att ändra öljettsstorleken.
- > Sy öljettprogrammet.
 - Maskinen stannar automatiskt i slutet av öljettprogrammet.
- > Öppna öljetten med en syl, en håltång eller ett stansverktyg.

10 Kviltning

10.1 Översikt kviltsömmar



Söm	Sömnummer	Namn	Beskrivning
.....	nr 1301	Kviltning, fästprogram	För att fästa i början och slutet av söm med korta stygn framåt.
.....	nr 1302	Kviltning, raksöm	Används för maskinkviltning med raksöm med 3 mm stygnlängd.
.....	nr 1303	Lapptäckssöm/Raksöm	Används för att sy ihop patchwork-delar med raksöm med 2 mm stygnlängd.
.....	nr 1304 – nr 1308	Handkviltsöm	Används för handsömsimitation med monofilamenttråd.
┌┐┌	nr 1309 – nr 1314	Langett	Används för att applicera och sy fast dekorband.
▬▬▬	nr 1315	Satinsöm	För applikationer.
} }	nr 1316	Smal blindsöm	Används för att sy osynlig söm på applikationer
Ψ	nr 1317 – nr 1327 nr 1329 – nr 1330 nr 1339 – nr 1346 nr 1363 – nr 1371 nr 1373 – nr 1389	Dekorativ kviltsöm	Används för kviltning, Crazy Patchwork, för att dekorera och skapa.
⊞⊞⊞	nr 1331	Stippelsöm/ Meanderkviltsöm	Används för meandersömsimitation.

Söm	Sömnummer	Namn	Beskrivning
	nr 1332 – nr 1338	Kråkspark	Används för kviltning, Crazy Patchwork, för att dekorera och skapa.

10.2 Fästningsprogram i kviltning

Förutsättning:

- Standardfot #1C är monterad.



- > Tryck på «Kviltösningar».
- > Välj Kviltning, fästprogram nr 1301.
- > Trampa på fotpedalen.
 - Maskinen syr automatiskt i början 6 korta stygn framåt.
- > Sy fram till önskad längd.



- > Tryck på «Bakåtsöm»-knappen.
 - Maskinen syr automatiskt 6 korta stygn framåt och stannar automatiskt vid fästprogrammets slut.

10.3 Sy handkviltsöm

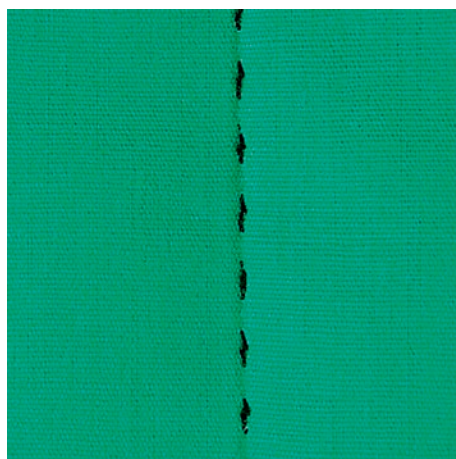

Handkviltsösningar lämpar sig för alla tyger och syprojekt som ska se ut som om de är handsydda. Du kan med fördel använda en monofilamenttråd som övertråd och en broderitråd som undertråd. Syhastigheten ska hållas nere för att förhindra att monofilamenttråden går av. Vid behov kan övertrådsspänningen och balansen anpassas till aktuellt arbete och önskad kviltsöm.

Förutsättning:

- Standardfot #1C är monterad.



- > Tryck på «Kviltösningar».
- > Välj Handkviltsöm nr 1304 nr 1308.
- > Anpassa vid behov övertrådsspänningen och balansen till det aktuella arbetet och vald kviltsöm.
- > Tryck på «Start/stopp»-knappen eller trampa på fotpedalen för att starta maskinen.

10.4 Frihandskviltning



Frihandskviltning och stoppning baserar sig på samma fria rörelseprincip. Vid meanderkviltning täcks hela ytor med kviltsömmar. Sömlinjerna är rundade och får inte korsa varandra.



- Använd kvilthandskar med gumminoppor för att lättare kunna styra tyget.
- Använd Spolkapsel med hög trådspänning (extra tillbehör) för bästa resultat.
- Vi rekommenderar att du använder sybord och knäspak.
- Vi rekommenderar att du kviltar från mitten och utåt med lätta, runda rörelser åt alla håll tills det önskade mönstret skapats.

Förutsättning:

- Kviltöversida, vaddering och kviltundersida ska vara väl sammanlagda och tråcklade.
- Mataren är nedsänkt.
- Stoppfot #9 är monterad.



- > Tryck på «Nyttosömmar».
- > Välj Raksöm nr 1.
- > Justera övertrådspänningen vid behov.
- > Välj nålposition nere för att undvika att tyget förskjuts.
- > Tryck på «Start/stopp»-knappen eller trampa på fotpedalen för att starta maskinen.
- > Håll båda händerna nära syfoten så att du kan föra tyget som i en ram. Se efter att nålen inte sticker flera gånger på samma ställe.
- > Minska hastigheten när du kviltar hörn för att vara säker på att få minsta stygnavstånd.
- > Mata tyget långsammare om tråden lägger sig ovanpå.
- > Mata tyget snabbare om det blir knutar på undersidan.

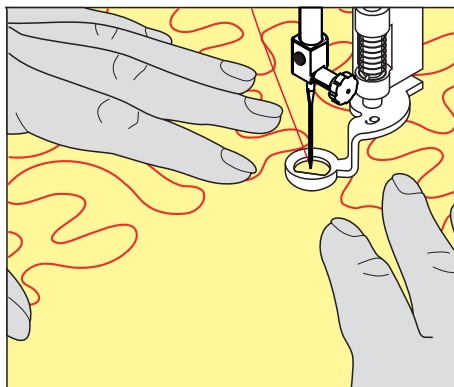

11 BERNINA stygnregulator (BSR)

BERNINA stygnregulator kompenserar vid frihandskviltning - en allt mer omtyckt syteknik - för den ojämna stygnlängd som uppstår när tyget styrs fritt. Vid frihandssöm blir varje stygn tack vare BSR-foten lika långt, vilket resulterar i en fin och regelbunden sömbild.

Så snart BSR-foten är monterad och mataren sänkts visas ett urval av olika lägen i fönstret. BSR-foten kan användas både för raksöm och sicksack.

BSR-foten reagerar på arbetets rörelse och kontrollerar maskinens hastighet upp till maximalt högsta hastighet. Det betyder: Ju snabbare materialet förflyttas, desto högre är maskinens hastighet.

Förflyttas arbetet för fort ljuder en akustisk signal. Signalen kan sättas på eller stängas av i «BSR»-fönstret. Signalen kan även sättas på eller stängas av i setup-programmet.

11.1 BSR-läge 1

BSR-funktionen styrs med fotpedalen eller «Start/Stop»-knappen. Starta BSR-läget. På foten lyser en röd lampa. När tyget flyttas ökar maskinens hastighet. Flyttas inte tyget mer är det möjligt att fästa på stället utan att trycka på en ytterligare knapp. När du arbetar med fotpedalen eller «Start/Stop»-knappen stängs BSR-läget 1 inte automatiskt av.

11.2 BSR-läge 2

BSR-funktionen styrs med fotpedalen eller «Start/Stop»-knappen. Maskinen startar bara om fotpedalen trampas ner eller «Start/Stop»-knappen trycks in och tyget flyttas samtidigt. Utan tygmatning stängs BSR-läge 2 automatiskt av. Det röda ljuset slocknar bara vid arbete med «Start/Stop»-knappen. Vid arbete med fotpedalen slocknar det röda ljuset inte.

11.3 BSR-läge 3

BSR-läget 3 är träcklingsläge. I träcklingsläge kan du välja 2 stygnlängder för träckling:

- SPI 2: 2 stygn per tum
- SPI 4: 4 stygn per tum

11.4 BSR-funktion med raksöm nr 1

Denna funktion möjliggör frihandskviltning med raksöm med en förinställd stygnlängd upp till 4 mm. Den inställda stygnlängden bibehålls oberoende av tygets rörelse, inom en bestämd hastighet.

11.5 BSR-funktion med sick-sack nr 2

Sicksack används t.ex. för att «måla» med tråd. Den inställda stygnlängden bibehålls **inte** när man syr sicksack, men BSR-funktionen underlättar arbetet.

11.6 Syförberedelser för kviltning

Montera BSR-foten

Förutsättning:

- Maskinen är avstängd.

OBSERVERA

BSR-fotens lins är smutsig

Maskinen känner inte igen BSR-foten.

> Rengör linsen med en mjuk, lätt fuktad trasa.

> Byt syfot.

- > Sätt in BSR-fotens kabel i motsvarande uttag (1).



- > Slå på maskinen.
 - BSR-displayen öppnas och BSR-läge 1 är aktiverat.

Byta syfotssula

OBSERVERA

BSR-fotens lins är smutsig

Maskinen känner inte igen BSR-foten.

- > Rengör linsen med en mjuk, lätt fuktad trasa.

- > Höj nålen.
- > Höj BSR-foten.
- > Slå av maskinen.
- > Avlägsna BSR-foten.
- > Tryck ihop de båda knapparna på BSR-foten.

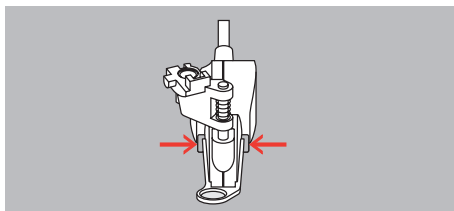

- > Dra syfotssulan nedåt ut ur fästet.
- > Skjut upp en ny syfotssula tills den går i lås.
- > Montera BSR-foten.

11.7 Använda BSR-läget

BSR-funktionen styrs med fotpedalen eller «Start/stopp»-knappen.

Start med fotpedalen: Fotpedalen måste hållas nedtryckt under kviltningen. Maskinen fortsätter i BSR-läge 1 tills fotpedalen släpps upp, även om tyget inte flyttas.

Om kviltningen avbryts i BSR-läge 2 syr maskinen, beroende på nålposition, ytterligare ett stygn och stannar med nålen lyft.

Förutsättning:

- Sybordet är monterat.
- Knäspaken är monterad.

- > Sänk mataren.
- > Ställ in önskat BSR-läge.



- > Tryck på «Start/stopp»-knappen eller trampa på fotpedalen för att sänka syfoten.

- > Tryck på «Start/stopp»-knappen igen och håll in den eller trampa på fotpedalen igen och håll den nedtryckt.
 - På BSR-syfoten lyser en röd lampa.
- > Flytta på tyget för att styra maskinens hastighet i BSR-läget.
- > Tryck på «Start/stopp»-knappen igen eller släpp upp fotpedalen för att avbryta BSR-läget.
 - BSR-läget avbryts och den röda lampan på syfoten slocknar.
- > Tryck på «BSR-läge» för att avaktivera BSR-läget och fortsätta kvilta utan automatisk stygnlängd.



11.8 Fästa

Fäststygn i BSR-läge 1 med «Start/Stop»-knappen

Förutsättning:

- BSR-syfoten är monterad och ansluten till maskinen.
- BSR-displayen är öppen och BSR-läge 1 är aktiverat.

- > Sänk mataren.
- > Sänk syfoten.
- > Tryck 2 gånger på «Nålposition upp/ner»-knappen.
 - Undertråden hämtas upp.



- > Stanna över- och undertråden.
- > Tryck på «Start/stopp»-knappen.
 - BSR-läget startar.



- > Sy 5–6 fäststygn.
- > Tryck på «Start/stopp»-knappen.
 - BSR-läget stannar.



- > Skär av tråden.

Sy fäststygn i BSR-läge 2

Förutsättning:

- BSR-syfoten är monterad och ansluten till maskinen.
- BSR-displayen är öppen och BSR-läge 2 är aktiverat.

- > Sänk syfoten.
- > Tryck på «Fästa»-knappen.
- > Tryck på «Start/stopp»-knappen eller trampa ner fotpedalen.



När tyget kommer i rörelse sys först några korta stygn, sedan är den inställda stygnlängden aktiv och fästfunktionen stängs automatiskt av.

12 My BERNINA broderi

12.1 Översikt broderimodul



- | | | | |
|---|---------------------------|---|-------------------------------|
| 1 | Broderiarm | 3 | Anslutningskenor för maskinen |
| 2 | Koppling för broderiramen | 4 | Uttag till maskinen |

12.2 Tillbehör som ingår i broderimodulen

Översikt tillbehör till broderimodulen







Bild	Namn	Användningsområde
	Broderifot #26L	För broderi, stoppning och frihandskviltning.
	Stora, ovala broderiramar	Broderar stora broderiarbeten och motivkombinationer upp till 145 x 255 mm (5,70 x 10,04 tum). Med mall för noggrann placering av tyget.

Bild	Namn	Användningsområde
	Medelstora broderiramar	Broderar medelstora broderiarbeten upp till 100 x 130 mm (3,94 x 5,12 tum). Med mall för noggrann placering av tyget.
	Små broderiramar	Broderar små broderiarbeten upp till 72 x 50 mm (2,83 x 1,97 tum). Friarmsbroderi av slutna syprojekt som ärmor, byxben eller sockor. Med mall för noggrann placering av tyget.
	Broderinålsortiment	För broderi.
	Mallklämmor till broderiram	Sätter fast eller tar bort broderimallen i broderiramen.
	Spolnät	För jämn trådföring av glatt tråd från trådrullar, t.ex. nylon-, rayon-, sidentråd eller metalltråd.

12.3 Översikt skärm

Översikt funktioner/meddelanden



- | | |
|--------------------------------------|-------------------------|
| 1 «Wifi» | 5 «Urval stygnplåt/nål» |
| 2 «Övertrådsspänning» | 6 «Matningsindikering» |
| 3 «Visa syfot/Välja syfot» | 7 «Undertråd» |
| 4 «Visa broderiram/Välja broderiram» | 8 «Laser» |

Översikt systeminställningar



- | | | | |
|---|--------------------|---|------------------------|
| 1 | «Home» | 5 | «Hjälp» |
| 2 | «Setup-programmet» | 6 | «eco-läge» |
| 3 | «Vägledning» | 7 | «Radera inställningar» |
| 4 | «Broderiguide» | | |

Översikt broderimeny



- | | | | |
|---|------------|---|-------------------|
| 1 | «Urval» | 3 | «Färginformation» |
| 2 | «Bearbeta» | 4 | «Broderi» |

12.4 Viktig information om broderi

Övertråd

En hög kvalitet (märkesvara) är viktig hos broderitrådar så att broderiet inte försämras pga oregelbunden trådtvinning eller att tråden går av.

Broderier blir särskilt effektfulla när fina, glänsande broderitrådar används. Trådtillverkare erbjuder ett stort tråd- och färgsortiment.

- Glansig polyestertråd är en slitstark, hållbar och färgäkta tråd som passar till alla sorters broderier.
- Viskos är en tunn, naturliknande fiber med sidenglans som är lämplig för ömtåliga broderier som inte utsätts för slitning.
- Metalltråd är en tunn till medium glansig tråd som lämpar sig för specialeffekter i broderiet.
- När du använder metalltråd ska den automatiska undertrådsavskäraren vara avstängd och heller inga andra trådsavskärare användas, eftersom knivarna annars riskerar att nötas ner och bli slöa.

- När du syr med metalltråd ska hastigheten och övertrådsspänningen minskas.



Undertråd

I de flesta fall används vid broderi svart eller vit undertråd. Om båda sidorna ska se likadana ut, så använd samma färg på under- och övertråd.

- Bobbin Fill är en särskilt mjuk och lät polyestertråd som lämpar sig väl till undertråd. Denna speciella undertråd säkerställer en konstant trådspänning och bästa möjliga omslingring av över- och undertråd.
- Stopp- och broderitrådar är tunna merceriserade bomullstrådar som används till broderier på bomullstyg.



Val av filformat för broderimotiv

För att broderimotiv ska kunna läsas av BERNINA-broderimaskinen måste de skapas med BERNINA-broderiprogrammet och exporteras som en EXP-fil. Förutom den egentliga broderifilen genereras en BMP-fil och en INF-fil. BMP-filen möjliggör en förhandsgranskning av broderimotivet och INF-filen innehåller information om trådfärgerna. **Tips:** Om INF-filen saknas visas inte broderimotivet med rätt trådfärger, utan bara med standardfärger. I sådana fall kan färgerna anges manuellt i motivets färgtabell direkt i maskinen.

Även följande broderiformat kan läsas av maskinen: BQM, SEW, PES, PEC, XXX, PCS, JEF och DST. BERNINA International AG garanterar inte att broderimotiv som inte skapats eller konverterats med ett BERNINA-broderiprogram kan avläsas och broderas korrekt.

Broderiprov

Ett broderiprov borde alltid broderas på en restbit av tyget som ska användas, och stärkas med samma typ av mellanlägg. För broderiprovet rekommenderas att du använder samma färger, trådar och nålar som du tänker använda till ditt broderiprojekt.

Motivets storlek

Broderimotiv kan förstoras eller förminsas i broderimaskinen eller på datorn med hjälp av BERNINA-broderiprogrammet (extra tillbehör). Förstoringar och förminskningar på upp till 20 % ger de bästa resultaten.

Kviltmotiv med filformatet BQM är vektorbaserade broderimotiv som kan anpassas till nästan alla storlekar. Stygnlängden förblir konstant när storleken på motivet anpassas enligt de broderiinställningar som gjorts i setup-programmet.

Brodera motiv från en tredje part

BERNINA rekommenderar dig att spara broderimotiv av alla filformat på ett USB-minne genom att använda gratisprogrammet «ART-Link». «ART-Link» säkerställer att motiven läses och broderas korrekt. «ART-Link» laddar du ner gratis från www.bernina.com/artlink.

Underlagssöm

Underlagssömmar är grunden för ett motiv och används för att stabilisera tyget och bibehålla formen. De förhindrar även att motivets täckstygn sjunker ner för djupt i materialets maskor eller väv.

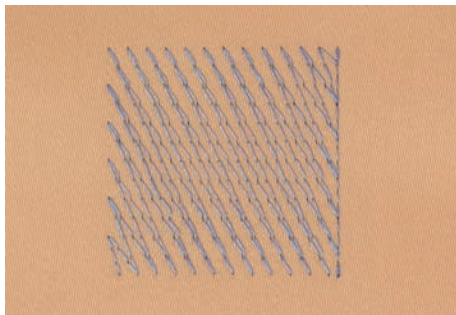

Satin- eller plattsöm

Vid satinsöm och kontursöm sticker nålen omväxlande i tyget på den ena och den andra sidan så att tråden täcker figuren med en mycket tät sicksack. Satinsöm lämpar sig för att fylla smala och små former. Den lämpar sig däremot inte för att fylla större ytor eftersom långa stygn blir för lösa och inte förmår täcka tyget helt. Det finns en risk att trådarna hänger lite grann vid för långa stygn och att broderiet därför kan skadas.

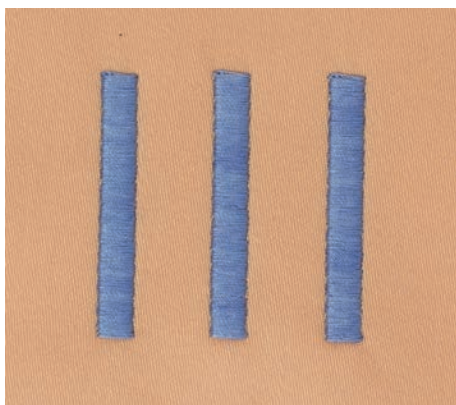

Plattsöm

Många korta lika långa stygn broderas i förskjutna rader mycket nära varandra och bildar en tät fyllyta.

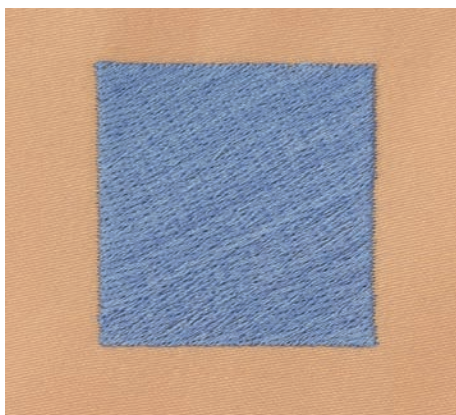

Hoppstyggn

Långa stygn som används för att flytta från del av motivet till nästa. Före och efter hoppstygnet sys fäststyggn. Hoppstyggnen klipps bort.

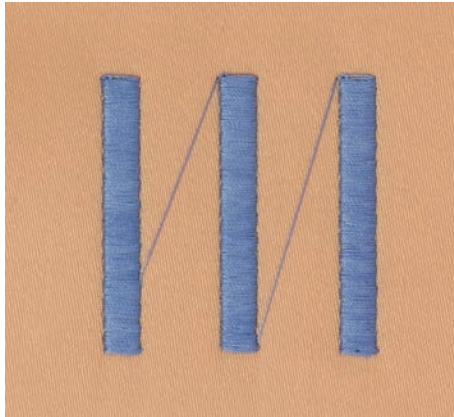

13 Broderiförberedelser

13.1 Ansluta broderimodulen

OBSERVERA

Transport av broderimodulen

Skada på broderimodulanslutningen och maskinen.

- > Avlägsna broderimodulen innan du flyttar på maskinen.

Förutsättning:

- Sybordet får inte vara monterat.
- > Ställ upp broderimodulen och maskinen på en stadig och jämn yta.
- > Kontrollera att broderiarmen kan röra sig obehindrat.
- > Lyft modulen på vänster sida.
- > Skjut in broderimodulen försiktigt från vänster till höger fram till maskinens broderimodulanslutning (1).

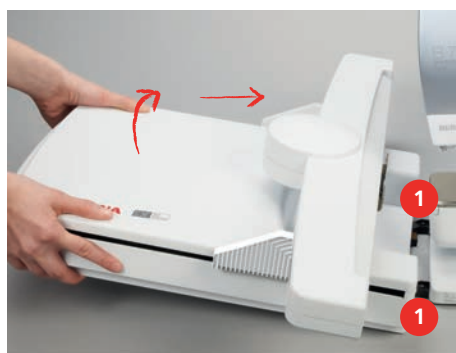

- > När du vill avlägsna modulen lyft den på vänster sida och dra försiktigt ut den åt vänster.



13.2 Förbereda maskinen

Sänka ner mataren

- > Tryck på «Matare upp/ner»-knappen.



Välja broderimotiv

Alla broderimotiv går att sy direkt eller kan anpassas med broderimaskinens olika funktioner. Alla broderimotiv hittar du i slutet av instruktionsboken. Det finns broderimotiv i syläget som också kan broderas. Motiven är ordnade i kategorier som i syläget och insorterade i mappar. Dessutom kan du läsa in broderimotiv från ditt eget minne eller från BERNINAs USB-minne.



> Tryck på «Home».



> Tryck på «Broderiläge».

> Välj alfabet, broderimotiv, söm eller eget broderimotiv ur en mapp.

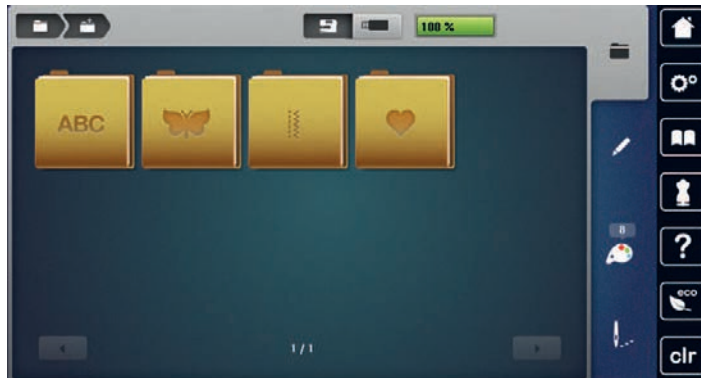

13.3 Broderifot

Montera broderifot

- > Hög nålen.
- > Hög syfoten.
- > Slå av maskinen.
- > Skjut upp låsspaken.
- > Dra loss syfoten.
- > Skjut in broderifoten underifrån upp i hållaren.
- > Tryck ned låsspaken.



Välja broderifot på pekskärmen

När du har monterat lämplig broderifot kan du välja den och spara den på maskinen. Dessutom kan du titta efter vilka andra fötter som står till förfogande för de andra broderimotiven, vartefter dom väljs.

- > Slå på maskinen.
- > Välj broderimotiv.



> Tryck på «Visa syfot/Välja syfot».



> Tryck på «Alternativa syfötter» för att få upp alla lämpliga syfötter för valt broderimotiv.
> Välj monterad broderifot.

13.4 Nål och stygnplåt

Montera broderinålen



Broderinålar av typen 130/705 H-SUK har större öga och är lätt rundade. Det minskar trådslitaget när rayon- och bomullsbroderitrådar används. Beroende på broderitråd rekommenderas nålgrovlekar nr 70-SUK till nr 90-SUK.

- > Höj nålen.
- > Slå av maskinen.
- > Avlägsna den monterade foten.
- > Lossa fästskruven till nålen med den grå torxskruvmejseln.



- > Dra nålen nedåt.
- > Håll fast den nya nålen med den platta sidan bakåt.
- > Skjut upp nålen tills det tar stopp.
- > Dra åt fästskruven med den grå torxskruvmejseln.

Välj broderinål på pekskärmen

När du har bytt nål kan du kontrollera om nålen går att använda med den stygnplåt som är vald.



> Tryck på «Välja nål».

> Välj ut monterad nål.

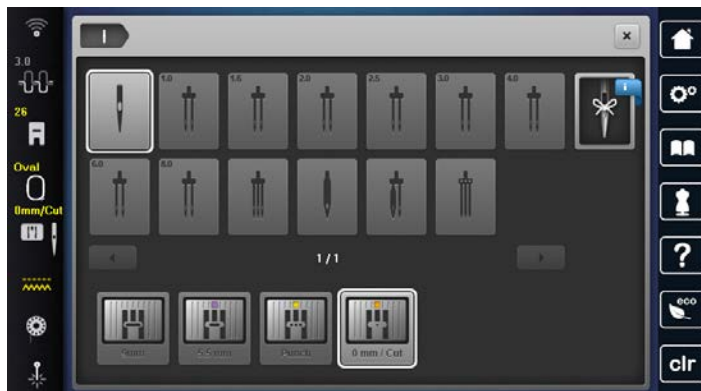

- Om den monterade nålen passar ihop med stygnplåten kan du börja brodera.
- Om den monterade nålen inte passar ihop med stygnplåten hindras maskinen automatiskt från att starta.

Notera nåltyp och nåltjocklek

Praktisk påminnefunktion: För att ingen information ska gå förlorad kan du också spara nåltyp och nåltjocklek i maskinen. På så vis kan du alltid kontrollera sparad nåltyp och nåltjocklek.



> Tryck på «Välja nål».



> Tryck på «Nålinformation».

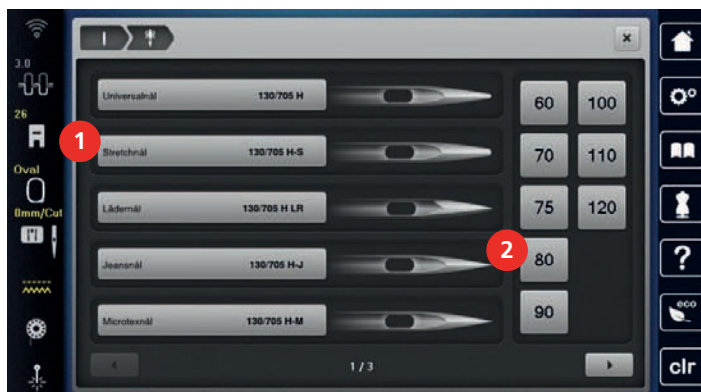

- > Välj den nåltyp (1) som är monterad.
- > Välj den nåltjocklek (2) som är monterad.

Montera stygnplåt

Stygnplåten (Stygnplåt CutWork/raksöm) har ett litet hål i nålområdet. Trådindragningen (omslingring av över- och undertråden) optimeras därmed. Det ger en snyggare söm.

- > Tryck på «Matare upp/ner»-knappen för att sänka mataren.
- > Slå av maskinen.
- > Ta bort nålen.
- > Ta bort syfoten.

- > Tryck ner stygnplåten vid markeringen i det bakre högra hörnet tills den lossnar.



- > Ta bort stygnplåten.
- > Placera öppningarna på stygnplåten (Stygnplåt CutWork/raksöm) över motsvarande stift och tryck nedåt tills den går i lås.

Välja stygnplåt på pekskärmen

Efter att du bytt stygnplåt kan du kontrollera om den lämpar sig för den nål du valt.



- > Tryck på «Välja stygnplåt».
- > Välj Stygnplåt CutWork/raksöm.



Hämta upp undertråden

Maskinen ska vara färdig för att brodera broderi innan du hämtar upp undertråden. Undertråden kan hämtas upp för en manuell knut i ett enda steg. Om du inte vill ha några fäststygn rekommenderar vi att du stänger av fäststygnen i setup-programmet.



- > Håll fast övertråden.
- > Tryck på «Nålposition upp/ner»-knappen.
 - Undertråden hämtas automatiskt upp.

Slå på och stänga av lasern

Lasern kan användas för att visa nålens exakta instickspunkt.

Förutsättning:

- Nålen är höjd.



- > Tryck på «Laser» för att slå på lasern.
 - Instickspunkten visas. Beroende på syfot och nålposition kan instickspunkten döljas av syfoten.
- > För att undvika avböjning av laserstrålen när du använder klara syfötter ska du sänka syfoten innan du börjar sy, t.ex. med knäspaken.
- > Tryck på fältet «Laser» med gul bakgrund för att stänga av lasern.

13.5 Broderiramar

Översikt broderiramar



1 Välja broderiram

Välja broderiram

Du får bäst broderieresultat om du väljer så liten broderiram som möjligt till broderimotivet.

Du får upp broderimotivets förinställda storlek.

Förutsättning:

- Broderimotiv har valts.



- > Tryck på «Visa broderiram/Välja broderiram».
 - Maskinen väljer automatiskt optimal broderiram till broderimotivets storlek. Är den förinställda broderiramen inte tillgänglig, så går det att välja annan broderiram. Sätter du i en ram som inte matchar valet, så förblir monterad ram aktiv och broderimotivdelen blir anpassad till den.
- > Välj den broderiram du vill ha.

Avrivbart mellanlägg

Mellanlägg ger ditt broderiprojekt mer stabilität. Ett avrivbart mellanlägg lämpar sig för alla vävda och ej töjbara material. Man kan använda 1 – 2 lager. Mellanlägg finns att köpa i olika tjocklekar. Vid större broderiytor sitter mellanlägget kvar under broderitråden. Mellanlägget fixeras på baksidan av tyget med spraylim. Efter avslutat broderi, riv försiktigt bort utskjutande delar av mellanlägget.

Klippbart mellanlägg

Mellanlägg ger ditt broderiprojekt mer stabilität. Ett klippbart mellanlägg lämpar sig för alla elastiska material. Man kan använda 1 – 2 lager. Mellanlägg finns att köpa i olika tjocklekar. Vid större broderiytor sitter mellanlägget kvar under broderitråden. Mellanlägget fixeras på baksidan av tyget med spraylim. Efter avslutat broderi, klipp försiktigt bort utskjutande delar av mellanlägget.

Använda limspray

Användning av limspray rekommenderas vid alla töjbara och hala material samt stickat. Det förhindrar att tyget dras eller glider snett. Applikationer fixeras exakt med limspray. Limspray ska inte användas i närheten av maskinen för att undvika försmutsning.

- > Spraya sparsamt med limspray på mellanlägget med ett avstånd på 25 – 30 cm (9 – 12 tum).
- > Lägg tyget och det sprayade mellanlägget på varandra utan att veck bildas och tryck fast.
- > Fixera mindre delar som fickor eller kragar på mellanlägget.
- > För att förhindra märken på t.ex. frotté eller polar fleece ska de delarna inte spännas upp, utan mellanlägg sprayas och spännas upp.
- > Fixera de delar som ska broderas.
- > Rensa bort limrester innan du startar maskinen.

Använda stärkelsespray

Stärkelsespray ger extra stabilitet till tunna och löst vävda material. Under tyget ska alltid ett extra mellanlägg användas.

- > Spraya tyget med stärkelsespray.
- > Låt tyget torka och stryk det torrt med strykjärnet om det skulle behövas.

Använda mellanlägg med klisteryta

Fastpressbart mellanlägg finns i olika tjocklekar. Använd mellanlägg som går lätt att lossa från grundmaterialet. Ett påpressbart mellanlägg lämpar sig för alla tyger som kan dras snett, t.ex. töjbara tyger som trikså eller jersey.

- > Pressa fast mellanlägget med klisterytan mot avigsidan med ett varmt strykjärn.

Använda självhäftande mellanlägg

Självhäftande mellanlägg lämpar sig för tyger som jersey och siden och stickade material som inte går att spänna upp i broderiramen.

- > Spänn upp mellanlägget i ramen med papperssidan uppåt.
- > Rispa papperet med en sax längsefter ramens kontur och avlägsna skyddspapperet.
- > Placera tyget på det frilagda självhäftande mellanlägget och tryck fast.
- > Rensa bort klisterrester innan du startar maskinen.

Använda vattenlösligt mellanlägg



När du broderar spets är det till fördel att spänna upp 1 – 3 lager av vattenlösligt mellanlägg i broderiramen. Eftersom broderimotivet inte broderas på något tyg är det bara själva tråden som skapar motivet som blir kvar. Broderimotiven behöver absolut förbindas med korta stygn, annars ramlar enstaka motiv ut.

Vattenlösliga mellanlägg passar för tunna tyger där andra mellanlägg skiner igenom samt för spets. Mellanlägget tvättas bort med vatten efter avslutat broderi. Mellanlägget skyddar utmärkt långfibriga material så att öglorna i t.ex. frotté inte skadas. Det förhindrar även att trådar sjunker ner och att enstaka slingor träder fram i broderiet.

- > Lägg mellanlägget på avigsidan.
- > Fixera mellanlägget om det behövs med limspray.
- > Förstärk glesa tyger även på framsidan med lämpliga mellanlägg och träckla fast, om det behövs.
- > Spänn upp alla lagren tillsammans i broderiramen.
- > Skölj broderimönstret efter broderingen och plantorka.

Förbereda broderiram

Broderiramen består av en yttre och en inre ram. Till varje ram hör en passande broderimall. Broderiytan har ett rutnät med 1 cm (0,39 tum) stora rutor. Mittpunkten och mittlinjens stödpunkter är försedda med hål. De markeringar som behövs kan överföras på materialet.

- > Markera broderimotivets mittpunkt på tyget med en vattenlös penna.

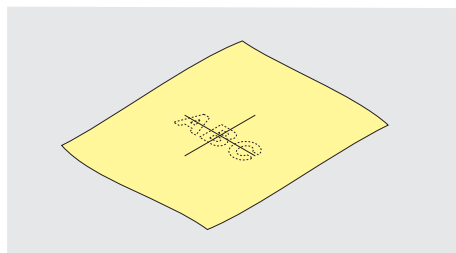

- > Lossa skruven på den yttre ramen.
- > Avlägsna den inre ramen.
- > Kontrollera att pilmarkeringarna på båda ramarna stämmer överens när du sätter ihop dom igen.
- > Montera mallklämmorna.

- > Lägg mallen i innerramen, så att BERNINAs logo ligger på framkanten vid pilmarkeringen, tills den går i lås.

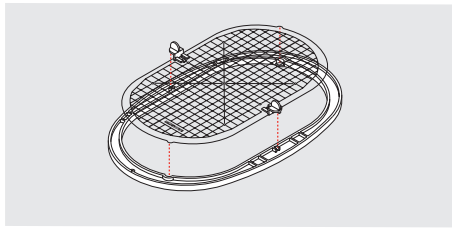

- > Placera tyget under innerramen.
- > Rikta in motivets mittpunkt på broderimallens mitt.
- > Lägg tyget och innerramen på ytterramen så att pilmarkeringarna på båda ramarna pekar mot varandra.

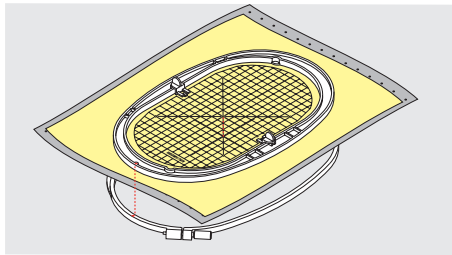

- > Sätt in ramarna i varandra utan att tyget förskjuts.
- > Dra i tyget tills det ligger stramt.
- > Dra åt skruven.
- > Ta bort mallen från broderiramen med hjälp av mallklämmorna.
- > Tryck in innerramen i ytterramen så att innerramen med tyget sticker ut upp till 1 mm nedåt så att friarmen inte blir skadad.

Montera broderiramen

- > Hög nålen.
- > Hög broderifoten.
- > Håll ramen med tygets rätsida upp och ramens låsmekanism till vänster.
- > Placera broderiramen under broderifoten.
- > Tryck låsmekanismens fästklämmor (1) mot varandra.
- > Placera broderiramen (2) över taggarna vid broderiarmen.
- > Tryck ned broderiramen tills den klickar på plats.
- > Släpp fästklämmorna (1).

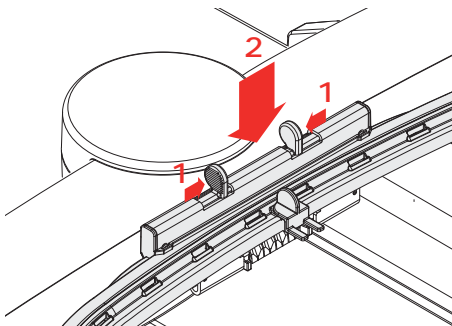

- > Tryck fästklämmorna mot varandra för att lossa broderiramen.
- > Lyft bort ramen.

Centrera broderiramen

Det underlättar trädningen att flytta på broderiramen när nålen befinner sig för nära ramen.



> Tryck på «Visa broderiram/Välja broderiram».



> Tryck på «Centrera broderiramen».

> Trä övertråden.



> Tryck på «Start/stopp»-knappen för att broderiramen ska gå tillbaka till den senaste positionen.

Flytta broderiramen bakåt

Vi rekommenderar att du skjuter bak broderiramen innan du trär, så att det går smidigare att byta undertrådsspole. Då kommer du lättare åt spolkapselluckan.



> Tryck på «Visa broderiram/Välja broderiram».



> Tryck på «Flytta broderiramen bakåt».

> Trä undertråden. (se sida 46)



> Tryck på «Start/stopp»-knappen för att broderiramen ska gå tillbaka till den senaste positionen. Ev. Dra tillbaka övertråden.

Flytta broderimodulen för syläge

Det går att placera broderimodulen så att du klarar alla syprojekt även när den är ansluten.



> Tryck på «Visa broderiram/Välja broderiram».

> Avlägsna broderiramen.



> Tryck på «Flytta broderiramen till vänster».



> Tryck på «Home».



> Tryck på «Syläge».

Rutnät på/av

Du kan placera broderimotivet noggrannare genom att visa ramcentrum och de rasterade hjälplinjerna.



> Tryck på «Visa broderiram/Välja broderiram».



> Tryck på «Rutnät på/av» för att visa ramcentrum på displayen.

> Tryck på «Rutnät på/av» igen för att visa de resterande hjälplinjerna.

> Tryck på «Rutnät på/av» igen för att dölja ramcentrum och de rasterade hjälplinjerna.

Välja broderimotivets mitt

Broderiramen placeras så att nålen befinner sig precis över mitten av broderimotivet eller början på motivet.



> Tryck på «Visa broderiram/Välja broderiram».



> Tryck på «Motivets mitt» för att placera broderiramen så att nålen står precis över mitten av broderimotivet.

> Tryck på «Motivets mitt» igen för att placera broderiramen så att nålen står precis över början på motivet.

Omplacering av broderiram

Broderiramen flyttas vid omplacering av broderimotivet automatiskt till den nya positionen. Därför är fältet «Synlig placering» automatiskt aktiverat och har en gul kontur när broderiramen är monterad.

Förutsättning:

- Broderiramen är monterad.



> Tryck på «Visa broderiram/Välja broderiram».



> Tryck på «Synlig placering» för att stänga av den automatiska rörelsen hos broderiramen vid omplacering av broderimotivet.

– «Synlig placering» har ingen gul kontur.

> Tryck på «Synlig placering» igen för att slå på den automatiska rörelsen hos broderiramen vid omplacering av broderimotivet.

14 Setup-program

14.1 Förändra inställningar broderi i Setup-programmet

Ytterligare information i detta ämne hittar du under (se sida 52).



15 Kreativt broderi

15.1 Översikt broderi



- | | | | |
|---|--|---|-------------|
| 1 | Broderitid/storlek på broderimotiv | 4 | «i-Dialog» |
| 2 | Förstora, förminska och förflytta bild | 5 | Motivnivåer |
| 3 | Broderiyta | | |

15.2 Välja och byta broderimotiv



- > Tryck på «Urval».



- > Tryck på «Hämta motiv».
- > Välj ett nytt broderimotiv.

15.3 Kontrollera tidsåtgång och motivstorlek

Urvalsmenyn «Bearbeta» visar ned till vänster (1) uppskattad brodertid i minuter samt brodermönstrets bredd och höjd i mm.

15.4 Reglera syhastigheten

Hastigheten kan regleras steglöst med hastighetsregleraren.

- > Skjut hastighetsreglaget åt vänster för att sänka hastigheten.
- > Skjut hastighetsreglaget åt höger för att öka hastigheten.

15.5 Redigera broderimotiv



Översikt redigera broderimotiv



- | | | | |
|----|-----------------------------|----|---|
| 1 | «Förflytta bilden» | 11 | «Duplicera» |
| 2 | «Förflytta motiv» | 12 | «Brodera bårder» |
| 3 | «Förminska bilden» | 13 | «Radera broderimotiv» |
| 4 | «Förstora bilden» | 14 | «Motivlayout» |
| 5 | «Förflytta motiv» | 15 | «Kontrollera motivstorlek» |
| 6 | «Vrida motiv» | 16 | «WordArt»
(aktiv när du väljer en text) |
| 7 | «Ändra motivets storlek» | 17 | «Gruppera motiv» |
| 8 | «Exakt placering» | 18 | «Ändra ordningsföljd i motivkombinationen» |
| 9 | «Spegelvända vänster/höger» | 19 | «Ändra stygntyp/stygntäthet» |
| 10 | «Spegelvända upp/ner» | 20 | «Rikta in broderimotiv»
(aktiv när du väljer en kombination) |



Förstora motivbilden

Bilden av broderimotivet kan förstoras. Dessutom kan bilden ändras med eller utan ändring av broderiarbetets placering.

- > Välj broderimotiv.
-  > Tryck på «Förstora bilden» för att redigera broderimotivsbilden.
-  > Tryck 1 till 4 gånger på «Förstora bilden» för att förstora broderimotivsbilden önskat antal steg.
-  > Tryck 1 till 4 gånger på «Förminska bilden» för att gå tillbaka till redigeringsläget.



Förminska motivbilden

Bilden av broderimotivet kan förminska. Dessutom kan bilden ändras med eller utan ändring av broderiarbetets placering.

- > Välj broderimotiv.
-  > Tryck på «Förstora bilden» för att redigera broderimotivsbilden.
-  > Tryck 1 till 4 gånger på «Förminska bilden» för att förminska broderimotivsbilden önskat antal steg.



Förflytta motivbilden

Bilden av broderimotivet kan förflyttas. Dessutom kan bilden ändras med eller utan ändring av broderiarbetets placering.



- > Välj broderimotiv.
-  > För att avaktivera «Förflytta bilden», tryck på «Förstora bilden».
 - «Förflytta bilden» är aktiv (mörkgrå).
- > Flytta broderimotivsbilden.
 - Broderiarbetets position ändras inte.
-  > Tryck på «Förminska bilden» för att gå tillbaka till redigeringsläget.

Förflytta motiv i förstorad bild

Bilden av broderimotivet kan förflyttas. Dessutom kan bilden ändras med eller utan ändring av broderiarbetets placering.

- > Välj broderimotiv.
-  > För att visa fältet «Förflytta söm» tryck på «Förstora bilden».
-  > Tryck på «Förflytta motiv».
 - Fältet blir mörkgrått.
- > Flytta broderimotivsbilden.
 - Broderiarbetets position ändras.
-  > Tryck på «Förminska bilden» för att gå tillbaka till redigeringsläget.

Förflytta motiv

- > Välj broderimotiv.
-  > Tryck på «i-Dialog».
-  > Tryck på «Förflytta motiv».
 - > Vrid på «Övre funktionsknappen» för att flytta broderimotivet horisontellt (i tvärriktningen) i steg om 1/10 mm.
 - > Vrid på «Undre funktionsknappen» för att flytta broderimotivet vertikalt (i längsriktningen) i steg om 1/10 mm, eller tryck på broderimotivet och håll in det för att flytta det fritt.
 - Förflyttningen visas i fälten med gul kontur.



-  > Tryck på «Centrera broderimotiv».
 - Motivet flyttas tillbaka till mitten av broderiramen.

Vrida motiv



- > Välj broderimotiv.
- > Tryck på «i-Dialog».



- > Tryck på «Vrida motiv».
- > Vrid «Övre funktionsknappen» eller «Undre funktionsknappen» åt höger för att rotera broderimotivet medurs.
- > Vrid «Övre funktionsknappen» eller «Undre funktionsknappen» åt vänster för att rotera broderimotivet moturs.



- > Tryck på «Roter broderimotiv +90°» för att rotera broderimotivet 90° åt gången.

Ändra motivstorlek proportionellt



Vi rekommenderar att du ändrar motivstorleken max. 20 % för optimal broderikvalitet.

Vill du ändra motivstorleken mer än 20 %, så måste du anpassa broderimotivet i ett separat broderiprogram och sedan lägga in det i maskinen igen.



- > Välj broderimotiv.
- > Tryck på «i-Dialog».



- > Tryck på «Ändra motivets storlek».



- > Om «Behåll proportioner» inte har en vit kontur, tryck på «Behåll proportioner».
 - «Behåll proportioner» har en vit kontur.



- > Vrid «Övre/undre funktionsknappen» åt höger för att förstora motivet.
- > Vrid «Övre/undre funktionsknappen» åt vänster för att förminska motivet.

Ändra motivstorlek oproportionellt



Vi rekommenderar att du ändrar motivstorleken max. 20 % för optimal broderikvalitet.

Vill du ändra motivstorleken mer än 20 %, så måste du anpassa broderimotivet i ett separat broderiprogram och sedan lägga in det i maskinen igen.



- > Välj broderimotiv.
- > Tryck på «i-Dialog».



- > Tryck på «Ändra motivets storlek».



- > När «Behåll proportioner» har en vit kontur, tryck på «Behåll proportioner».
 - «Behåll proportioner» har ingen vit kontur.



- > Vrid «Övre funktionsknappen» åt höger för att bredda motivet.
- > Vrid «Övre funktionsknappen» åt vänster för att smala av motivet.
- > Vrid «Undre funktionsknappen» åt höger för att förlänga motivet.
- > Vrid «Undre funktionsknappen» åt vänster för att korta motivet.

Spegelvända motiv

Broderimotiv kan speglas både i sidled och i höjlded.

- > Välj broderimotiv.
- > Tryck på «i-Dialog».



- > Tryck på «Spegelvända vänster/höger» för att spegla motivet i höjlded (horisontellt).



- > Tryck på «Spegelvända upp/ner» för att spegla motivet i sidled (vertikalt).

Ändra sömtyp

Är satinsömmens stygn för långa kan de omvandlas till plattsöm.

- > Välj broderimotiv.
- > Tryck på «i-Dialog».



- > Tryck på «Ändra stygntyp/stygnstäthet».



- > Tryck på knappen upptill på displayen (1) för att ställa om satinsömmen till plattsöm.
- > Ställ in och bekräfta stygnlängden (2).

Ändra stygntätheten

Om satinsömmen är för tät kan stygntätheten anpassas.

- > Välj broderimotiv.
- > Tryck på «i-Dialog».



- > Tryck på «Ändra stygntyp/stygntäthet».



- > Ställ in stygntätheten (1).

Kontrollera motivstorlek och -placering

Du kan kontrollera om motivet ryms på det tänkta området på tyget. Punkter som ligger utanför broderiramen ignoreras av maskinen.

- > Välj broderimotiv.
- > Tryck på «i-Dialog».



- > Tryck på «Kontrollera motivstorlek».
 - Broderiramen förflyttar sig tills nålen befinner sig i den position som visas på displayen.







- > Tryck på motsvarande pil för att välja hörn på broderimotivet.
 - Broderiramen förflyttar sig tills nålen befinner sig i den position som visas på displayen. Är motivet fortfarande inte i rätt position, kan du ändra den med «Övre/Undre funktionsknapp» och sedan göra om en fullständig kontroll.





- > Tryck på «Motivets mitt» för att förflytta nålen till mitten av broderimotivet.
- > Vrid på «Övre funktionsknappen» för att förflytta broderimotivet i höjdlid (horisontellt).
- > Vrid på «Undre funktionsknappen» för att förflytta broderimotivet i sidled (vertikalt).

Brodera bårder

När du broderar bårder är det en fördel om du använder Broderiram Mega eller Broderiram Maxi. Då måste du inte spänna om ditt broderiprojekt så ofta. Det rekommenderas att du ritar in hjälplinjer på tyget och använder broderimallen för att spänna in och om tyget. Hjälplinjerna ska löpa parallellt med mallens linjer. I följande exempel används den ram som ingår i leveransen.

- > Välj broderimotiv.
 - > Tryck på «i-Dialog».
- 
- > Tryck på «Brodera bårder».
 - Motivet kopieras så många gånger som det får plats i broderiramen.
 - Referenspunkterna som behövs när man spänner om tyget i ramen tillfogas.
 - > Lägg till ytterligare referenspunkter med pilfälten (1) om det behövs.
 - > Tryck på «Minus»/«Plus» (2) för att ställa in antalet broderimotiv.
 - > Tryck på «Minus»/«Plus» (3) för att ställa in avståndet mellan broderimotiven.
- 
- > Tryck på «Anpassa broderiets storlek till ramen» (4) för att automatiskt anpassa alla broderimotiv så att de passar in i broderiramen.
- 
- > Tryck på «Bekräfta».
- 



- > Tryck på «i-Dialog».
- 
- > Tryck på «Broderi».
- 
- > Tryck på knappen «Start/stopp» och brodera bården.
 - Motiven ska vara färdigt broderade.
- 

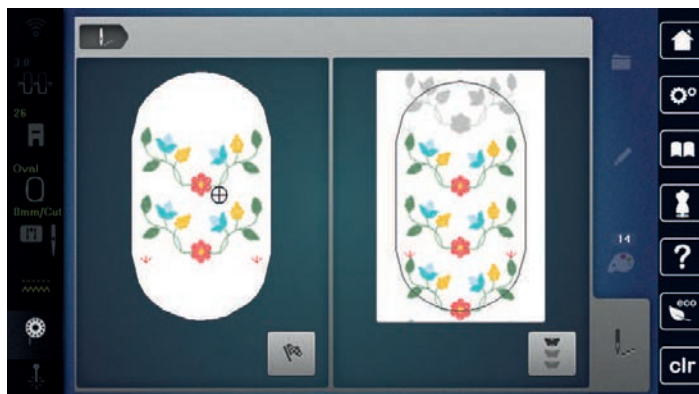



- > När referenspunkterna har broderats trycker du på «Brodera bårder».
 - En animering visar när tyget behöver spännas om i ramen.

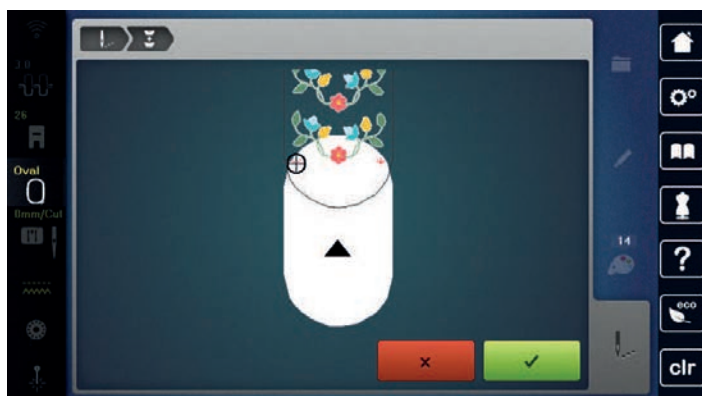

- > Avlägsna broderiramen och spänn om tyget så att de broderade referenspunkterna befinner sig i det övre broderiområdet av ramen med ett avstånd på minst 3 cm (1,18 tum) från ramens övre kant.
- > Montera broderiramen.
- ✓ > Tryck på «Bekräfta».
 - Broderiramen flyttas automatiskt till närheten av referenspunkten.
 - Fältet «AUTO» är aktiverat och broderiramen flyttar sig automatiskt till närheten av den senaste referenspunkten.
- > Bestäm med pilknapparna på vilken sida av det sydda broderiet nästa referenspunkt ska läggas till.
- > Vrid på «Övre funktionsknapp» eller «Undre funktionsknapp» för att placera broderiramen exakt där du vill ha den.



- > Tryck på «Bekräfta».



- > Tryck på «Start/stopp» och fortsätt brodera.
- > Upprepa dessa steg tills bården uppnått önskad längd.

Fördubbla broderimotiv



- > Välj broderimotiv.
- > Tryck på «i-Dialog».



- > Tryck på «Duplicera».
- Motivet (1) dubblas (2).



Skapa en layout för broderimotiven

Det finns olika förinställda former för broderimotivens layout.

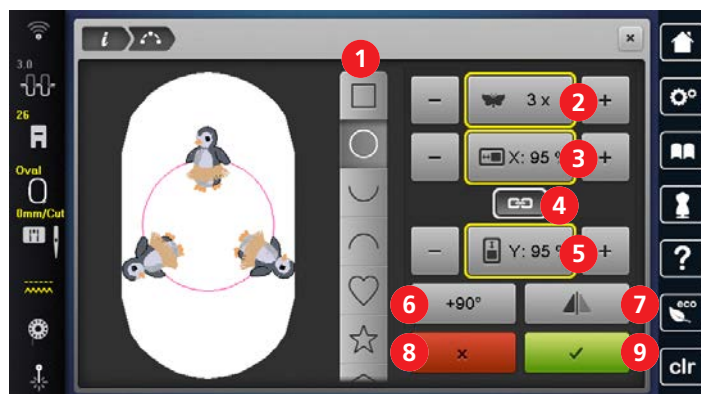

- | | |
|-------------------------|-----------------------|
| 1 «Former» | 6 «Vrida motiv» |
| 2 «Antal motiv» | 7 «Spegelvända motiv» |
| 3 «Formens bredd» | 8 «Avbryt» |
| 4 «Behåll proportioner» | 9 «Bekräfta» |
| 5 «Formens höjd» | |

- > Välj ett broderimotiv eller en kombination.
- > Välj form för broderimotivens layout.
- > Ställ in antalet broderimotiv.
- > Ställ in formens höjd och bredd.
- > Vrid eller spegelvänd broderimotivet. Vid vridning vrids broderimotivet medurs i steg om 90°. Vid spegelvändning speglas vartannat broderimotiv horisontellt

Radera motiv

Det aktiva motivet raderas.

- > Välj broderimotiv.
- > Tryck på «i-Dialog».



- > Tryck på «Radera».

Ångra åtgärder

Alla åtgärder kan stegvis ånras och på samma sätt återställas.

Förutsättning:

- Du har valt ut ett motiv och gjort ändringar.



- > Tryck på «Ångra inmatning» för att ångra den sista åtgärden.
- > Tryck på «Ångra inmatning» flera gånger för att ångra de sista åtgärderna i tur och ordning.



- > Tryck på «Återställa inmatning» för att återställa den sista åtgärden.
- > Tryck på «Återställa inmatning» flera gånger för att återställa de sista åtgärderna i tur och ordning.

15.6 Exakt placering

Placera broderimotiv med hjälp av två rasterpunkter

Med denna funktion kan broderimotiv placeras exakt på tyget med hjälp av två rasterpunkter.



- | | | | |
|---|---------------------------------|---|--------------|
| 1 | Rasterpunkt | 4 | «Sats» |
| 2 | «Placering av skärningspunkter» | 5 | «Återställa» |
| 3 | «Bibehålla motivstorleken» | | |

Förutsättning:

- Två valfria rasterpunkter för broderimotivet har markerats direkt på tyget med en krita eller vattenlöslig penna. Området eller platsen där broderimotivet ska placeras är väl synlig.
- Den monterade broderiramen är vald.

- > Välj broderimotiv.
- > Ställ in broderimotivets storlek så att den passar till ramen samt position och inriktning.
- > Tryck på «i-Dialog».



- > Tryck på «Exakt placering».



- > Tryck på «2-punktsplacering».



- > Tryck på «Placering av skärningspunkter».
- Broderimotivet förses med ett raster med rasterpunkter.



- > Välj den första rasterpunkten (vridpunkten) och placera nålen över motsvarande markering på tyget med hjälp av funktionsknapparna. Lasern kan slås på för exakt placering av nålen.



- > Tryck på «Sats» för att bekräfta positionen.
- Punkten ändrar färg och fastnar.
- > Välj den andra rasterpunkten och placera nålen över motsvarande markering på tyget.

SET

- > Tryck på «Sats» för att bekräfta positionen.
 - Markeringen av punkterna återställs.
 - Det går att göra ytterligare anpassningar av broderimotivets placering genom att ställa in punkterna på nytt.
 - Broderimotivet har placerats och kan broderas.

Placera broderimotiv med hjälp av två fritt placerade punkter

Med denna funktion kan broderimotiv placeras exakt på tyget med hjälp av två fritt placerade punkter.



- | | | | |
|---|----------------------------|---|--------------|
| 1 | Placeringspunkt | 4 | «Sats» |
| 2 | «Fri punktplacering» | 5 | «Återställa» |
| 3 | «Bibehålla motivstorleken» | | |

Förutsättning:

- Markera två valfria punkter från broderimotivet direkt på tyget med en krita eller vattenlöslig penna. Området eller platsen där broderimotivet ska placeras är väl synlig.
- Den monterade broderiramen är vald.

- > Välj broderimotiv.
- > Ställ in broderimotivets storlek så att den passar till ramen samt position och inriktning.
- > Tryck på «i-Dialog».



- > Tryck på «Exakt placering».



- > Tryck på «2-punktsplacering».



- > Tryck på «Fri punktplacering».
- > Placera den första punkten (vridpunkten) på broderimotivet.
 - Den markerade punkten visas i fönstret.
- > Placera nålen över motsvarande markering på tyget med hjälp av funktionsknapparna. Lasern kan slås på för exakt placering av nålen.

SET

- > Tryck på «Sats» för att bekräfta positionen.
 - Punkten ändrar färg och fastnar.
- > Välj den andra placeringspunkten för broderimotivet och placera nålen över motsvarande markering på tyget.

SET

- > Tryck på «Sats» för att bekräfta positionen.
 - Punkterna döljs.
 - Det går att göra ytterligare anpassningar av broderimotivets placering genom att ställa in punkterna på nytt.
 - Broderimotivet har placerats och kan broderas.

Placera broderimotivet med ändrad form i en fyrkant

Med denna funktion kan broderimotiv placeras exakt på tyget innanför en fyrkantig begränsningsram. Broderimotivet infogas innanför begränsningsramen med motsvarande ändrad form.

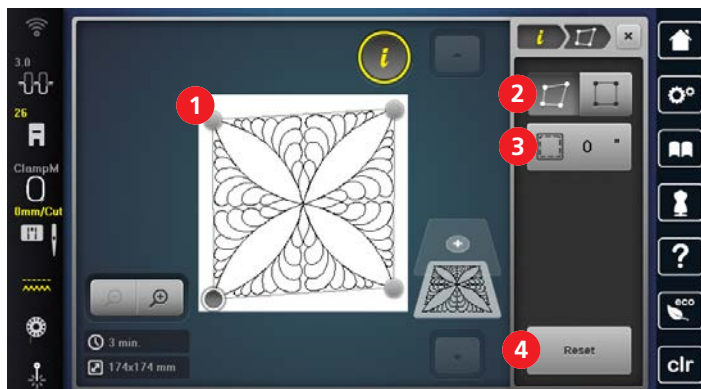

- | | | | |
|---|--------------|---|----------------------|
| 1 | Hörnpunkt | 3 | «Avstånd på insidan» |
| 2 | «Ändra form» | 4 | «Återställa» |

Förutsättning:

- De fyra hörnpunkterna på broderimotivet har markerats direkt på tyget med en krita eller vattenlöslig penna. Området eller platsen där broderimotivet ska placeras är väl synlig.
- Den monterade broderiramen är vald.

- > Välj broderimotiv.
- > Ställ in broderimotivets storlek så att den passar till ramen samt position och inriktning.
- > Tryck på «i-Dialog».



- > Tryck på «Exakt placering».



- > Tryck på «4-punktsplacering».



- > Tryck på «Ändra form».
- > Välj en hörnpunkt och placera nålen över motsvarande markering på tyget med hjälp av funktionsknapparna. Lasern kan slås på för exakt placering av nålen.

- > Välj nästa hörnpunkt och placera nålen.



- > Ställ vid behov in det invändiga avståndet.
 - Broderimotivet har placerats och kan broderas.

Placera broderimotivet proportionerligt i en fyrkant

Med denna funktion kan broderimotiv placeras exakt på tyget innanför en fyrkantig begränsningsram. Broderimotivet infogas innanför begränsningsramen proportionerligt och centrerat.

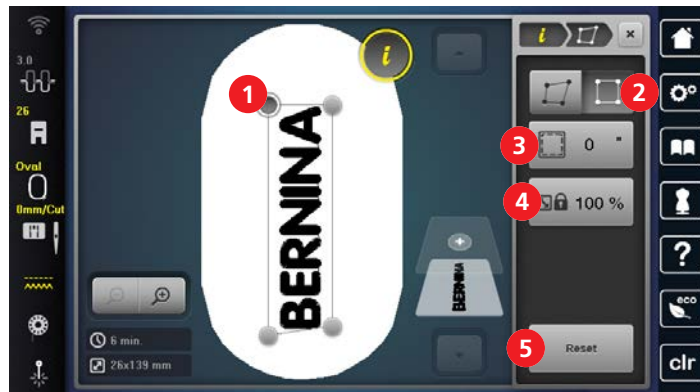

- | | | | |
|---|----------------------|---|----------------------------|
| 1 | Hörnpunkt | 4 | «Bibehålla motivstorleken» |
| 2 | «Placering» | 5 | «Återställa» |
| 3 | «Avstånd på insidan» | | |

Förutsättning:

- De fyra hörnpunkterna på broderimotivet har markerats direkt på tyget med en krita eller vattenlöslig penna. Området eller platsen där broderimotivet ska placeras är väl synlig.
- Den monterade broderiramen är vald.
- > Välj broderimotiv.
- > Ställ in broderimotivets storlek så att den passar till ramen samt position och inriktning.
- > Tryck på «i-Dialog».



- > Tryck på «Exakt placering».



- > Tryck på «4-punktsplacering».



- > Tryck på «Placering».
- > Välj en hörnpunkt och placera nålen över motsvarande markering på tyget med hjälp av funktionsknapparna. Lasern kan slås på för exakt placering av nålen.
- > Välj nästa hörnpunkt och placera nålen.



- > Ställ vid behov in det invändiga avståndet.
 - Broderimotivet har placerats och kan broderas.

15.7 Kombinera broderimotiv

Kombinera broderimotiv

Flera broderimotiv kan kombineras med varandra.

- > Välj broderimotiv.



> Tryck på «Lägg till motiv».



> Välj ytterligare ett broderimotiv.

Radera enstaka motiv

Förutsättning:

- En kombination av broderimotiv har skapats.
- > Tryck på önskat broderimotiv vid motivnivåerna (1), håll in och dra utåt.
- Ett nytt fönster öppnas.



> Tryck på «Bekräfta» för att radera det valda broderimotivet.

Fördubbla motiv

- > Välj broderimotiv.
- > Tryck på «i-Dialog».



- > Tryck på «Duplicera».
- Motivet (1) dubbleras (2).



Kopiera kombination

När en hel kombination dubbleras kan inte längre några enstaka broderimotiv väljas.



- > Välj broderimotiv.
- > Tryck på «Lägg till motiv».
- > Välj ytterligare ett broderimotiv.
- > Välj kombination (1).



- > Tryck på «i-Dialog».



- > Tryck på «Duplicera».
 - Kombinationen dubbleras (2).



Gruppera motiv

Broderimotiv kan läggas till en grupp eller tas bort. De grupperade motiven kan behandlas som ett broderimotiv.

Motivens ordningsföljd i gruppen går att ändra. (se sida 161)

Löser du upp motivets gruppering, så blir broderimönstret uppdelat i olika element/färger som inte slås ihop igen om du grupperar om. När det gäller alfabet måste först längden av hoppstyggn ställas på 1 i setup-programmet. Då fungerar gruppupplösningen för alla bokstäver.

- > Skapa motivkombination.
- > Välj ett motiv (1) i motivkombinationen.

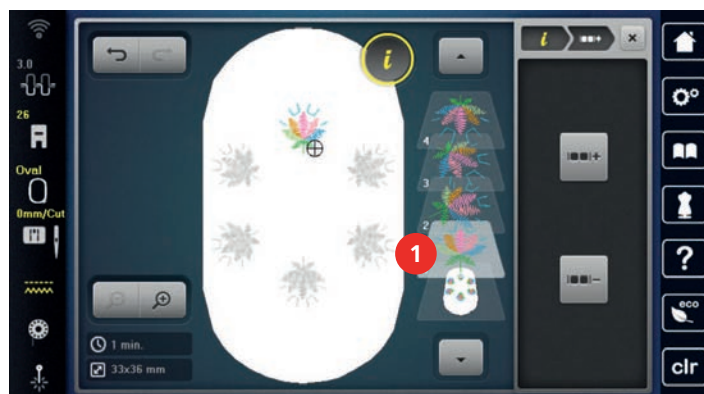

- > Tryck till på «i-Dialog».



- > Tryck till på «Gruppera motiv».



- > Tryck till på «Gruppera».
 - Motivet ovanför det valda motivet läggs till gruppen.
- > Välj motivgrupp.



- > Tryck till på «Upphäv gruppen».
- Gruppen av motiv delas upp.

eller

- > Skapa motivkombination.
- > Välj alla motiv (2).

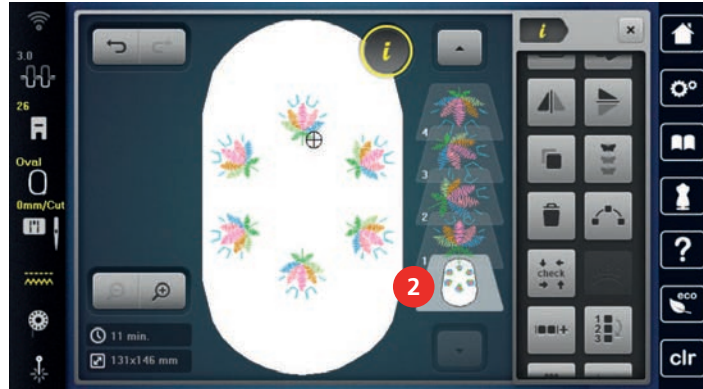

- > Tryck till på «i-Dialog».



- > Tryck till på «Gruppera».
- Alla motiv läggs till motivgruppen.

- > Välj motivgrupp.



- > Tryck till på «Upphäv gruppen».
- Gruppen av motiv delas upp.

Rikta in broderimotiv

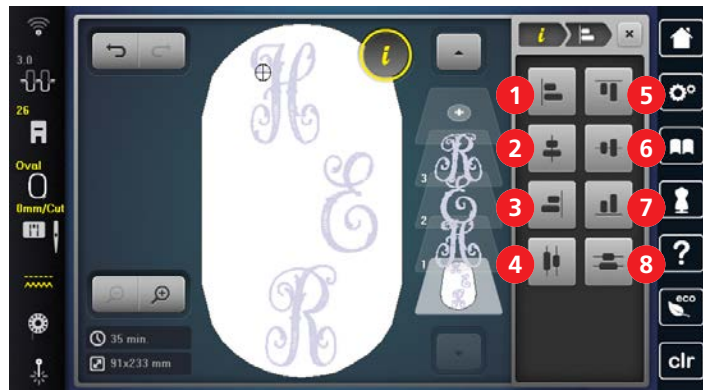

- | | |
|------------------------------------|---------------------------------|
| 1 «Vänsterjustera» | 5 «Justera mot överkant» |
| 2 «Centrera horisontellt» | 6 «Centrera vertikalt» |
| 3 «Högerjustera» | 7 «Justera mot nederkant» |
| 4 «Fördela horisontellt centrerat» | 8 «Fördela vertikalt centrerat» |

Förutsättning:

- Motivkombinationen är skapad eller motivet har delats upp.

- > Välj en kombination.

- > Tryck på «i-Dialog».



- > Tryck på «Rikta in broderimotiv».
- > Justera broderimotivet.

Ändra ordningsföljd i motivkombinationen

Motivens ordningsföljd i motivkombinationen går att ändra.

Förutsättning:

- Motivkombinationen är skapad eller motivet har delats upp.



> Tryck till på «i-Dialog».



> Tryck till på «Ändra ordningsföljd i motivkombinationen».

> Välj det motiv du vill ha och justera i resp. position.

15.8 Skapa textrad

Översikt alfabet att brodera

Broderimotiv		Namn
ABC		Rounded Sans
<i>ABC</i>		Curly
ABC		Deco Block
ABC		Condensed Sans
ABC		Happy Times
ABC		Bamboo
<i>ABC</i>		Lisa
<i>ABC</i>		Zuerich
ABC		Flare Serif
<i>ABC</i>	<i>ABC</i>	Anniversary
ABC	ABC	Swiss Block
ABC		Quilt Block
ABC		Old English
ABC		King Charles

Broderimotiv		Namn
ABC		Alice
ABC	ABC	Drifter
ABC	ABC	Childs Play
ABC		Victoria
ABC		Chicago
АБВ	АБВ	Russian Textbook

Skapa textrad



- | | | | |
|---|----------------|-----|----------------------------------|
| 1 | «Upp en rad» | 7 | «Gemener» |
| 2 | Inmatningsfält | 8 | «Siffror och matematiska tecken» |
| 3 | «Ner en rad» | 9 | «Specialtecken» |
| 4 | «Radera» | 10' | «Avbryt» |
| 5 | Radbyte | 11 | «Bekräfta» |
| 6 | «Versaler» | | |



En textrad broderas alltid i en och samma färg. För att brodera enstaka bokstäver eller ord i en annan färg måste grupperingen upplösas.

En textrad kan placeras var som helst innanför broderiramen. När ett broderimotiv placeras utanför broderiområdet får broderiramen en röd kontur på displayen. Med hjälp av Urval broderiramar kan du kontrollera om motivet kan broderas med en annan broderiram. När en text inte passar i broderiramen kan till exempel enstaka textrader kombineras och placeras under varandra. Med hjälp av radbrytningen är det möjligt att skriva upp till 10 rader.



- > Välj «Alfabet».
- > Välj alfabet för broderingen.
- > Mata in text och bekräfta.

Redigera enstaka textrad



1 «Teckenavstånd»

2 «Textböjning»

Förutsättning:

- En enstaka textrad har skapats.
- > Välj broderimotiv.
- > Tryck på «i-Dialog».



- > Tryck på «WordArt».
- > Redigera texten. Teckenavstånd och textböjning kan ställas in med funktionsknapparna.

Redigera text med flera rader



1 «Teckenavstånd»

4 «Centrera text»

2 «Radavstånd»

5 «Högerjustera text»

3 «Vänsterjustera text»

Förutsättning:

- En text med flera rader har skapats.
- > Välj broderimotiv.
- > Tryck på «i-Dialog».



- > Tryck på «WordArt».
- > Redigera texten. Teckenavstånd och radavstånd kan ställas in med funktionsknapparna.

15.9 Ändra motivfärger

Översikt ändra färger

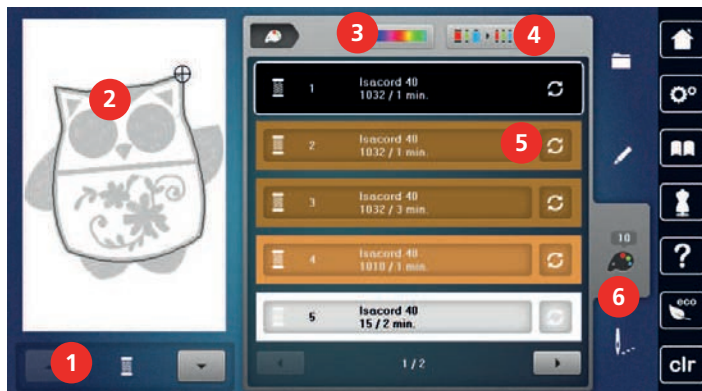

- | | | | |
|---|-------------------|---|--------------------------|
| 1 | «Färgindikator» | 4 | «Tilldela trådmärke» |
| 2 | Förhandsvisa färg | 5 | «Ändra färg/tillverkare» |
| 3 | «Färghjul» | 6 | «Färginformation» |

Ändra färger



En textrad broderas alltid i en och samma färg. För att brodera enstaka bokstäver eller ord i en annan färg måste grupperingen upplösas.



- > Välj broderimotiv.
- > Tryck på «Färginformation».



- > Tryck på «Ändra färg/tillverkare» bredvid färgen du vill ändra.



- > Tryck på «Färgval via nummer» för att välja färg genom att ange färgnummer.
- > Välj önskad färg.



- > Tryck på «Färginformation» för att spara färgvalet.

Ändra färg med färghjulet



- > Tryck på «Färginformation».
- > Tryck på «Färghjul» (1).

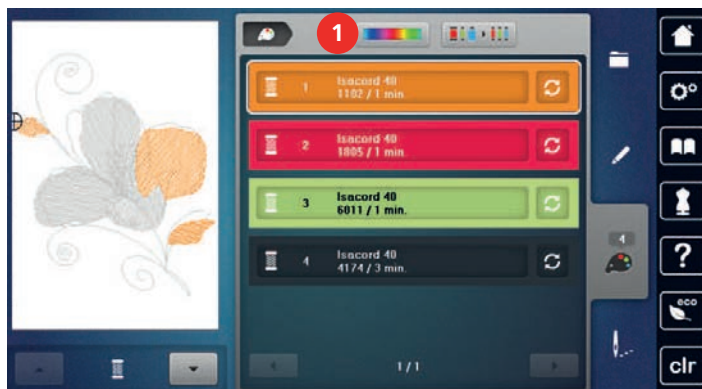

- > Vrid på knappen (2) medurs eller moturs för att förändra färgerna på broderimotivet.

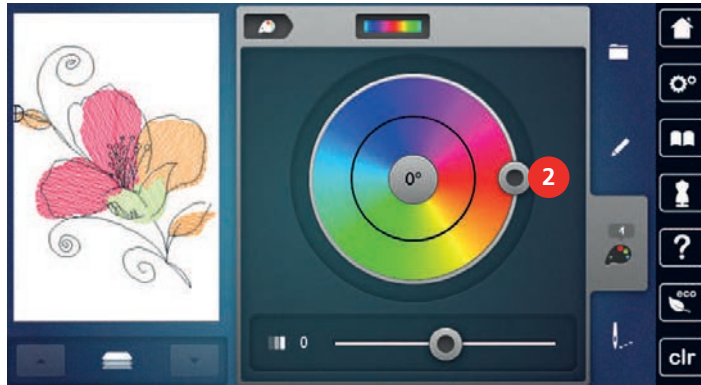

- > Tryck på värdet i mitten av färgcirkeln för att ångra ändringarna.
- > Använd skjutreglaget (3) för att förändra färgernas ljusstyrka.

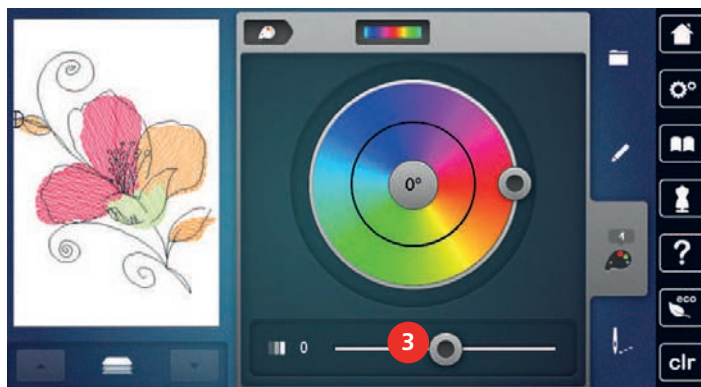

- > Tryck på «Bearbeta».
 - Inställningarna sparas och broderimotivet visas med de nya färgerna.

Ändra trådmärke



- > Välj broderimotiv.
- > Tryck på «Färginformation».



- > Tryck på «Ändra färg/tillverkare».
- > Skrolla vänster och höger för att visa fler trådmärken.



- > Tryck på «Tilldela trådmärke».
 - Alla trådfärger i det motivet tilldelas det utvalda trådmärket.

15.10 Brodera motiv

Översikt broderimeny



- | | | | |
|---|--------------------------|---|----------------------------|
| 1 | «Träckla» | 5 | «Minska antalet färgbyten» |
| 2 | «Förflytta broderiram» | 6 | «Mångfärgat Av/På» |
| 3 | «Följa broderiförloppet» | 7 | «Brodera bårder» |
| 4 | «Kviltinställningar» | 8 | «Färgindikator» |

Lägga till träckelstygn

Träckelstygnen kan broderas längs endera kanterna av broderiramen eller broderimotivet. Därigenom sitter tyg och mellanlägg mycket bättre ihop.

- > Välj broderimotiv.
- > Tryck på «Broderi».



- > Tryck på «Träckla» för att brodera träckelstygn utefter broderimotivet.



- > Tryck på «Träckelsöm längs broderimotiv» för att brodera träckelstygn längs broderiramen.



- > Tryck på «Träckelsöm längs broderiram» för att stänga av träckelstygnen.



Förflytta broderiram

Är ett motiv så stort att det är nödvändigt att spänna om flera gånger så kan motivet förskjutas igen.

- > Välj broderimotiv.
- > Tryck på «Broderi».



- > Tryck på «Förflytta broderiram».
- > Vrid på «Övre funktionsknappen» för att förflytta broderiramen i höjddled (horisontellt).
- > Vrid på «Undre funktionsknappen» för att förflytta broderiramen i sidled (vertikalt).



- > Tryck på «Broderi» i navigeringshistoriken för att börja använda inställningarna.



Följa broderiförloppet

När tråden gått av kan du med hjälp av en kontrollfunktion av broderiförloppet ställa tillbaka nålen där den ska vara.

- > Välj broderimotiv.



> Tryck på «Broderi».



> Tryck på «Följ broderiförloppet».

– På displayens vänstra sida visas en kompakt bild över motivet. På högra sidan visas motivet i förstoring.

> Välj önskad position i den kompakta bilden.

> Vrid på «Övre funktionsknapp» för att flytta ramen ett stygn i taget.

> Vrid på «Undre funktionsknapp» för att flytta ramen i stora steg.

– Siffran som visas i fältet med gul kontur anger antalet stygn i broderiförloppet.



> Tryck på «Stygnposition efter nummer» för att välja önskat antal stygn per inmatning.

Slå på kviltinställningar

Funktionen är avstängd som standard och trådavskärningsinställningarna hämtas från broderiinställningarna i setup-programmet. När funktionen slås på aktiveras de inställningar som behövs för kviltningen, oberoende av inställningarna i setup-programmet:

- speciella fäststygn (såvida inte broderimotivet innehåller programmerade sömnadsstygn)
- trådavskärningen är avstängd
- trådborttagningen är avstängd

> Välj broderimotiv.



> Tryck på «Broderi».



> Tryck på «Kviltinställningar» för att slå på funktionen.

> Tryck på «Kviltinställningar» igen för att stänga av funktionen.

Minska antalet färgbyten

Om broderimotiven överlappar varandra går det **inte** att minska antalet färgbyten.

> Välj broderimotiv.



> Tryck på «Broderi».



> Tryck på «Minska antalet färgbyten».

– Identiska färger i broderimotivet slås ihop till en färg.

– Om broderimotivet inte har broderats klart och maskinen stängs av måste funktionen aktiveras på nytt innan man fortsätter brodera.

Enfärgat/Mångfärgat

Mångfärgade motiv kan även broderas enfärgat.

> Välj broderimotiv.



> Tryck på «Broderi».



> Tryck på «Mångfärgat Av/På».

– Motivets broderas i en och samma färg.

Brodera bårder

Möjliggör broderi av redan påbörjade bårder, även om maskinen varit avstängd.

Förutsättning:

- Ett bårdmotiv måste vara sparad i mappen Egen design. Det behöver finnas referenspunkter i motivet.
- > Välj bårdmotiv ur mappen Egen design.



> Tryck på «Broderi».



> Tryck på «Brodera bårder».

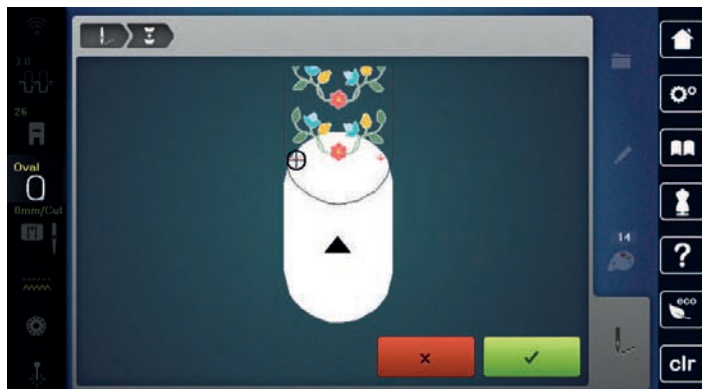

> Avlägsna broderiramen och spänn om tyget så att de broderade referenspunkterna befinner sig i det övre broderiområdet av ramen med ett avstånd på minst 3 cm (1,18 tum) från ramens övre kant.

> Montera broderiramen.



> Tryck på «Bekräfta».

– Broderiramen flyttas automatiskt till närheten av det senast sydda stygnet.

– Fältet «AUTO» är aktiverat och broderiramen flyttar sig automatiskt till närheten av den senaste referenspunkten.

> Bestäm med pilknapparna på vilken sida av det sydda broderiet nästa referenspunkt ska läggas till.

> Vrid på «Övre funktionsknapp» eller «Undre funktionsknapp» för att placera broderiramen exakt där du vill ha den.



> Tryck på «Bekräfta».



> Tryck på knappen «Start/stopp» och fortsätt brodera.

> Upprepa dessa steg tills bården uppnått önskad längd.

Färgindikator

Varje färg i ett motiv kan väljas ut för sig. Broderiramen flyttar sig då till första stygnet av den aktiva färgen. Den för tillfället aktiva färgen kan på så sätt broderas i följd eller i en annan ordning.

> Välj broderimotiv.



> Tryck på «Broderi».

> Skrolla uppåt eller nedåt för att välja nästa eller föregående färg i broderimotivet.

15.11 Friarmsbroderi

Med friarmsbroderi menas broderi på rörformiga material eller klädesplagg som träs på broderimaskinens friarm för att kunna broderas på. Oftast rör det sig om ärmar, byxben eller andra smalt skurna klädesplagg.



Det går lätt att trä ett rörformat tyg över maskinens friarm förutsatt att du flyttar broderiramen åt vänster i parkeringsläge innan du monterar eller tar loss den. För att sedan åter placera broderiramen i broderiposition trycker du på «Start/stopp»-knappen.

Använd om möjligt en fylld undertrådsspole, eftersom broderiramen behöver tas bort varje gång du behöver byta undertrådsspolen.

Bårder kan enkelt och exakt broderas längs en rörformad tygkant och avslutas i en ring. Innan du avslutar det sista broderimotivet ska du spänna om tyget och aktivera funktionen «Exakt placering» i redigeringsläget. Med underfunktionen «Fri punktplacering» passar du in det sista broderimotivet som saknas.

Vid mycket trånga tygkanaler kan broderiarmens rörelsefrihet inskränkas eller förhindras helt. Därför behöver du kontrollera att broderiramen kan röra sig tillräckligt mycket fram och tillbaka under broderiets gång. Om broderiarmen hindras av att tygkanalen är för trång så kan det leda till att motivet blir snett och att tyget skadas.

Kontrollera broderiarmens rörelsefrihet

Obs! Stäng eventuellt av funktionen trådborttagning i setup-programmet vid ett litet rörformat tyg.

- > Hämta motiv och redigera som vanligt.
- > Markera motivstorlek och -placering på tyget på lämpligt sätt.
- > Välj en så liten broderiram som möjligt.
- > Spänn upp tyg i broderiramen tillsammans med passande mellanlägg, med eller utan klisteryta, beroende på mellanlägg.
- > Trä försiktigt tygkanalen på maskinens friarm och anslut broderiramen till kopplingen på broderimodulen.
- > Vid behov, justera motivets placering.
- > Tryck på «Kontrollera motivstorlek».
- > När motivstorleken godkänts kan du börja brodera.



15.12 Hantera broderimotiv

Översikt hantera broderimotiv



- | | | | |
|---|-------------------|---|-----------------------|
| 1 | «Hämta motiv» | 3 | «Spara motiv» |
| 2 | «Lägg till motiv» | 4 | «Radera broderimotiv» |

Spara broderimotiv i maskinen

I mappen «Egen design» sparar du valfria och även personligen redigerade motiv.

- > Välj broderimotiv.
- > Redigera broderimotiv.
- > Tryck på «Urval».



- > Tryck på «Spara motiv».
 - Det broderimotiv som ska sparas har en gul kontur.



- «Broderimaskin» är aktiv.



- > Tryck på «Bekräfta».

Spara broderimotivet på BERNINA USB-minne

- > Välj broderimotiv.
- > Redigera broderimotiv.
- > Tryck på «Urval».



- > Tryck på «Spara motiv».
 - Det broderimotiv som ska sparas har en gul kontur.

- > Anslut BERNINA USB-minnet till maskinen.



- > Tryck på «USB-minne».



- > Tryck på «Bekräfta».

Skriva över broderimotiv i maskinen

- > Välj broderimotiv.
- > Redigera broderimotiv.
- > Tryck på «Urval».



- > Tryck på «Spara motiv».
 - Det broderimotiv som ska sparas har en gul kontur.



- «Broderimaskin» är aktiv.

- > Välj det motiv som ska skrivas över.



- > Tryck på «Bekräfta».

Skriva över broderimotiv på BERNINA USB-minne

- > Välj broderimotiv.
- > Redigera broderimotiv.
- > Tryck på «Urval».



- > Tryck på «Spara motiv».
 - Det broderimotiv som ska sparas har en gul kontur.

- > Anslut BERNINA USB-minnet till maskinen.



- > Tryck på «USB-minne».

- > Välj det broderimotiv som du ska skriva över.



- > Tryck på «Bekräfta».

Importera sömmar

Sömmar eller sömkombinationer kan importeras ur syläget till broderiläget och redigeras som broderimotiv. På det viset kan du enkelt sammanfoga bårdsömmar och spara som broderimotiv i mappen «Egen design».



> Tryck på «Home».



> Tryck på «Syläget».
> Välj söm.



> Tryck på «Home».



> Tryck på «Broderiläget».
– Sömmen placeras automatiskt i mappen «Egna broderimotiv».



> Välj «Egna broderimotiv».
> Välj söm.



Hämta ett broderimotiv ur eget minne



> Tryck på «Urval».



> Tryck på «Hämta motiv».



> Välj «Egna broderimotiv».
> Välj broderimotiv.

Hämta broderimotiv från BERNINA USB-minnet



> Tryck på «Urval».
> Anslut BERNINA USB-minnet till maskinen.



> Tryck på «Hämta motiv».



> Tryck på «USB-minne».
> Välj eget broderimotiv.

Radera broderimotiv ur eget minne

De broderimotiv som sparats i eget minne kan raderas var för sig.



> Tryck på «Urval».



> Tryck på «Radera».



– «Broderimaskin» är aktiv.

> Välj motivet som ska raderas.



> Tryck på «Bekräfta».

Radera broderimotiv från BERNINA USB-minnet



> Tryck på «Urval».



> Tryck på «Radera».

> Anslut BERNINA USB-minnet till maskinen.



> Tryck på «USB-minne».

> Välj motivet som ska raderas.







> Tryck på «Bekräfta».

16 Broderi

16.1 Brodera med «Start/Stopp»-knappen

Vid strömavbrott avbryts broderiförloppet. När den har startats om kör maskinen till senast broderade position.

- 
 > Tryck på «Start/stopp»-knappen till broderimaskinen startar.
 - Alla motivets delar med den aktiva trådfärgen broderas färdigt.
 - Broderimaskinen stannar automatiskt på slutet.
 - Båda trådarna klipps automatiskt av.
 - Broderimaskinen ställer automatiskt om till nästa färg.
- 
 > Byt färg på övertråden.
- 
 > Tryck på «Start/stopp»-knappen för att brodera med den nya färgen.
- 
 > När broderimotivet är klart avslutar du broderingen med fältet «Avsluta brodering» (1) eller så broderar du motivet en gång till med fältet «Brodera bårder» (2).

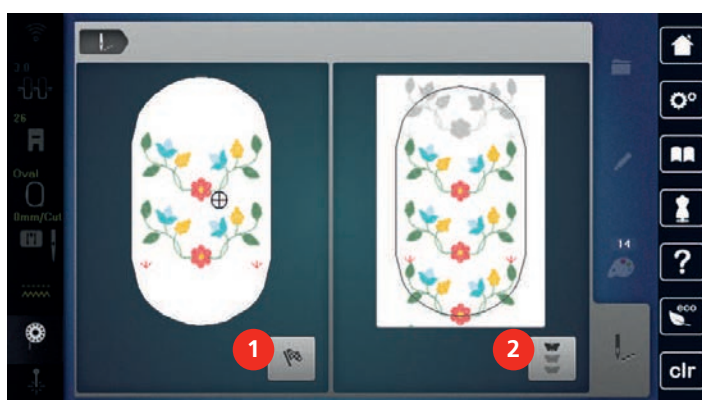

16.2 Öka broderihastigheten

För att uppnå högsta kvalitet på broderiet behöver hastigheten minskas ibland under broderiets gång, beroende på position. Det finns möjlighet att välja mellan optimal och maximal hastighet. Standard = optimal hastighet. Tänk på att kvaliteten på broderiet inte garanteras med maximal hastighet.

Genom att slå på och stänga av maskinen aktiveras den optimala broderihastigheten.

Förutsättning:

- Broderingen har startat.



- > Tryck på «Broderihastighet».
 - Maximal hastighet aktiveras.
- > Tryck på «Broderihastighet» igen.
 - Optimal hastighet aktiveras.

16.3 Justera övertrådsspänningen

Grundinställningen för övertrådsspänningen följer automatiskt med valet av söm eller broderimotiv.

Används andra sy- och broderitrådar kan avvikelse i övertrådsspänningen uppstå. Då är det nödvändigt att särskilt justera övertrådsspänningen efter det aktuella sömnads- eller broderiprojektet och den söm eller det broderimotiv som valts.

Ju mer övertrådsspänningen ökas, desto mer spänns övertråden och undertråden dras starkare in i tyget. Minskas övertrådsspänningen blir övertråden mindre spänd och undertråden dras därigenom svagare in i tyget.

Justeringar i övertrådsspänningen påverkar den söm som just används och alla broderimotiv. I setup-programmet ändrar du inställningarna av övertrådsspänningen för syläget (se sida 49) och för broderiläget (se sida 52) permanent.



- > Tryck på «Övertrådsspänning».
- > Ställ in övertrådsspänningen.



- > Tryck på fältet med gul kontur till höger för att återställa ändringarna till grundinställningen.
- > Tryck på fältet med gul kontur till vänster för att återställa ändringarna av **setup-programmet** till grundinställningen.

16.4 Brodera med fotpedalen

Du kan med fördel brodera med fotpedalen vid kortare sekvenser, t.ex. vid reliefbroderi.

- > Trampa på fotpedalen och håll den nedtryckt för att börja brodera.

17 Skötsel och underhåll

17.1 Firmware

Kontrollera din firmware-version

Maskinens firmware- och maskinvaruversion och ansluten broderimodul visas.



> Tryck på «Setup-programmet».



> Tryck på «Maskininställningar».



> Tryck på «Information».



> Tryck på «Maskininfo».

Uppdatera maskinens firmware



På www.bernina.com kan du ladda ner maskinens aktuella firmware och en detaljerad steg för steg-beskrivning av hur du uppdaterar den. Som regel sparas användardata och personliga inställningar automatiskt när en firmwareuppdatering görs. Av säkerhetsskäl rekommenderar vi dock att du sparar dessa uppgifter och inställningar på ett BERNINA USB-minne innan du påbörjar firmwareuppdateringen. Om användardata och personliga inställningar skulle gå förlorade under en firmwareuppdatering kan de sparas över på maskinen igen senare.

Förutsättning:

- Tillbehör som broderimodul eller BSR-fot har tagits bort från maskinen.

> Stick in USB-minnet med den nya firmwareversionen i maskinen.



> Tryck på «Setup-programmet».



> Tryck på «Maskininställningar».



> Tryck på «Underhåll/uppdatering».



> Tryck på «Uppdatera maskinens firmware».



> Tryck på «Uppdatera» för att starta firmwareuppdateringen.

Obs! Uppdateringen kan ta flera minuter. Stäng inte av maskinen och dra inte ur USB-minnet under tiden uppdateringen pågår.

– Maskinen gör en omstart. När uppdateringen är slutförd visas ett meddelande.

Återställa säkerhetskopierade filer

Om användardata och personliga inställningar inte skulle finnas kvar efter en uppdatering, kan de hämtas över från USB-minnet till maskinen i efterhand.

> Anslut BERNINA USB-minnet med de säkerhetskopierade filerna i maskinens USB-uttag.

> Tryck på «Setup-programmet».



> Tryck på «Maskininställningar».



- > Tryck på «Underhåll/uppdatering».



- > Tryck på «Uppdatera maskinens firmware».

OBSERVERA

BERNINA USB-minnet (extra tillbehör) avlägsnas för fort

De säkerhetskopierade filerna återställs inte och maskinen kan inte användas.

- > Avlägsna BERNINA USB-minnet (extra tillbehör) först efter att de säkerhetskopierade filerna fullständigt återställts.



- > Tryck på «Lägga in data».
 - När uppgifterna har förts över visas en grön bock en kort stund.

17.2 Maskin

Rengöra pekskärmen

- > Torka av den avstängda pekskärmen med en mjuk och lätt fuktad mikrofibertrasa.

Rengöra mataren

Du måste med jämna mellanrum ta bort trådrester som har samlats under stygnplåten.

- > Fäll upp nål och syfot.



Elektriskt drivna komponenter

Risk för skada på nål och gripare.

- > Slå av maskinen och koppla bort den från elnätet.

- > Ta bort syfot och nål.
- > Sänk mataren.



- > Ta bort stygnplåten.

OBSERVERA

Damm och trådrester inuti maskinen

Skador på mekaniska och elektroniska komponenter.

- > Använd pensel eller mjuk trasa.
- > Använd inte tryckluftsspray.

- > Rengör mataren med penseln.

Rengöra griparen



Elektriskt drivna komponenter

Risk för skada på nål och gripare.

- > Slå av maskinen och koppla bort den från elnätet.

- > Öppna spolkapselluckan.
- > Ta ut spolkapseln.
- > Tryck bort spärren åt vänster.



- > Vik ner låsbygeln med det svarta griparbanslocket.
- > Ta ut griparen.

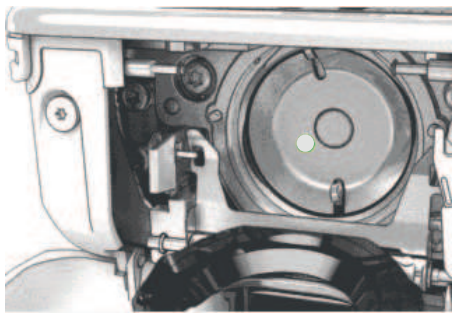

OBSERVERA

Damm och trådrester inuti maskinen

Skador på mekaniska och elektroniska komponenter.

- > Använd pensel eller mjuk trasa.
- > Använd inte tryckluftsspray.
- > Rengör griparbanan med pensel och mjuk trasa. Använd inga spetsiga föremål vid rengöringen.
- > Håll fast griparen med två fingrar på stiftet i mitten.
- > För griparen med nederkanten först snett uppifrån och nedåt bakom griparbanslocket.
- > Placera griparen så att de två kuggarna vid griparens drivenhet passar in i motsvarande öppningar på griparen och så att den grå markeringen på griparens drivenhet syns i griparens håll.
- > Sätt i griparen.
 - Griparen är magnetisk och dras in i rätt position.
- > Stäng griparbanslocket och låsbygeln så att dom går i lås.
- > För kontroll vrid på handhjulet.
- > Sätt i spolkapseln.

Olja griparen

Genom att smörja griparen går det att undvika störande ljud från griparen och området runt omkring.

BERNINA rekommenderar att du smörjer griparen vid följande tillfällen:

- Innan maskinen används för första gången
- När maskinen har stått oanvänd länge
- Vid intensiv användning: dagligen innan du börjar sy
- När meddelandet «Smörj maskinen» visas
- Vid störande ljud från området runt griparen



Elektriskt drivna komponenter

Risk för skada på nål och gripare.

- > Slå av maskinen och koppla bort den från elnätet.

- > Ta ut spolkapseln.
- > Tryck bort spärren åt vänster.



- > Vik ner låsbygeln med det svarta griparbanslocket.
- > Ta ut griparen.

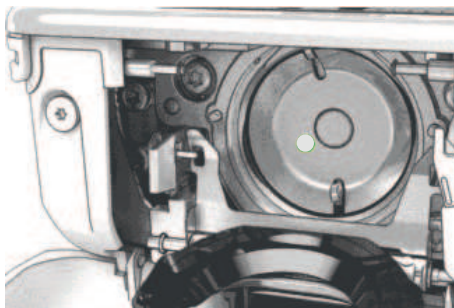

- > Rengör griparbanan med pensel och mjuk trasa. Använd inga spetsiga föremål vid rengöringen.
- > Droppa en droppe BERNINA symmaskinsolja under griparbanan.



- > Droppa en droppe BERNINA symmaskinsolja i var och en av de båda oljedepårna så att filtren blir fuktig och se till att det inte kommer någon olja på den rödmarkerade griparhylsytan.



- > Håll fast griparen med två fingrar på stiftet i mitten.
- > För griparen med nederkanten först snett uppifrån och nedåt bakom griparbanslocket.
- > Placera griparen så att de två kuggarna vid griparens drivenhet passar in i motsvarande öppningar på griparen och så att den grå markeringen på griparens drivenhet syns i griparens håll.
- > Sätt i griparen.
 - Griparen är magnetisk och dras in i rätt position.

- > Stäng griparbanslocket och låsbygeln så att dom går i lås.
- > För kontroll vrid på handhjulet.
- > Sätt i spolkapseln.
- > Sy eller brodera en provlapp.

Rengöra trådfångare



- > Tryck på «Setup-programmet».



- > Tryck på «Maskininställningar».



- > Tryck på «Underhåll/uppdatering».



- > Tryck på «Rengöra trådklämman/trådfångaren».



- > Tryck på «Rengör trådfångaren».
- > Rengör trådfångaren enligt anvisningarna på displayen.

Rengöra nålträdaren

Beroende på sytråd kan maskinen bli nedsmutsad av trådrester. Trådrester på den automatiska nålträdaren kan störa trädningen och bör tas bort.

- > Ta bort nålen.
- > Tryck på «Setup-programmet».



- > Tryck på «Maskininställningar».



- > Tryck på «Underhåll/uppdatering».



- > Tryck på «Rengöra nålträdaren/trådfångaren».



- > Tryck på «Rengöra nålträdaren».



- > Tryck på «Automatisk nålträdare»-knappen.
- > Ta försiktigt bort trådrester från trådklämman och påträdarhaken med en pensel och pincett.







- > Tryck på knappen «Automatisk nålträdare» igen.

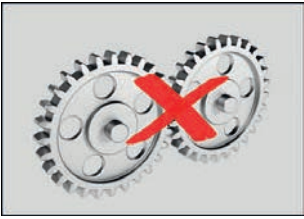
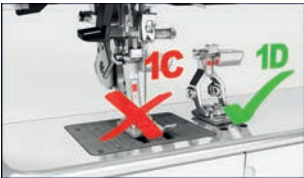
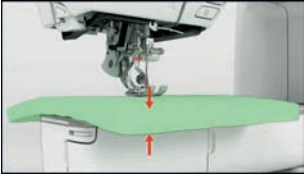
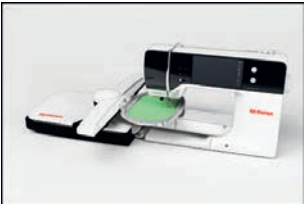
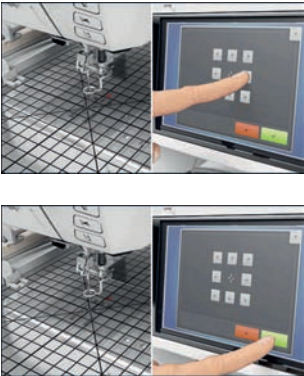

18 Fel och störningar

18.1 Felmeddelanden

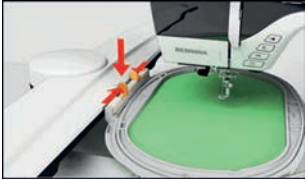
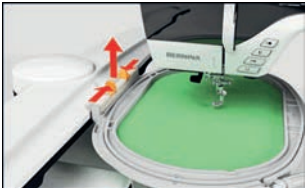
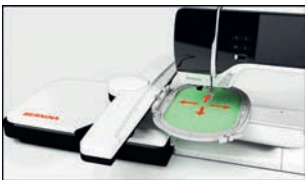
Meddelande på displayen	Orsak	Lösning
	Sömnumret känns inte igen.	> Kontrollera numret och mata in nya siffror.
	Val av denna söm inte möjligt i kombinationsläget.	> Kombinera andra sömmar.
	Mataren är inte nedsänkt.	> Tryck på «Matare upp/ner»-knappen för att sänka mataren.
	Markerad nål och stygnplåt kan inte användas tillsammans.	> Byt nål. > Byt stygnplåt.
	Vald syfot överensstämmer inte med den monterade syfoten.	> Välj den monterade syfoten i syfotsmenyn eller byt syfot.
	Nålen är inte i sitt högsta läge.	> Ställ in nålpositionen med handhjulet.
	Övertråden tog slut.	> Trä om tråden.
	Övertråden gick av.	> Trä om tråden.

Meddelande på displayen	Orsak	Lösning
	Undertråden tog slut.	> Trä om tråden.
	Undertråden gick av.	> Rengör griparen. > Trä om tråden.
	Huvudmotorn fungerar inte.	> Vrid försiktigt handhjulet medurs tills nålen är i det övre läget. > Ta bort arbetet. Dra inte i tyget eller tråden. > Ta bort stygnplåten. > Ta bort trådresterna. > Rengör griparen. > Ta bort griparen och kontrollera att inga avbrutna nålspetsar har fastnat på griparens magnetiska bakre del. > Sätt fast griparen på korrekt sätt.
	Fel syfot för BERNINA övermatningsfunktion.	> Montera en syfot med beteckningen «D».
	För mycket tyg under syfoten.	> Minska tygtjockleken under syfoten.
	På grund av vibrationer är kontakten mellan maskinen och broderimodulen avbruten.	> Se till att broderimodulen och maskinen står på en stadig och jämn yta. > Anslut broderimodulen till maskinen.
	Nålpositionen stämmer inte överens med broderiramens mitt.	> Justera broderiramen.

Meddelande på displayen	Orsak	Lösning
	Broderimodulen är inte monterad.	<ul style="list-style-type: none"> > Anslut broderimodulen till maskinen. > Lämna in maskinen på kontroll hos en BERNINA-återförsäljare.
	Broderiramen är inte monterad.	<ul style="list-style-type: none"> > Montera broderiramen.
	Broderiramen är monterad.	<ul style="list-style-type: none"> > Avlägsna broderiramen.
	Förflyttning av broderiramen följer.	<ul style="list-style-type: none"> > Tryck på «Bekräfta».
	Broderimotivet ligger delvis utanför broderiramen.	<ul style="list-style-type: none"> > Placera om motivet och fortsätt brodera.
	Broderimotivet är för stort.	<ul style="list-style-type: none"> > Förminska motivet. > Montera en större broderiram.
För lite fritt lagringsutrymme på BERNINA USB-minnet (extra tillbehör).	Det finns inte tillräckligt mycket lagringsutrymme kvar på BERNINA USB-minnet (extra tillbehör).	<ul style="list-style-type: none"> > Kontrollera att det är BERNINA USB-minnet (extra tillbehör) som används. > Radera filer på BERNINA USB-minnet (extra tillbehör).
Inga personliga filer på BERNINA USB-minnet (extra tillbehör).	Det finns inga personliga filer som kan återskapas på BERNINA USB-minnet (extra tillbehör).	<ul style="list-style-type: none"> > Kontrollera att dina personliga filer och inställningar sparats på BERNINA USB-minnet (extra tillbehör).

Meddelande på displayen	Orsak	Lösning
Återskapandet av personliga filer misslyckades.	Firmwareuppdateringen har slutförts men dina personliga filer har inte återskapats.	<ul style="list-style-type: none"> > Kontrollera att dina personliga filer och inställningar har sparats på BERNINA USB-minnet. > För över de sparade filerna till maskinen.
Inget BERNINA USB-minne är isatt. Kontrollera att samma BERNINA USB-minne sitter i under hela tiden som den automatiska uppdateringen äger rum.	BERNINA USB-minne (extra tillbehör) är inte isatt.	<ul style="list-style-type: none"> > Använd ett BERNINA USB-minne (extra tillbehör) med tillräckligt mycket fritt lagringsutrymme.
Uppdateringen av firmware misslyckades.	Den nya firmwareversionen finns inte på USB-minnet.	<ul style="list-style-type: none"> > Se till att firmwareuppdateringsens komprimerade zip-fil har packats upp. > Kontrollera att filerna för firmwareuppdateringen ligger direkt på USB-minnet och inte har hamnat i en mapp. > Uppdatera firmware.
 	Maskinen behöver rengöras/oljas.	<ul style="list-style-type: none"> > Rengör maskinen. > Olja maskinen. <p>Viktig information när det gäller olja:</p> <ul style="list-style-type: none"> > För mycket olja kan göra att tyg och tråd smutsas ner. > Efter smörjning ska du först sy/brodera på en provlapp.
Den automatiska tråдавskäraren (vid trådfångaren) behöver rengöras.	Trådfångaren behöver rengöras. Meddelandet visas varje gång maskinen startas efter att 1000 avskärningscykler uppnåtts.	<ul style="list-style-type: none"> > Tryck på «Bekräfta». <ul style="list-style-type: none"> – Maskinen aktiverar funktionen "Rengör trådfångare". > Rengör trådfångaren enligt anvisningarna på displayen. <ul style="list-style-type: none"> – Räkaren för avskärningscykler återställs.

Meddelande på displayen	Orsak	Lösning
Det är dags för den regelbundna servicen. Ta kontakt med din BERNINA-återförsäljare för en tid.	Maskinen kräver underhåll. Meddelandet visas efter det att man nått fram till det programmerade serviceintervallet. Viktig information: Om alla nödvändiga rengörings- och servicearbeten utförs, säkerställs funktionsdugligheten och en lång livslängd för maskinen. Om man underlåter dessa kan maskinens livslängd förkortas och garantianspråken inskränkas. Kostnaden för servicearbeten är nationellt fastlagda. Din BERNINA-återförsäljare eller ditt servicekontor ger gärna fler upplysningar kring detta.	<ul style="list-style-type: none"> > Kontakta en BERNINA-återförsäljare. > Tryck på «ESC»-fältet för att radera indikeringen tillfälligt. <p>När meddelandet raderats för tredje gången visas meddelandet först när man nått fram till nästa serviceintervall.</p>
	Kalibreringen av Knapphålsfot med släde #3A misslyckades.	<ul style="list-style-type: none"> > Kontrollera att syfoten inte kärvar. Ta vid behov bort ludd, damm och tygrester. > Rengör reflektorn med en mjuk, lätt fuktad mikrofiberduk. > Kontrollera att reflektorn sitter som den ska. Rätta vid behov till reflektorn eller byt syfot. > Kontrollera om plasten på undersidan av syfoten är sliten. Byt syfoten vid behov. > Rengör mataren. > Får du felet igen, kontakta en BERNINA-återförsäljare.
	Internetanslutningen avbröts. Det går inte att ta emot meddelanden.	<ul style="list-style-type: none"> > Kontrollera anslutningen från routern till internet. > Stäng av och slå på wifi på maskinen igen. > Får du felet igen, kontakta en BERNINA-återförsäljare.
«Connection Failed»	Det gick inte att ansluta till wifi-nätverket.	<ul style="list-style-type: none"> > Välj wifi-nätverk igen och ange korrekt nätverksnamn (SSID) respektive lösenord. > Kontrollera routern, t.ex. att den är påslagen.
«#1000»	Nålträdaren har fastnat.	<ul style="list-style-type: none"> > Vrid handhjulet moturs tills nålträdaren i sitt utgångsläge. Starta om maskinen. > Får du felet igen, kontakta en BERNINA-återförsäljare.
«#1001»	Knappen «Trådavskärare» har fastnat eller är trasig.	<ul style="list-style-type: none"> > Se till att knappen kan röra sig fritt. > Får du felet igen, kontakta en BERNINA-återförsäljare.
«#1002»	Knappen «Nålposition upp/ner» har fastnat eller är trasig.	<ul style="list-style-type: none"> > Se till att knappen kan röra sig fritt. > Får du felet igen, kontakta en BERNINA-återförsäljare.
«#1003»	Knappen «Start/stopp» har fastnat eller är trasig.	<ul style="list-style-type: none"> > Se till att knappen kan röra sig fritt. > Får du felet igen, kontakta en BERNINA-återförsäljare.

Meddelande på displayen	Orsak	Lösning
«#1004» «#1005»	Det går inte att hitta den exakta orsaken till felet.	> Starta om maskinen. > Får du felet igen, kontakta en BERNINA-återförsäljare.
«#1010»	Griparen är blockerad.	> Kontrollera om det har uppstått trådtrassel vid griparen och sätt i den korrekt.

18.2 Åtgärda fel

Fel	Orsak	Lösning
Ojämn stygnbildning	Övertråden är för spänd/lös.	> Ställ in övertrådsspänningen. > Kontrollera hur tråden rullas av från trådrollen.
	Nålen är trubbig eller böjd.	> Byt nål och kontrollera att du använder en ny BERNINA kvalitetsnål.
	Nål med låg kvalitet.	> Använd en ny BERNINA kvalitetsnål.
	Tråd med låg kvalitet.	> Använd kvalitetstråd.
	Fel nål-tråd-kombination.	> Matcha nålen med trådens grovlek.
	Tråden är felträdd.	> Trä om tråden.
	Tyget har förskjutits.	> Mata tyget jämnt och regelbundet.
Ojämn stygnbildning	Fel spolkapsel används.	> Använd spolkapseln med triangel som ingår i leveransen.
Felstygn	Fel nål.	> Använd nål från nålsystemet 130/705H.
	Nålen är trubbig eller böjd.	> Byt nål.
	Nål med låg kvalitet.	> Använd en ny BERNINA kvalitetsnål.
	Nålen är felmonterad.	> Sätt i nålen med den platta sidan bakåt och skjut upp den i nålhållaren tills det säger stopp och skruva fast.
	Fel nålspets.	> Anpassa nålspetsen efter arbetets textilstruktur.
Sömfel	Det finns trådrester mellan trådspänningsbrickorna.	> Dra en dubbelvikt tunn tygbit (utan ytterkant) flera gånger genom trådspänningsbrickorna.
	Tråden är felträdd.	> Trä om tråden.
	Det sitter fast trådrester under spolkapselns fjäder.	> Ta försiktigt bort trådrester från under fjädern.



Fel	Orsak	Lösning
Övertråden gick av	Fel nål-tråd-kombination.	> Matcha nålen med trådens grovlek.
	Övertråden är för spänd.	> Minska övertrådsspänningen.
	Tråden är felträdd.	> Trä om tråden.
	Tråd med låg kvalitet.	> Använd kvalitetstråd.
	Nålöppningen i stygnplåten eller griparspetsen är skadad.	> Kontakta en BERNINA-återförsäljare för att reparera skadorna. > Byt stygnplåt.
	Tråden sitter fast i trådtilldragaren.	> Ta bort skruven (1) ur luckan med hjälp av den vinklade torxskruvmejseln. > Dra luckan försiktigt underifrån framåt. > Ta bort luckan genom att vinkla den lätt uppåt. > Ta bort trådresterna. > Montera luckan igen och skruva tillbaka skruven.
		
Undertråden gick av	Spolkapseln är skadad.	> Byt ut spolkapseln.
	Nålöppningen i stygnplåten är skadad.	> Kontakta en BERNINA-återförsäljare för att reparera skadorna. > Byt stygnplåt.
	Nålen är trubbig eller böjd.	> Byt nål.
Nålen går av	Nålen är felmonterad.	> Sätt i nålen med den platta sidan bakåt och skjut upp den i nålhållaren tills det säger stopp och skruva fast.
	Tyget har förskjutits.	> Mata tyget jämnt och regelbundet.
	Tjockt tyg har förskjutits.	> Använd en syfot som passar till tjockt tyg, t.ex. Jeansfot #8. > Använd nivåplatta för att utjämna där flera tyglager sys ihop.
	Tråd med knutar.	> Använd kvalitetstråd.
Displayen reagerar ej	Kalibreringsdata är fel.	> Kalibrera displayen. (se sida 58) > Om det inte går att välja kalibrering i setup-programmet, slå på maskinen igen samtidigt som du håller knapparna «Nålposition vänster/höger» intryckta.
	eco-läget är aktiverat.	> Tryck på «eco-läge».
Stygnbredden är inte justerbar	Markerad nål och stygnplåt kan inte användas tillsammans.	> Byt nål. > Byt stygnplåt.
	«Visa syfot/Välja syfot» gör att det inte går att ställa in stygnbredden.	> Välj ut monterad syfot.

Fel	Orsak	Lösning
Syhastigheten är för låg	Olämplig rumstemperatur.	> Ställ maskinen i ett rumstempererat rum i en timme innan du börjar sy.
	Inställningar i setup-programmet.	> Ställ in hastigheten i setup-programmet. > Ställ in hastighetsregleraren.
Maskinen startar inte	Olämplig rumstemperatur.	> Ställ maskinen i ett rumstempererat rum i en timme innan du börjar sy. > Anslut maskinen och slå på den.
	Maskinen är sönder.	> Kontakta en BERNINA-återförsäljare.
Lampan i knappen «Start/ Stopp» lyser inte	Lampan är sönder.	> Kontakta en BERNINA-återförsäljare.
Sybelysningen och friarmsbelysningen lyser inte	Inställningar i setup-programmet.	> Slå på i setup-programmet.
	Lampan är sönder.	> Kontakta en BERNINA-återförsäljare.
Övertrådsindikatorn reagerar inte	Inställningar i setup-programmet.	> Slå på i setup-programmet.
	Övertrådsindikatorn är sönder.	> Kontakta en BERNINA-återförsäljare.
Undertrådsindikatorn reagerar inte	Inställningar i setup-programmet.	> Slå på i setup-programmet.
	Undertrådsindikatorn är sönder.	> Kontakta en BERNINA-återförsäljare.
Fel vid uppdatering av firmware	USB-minnet känns inte igen.	> Använd ett BERNINA USB-minne.
	Uppdateringsprocessen är blockerad och timglasets på displayen står stilla.	> Ta bort USB-minnet. > Slå av maskinen. > Slå på maskinen. > Följ anvisningarna på displayen.
	Det går inte att hitta filerna för uppdatering av firmware.	> Packa upp komprimerade ZIP-filer. > Placera filerna för firmwareuppdateringen direkt på USB-minnet och inte i en mapp.
Maskinen kan inte identifiera BSR-syfot #42	Linsen är smutsig.	> Rengör linsen med en mjuk, lätt fuktad trasa.
	BSR-kabeln sitter inte i ordentligt.	> Sätt i BSR-kontakten lodrätt så att du känner när den snäpper fast.
Stolpar och/eller träns sys inte igenom ordentligt trots upprepade försök	Knapphålsfot med släde #3A är inte kalibrerad efter maskinen.	> Kalibrera Knapphålsfot med släde #3A. (se sida 59)
Den automatiska nålträdaren fungerar inte tillförlitligt	Den automatiska nålträdaren är smutsig.	> Rengör nålträdaren. (se sida 179)
Den automatiska nålträdaren trär inte nålen	Nålen som valts i nålmenyn kan inte träs, t.ex. en tvillingnål.	> Enkel nål: Välj en nål i nålmenyn som passar till den monterade nålen. > Tvilling- eller trillingnål: Trä nålen för hand.

Fel	Orsak	Lösning
Laserpunkten syns inte eller är på fel plats	Laserstrålen böjs av eller döljs av syfoten eller nålen.	<ul style="list-style-type: none">> Høj nålen.> Montera en annan syfot.> Sänk syfoten innan du börjar sy, t.ex. med knäspaken.> Kontakta en BERNINA-återförsäljare.



19 Förvaring och avfallshantering

19.1 Förvara maskinen

Det rekommenderas att du förvarar maskinen i originalförpackningen. Förvaras maskinen i ett kallt rum så ställ den minst en timme i rumstemperatur före användning.

- > Slå av maskinen och koppla bort den från elnätet.
- > Använd inte maskinen utomhus.
- > Skydda maskinen från väder och vind.

19.2 Kasta maskinen

- > Rengör maskinen.
- > Sortera maskindelarna efter material och kasta enligt lokalt gällande föreskrifter.

20 Tekniska data

Beteckning	Värde	Enhet
Maximal materialtjocklek	12,5 (0,49)	mm (tum)
Maximal hastighet	1000	Stygn per minut
Fotpedal	LV-1	
Nålsystem	130/705	
Mått utan trådrullehållare (B × H × D)	520 × 355 × 215 (20,47 × 13,98 × 8,46)	mm (tum)
Mått inkl. broderimodul utan trådrullehållare (B × H × D)	950 × 355 × 630 37,40 × 13,98 × 24,80	mm (tum)
Maskinvikt	14 (30,86)	kg (lb)
Broderimodulens vikt	6,4 14,1	kg (lb)
Energiförbrukning	140	W
Ingångsspänning	100 – 240 50 - 60	V Hz
Wifi-frekvensband	2,4	GHz
Wifi-protokoll	802.11 b/g/n	
Skyddsklass (elektroteknik)	II	

21 Översikt sömmar

21.1 Översikt sömmar

Nyttosömmar

1	2	3	4	5	6	7	8	9	10	11	12	13	14
15	16	17	18	19	20	21	22	23	24	25	26	27	29
31	32	33	34	35	36	37	38	39	40				

Knapphål

51	52	53	54	55	56	57	58	59	60	61	62	63	64
65	66	67	68	69	70								

Dekorsömmar

Natur

101	102	103	104	105	106	107	108	109	110	111	112	113	114
115	116	117	118	119	122	123	124	125	126	127	128	129	130
131	132	134	136	137	138	139	140	141	142	143	144	145	146
147	148	150	152	153	154	155	156	159	160	161	165	166	167
168	169	170	171	172	173	174	175	176	177	178	179	180	181
182	183	184	185										

Natursöm med tvärtransport

201	202	203	204	205	206	207	208	209	210	211	212	213	216
217	218	219	220	230	231	232	233	234	235	236	237	238	239
240	241	242	243	244	245	246	247	248	249	250	251	252	268
269													

Korsstyggn



















301	302	303	304	305	306	307	308	309	311	313	314	316	318
319	320	321	322	323	324	325	326	327	328	329	330	331	332
333	334	335	336	337	338	339	371	372	373	374	375	376	377
378	379												

Satinsömmar















































































401	402	405	406	407	408	409	410	412	413	414	415	416	417
418	419	421	422	423	424	425	426	427	428	429	430	431	433
434	436	437	440	442	443	444	445	447	448	449	450	451	452
453	454	455	456	457	458	461	464	465	466	467	468	469	471

472 	473 
--	--











































Satinsöm med tvärtransport

501 	503 	505 	506 	507 	508 	509 	510 	511 	512 	513 	514 	517 	518 
519 	520 	523 	524 	525 									

Ornamentsömmar

601 	602 	603 	604 	605 	606 	607 	608 	609 	610 	611 	612 	613 	614 
615 	616 	618 	619 	620 	621 	622 	623 	624 	625 	626 	627 	628 	629 
630 	631 	632 	633 	634 	635 	636 	637 	639 	640 	641 	642 	643 	644 
645 	646 	647 	648 	649 	650 	651 	652 	653 	654 	655 	656 	657 	658 
660 	661 	662 	663 	664 	665 	666 	674 	675 	676 	677 	678 	679 	680 
682 	683 	684 	685 	686 	691 	693 	694 	695 					

Vitbroderi

701 	702 	703 	704 	705 	706 	707 	708 	709 	710 	711 	712 	713 	714 
715 	716 	717 	721 	722 	723 	724 	725 	726 	727 	729 	730 	731 	732 
733 	734 	735 	736 	737 	738 	739 	740 	741 	742 	743 	744 	745 	746 

Översikt sömmar

747 	748 	749 	750 	751 	752 	756 	757 	758 	759 	762 	764 	765 	766
767 	768 	769 	770 	771 	772 	773 	774 	775 	776 	777 	778 	779 	780
781 	782 	783 											

Vitbroderi med tvärtransport

801 	802 	803 	804 	805 	833 	834 	835 	840 	841
---------	---------	---------	---------	---------	---------	---------	---------	---------	---------

Barnsömmar

901 	902 	903 	904 	905 	906 	907 	908 	909 	910 	911 	912 	913 	914
915 	916 	917 	918 	919 	920 	921 	922 	924 	926 	928 	929 	933 	934
935 	937 	938 	939 	940 	944 	945 	946 	948 	949 	950 	952 	954 	955
957 	958 	959 	960 	961 	962 								

Barnsöm med tvärtransport

1001 	1002 	1003 	1004 	1005 	1006 	1007 	1008 	1014 	1015
----------	----------	----------	----------	----------	----------	----------	----------	----------	----------

Filigranstygn med tvärtransport

1201 	1202 	1203 	1204 	1205 	1206 	1207 	1208 	1209 	1210 	1211 	1212 	1213 	1214
1215 	1216 	1217 	1218 	1220 	1221 	1222 	1223 	1225 	1226 	1227 			

Avsmalnande sömmar

1401	1402	1403	1404	1405	1406	1409	1411	1412	1413	1414	1415	1416	1417
1418	1419	1420	1422	1423	1424	1430	1431	1446	1447	1448	1450	1460	1462

Skyline-sömmar (specialsömmar)

1501	1502	1503	1504	1505	1506	1507	1508	1509	1510	1511	1512	1513	1514
1515	1516	1517	1518	1519	1520	1521	1522	1524	1525	1526	1527	1528	1529
1531	1534												

Kviltssömmar med tvärtransport

1601	1602	1603	1604	1605	1606	1607	1608	1609	1610	1611	1612	1613	1614
1615	1616	1617	1618	1619	1620	1629	1630	1631	1632	1633	1634	1635	1636
1657	1658	1659	1660										

Internationell

1701	1702	1703	1704	1705	1706	1707	1708	1709	1710	1711	1715	1716	1717
1718	1719	1720	1721	1722	1723	1729	1730	1731	1732	1733	1735	1736	

Årstider

2001	2002	2003	2004	2005	2006	2007	2008	2009	2015	2016	2017	2018	2019
------	------	------	------	------	------	------	------	------	------	------	------	------	------

Översikt sömmar

2020	2021	2022	2023

Hobby och sport

2201	2202	2203	2204	2205	2206	2207	2209	2210	2211	2212	2213	2215	2216
2217	2218	2219	2220	2222	2227								

Kviltssömmar

1301	1302	1303	1304	1305	1306	1307	1308	1309	1310	1311	1312	1313	1314
				9 / inch 2,4 / cm	8 / inch 2,2 / cm	10 / inch 4 / cm	irregular look						
1315	1316	1317	1318	1319	1320	1321	1322	1323	1324	1325	1326	1327	1329
1330	1331	1332	1333	1334	1335	1336	1337	1338	1339	1340	1341	1342	1343
1344	1345	1346	1363	1364	1365	1366	1367	1368	1369	1370	1371	1373	1374
1375	1376	1377	1378	1379	1380	1381	1382	1384	1385	1386	1387	1388	1389

21.2 Översikt broderimotiv





Redigera broderimotiv

Släpp loss kreativiteten. Det står ett stort antal broderimotiv till ditt förfogande på maskinen.

När du har registrerat din maskin kan du ladda ner de broderimotiv som ingår vid köpet i ett redigerbart format från BERNINAS kundportal.

























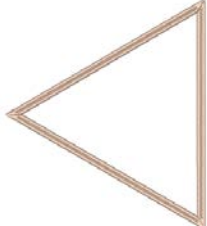









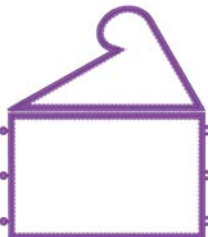



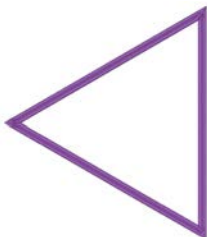









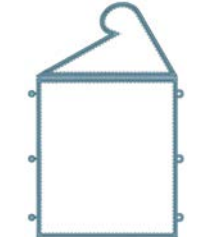



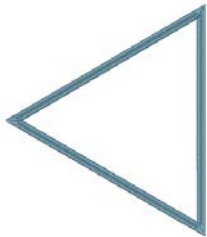















Om en av följande symboler visas under broderimotivsnumret hittar du ytterligare information på <https://www.bernina.com/specialeffects>.

	Fristående spetsar		PunchWork
	Hålbroderi		Snoddbroderi
	Fransbroderi		Projekt i broderiram
	Applikation		Puffy-skrift







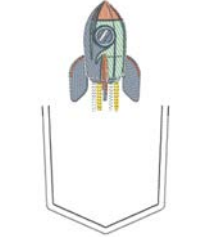











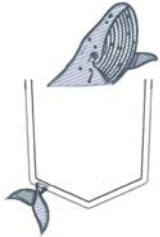





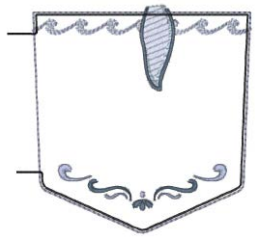





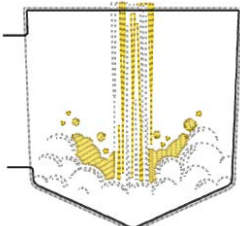

















































	CutWork		Kviltning
	PaintWork		Trapunto
	CrystalWork		

Projekt

Utförligare broderiinstruktioner hittar du på <https://www.bernina.com/790PRO-designs>.

12888-01  110 x 125 mm 4.3 x 4.9 inch  10.220	12888-02  98 x 113 mm 3.9 x 4.4 inch  4.457
<ol style="list-style-type: none"> 1.  Isacord 40 2520 2.  Isacord 40 2520 3.  Isacord 40 2520 4.  Isacord 40 2520 5.  Isacord 40 0010 	<ol style="list-style-type: none"> 1.  Isacord 40 2520 2.  Isacord 40 2520 3.  Isacord 40 2520 4.  Isacord 40 2520 
12888-03  150 x 165 mm 5.9 x 6.5 inch  14.152	12888-04  122 x 141 mm 4.8 x 5.6 inch  5.603
<ol style="list-style-type: none"> 1.  Isacord 40 2905 2.  Isacord 40 2905 3.  Isacord 40 2905 4.  Isacord 40 2905 5.  Isacord 40 0010 	<ol style="list-style-type: none"> 1.  Isacord 40 2905 2.  Isacord 40 2905 3.  Isacord 40 2905 4.  Isacord 40 2905 
12888-05  125 x 190 mm 4.9 x 7.5 inch  13.411	12888-06  98 x 113 mm 3.9 x 4.4 inch  4.457
<ol style="list-style-type: none"> 1.  Isacord 40 4032 2.  Isacord 40 4032 3.  Isacord 40 4032 4.  Isacord 40 4032 5.  Isacord 40 0010 	<ol style="list-style-type: none"> 1.  Isacord 40 4032 2.  Isacord 40 4032 3.  Isacord 40 4032 4.  Isacord 40 4032 
51240-28  76 x 130 mm 3 x 5.1 inch  6.028	51240-32  76 x 142 mm 3 x 5.6 inch  3.835
<ol style="list-style-type: none"> 1.  Isacord 40 1332 2.  Isacord 40 0811 3.  Isacord 40 3963 4.  Isacord 40 3910 5.  Isacord 40 3810 6.  Isacord 40 0010 7.  Isacord 40 0131 8.  Isacord 40 1913 9.  Isacord 40 1521 10.  Isacord 40 2123 13.  Isacord 40 0020 	<ol style="list-style-type: none"> 1.  Isacord 40 0010 2.  Isacord 40 0811 3.  Isacord 40 5450 4.  Isacord 40 4752 5.  Isacord 40 1725 6.  Isacord 40 0010 7.  Isacord 40 3743 8.  Isacord 40 1725 9.  Isacord 40 0020 10.  Isacord 40 0020 

Översikt sömmar

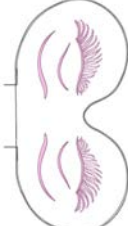
51240-36  92 x 141 mm 3.6 x 5.5 inch  5.338	51240-35  89 x 83 mm 3.5 x 3.3 inch  2.628
<ol style="list-style-type: none"> 1.  Isacord 40 3641 2.  Isacord 40 3963 3.  Isacord 40 3743 4.  Isacord 40 0020 5.  Isacord 40 0020 	<ol style="list-style-type: none"> 1.  Isacord 40 0020 2.  Isacord 40 3641 3.  Isacord 40 3641 4.  Isacord 40 3963 5.  Isacord 40 3743 6.  Isacord 40 0020 
51240-31  87 x 83 mm 3.4 x 3.3 inch  3.327	51240-27  87 x 80 mm 3.4 x 3.2 inch  4.258
<ol style="list-style-type: none"> 1. Isacord 40 0010 2. Isacord 40 0010 3. Isacord 40 0010 4.  Isacord 40 0811 5.  Isacord 40 0020 	<ol style="list-style-type: none"> 1.  Isacord 40 0630 2.  Isacord 40 0630 3.  Isacord 40 0630 4.  Isacord 40 1332 5.  Isacord 40 0811 6.  Isacord 40 1322 7.  Isacord 40 0020 
51298-02  99 x 129 mm 3.9 x 5.1 inch  9.279	51298-03  83 x 82 mm 3.3 x 3.2 inch  5.081
<ol style="list-style-type: none"> 1.  Isacord 40 0630 2.  Isacord 40 0630 3.  Isacord 40 0630 4.  Isacord 40 6051 	<ol style="list-style-type: none"> 1.  Isacord 40 0870 2.  Isacord 40 0870 3.  Isacord 40 0870 4.  Isacord 40 1565 
51298-04  38 x 230 mm 1.5 x 9.1 inch  17.556	51298-05  83 x 82 mm 3.3 x 3.2 inch  4.439
<ol style="list-style-type: none"> 1.  Isacord 40 0630 2.  Isacord 40 0630 3.  Isacord 40 0630 4.  Isacord 40 1220 5.  Isacord 40 1565 6.  Isacord 40 0870 	<ol style="list-style-type: none"> 1.  Isacord 40 1565 2.  Isacord 40 1565 3.  Isacord 40 1565 
51298-06  110 x 199 mm 4.3 x 7.8 inch  34.440	51298-01  88 x 129 mm 3.4 x 5.1 inch  9.306
<ol style="list-style-type: none"> 1.  Isacord 40 0630 2.  Isacord 40 1220 3.  Isacord 40 1860 	<ol style="list-style-type: none"> 1.  Isacord 40 6051 2.  Isacord 40 6051 3.  Isacord 40 6051 
12751-03  100 x 192 mm 3.9 x 7.6 inch  5.132	
<ol style="list-style-type: none"> 1.  Isacord 40 2550 2.  Isacord 40 2550 3.  Isacord 40 2550 4.  Isacord 40 2550 5.  Isacord 40 2550 6.  Isacord 40 2550 7.  Isacord 40 2550 8.  Isacord 40 2550 	

 80257-05

1. ■ Isacord 40 0020

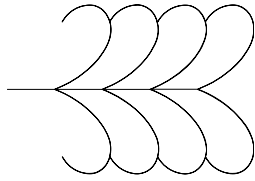

 Basics_01

1. ■ Isacord 40 0020

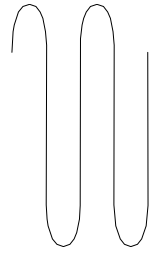

 Basics_02

1. ■ Isacord 40 0020

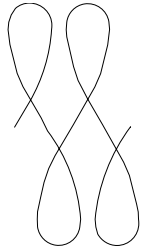

 Basics_03

1. ■ Isacord 40 0020

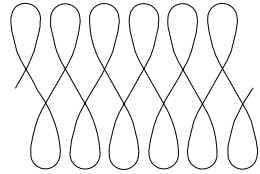

 Basics_04

1. ■ Isacord 40 0020

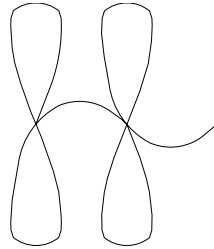

 Basics_04_corner

1. ■ Isacord 40 0020

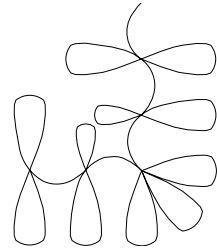

 Basics_05

1. ■ Isacord 40 0020



 12380-04q

1. ■ Isacord 40 0020



 12380-08q

1. ■ Isacord 40 0020



 12380-09q

1. ■ Isacord 40 0020

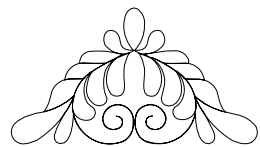

 32196-01

1. ■ Isacord 40 0020

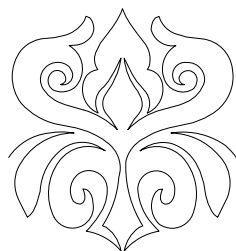

 32196-02

1. ■ Isacord 40 0020

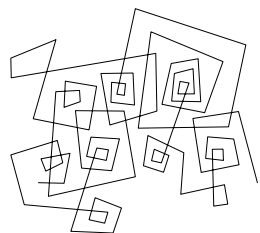

32196-03

1. ■ Isacord 40 0020

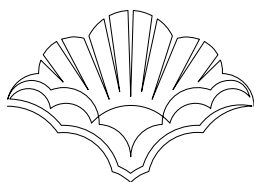

32196-04

1. ■ Isacord 40 0020



32196-05

1. ■ Isacord 40 0020

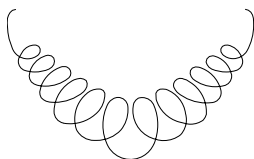

32196-06

1. ■ Isacord 40 0020

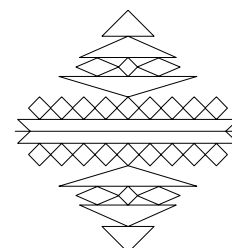

32196-07

1. ■ Isacord 40 0020



32196-08

1. ■ Isacord 40 0020



32196-09

1. ■ Isacord 40 0020

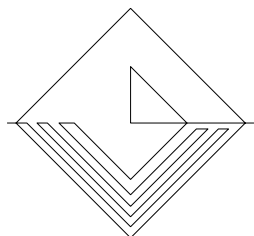

32196-10

1. ■ Isacord 40 0020

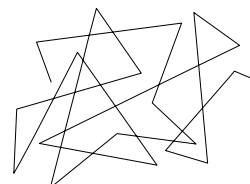

32196-11

1. ■ Isacord 40 0020

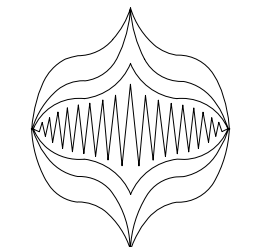

32196-12

1. ■ Isacord 40 0020

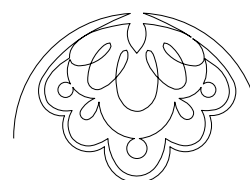

32196-13

1. ■ Isacord 40 0020

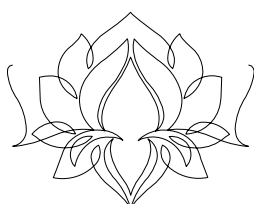

32196-14

1. ■ Isacord 40 0020



 32196-15

1. ■ Isacord 40 0020

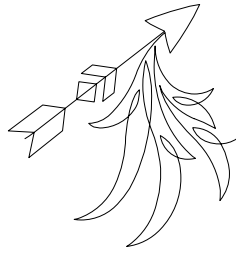

 32196-16

1. ■ Isacord 40 0020

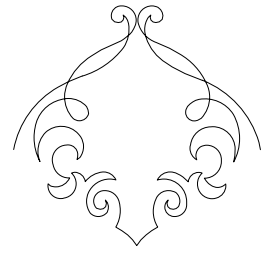

 32196-17

1. ■ Isacord 40 0020



 32196-18

1. ■ Isacord 40 0020

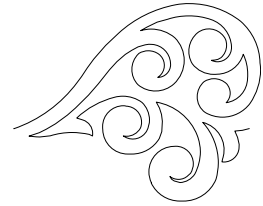

 32196-19

1. ■ Isacord 40 0020

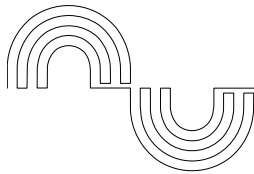

 32196-20

1. ■ Isacord 40 0020

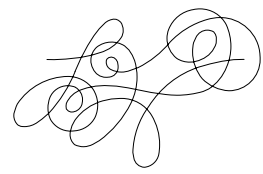

 32196-21

1. ■ Isacord 40 0020

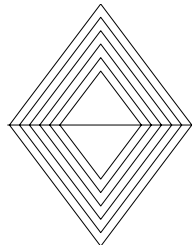

 32196-22

1. ■ Isacord 40 0020



 32196-23

1. ■ Isacord 40 0020

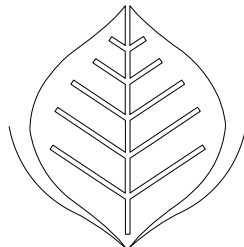

 32196-24

1. ■ Isacord 40 0020

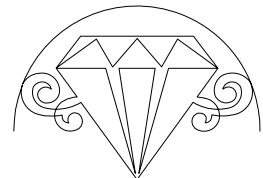

 32196-25

1. ■ Isacord 40 0020

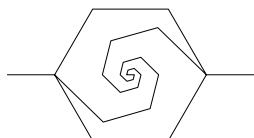

 32196-26

1. ■ Isacord 40 0020

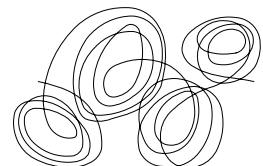

32196-27

1. ■ Isacord 40 0020



32196-28

1. ■ Isacord 40 0020

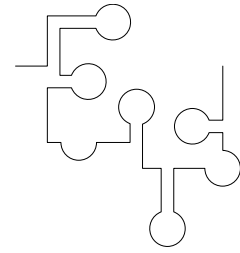

32196-29

1. ■ Isacord 40 0020



32196-30

1. ■ Isacord 40 0020

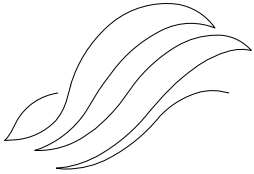

BD285q

1. ■ Isacord 40 0020

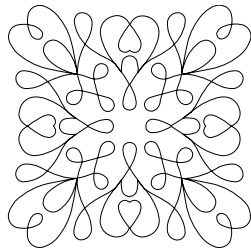

BD288q

1. ■ Isacord 40 0020

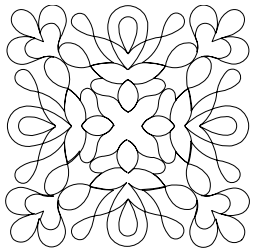

BD289q

1. ■ Isacord 40 0020

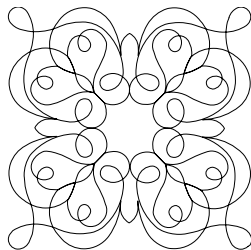

BD292q

1. ■ Isacord 40 0020

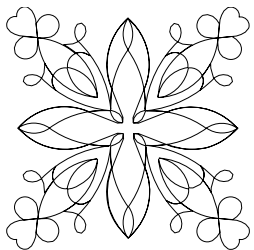

BD299q

1. ■ Isacord 40 0020

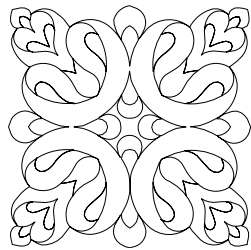

BD308q

1. ■ Isacord 40 0020

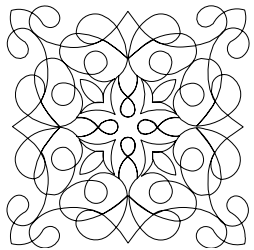

BD394

1. ■ Isacord 40 0020

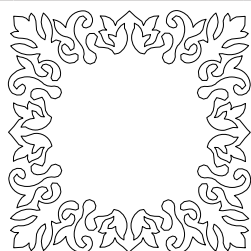

BD412

1. ■ Isacord 40 0020

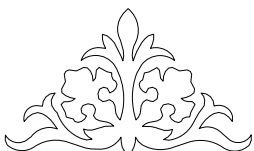

 **BD413**

1. ■ Isacord 40 0020

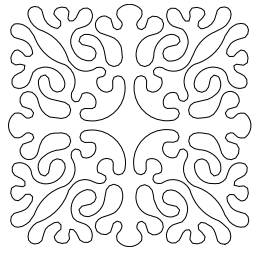

 **BD513**

1. ■ Isacord 40 0020

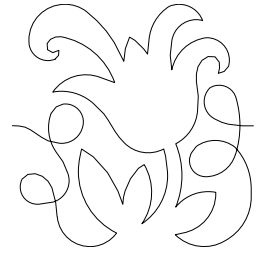

 **BD514**

1. ■ Isacord 40 0020

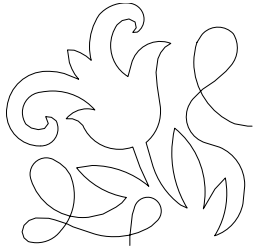

 **BD553**

1. ■ Isacord 40 0020

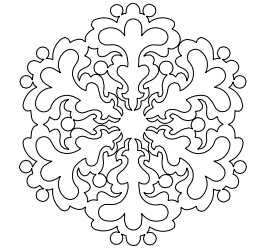

 **BD554**

1. ■ Isacord 40 0020

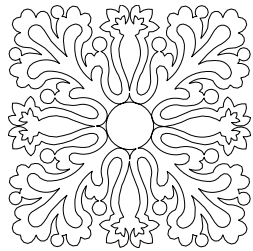

 **BD567**

1. ■ Isacord 40 0020



 **BD659**

1. ■ Isacord 40 0020



 **BD665**

1. ■ Isacord 40 0020

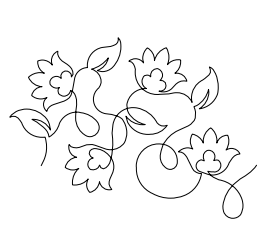

 **BD800**

1. ■ Isacord 40 0020

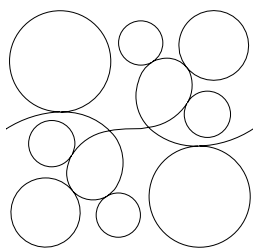

 **BD801**

1. ■ Isacord 40 0020

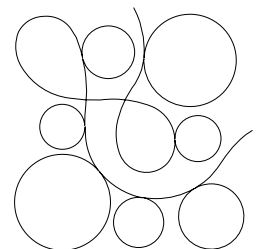

 **BD804**

1. ■ Isacord 40 0020

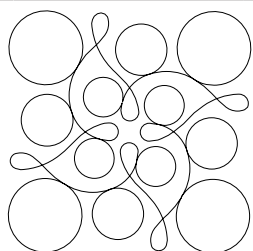

 **BD837**

1. ■ Isacord 40 0020

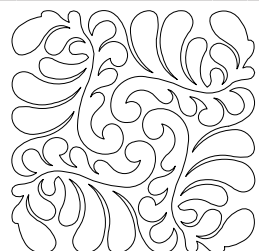

HE959

1. ■ Isacord 40 0020

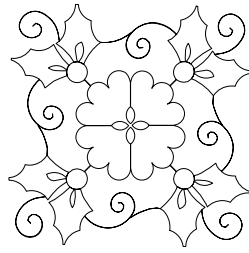

Quilt project_1

1. ■ Isacord 40 0020

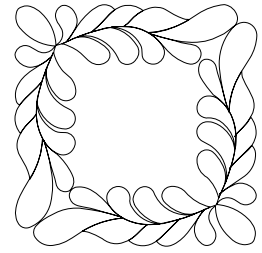

Quilt project_2

1. ■ Isacord 40 0020

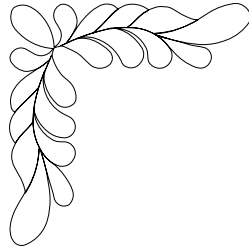

80210-01

1. ■ Isacord 40 0020

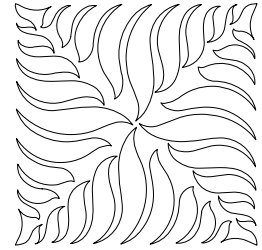

80210-04

1. ■ Isacord 40 0020

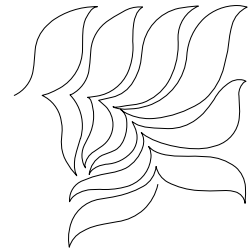

80210-07

1. ■ Isacord 40 0020

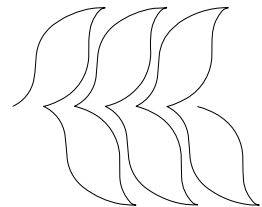

Utsmyckningar

12804-04



203 x 213 mm
8 x 8.4 inch



37.019

1. ■ Isacord 40 2300
2. ■ Isacord 40 1551
3. ■ Isacord 40 0506
4. ■ Isacord 40 1904
5. ■ Isacord 40 2220



12746-11



110 x 110 mm
4.3 x 4.3 inch



21.560

1. ■ Isacord 40 2762
2. ■ Isacord 40 0761
3. ■ Isacord 40 2764
4. ■ Isacord 40 2153



12627-22



67 x 173 mm
2.6 x 6.8 inch



9.172

1. ■ Isacord 40 2320



12633-09



120 x 120 mm
4.7 x 4.7 inch

























































































































































16.361



1. ■ Isacord 40 0015



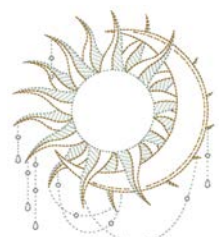

Översikt sömmar



<p>12655-13  110 x 126 mm 4.3 x 5 inch  10.045</p>	<p>12713-03  134 x 132 mm 5.3 x 5.2 inch  26.164</p>
<p>1.  Isacord 40 1055</p> 	<p>1.  Isacord 40 5832 2.  Isacord 40 5450 3.  Isacord 40 5722 4.  Isacord 40 1321 5.  Isacord 40 1911 6.  Isacord 40 4174 7.  Isacord 40 2530 8.  Isacord 40 2320 9.  Isacord 40 1730 10.  Isacord 40 1911 13.  Isacord 40 0015</p>  <p>11.  Isacord 40 0800 12.  Isacord 40 1321 14.  Isacord 40 4174</p>
<p>51202-14  82 x 139 mm 3.2 x 5.5 inch  21.603</p> <p>1.  Isacord 40 0622 2.  Isacord 40 2153 3.  Isacord 40 0310 4.  Isacord 40 5555 5.  Isacord 40 5513 6.  Isacord 40 6043 7.  Isacord 40 2153</p> 	<p>12791-04L  203 x 207 mm 8 x 8.1 inch  15.540</p> <p>1.  Isacord 40 4174 2.  Isacord 40 4174 3.  Isacord 40 1900 4.  Isacord 40 4174 5.  Isacord 40 0310 6.  Isacord 40 4174</p> 
<p>12812-01L  197 x 222 mm 7.7 x 8.7 inch  31.258</p> <p>1.  Isacord 40 0020</p> 	<p>12812-02L  197 x 176 mm 7.8 x 6.9 inch  29.132</p> <p>1.  Isacord 40 0020</p> 
<p>12812-08M  146 x 199 mm 5.7 x 7.8 inch  23.815</p> <p>1.  Isacord 40 0020</p> 	<p>12812-03L  197 x 205 mm 7.8 x 8.1 inch  38.896</p> <p>1.  Isacord 40 0020</p> 
<p>12843-04  126 x 199 mm 5 x 7.8 inch  16.487</p> <p>1.  Isacord 40 0520 2.  Isacord 40 0310 3.  Isacord 40 5510 4.  Isacord 40 5740 5.  Isacord 40 5610 6.  Isacord 40 0311 7.  Isacord 40 0010 8.  Isacord 40 5510 9.  Isacord 40 0311</p> 	<p>12843-08  129 x 172 mm 5.1 x 6.8 inch  13.522</p> <p>1.  Isacord 40 0311 2.  Isacord 40 0520 3.  Isacord 40 0310 4.  Isacord 40 0010 5.  Isacord 40 5510 6.  Isacord 40 0520 7.  Isacord 40 5610 8.  Isacord 40 5740 9.  Isacord 40 0310</p> 













<p>12843-10  87 x 163 mm 3.4 x 6.4 inch  12.094</p>	<p>12854-01  208 x 280 mm 8.2 x 11 inch  17.641</p>
<p>1.  Isacord 40 0311 2.  Isacord 40 0310 3.  Isacord 40 0520 4.  Isacord 40 5740 5.  Isacord 40 5610 6.  Isacord 40 5510 7.  Isacord 40 0010 8.  Isacord 40 0310</p> 	<p>1. Isacord 40 0015</p> 
<p>12854-02  137 x 298 mm 5.4 x 11.8 inch  11.045</p>	<p>12919-01  84 x 154 mm 3.3 x 6.1 inch  5.864</p>
<p>1. Isacord 40 0015</p> 	<p>1.  Isacord 40 5210 2.  Isacord 40 0934 3.  Isacord 40 3962 4.  Isacord 40 2560 5.  Isacord 40 2732 6.  Isacord 40 1055</p> 
<p>12919-02  73 x 152 mm 2.9 x 6 inch  6.442</p>	<p>21021-10  117 x 148 mm 4.6 x 5.8 inch  14.469</p>
<p>1.  Isacord 40 2560 2.  Isacord 40 2732 3.  Isacord 40 1220 4.  Isacord 40 0934 5.  Isacord 40 1055 6.  Isacord 40 3962 7.  Isacord 40 3820</p> 	<p>1.  Isacord 40 1252 2.  Isacord 40 1161 3.  Isacord 40 1565</p> 
<p>21021-14  122 x 122 mm 4.8 x 4.8 inch  18.063</p>	<p>12627-05  93 x 100 mm 3.7 x 3.9 inch  8.679</p>
<p>1.  Isacord 40 1252 2.  Isacord 40 1161 3.  Isacord 40 1565</p> 	<p>1.  Isacord 40 5230</p> 
<p>51278-01  116 x 147 mm 4.6 x 5.8 inch  14.604</p>	<p>51278-06  170 x 117 mm 6.7 x 4.6 inch  15.393</p>
<p>1.  Isacord 40 1260 2.  Isacord 40 0731</p> 	<p>1.  Isacord 40 1260 2.  Isacord 40 0731</p> 
<p>51278-08  82 x 165 mm 3.2 x 6.5 inch  4.893</p>	<p>51278-09  110 x 128 mm 4.3 x 5 inch  7.310</p>
<p>1.  Isacord 40 0731 2.  Isacord 40 1260</p> 	<p>1.  Isacord 40 1260 2.  Isacord 40 0731</p> 

51278-10  89 x 228 mm
3.5 x 9 inch  6.998

1.  Isacord 40 0731
2.  Isacord 40 1260





51289-03  146 x 130 mm
5.7 x 5.1 inch  13.672



1.  Isacord 40 4740
2.  Isacord 40 0010
3.  Isacord 40 4410
4.  Isacord 40 4610
5.  Isacord 40 4643
6.  Isacord 40 4410
7.  Isacord 40 4610
8.  Isacord 40 4740
9.  Isacord 40 5643
10.  Isacord 40 5510
11.  Isacord 40 0010
12.  Isacord 40 0622







12458-01  32 x 174 mm
1.3 x 6.9 inch  798

1.  Isacord 40 2900



80090-06  84 x 37 mm
3.3 x 1.4 inch  3.766



1.  Applique 1
2.  Applique 2
3.  Isacord 40 4103































80090-07  128 x 36 mm
5 x 1.4 inch  5.450



1.  Applique 1
2.  Applique 2
3.  Isacord 40 5440













Fq520_48  257 x 212 mm
10.1 x 8.4 inch  15.274



1.  YLI variations 8010
2.  YLI variations 8004
3.  YLI variations 8023
4.  Isacord 40 9805
5.  Isacord 40 9405
6.  YLI variations 8023
7.  YLI variations 8006
8.  YLI variations 8019
9.  Isacord 40 9912
10.  Isacord 40 9918
11.  YLI variations 8020
12.  YLI variations 8006
13.  Isacord 40 9916
14.  Isacord 40 9605
15.  YLI variations 8008
16.  YLI variations 8009
17.  Isacord 40 9914
18.  Isacord 40 9405
19.  Isacord 40 9916
20.  Isacord 40 9302
21.  Isacord 40 9805
22.  YLI variations 8019
23.  Isacord 40 9405
24.  YLI variations 8020
25.  Isacord 40 9605
26.  YLI variations 8009
27.  YLI variations 8021
28.  YLI variations 8014









Fq505_48  105 x 100 mm
4.1 x 3.9 inch  4.618

1.  Isacord 40 9405
2.  Isacord 40 9916
3.  Isacord 40 9302
4.  Isacord 40 9805
5.  YLI variations 8019
6.  Isacord 40 9405
7.  YLI variations 8020
8.  Isacord 40 9605
9.  YLI variations 8009
10.  YLI variations 8021



Fq506_48  154 x 87 mm
6.1 x 3.4 inch  3.796

1.  Isacord 40 9405
2.  YLI variations 8020
3.  Isacord 40 9805
4.  YLI variations 8006
5.  YLI variations 8008
6.  YLI variations 8020



Fq518_48	90 x 114 mm 3.5 x 4.5 inch	4.269	51204-15	28 x 172 mm 1.1 x 6.8 inch	5.304
<ol style="list-style-type: none"> 1. YLI variations 8006 2. Isacord 40 9916 3. Isacord 40 9605 4. YLI variations 8008 5. YLI variations 8014 6. YLI variations 8009 7. Isacord 40 9914 		<ol style="list-style-type: none"> 1. Isacord 40 5510 2. Isacord 40 0703 3. Isacord 40 3713 4. Isacord 40 1102 5. Isacord 40 3210 6. Isacord 40 1805 7. Isacord 40 2723 			







































































51209-09	68 x 162 mm 2.7 x 6.4 inch	14.542	51209-08	50 x 163 mm 2 x 6.4 inch	15.255
<ol style="list-style-type: none"> 1. Isacord 40 0020 2. Isacord 40 4410 		<ol style="list-style-type: none"> 1. Isacord 40 3030 2. Isacord 40 2920 3. Isacord 40 0020 			

51202-08	75 x 165 mm 2.9 x 6.5 inch	7.518	12620-14	87 x 120 mm 3.4 x 4.7 inch	12.023
<ol style="list-style-type: none"> 1. Isacord 40 2152 2. Isacord 40 1921 		<ol style="list-style-type: none"> 1. Isacord 40 2520 			





Blommor

51227-08	124 x 136 mm 4.9 x 5.4 inch	26.077	51227-10	90 x 136 mm 3.5 x 5.4 inch	20.095
<ol style="list-style-type: none"> 1. Isacord 40 4430 2. Isacord 40 0010 3. Isacord 40 4610 4. Isacord 40 4515 5. Isacord 40 0702 6. Isacord 40 1521 7. Isacord 40 1840 8. Isacord 40 1860 9. Isacord 40 4174 10. Isacord 40 1704 11. Isacord 40 1521 12. Isacord 40 0010 13. Isacord 40 1755 14. Isacord 40 4174 		<ol style="list-style-type: none"> 1. Isacord 40 4515 2. Isacord 40 0702 3. Isacord 40 4610 4. Isacord 40 0010 5. Isacord 40 1840 6. Isacord 40 1860 7. Isacord 40 4531 8. Isacord 40 4515 9. Isacord 40 1521 10. Isacord 40 1840 11. Isacord 40 4174 12. Isacord 40 0010 13. Isacord 40 1840 			

Fq561_48	185 x 243 mm 7.3 x 9.6 inch	18.778	12879-07L	155 x 151 mm 6.1 x 5.9 inch	5.437
<ol style="list-style-type: none"> 1. Isacord 40 0552 2. Isacord 40 6051 3. Isacord 40 5833 4. Isacord 40 5934 5. Isacord 40 5822 6. Isacord 40 5833 7. Isacord 40 5650 8. Isacord 40 3652 9. Isacord 40 3641 10. Isacord 40 3620 11. Isacord 40 0970 12. Isacord 40 1805 13. Isacord 40 2123 14. Isacord 40 1913 		<ol style="list-style-type: none"> 1. Isacord 40 5740 2. Isacord 40 5440 3. Isacord 40 5210 			













<p>Nb826_48  135 x 133 mm 5.3 x 5.2 inch  11.154</p>	<p>Fs327_48  125 x 123 mm 4.9 x 4.8 inch  10.514</p>
<p>1.  Isacord 40 9971 2.  Isacord 40 9978 3.  Isacord 40 9973 4.  Isacord 40 1972</p> 	<p>1.  Isacord 40 0862</p> 
<p>12914-01  117 x 155 mm 4.6 x 6.1 inch  19.835</p>	<p>12914-02  112 x 154 mm 4.4 x 6.1 inch  16.778</p>
<p>1.  Isacord 40 2600 2.  Isacord 40 2241 3.  Isacord 40 2944 4.  Isacord 40 1342 5.  Isacord 40 5643 6.  Isacord 40 5912 7.  Isacord 40 0465</p> 	<p>1.  Isacord 40 5643 2.  Isacord 40 5722 3.  Isacord 40 5912 4.  Isacord 40 0465</p> 
<p>12914-03  113 x 153 mm 4.4 x 6 inch  13.250</p>	<p>12914-06  110 x 151 mm 4.3 x 5.9 inch  15.331</p>
<p>1.  Isacord 40 5643 2.  Isacord 40 5722 3.  Isacord 40 5912 4.  Isacord 40 0853 5.  Isacord 40 0465</p> 	<p>1.  Isacord 40 5722 2.  Isacord 40 5912 3.  Isacord 40 0465</p> 
<p>12914-07  122 x 153 mm 4.8 x 6 inch  11.873</p>	<p>12914-08  106 x 159 mm 4.2 x 6.3 inch  16.390</p>
<p>1.  Isacord 40 5643 2.  Isacord 40 0853 3.  Isacord 40 5912 4.  Isacord 40 0465</p> 	<p>1.  Isacord 40 5912 2.  Isacord 40 5643 3.  Isacord 40 5722 4.  Isacord 40 0465</p> 
<p>12919-04  82 x 154 mm 3.2 x 6.1 inch  6.068</p>	<p>51259-07  126 x 150 mm 4.9 x 5.9 inch  7.750</p>
<p>1.  Isacord 40 5210 2.  Isacord 40 5220 3.  Isacord 40 3820 4.  Isacord 40 1362 5.  Isacord 40 1220 6.  Isacord 40 0934</p> 	<p>1.  Isacord 40 3743 2.  Isacord 40 1600</p> 

51285-08  124 x 135 mm
4.9 x 5.3 inch  10.513

1.  Isacord 40 0152
2.  Isacord 40 2650
3.  Isacord 40 2721
4.  Isacord 40 0020
5.  Isacord 40 0020



Fq986_48  139 x 145 mm
5.5 x 5.7 inch  23.426



1.  Isacord 40 5650
2.  Isacord 40 5833
3.  Isacord 40 0352
4.  Isacord 40 5934
5.  Isacord 40 0465
6.  Isacord 40 5822
7.  Isacord 40 0015
8.  Isacord 40 0781
9.  Isacord 40 0170
10.  Isacord 40 0731
11.  Isacord 40 0640
12.  Isacord 40 6133









Fs316_48  124 x 167 mm
4.9 x 6.6 inch  9.758

1.  Isacord 40 3853











Oc86020  65 x 82 mm
2.6 x 3.2 inch  2.462



1.  Isacord 40 5610
2.  Isacord 40 0504
3.  Isacord 40 0922
4.  Isacord 40 1840
5.  Isacord 40 2363
6.  Isacord 40 0520
7.  Isacord 40 1123





















12417-08  104 x 160 mm
4.1 x 6.3 inch  13.421

1.  Isacord 40 0442
2.  Isacord 40 0721
3.  Isacord 40 0532
4.  Isacord 40 0345
5.  Isacord 40 1521
6.  Isacord 40 0811
7.  Isacord 40 1010
8.  Isacord 40 1311





















12505-03  108 x 162 mm
4.3 x 6.4 inch  8.606

1.  Isacord 40 0442
2.  Isacord 40 5822
3.  Isacord 40 5822
4.  Isacord 40 6031
5.  Isacord 40 5633
6.  Isacord 40 2810
7.  Isacord 40 2530
8.  Isacord 40 2530
9.  Isacord 40 2155
10.  Isacord 40 0811
11.  Isacord 40 0811
12.  Isacord 40 2830
13.  Isacord 40 2830
14.  Isacord 40 2504
15.  Isacord 40 4103
16.  Isacord 40 0311
17.  Isacord 40 0931
18.  Isacord 40 0020





















12505-11  104 x 174 mm
4.1 x 6.9 inch  11.419

1.  Isacord 40 0442
2.  Isacord 40 5822
3.  Isacord 40 5822
4.  Isacord 40 6031
5.  Isacord 40 5633
6.  Isacord 40 2810
7.  Isacord 40 2810
8.  Isacord 40 0811
9.  Isacord 40 0811
10.  Isacord 40 1800
11.  Isacord 40 1800
12.  Isacord 40 0504
13.  Isacord 40 0931
14.  Isacord 40 2900
15.  Isacord 40 2530
16.  Isacord 40 1912
17.  Isacord 40 1543
18.  Isacord 40 0020













12505-04  124 x 176 mm
4.9 x 6.9 inch  11.861



1.  Isacord 40 3840
2.  Isacord 40 3840
3.  Isacord 40 3815
4.  Isacord 40 0311
5.  Isacord 40 5822
6.  Isacord 40 5822
7.  Isacord 40 6031
8.  Isacord 40 5633
9.  Isacord 40 0811
10.  Isacord 40 0811
11.  Isacord 40 2530
12.  Isacord 40 2530
13.  Isacord 40 2300
14.  Isacord 40 2155
15.  Isacord 40 0931
16.  Isacord 40 0504
17.  Isacord 40 0020
18.  Isacord 40 0442



12505-10  102 x 134 mm
4 x 5.3 inch  5.685

1.  Isacord 40 4103
2.  Isacord 40 0442
3.  Isacord 40 5822
4.  Isacord 40 5822
5.  Isacord 40 6031
6.  Isacord 40 5633
7.  Isacord 40 1800
8.  Isacord 40 1800
9.  Isacord 40 2504
10.  Isacord 40 0504
11.  Isacord 40 0020



Fs332_48  95 x 174 mm
3.8 x 6.8 inch  12.081

1.  Isacord 40 1725



Fs337_48	69 x 136 mm 2.7 x 5.4 inch	7.998	51202-11	64 x 75 mm 2.5 x 3 inch	7.224
1. Isacord 40 1730			1. Isacord 40 5770		
			2. Isacord 40 5822		
			3. Isacord 40 1911		
			4. Isacord 40 1921		
			5. Isacord 40 1430		
			6. Isacord 40 1532		
			7. Isacord 40 1362		
			8. Isacord 40 2153		
			9. Isacord 40 2152		
			10. Isacord 40 2155	11. Isacord 40 2171	12. Isacord 40 0010
			13. Isacord 40 0622		

51202-12	83 x 46 mm 3.3 x 1.8 inch	5.388	12852-01	193 x 150 mm 7.6 x 5.9 inch	17.004
1. Isacord 40 5770			1. Isacord 40 0010		
2. Isacord 40 5822					
3. Isacord 40 1911					
4. Isacord 40 2155					
5. Isacord 40 2152					
6. Isacord 40 2171					
7. Isacord 40 2153					
8. Isacord 40 1921					
9. Isacord 40 0010					
10. Isacord 40 0622					

12852-07	122 x 126 mm 4.8 x 4.9 inch	10.996	12852-15	86 x 108 mm 3.4 x 4.3 inch	6.566
1. Isacord 40 0010			1. Isacord 40 0010		

Barn



















12662-08	105 x 109 mm 4.1 x 4.3 inch	12.928	12436-29	100 x 37 mm 3.9 x 1.4 inch	2.464
1. Isacord 40 1032			1. YLI variations 8016		
2. Isacord 40 1032			2. YLI variations 8015		
3. Isacord 40 1032			3. Yenmet 7030		
4. Isacord 40 1010					
5. Isacord 40 0015					
6. Isacord 40 5822					
7. Isacord 40 4220					
8. Isacord 40 4531					
9. Isacord 40 1055					
10. Isacord 40 0576					

12441-37  116 x 103 mm
4.6 x 4 inch  4.741

1.  Isacord 40 1900





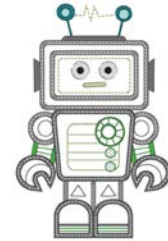

12590-04  104 x 158 mm
4.1 x 6.2 inch  24.036

1.  Isacord 40 5740
2.  Isacord 40 5740
3.  Isacord 40 5740
4.  Isacord 40 5740
5.  Isacord 40 5740
6.  Isacord 40 5740
7.  Isacord 40 5740
8.  Isacord 40 5740
9.  Isacord 40 5740
10.  Isacord 40 0015
11.  Isacord 40 0020
12.  Isacord 40 4230
13.  Isacord 40 4116
14.  Isacord 40 5510
15.  Isacord 40 0132
16.  Isacord 40 0112
17.  Isacord 40 0132
18.  Isacord 40 0015







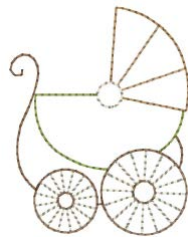

12401-16  62 x 80 mm
2.5 x 3.1 inch  1.274



1.  Isacord 40 1346
2.  Isacord 40 1342
3.  Isacord 40 0170
4.  Isacord 40 5934











51237-06  39 x 139 mm
1.5 x 5.5 inch  8.619



1.  Isacord 40 1703
2.  Isacord 40 1010
3.  Isacord 40 1030
4.  Isacord 40 4620
5.  Isacord 40 0945
6.  Isacord 40 1565
7.  Isacord 40 0576











51267-07  99 x 144 mm
3.9 x 5.7 inch  18.599



1.  Isacord 40 4250
2.  Isacord 40 4610
3.  Isacord 40 1060
4.  Isacord 40 1030
5.  Isacord 40 1310
6.  Isacord 40 2155
7.  Isacord 40 1753
8.  Isacord 40 4133



















51272-07  117 x 147 mm
4.6 x 5.8 inch  21.530















1.  Isacord 40 2153
2.  Isacord 40 4250
3.  Isacord 40 3750
4.  Isacord 40 3971
5.  Isacord 40 0970
6.  Isacord 40 0184
7.  Isacord 40 1760
8.  Isacord 40 4174
9.  Isacord 40 2153







 **51211-14**  82 x 169 mm
3.2 x 6.7 inch  12.945

1.  Isacord 40 1141
2.  Isacord 40 1141
3.  Isacord 40 1141
4.  Isacord 40 1141
5.  Isacord 40 1141
6.  Isacord 40 1141
7.  Isacord 40 1141
8.  Isacord 40 1141
9.  Isacord 40 1141
10.  Isacord 40 2123
11.  Isacord 40 2123
13.  Isacord 40 3732
16.  Isacord 40 0020
19.  Isacord 40 0722
22.  Isacord 40 0874
25.  Isacord 40 5832



11.  Isacord 40 3810
12.  Isacord 40 3630
13.  Isacord 40 3732
14.  Isacord 40 4074
15.  Isacord 40 1972
16.  Isacord 40 0020
17.  Isacord 40 0184
18.  Isacord 40 2123
19.  Isacord 40 0722
20.  Isacord 40 0020
21.  Isacord 40 1760
22.  Isacord 40 0874
23.  Isacord 40 0015
24.  Isacord 40 0232

 **51211-16**  111 x 144 mm
4.4 x 5.7 inch  8.230

1.  Isacord 40 0020
2.  Isacord 40 0020
3.  Isacord 40 0020
4.  Isacord 40 0015
5.  Isacord 40 2123



51211-04 106 x 172 mm
4.2 x 6.8 inch 18.131



1. Isacord 40 0138
2. Isacord 40 0138
3. Isacord 40 0138
4. Isacord 40 0138
5. Isacord 40 0138
6. Isacord 40 0138
7. Isacord 40 0138
8. Isacord 40 0138
9. Isacord 40 0138
10. Isacord 40 4174
11. Isacord 40 0020
12. Isacord 40 1972
13. Isacord 40 0700
14. Isacord 40 1904
15. Isacord 40 2123
16. Isacord 40 0184
17. Isacord 40 1141
18. Isacord 40 1252
19. Isacord 40 6141
20. Isacord 40 5833
21. Isacord 40 5944
22. Isacord 40 1760
23. Isacord 40 0874

51266-06 70 x 166 mm
2.7 x 6.5 inch 13.036



1. Isacord 40 0622
2. Isacord 40 0622
3. Isacord 40 0622
4. Isacord 40 0520

51252-03 122 x 152 mm
4.8 x 6 inch 23.665



1. Isacord 40 2152
2. Isacord 40 0015
3. Isacord 40 4430
4. Isacord 40 0020
5. Isacord 40 0702
6. Isacord 40 2152

51252-07 80 x 151 mm
3.2 x 5.9 inch 14.585



1. Isacord 40 4421
2. Isacord 40 4430
3. Isacord 40 2152
4. Isacord 40 0702
5. Isacord 40 0250
6. Isacord 40 0015
7. Isacord 40 0020

51252-08 97 x 154 mm
3.8 x 6.1 inch 21.693



1. Isacord 40 2241
2. Isacord 40 2152
3. Isacord 40 0702
4. Isacord 40 0250
5. Isacord 40 0015
6. Isacord 40 0020

51252-09 98 x 160 mm
3.8 x 6.3 inch 20.912



1. Isacord 40 0020
2. Isacord 40 0132
3. Isacord 40 2152
4. Isacord 40 0702
5. Isacord 40 0250
6. Isacord 40 0015
7. Isacord 40 0020

51252-10 102 x 153 mm
4 x 6 inch 17.531



1. Isacord 40 4421
2. Isacord 40 4430
3. Isacord 40 0702
4. Isacord 40 0250
5. Isacord 40 0015
6. Isacord 40 0020

51252-11 94 x 155 mm
3.7 x 6.1 inch 20.179



1. Isacord 40 2241
2. Isacord 40 2152
3. Isacord 40 0702
4. Isacord 40 0250
5. Isacord 40 0015
6. Isacord 40 0020

51252-12 102 x 151 mm
4 x 5.9 inch 19.365









1. Isacord 40 0020
2. Isacord 40 0132
3. Isacord 40 0702
4. Isacord 40 0250
5. Isacord 40 0015
6. Isacord 40 0020

51252-13 92 x 146 mm
3.6 x 5.7 inch 13.658











1. Isacord 40 4421
2. Isacord 40 4430
3. Isacord 40 0702
4. Isacord 40 0250
5. Isacord 40 0015
6. Isacord 40 0020

51252-14  96 x 153 mm
3.8 x 6 inch  21.686

1.  Isacord 40 2241
2.  Isacord 40 2152
3.  Isacord 40 0702
4.  Isacord 40 0250
5.  Isacord 40 0015
6.  Isacord 40 0020









51252-15  100 x 150 mm
3.9 x 5.9 inch  19.368

1.  Isacord 40 0020
2.  Isacord 40 0132
3.  Isacord 40 4430
4.  Isacord 40 0702
5.  Isacord 40 0250
6.  Isacord 40 0015
7.  Isacord 40 0020



















51252-16  95 x 151 mm
3.7 x 5.9 inch  19.661

1.  Isacord 40 4421
2.  Isacord 40 4430
3.  Isacord 40 0702
4.  Isacord 40 0250
5.  Isacord 40 0015
6.  Isacord 40 0020







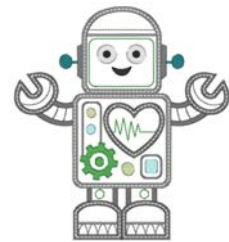

12590-03  135 x 147 mm
5.3 x 5.8 inch  22.117



1.  Applique 1
2.  Applique 2
3.  Applique 1
4.  Applique 2
5.  Applique 1
6.  Applique 2
7.  Applique 1
8.  Applique 2
9.  Isacord 40 0015
10.  Isacord 40 0020
11.  Isacord 40 5510
12.  Isacord 40 5650
13.  Isacord 40 4230
14.  Isacord 40 4116
15.  Isacord 40 0132
16.  Isacord 40 0112
17.  Isacord 40 0015







Cm031_48  86 x 64 mm
3.4 x 2.5 inch  6.433

1.  Isacord 40 5730
2.  Isacord 40 1352
3.  Isacord 40 1755
4.  Isacord 40 1730
5.  Isacord 40 3820
6.  Isacord 40 3040











Cm226_48  63 x 63 mm
2.5 x 2.5 inch  6.214

1.  Isacord 40 0101
2.  Isacord 40 0131
3.  Isacord 40 0152
4.  Isacord 40 0020
5.  Isacord 40 1755















Cm220_48  71 x 72 mm
2.8 x 2.8 inch  7.571



1.  Isacord 40 1755
2.  Isacord 40 0101
3.  Isacord 40 0142
4.  Isacord 40 0101
5.  Isacord 40 4071
6.  Isacord 40 0142
7.  Isacord 40 0934
8.  Isacord 40 0020













Be790305  118 x 145 mm
4.6 x 5.7 inch  13.118

1.  Isacord 40 0015
2.  Applique 1
3.  Applique 3
4.  Isacord 40 3541
5.  Applique 1
6.  Applique 3
7.  Isacord 40 0345
8.  Applique 1
9.  Applique 3
10.  Isacord 40 1900
11.  Isacord 40 0020
12.  Isacord 40 0015







Be790307  142 x 127 mm
5.6 x 5 inch  19.667



1.  Applique 1
2.  Applique 3
3.  Isacord 40 3130
4.  Applique 1
5.  Applique 3
6.  Isacord 40 0003
7.  Isacord 40 1720
8.  Isacord 40 0020
9.  Isacord 40 0520
10.  Isacord 40 3541







Be790308  155 x 178 mm
6.1 x 7 inch  25.448

1.  Isacord 40 0020
2.  Applique 1
3.  Applique 2
4.  Isacord 40 1720







Be790311	114 x 152 mm 4.5 x 6 inch	12.320	Be790306	132 x 151 mm 5.2 x 6 inch	18.399
<ol style="list-style-type: none"> Applique 1 Applique 3 Isacord 40 0933 Applique 1 Applique 3 Applique 1 Applique 3 Isacord 40 0776 Applique 1 Applique 3 Isacord 40 1900 Isacord 40 0015 		<ol style="list-style-type: none"> Isacord 40 0003 Applique 1 Applique 2 Isacord 40 0003 Isacord 40 3910 Isacord 40 0230 Isacord 40 2723 Isacord 40 1301 Isacord 40 2640 Isacord 40 0003 Isacord 40 3332 			









Be790309	87 x 150 mm 3.4 x 5.9 inch	13.252	Be790310	138 x 136 mm 5.4 x 5.4 inch	16.278
<ol style="list-style-type: none"> Applique 1 Applique 3 Isacord 40 0015 Isacord 40 1900 Isacord 40 0020 Isacord 40 4116 Isacord 40 0176 Isacord 40 0015 Isacord 40 0310 		<ol style="list-style-type: none"> Applique 1 Applique 3 Applique 1 Applique 3 Isacord 40 1161 Isacord 40 1141 Isacord 40 1161 Isacord 40 3654 Isacord 40 0176 Isacord 40 1141 Isacord 40 1900 			

Be790312	122 x 133 mm 4.8 x 5.2 inch	22.489	Be790313	99 x 102 mm 3.9 x 4 inch	8.788
<ol style="list-style-type: none"> Applique 1 Applique 3 Applique 1 Applique 3 Isacord 40 0015 Isacord 40 1600 Isacord 40 0108 Isacord 40 2912 Isacord 40 3600 Isacord 40 1141 Isacord 40 0020 		<ol style="list-style-type: none"> Applique 1 Applique 3 Isacord 40 3750 Isacord 40 1114 Isacord 40 1900 Isacord 40 3620 Isacord 40 2510 Isacord 40 5324 Isacord 40 1114 Isacord 40 1060 Isacord 40 0015 			



Djur







51202-02	114 x 145 mm 4.5 x 5.7 inch	12.428	12375-04	129 x 71 mm 5.1 x 2.8 inch	8.191
<ol style="list-style-type: none"> Isacord 40 0010 Isacord 40 2762 Isacord 40 0182 Isacord 40 2776 Isacord 40 2152 Isacord 40 0020 Isacord 40 0310 Isacord 40 1755 Isacord 40 5770 Isacord 40 5822 Isacord 40 1430 Isacord 40 2153 Isacord 40 2171 Isacord 40 1911 Isacord 40 1532 Isacord 40 1362 Isacord 40 2152 Isacord 40 2155 Isacord 40 0010 		<ol style="list-style-type: none"> Isacord 40 0811 Isacord 40 0020 Isacord 40 3630 Isacord 40 5722 			

12375-09  158 x 217 mm
6.2 x 8.6 inch  18.055



1.  Isacord 40 3251
2.  Isacord 40 2532
3.  Isacord 40 1906
4.  Isacord 40 5722
5.  Isacord 40 3630
6.  Isacord 40 0811
7.  Isacord 40 1304
8.  Isacord 40 0105
9.  Isacord 40 0020







12454-14  64 x 31 mm
2.5 x 1.2 inch  6.666



1.  Isacord 40 3810
2.  Yenmet 7037
3.  Isacord 40 3732
4.  Isacord 40 0020
5.  Isacord 40 0015
6.  Isacord 40 3810









12824-03M  144 x 150 mm
5.7 x 5.9 inch  11.307



1.  Isacord 40 1134
2.  Isacord 40 0922
3.  Isacord 40 1172
4.  Isacord 40 0945











12878-01  141 x 112 mm
5.6 x 4.4 inch  8.899



1.  Isacord 40 3852
2.  Isacord 40 1362
3.  Isacord 40 1030
4.  Isacord 40 4250
5.  Isacord 40 4430









12910-03  142 x 118 mm
5.6 x 4.6 inch  18.848



1.  Isacord 40 0853
2.  Isacord 40 0870
3.  Isacord 40 0832
4.  Isacord 40 1755
5.  Isacord 40 2211
6.  Isacord 40 2153
7.  Isacord 40 1565





51248-14L  150 x 268 mm
5.9 x 10.5 inch  8.496



1.  Isacord 40 2715
2.  Isacord 40 3902
3.  Isacord 40 0922
4.  Isacord 40 3630
5.  Isacord 40 2723
6.  Isacord 40 3645













Wp380_48  80 x 116 mm
3.2 x 4.6 inch  4.638



1.  Isacord 40 0020



























Wp383_48  71 x 82 mm
2.8 x 3.2 inch  13.891



1.  Isacord 40 0352
2.  Isacord 40 5833
3.  Isacord 40 0015
4.  Isacord 40 1874
5.  Isacord 40 0150
6.  Isacord 40 4174
7.  Isacord 40 0020
8.  Isacord 40 0015
9.  Isacord 40 4174













Wp389_48  154 x 327 mm
6.1 x 12.9 inch  53.330













































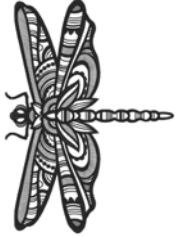



















































1.  Isacord 40 5822
2.  Isacord 40 0651
3.  Isacord 40 0015
4.  Isacord 40 0842
5.  Isacord 40 1755
6.  Isacord 40 0853
7.  Isacord 40 1055
8.  Isacord 40 1233
9.  Isacord 40 1123
10.  Isacord 40 0945
11.  Isacord 40 0150
12.  Isacord 40 0111
13.  Isacord 40 1430
14.  Isacord 40 0020
15.  Isacord 40 0131
16.  Isacord 40 3971
17.  Isacord 40 2674
18.  Isacord 40 0111
19.  Isacord 40 0108
20.  Isacord 40 0132
21.  Isacord 40 4174
22.  Isacord 40 0020
23.  Isacord 40 0015
24.  Isacord 40 5833













12791-01L  203 x 241 mm
8 x 9.5 inch  34.026

1.  Isacord 40 4174
2.  Isacord 40 0310
3.  Isacord 40 3910
4.  Isacord 40 2363
5.  Isacord 40 5515
6.  Isacord 40 0904
7.  Isacord 40 1940
8.  Isacord 40 2504
9.  Isacord 40 2520
10.  Isacord 40 4116



















<p>12676-01  81 x 148 mm 3.2 x 5.8 inch  15.344</p>	<p>Cm263_48  116 x 192 mm 4.6 x 7.6 inch  14.402</p>
<p>1.  Isacord 40 2171 2.  Isacord 40 2530 3.  Isacord 40 2155 4.  Isacord 40 2520 5.  Isacord 40 2500</p> 	<p>1.  Isacord 40 3151 2.  Isacord 40 0532 3.  Isacord 40 1755 4.  Isacord 40 2171 5.  Isacord 40 2761 6.  Isacord 40 0015 7.  Isacord 40 0020 8.  Isacord 40 2155</p> 
<p>12389-10  53 x 45 mm 2.1 x 1.8 inch  2.784</p> <p>1.  Isacord 40 0020 2.  Yenmet 7003 3.  Isacord 40 0170 4.  Isacord 40 0811 5.  Isacord 40 0940 6.  Isacord 40 0800 7.  Isacord 40 0713 8.  Isacord 40 0933 9.  Isacord 40 0020</p> 	<p>12760-02  122 x 171 mm 4.8 x 6.7 inch  21.512</p> <p>1.  Isacord 40 0020</p> 
<p>Wp415_48  132 x 148 mm 5.2 x 5.8 inch  25.110</p> <p>1.  Isacord 40 0941 2.  Isacord 40 0532 3.  Isacord 40 0945 4.  Isacord 40 0020</p> 	<p>Cm216_48  47 x 67 mm 1.9 x 2.6 inch  5.046</p> <p>1.  Isacord 40 1010 2.  Isacord 40 0101 3.  Isacord 40 0132 4.  Isacord 40 0020 5.  Isacord 40 0124 6.  Isacord 40 1010 7.  YLI variations 8012</p> 
<p>Cm213_48  58 x 102 mm 2.3 x 4 inch  7.866</p> <p>1.  Isacord 40 1840 2.  Isacord 40 1055 3.  Isacord 40 1252 4.  Isacord 40 0651 5.  Isacord 40 0660 6.  Isacord 40 0020 7.  Isacord 40 1055</p> 	<p>Wp421_48  96 x 137 mm 3.8 x 5.4 inch  14.219</p> <p>1.  Isacord 40 1161 2.  Isacord 40 1876 3.  Isacord 40 1154</p> 
<p>Na248  78 x 73 mm 3.1 x 2.9 inch  10.132</p> <p>1.  Isacord 40 0101 2.  Isacord 40 3971 3.  Isacord 40 2220 4.  Isacord 40 0132 5.  Isacord 40 2051 6.  Isacord 40 2155 7.  Isacord 40 2320 8.  Isacord 40 2220 9.  Yenmet 7023</p> 	<p>Hd977  98 x 98 mm 3.8 x 3.9 inch  13.738</p> <p>1.  Isacord 40 3962 2.  Isacord 40 0015 3.  Isacord 40 0640 4.  Isacord 40 0824 5.  Isacord 40 2650 6.  Isacord 40 0020 7.  Isacord 40 0142 8.  Isacord 40 0640 9.  Isacord 40 0824 10.  Isacord 40 2650 11.  Isacord 40 2830 12.  Isacord 40 1352 13.  Yenmet 7029</p> 

Lj598  106 x 81 mm
4.2 x 3.2 inch  15.746



1.  Isacord 40 0101
2.  Isacord 40 0131
3.  Isacord 40 0132
4.  Isacord 40 4174
5.  Isacord 40 0108
6.  Isacord 40 0020
7.  Isacord 40 5933
8.  Isacord 40 0453





















51274-05  82 x 177 mm
3.2 x 7 inch  28.909

1.  Isacord 40 2170
2.  Isacord 40 1860
3.  Isacord 40 2051
4.  Isacord 40 0010
5.  Isacord 40 0761
6.  Isacord 40 1123
7.  Isacord 40 2051
8.  Isacord 40 1543
9.  Isacord 40 4174
10.  Isacord 40 0020
11.  Isacord 40 0853
12.  Isacord 40 0945
13.  Isacord 40 4174
14.  Isacord 40 0010







51274-04  89 x 140 mm
3.5 x 5.5 inch  33.260

1.  Isacord 40 2170
2.  Isacord 40 1860
3.  Isacord 40 2051
4.  Isacord 40 0761
5.  Isacord 40 1123
6.  Isacord 40 0853
7.  Isacord 40 1134
8.  Isacord 40 0945
9.  Isacord 40 0010
10.  Isacord 40 5542
11.  Isacord 40 0020
12.  Isacord 40 1375
13.  Isacord 40 2051
14.  Isacord 40 1123
15.  Isacord 40 4174
16.  Isacord 40 0020
17.  Isacord 40 0108
18.  Isacord 40 0010







Bårder och spetsar

 **12742-01**  137 x 133 mm
5.4 x 5.2 inch  41.668



1.  Isacord 40 1911



 **12779-02**  87 x 210 mm
3.4 x 8.3 inch  63.342

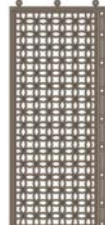

1.  Isacord 40 1874



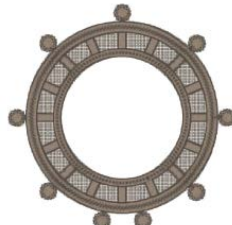

 **12779-05**  76 x 75 mm
3 x 2.9 inch  8.875

1.  Isacord 40 1874

































































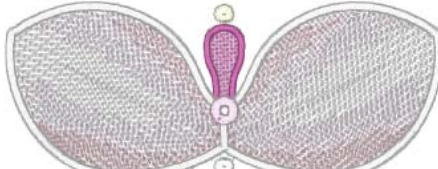

12837-02  229 x 229 mm
9 x 9 inch  21.284

1.  Isacord 40 5912



Översikt sömmar

 12889-09	 133 x 224 mm 5.3 x 8.8 inch	 51.499	 12896-05	 116 x 117 mm 4.6 x 4.6 inch	 32.525
<ol style="list-style-type: none"> 1.  Isacord 40 0017 2.  Isacord 40 3652 3.  Isacord 40 2650 4.  Isacord 40 3030 		<ol style="list-style-type: none"> 1.  Isacord 40 0781 			
<ol style="list-style-type: none"> 1.  Isacord 40 0660 2.  Yenmet 7013 		<ol style="list-style-type: none"> 1.  Isacord 40 0660 2.  Yenmet 7013 			
Nb952_48	 108 x 119 mm 4.3 x 4.7 inch	 22.514	 Oc00303	 101 x 110 mm 4 x 4.4 inch	 35.018
<ol style="list-style-type: none"> 1.  Isacord 40 0020 2.  Isacord 40 4174 3.  Isacord 40 0020 4.  Isacord 40 4174 5.  Isacord 40 0761 		<ol style="list-style-type: none"> 1. Isacord 40 0015 			
<ol style="list-style-type: none"> 1.  Isacord 40 1874 		<ol style="list-style-type: none"> 1.  Isacord 40 1874 			
 12410-08	 80 x 168 mm 3.2 x 6.6 inch	 22.500	 12410-07	 115 x 158 mm 4.5 x 6.2 inch	 30.450
<ol style="list-style-type: none"> 1.  Isacord 40 1874 		<ol style="list-style-type: none"> 1. Isacord 40 0015 2.  Isacord 40 2650 3.  Isacord 40 2155 4. Isacord 40 0015 			
<ol style="list-style-type: none"> 1.  Isacord 40 4752 		<ol style="list-style-type: none"> 1. Isacord 40 0015 2.  Isacord 40 2650 3.  Isacord 40 2508 4.  Isacord 40 2155 5. Isacord 40 0015 6. Isacord 40 0015 7.  Isacord 40 2650 			
 12454-06	 117 x 48 mm 4.6 x 1.9 inch	 11.296	 12454-07	 48 x 57 mm 1.9 x 2.3 inch	 6.491
<ol style="list-style-type: none"> 1.  Isacord 40 0250 2.  Isacord 40 2508 3. Isacord 40 0015 4.  Isacord 40 2650 5.  Isacord 40 2155 6. Isacord 40 0015 7.  Isacord 40 2650 		<ol style="list-style-type: none"> 1. Isacord 40 0015 2.  Isacord 40 2650 3.  Isacord 40 2508 4.  Isacord 40 2155 5.  Isacord 40 2650 			

 12398-29	 26 x 153 mm 1 x 6 inch	 13.035	 12398-30	 77 x 77 mm 3 x 3 inch	 12.150
---	---	--	---	--	--



1.  Isacord 40 1351





1.  Isacord 40 1351



 12659-01	 45 x 58 mm 1.8 x 2.3 inch	 6.790	 12659-06	 37 x 59 mm 1.4 x 2.3 inch	 6.465
---	--	---	---	--	---

1.  Isacord 40 1352
2.  Isacord 40 1430





1.  Isacord 40 4625
2.  Isacord 40 4515



 21021-25	 34 x 71 mm 1.3 x 2.8 inch	 4.748	 12766-08	 86 x 139 mm 3.4 x 5.5 inch	 18.797
---	--	---	---	---	--

1.  Isacord 40 1252



1. Isacord 40 0017
2. Isacord 40 0017
3. Isacord 40 0017
4. Isacord 40 0017
5.  Yenmet 7005
6.  Isacord 40 1903





Mini

12373-08	 16 x 16 mm 0.6 x 0.6 inch	 232	12418-27	 13 x 25 mm 0.5 x 1 inch	 339
-----------------	--	---	-----------------	--	---



1.  Isacord 40 0776



1.  Isacord 40 5822
2.  Isacord 40 2250



12422-31	 32 x 40 mm 1.3 x 1.6 inch	 2.539	12428-26	 22 x 28 mm 0.9 x 1.1 inch	 377
-----------------	--	---	-----------------	--	---





















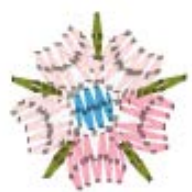































































1.  Isacord 40 1114
2.  Isacord 40 1311
3.  Isacord 40 0811















































































1. Isacord 40 0015





Översikt sömmar

12508-12  44 x 34 mm 1.8 x 1.3 inch  1.789	12508-21  46 x 60 mm 1.8 x 2.4 inch  2.629
<ol style="list-style-type: none"> 1.  Isacord 40 4752 2.  Isacord 40 0352 3.  Isacord 40 5552 	<ol style="list-style-type: none"> 1.  Isacord 40 6133 2.  Isacord 40 4752 3.  Isacord 40 5552 
12508-30  46 x 58 mm 1.8 x 2.3 inch  1.662	12819-02  33 x 30 mm 1.3 x 1.2 inch  1.588
<ol style="list-style-type: none"> 1.  Isacord 40 0124 2.  Isacord 40 0352 3.  Isacord 40 6133 	<ol style="list-style-type: none"> 1.  Isacord 40 4071 2.  Isacord 40 0015 3.  Isacord 40 0800 4.  Isacord 40 0020 
12819-04  30 x 37 mm 1.2 x 1.5 inch  1.396	12819-06  34 x 25 mm 1.4 x 1 inch  914
<ol style="list-style-type: none"> 1.  Isacord 40 0020 2.  Isacord 40 2530 3.  Isacord 40 0800 4.  Isacord 40 0131 	<ol style="list-style-type: none"> 1.  Isacord 40 0970 2.  Isacord 40 0771 3.  Isacord 40 0945 4.  Isacord 40 1725 
12819-14  31 x 30 mm 1.2 x 1.2 inch  999	12819-17  32 x 34 mm 1.3 x 1.4 inch  1.277
<ol style="list-style-type: none"> 1.  Isacord 40 0015 2.  Isacord 40 2530 3.  Isacord 40 6141 4.  Isacord 40 0020 	<ol style="list-style-type: none"> 1.  Isacord 40 3830 2.  Isacord 40 3730 3.  Isacord 40 5531 
12822-06  34 x 36 mm 1.3 x 1.4 inch  1.083	12822-07  32 x 38 mm 1.3 x 1.5 inch  1.781
<ol style="list-style-type: none"> 1.  Isacord 40 5510 2.  Isacord 40 5822 3.  Isacord 40 3901 4.  Isacord 40 2152 5.  Isacord 40 0904 6.  Isacord 40 2171 7.  Isacord 40 4114 	<ol style="list-style-type: none"> 1.  Isacord 40 3901 2.  Isacord 40 5822 3.  Isacord 40 4114 4.  Isacord 40 0015 
12822-13  28 x 28 mm 1.1 x 1.1 inch  909	12836-35  45 x 46 mm 1.8 x 1.8 inch  2.190
<ol style="list-style-type: none"> 1.  Isacord 40 2155 2.  Isacord 40 2152 3.  Isacord 40 3901 4.  Isacord 40 0015 5.  Isacord 40 6043 	<ol style="list-style-type: none"> 1.  Isacord 40 1900 2.  Isacord 40 2011 3.  Isacord 40 5833 4.  Isacord 40 0010 

<p>12903-07  21 x 45 mm 0.8 x 1.8 inch  741</p>	<p>51204-22  23 x 27 mm 0.9 x 1.1 inch  971</p>
<p>1.  Isacord 40 4740 2.  Isacord 40 5115 3.  Isacord 40 3150</p> 	<p>1.  Isacord 40 2723</p> 
<p>51215-18  30 x 29 mm 1.2 x 1.1 inch  994</p> <p>1.  Isacord 40 6011 2.  Isacord 40 1904 3.  Isacord 40 5912 4.  Isacord 40 5633</p> 	<p>51253-07  24 x 42 mm 0.9 x 1.7 inch  1.008</p> <p>1.  Isacord 40 0506 2.  Isacord 40 2160 3.  Isacord 40 2530 4.  Isacord 40 2520</p> 
<p>51253-08  26 x 41 mm 1 x 1.6 inch  937</p> <p>1.  Isacord 40 0741 2.  Isacord 40 0506 3.  Isacord 40 0520</p> 	<p>51253-13  34 x 33 mm 1.4 x 1.3 inch  1.471</p> <p>1.  Isacord 40 0670 2.  Isacord 40 0506 3.  Isacord 40 1030 4.  Isacord 40 4174 5.  Isacord 40 2520</p> 
<p>51253-20  26 x 24 mm 1 x 0.9 inch  816</p> <p>1.  Isacord 40 0506 2.  Isacord 40 1030 3.  Isacord 40 0741</p> 	<p>82006-17  35 x 37 mm 1.4 x 1.4 inch  3.133</p> <p>1.  Isacord 40 0660 2.  Isacord 40 0832 3.  Isacord 40 1526 4.  Isacord 40 4421 5.  Isacord 40 4174</p> 
<p>82015-23  54 x 54 mm 2.1 x 2.1 inch  2.980</p> <p>1.  Isacord 40 2152 2.  Isacord 40 0874 3.  Isacord 40 0532 4.  Isacord 40 0453</p> 	<p>Cj587  24 x 33 mm 0.9 x 1.3 inch  1.919</p> <p>1.  Isacord 40 2171 2.  Isacord 40 1840 3.  Isacord 40 5610</p> 
<p>Nv104  34 x 31 mm 1.4 x 1.2 inch  1.854</p> <p>1.  Isacord 40 3600 2.  Isacord 40 0015 3.  Isacord 40 1902</p> 	<p>Oc86069  18 x 21 mm 0.7 x 0.8 inch  441</p> <p>1.  Isacord 40 3962 2.  Isacord 40 3641</p> 





Oc86074	 15 x 15 mm 0.6 x 0.6 inch	 359
----------------	--	---

1.  Isacord 40 2155
2.  Isacord 40 2764







Talesätt

51284-06	 114 x 83 mm 4.5 x 3.3 inch	 7.428
-----------------	---	---

1.  Isacord 40 1114
2.  Isacord 40 0221
3.  Isacord 40 6043
4.  Isacord 40 4643
5.  Isacord 40 0221



12738-01	 126 x 121 mm 5 x 4.8 inch	 16.138
-----------------	--	--

1.  Isacord 40 4152
2.  Isacord 40 0643
3.  Isacord 40 5610
4.  Isacord 40 2500
5.  Isacord 40 2944







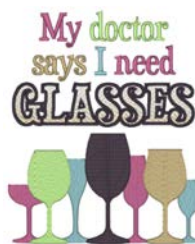

12738-03	 113 x 139 mm 4.4 x 5.5 inch	 25.182
-----------------	--	--

1.  Isacord 40 2500
2.  Isacord 40 4152
3.  Isacord 40 0643
4.  Isacord 40 0015
5.  Isacord 40 2944
6.  Isacord 40 5610











12913-10L	 127 x 178 mm 5 x 7 inch	 3.929
------------------	--	---

1.  Isacord 40 0015
2.  Isacord 40 0132
3.  Isacord 40 0832
4.  Isacord 40 4423
5.  Isacord 40 1600
6.  Isacord 40 0132





51248-12S	 110 x 171 mm 4.4 x 6.7 inch	 9.750
------------------	--	---

1.  Isacord 40 3902
2.  Isacord 40 3630
3.  Isacord 40 3630
4.  Isacord 40 2723
5.  Isacord 40 3902
6.  Isacord 40 2715
7.  Isacord 40 0922
8.  Isacord 40 3645





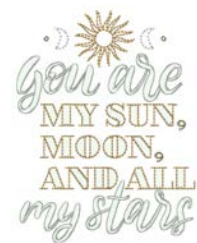

51278-05	 100 x 131 mm 3.9 x 5.1 inch	 10.789
-----------------	--	--



1.  Isacord 40 1260
2.  Isacord 40 0731





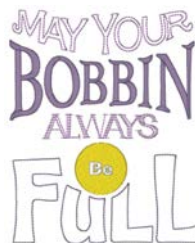







12449-02	 112 x 139 mm 4.4 x 5.5 inch	 8.357
-----------------	--	---











1.  Isacord 40 2920
2.  Isacord 40 0504
3.  Isacord 40 0015
4.  Isacord 40 2830





51300-01	 127 x 155 mm 5 x 6.1 inch	 12.912
-----------------	--	--

1.  Isacord 40 4740
2.  Isacord 40 1362
3.  Isacord 40 0520
4.  Isacord 40 1860
5.  Isacord 40 2550
6.  Isacord 40 2508
7.  Isacord 40 4531
8.  Isacord 40 1220
9.  Isacord 40 0704
10.  Isacord 40 1753
11.  Isacord 40 4220



















<p>12473-06</p>	<p>133 x 120 mm 5.3 x 4.7 inch</p>	<p>51300-02</p>	<p>135 x 155 mm 5.3 x 6.1 inch</p>
<p>1. Isacord 40 4610 2. Isacord 40 5633</p>		<p>1. Isacord 40 4740 2. Isacord 40 1220 3. Isacord 40 4220 4. Isacord 40 0520 5. Isacord 40 1753 6. Isacord 40 0704 7. Isacord 40 0015 8. Isacord 40 2550 9. Isacord 40 2508 10. Isacord 40 4531</p>	
<p>51300-04</p>	<p>106 x 173 mm 4.2 x 6.8 inch</p>	<p>51300-10</p>	<p>110 x 147 mm 4.3 x 5.8 inch</p>
<p>1. Isacord 40 4740 2. Isacord 40 2550 3. Isacord 40 1362 4. Isacord 40 1220 5. Isacord 40 2508 6. Isacord 40 4220 7. Isacord 40 4531</p>		<p>1. Isacord 40 1362 2. Isacord 40 1220 3. Isacord 40 2550 4. Isacord 40 2508 5. Isacord 40 4740 6. Isacord 40 4220 7. Isacord 40 0520 8. Isacord 40 0704 9. Isacord 40 4531</p>	
<p>51300-11</p>	<p>131 x 136 mm 5.1 x 5.4 inch</p>	<p>19999-002</p>	<p>125 x 136 mm 4.9 x 5.4 inch</p>
<p>1. Isacord 40 4220 2. Isacord 40 2550 3. Isacord 40 0520 4. Isacord 40 2508 5. Isacord 40 1362 6. Isacord 40 4740 7. Isacord 40 4531 8. Isacord 40 1860 9. Isacord 40 1753</p>		<p>1. Isacord 40 0015 2. Isacord 40 0015 3. Isacord 40 0015</p>	
<p>Nb934_48</p>	<p>132 x 165 mm 5.2 x 6.5 inch</p>	<p>Nb935_48</p>	<p>104 x 169 mm 4.1 x 6.6 inch</p>
<p>1. Isacord 40 2241 2. Isacord 40 1154 3. Isacord 40 1346 4. Isacord 40 1161 5. Isacord 40 2222 6. Isacord 40 5833 7. Isacord 40 1154 8. Isacord 40 2241</p>		<p>1. Isacord 40 2222 2. Isacord 40 1346 3. Isacord 40 0232 4. Isacord 40 1154 5. Isacord 40 5833 6. Isacord 40 2241</p>	
<p>12490-03</p>	<p>118 x 113 mm 4.6 x 4.5 inch</p>	<p>12490-04</p>	<p>146 x 122 mm 5.8 x 4.8 inch</p>
<p>1. Isacord 40 0108 2. Isacord 40 3641 3. Isacord 40 3652</p>		<p>1. Isacord 40 0108 2. Isacord 40 3641 3. Isacord 40 3652</p>	

12490-05  126 x 104 mm
4.9 x 4.1 inch  6.148



1.  Isacord 40 0108
2.  Isacord 40 3641
3.  Isacord 40 3652

















51209-02  171 x 196 mm
6.7 x 7.7 inch  43.385

1.  Isacord 40 0020
2.  Isacord 40 4410
3.  Isacord 40 4643
4.  Isacord 40 4610
5.  Isacord 40 3030
6.  Isacord 40 3150
7.  Isacord 40 2920
8.  Isacord 40 0020
9.  Isacord 40 0010
10.  Isacord 40 0608
11.  Isacord 40 0904
12.  Isacord 40 1321
13.  Isacord 40 1912
14.  Isacord 40 1902
15.  Isacord 40 1725
16.  Isacord 40 0020
17.  Isacord 40 0010



51209-04  146 x 216 mm
5.7 x 8.5 inch  56.779

1.  Isacord 40 0020
2.  Isacord 40 4643
3.  Isacord 40 4410
4.  Isacord 40 4610
5.  Isacord 40 4643
6.  Isacord 40 0182
7.  Isacord 40 0020
8.  Isacord 40 0608
9.  Isacord 40 0904
10.  Isacord 40 1321
11.  Isacord 40 1912
12.  Isacord 40 1902
13.  Isacord 40 1725
14.  Isacord 40 0020
15.  Isacord 40 0010



Hobby och sport

12796-03L  194 x 278 mm
7.6 x 10.9 inch  31.215

1.  Isacord 40 1904











12800-05S  123 x 150 mm
4.8 x 5.9 inch  11.476

1.  Isacord 40 0015









51217-05L  159 x 210 mm
6.3 x 8.3 inch  28.887

1.  Isacord 40 3040
2.  Isacord 40 0842
3.  Isacord 40 0660
4.  Isacord 40 0853
5.  Isacord 40 0138
6.  Isacord 40 3971
7.  Isacord 40 2250
8.  Isacord 40 0020



12932-07  127 x 178 mm
5 x 7 inch  13.885

1.  Isacord 40 1010
2.  Isacord 40 1010
3.  Isacord 40 0101
4.  Isacord 40 1921
5.  Isacord 40 1921
6.  Isacord 40 0101



12611-08 80 x 120 mm
3.1 x 4.7 inch 5.770

1. Applique 1
2. Applique 2
3. Applique 1
4. Applique 2
5. Isacord 40 1154
6. Isacord 40 5440
7. Isacord 40 1902



12611-18 130 x 158 mm
5.1 x 6.2 inch 8.045

1. Applique 1
2. Applique 2
3. Isacord 40 0151
4. Isacord 40 5440

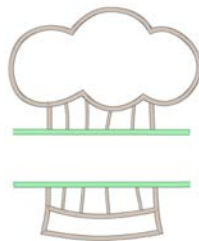

82014-28 142 x 117 mm
5.6 x 4.6 inch 26.582

1. Applique 1
2. Applique 2
3. Isacord 40 0105
4. Isacord 40 0020
5. Isacord 40 4073
6. Isacord 40 1902



Be790606 100 x 86 mm
3.9 x 3.4 inch 7.445

1. Isacord 40 0020
2. Isacord 40 1306



Be790603 80 x 75 mm
3.2 x 2.9 inch 11.824

1. Isacord 40 0015
2. Isacord 40 3654



12472-01 138 x 142 mm
5.4 x 5.6 inch 23.233

1. Isacord 40 2504
2. Isacord 40 3901
3. Isacord 40 5610
4. Isacord 40 4240
5. Isacord 40 0015
6. Isacord 40 0015
7. Isacord 40 1123
8. Isacord 40 0761
9. Isacord 40 1902
10. Isacord 40 2504
11. Isacord 40 3901
12. Isacord 40 5610
13. Isacord 40 4240
14. Isacord 40 1300



Be790608 80 x 80 mm
3.2 x 3.1 inch 7.937

1. Isacord 40 0020



Nx737 72 x 99 mm
2.8 x 3.9 inch 10.793

1. Isacord 40 0015
2. Yenmet 7005
3. Isacord 40 3962
4. Isacord 40 0020



Nx741 80 x 78 mm
3.1 x 3.1 inch 11.206

1. Isacord 40 0131
2. Isacord 40 0111
3. Isacord 40 0970
4. Isacord 40 0015
5. Isacord 40 3971
6. Yenmet 7009
7. Yenmet 7003
8. Isacord 40 4230
9. Isacord 40 4174



12383-18 91 x 171 mm
3.6 x 6.7 inch 5.182

1. Isacord 40 4174



Be790602



80 x 75 mm
3.1 x 3 inch



10.169

1. Isacord 40 5643
2. Isacord 40 5912
3. Isacord 40 0015



Ramar

12383-09



113 x 77 mm
4.4 x 3 inch



4.757

1. Isacord 40 0020
2. Isacord 40 4174
3. Isacord 40 0608
4. Isacord 40 2101
5. Isacord 40 1600
6. Isacord 40 0015
7. Isacord 40 4174

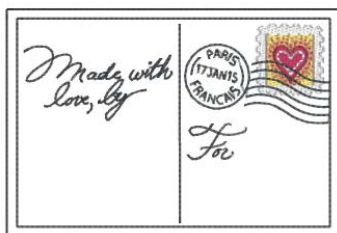

12621-19



155 x 104 mm
6.1 x 4.1 inch



8.360

1. Isacord 40 0015
2. Isacord 40 0015
3. Isacord 40 0721
4. Isacord 40 4620
5. Isacord 40 0352
6. Isacord 40 0152
7. Isacord 40 0672
8. Isacord 40 4620
9. Isacord 40 0015

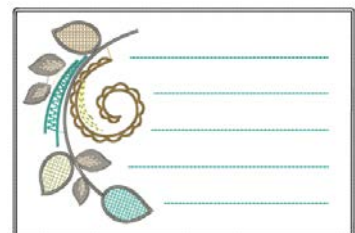

12621-04



155 x 104 mm
6.1 x 4.1 inch



3.803

1. Isacord 40 0015
2. Isacord 40 0015
3. Isacord 40 0020
4. Isacord 40 2051
5. Isacord 40 0015
6. Isacord 40 4174
7. Isacord 40 2051
8. Isacord 40 0015

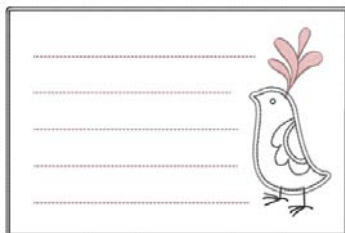

12621-05



155 x 104 mm
6.1 x 4.1 inch



5.811

1. Isacord 40 0015
2. Isacord 40 0015
3. Isacord 40 0933
4. Isacord 40 1252
5. Isacord 40 1252
6. Isacord 40 0015

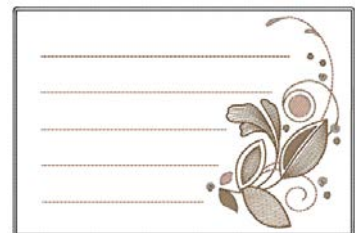

12621-09



155 x 104 mm
6.1 x 4.1 inch



5.520

1. Isacord 40 0015
2. Isacord 40 0015
3. Isacord 40 0504
4. Isacord 40 0542
5. Isacord 40 0542
6. Isacord 40 0015

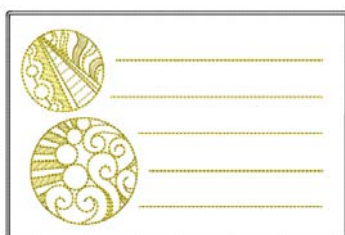

12621-02



155 x 104 mm
6.1 x 4.1 inch



5.558

1. Isacord 40 0020
2. Isacord 40 0020
3. Isacord 40 0811
4. Isacord 40 4952
5. Isacord 40 1921
6. Isacord 40 4952
7. Isacord 40 0020

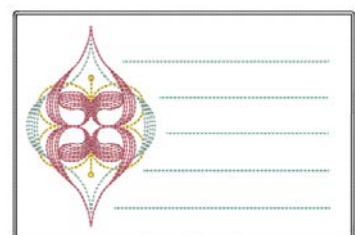

80090-26



124 x 129 mm
4.9 x 5.1 inch



6.087

1. Applique 1
2. Applique 2
3. Applique 1
4. Applique 2
5. Isacord 40 4103
6. Isacord 40 2508



12611-27



137 x 137 mm
5.4 x 5.4 inch







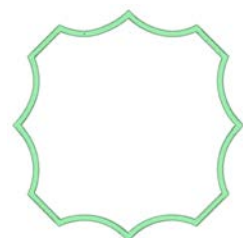







3.961

1. Applique 1
2. Applique 2
3. Isacord 40 5440





<p> 12611-28  140 x 140 mm 5.5 x 5.5 inch  3.649</p>	<p> 12649-05  91 x 88 mm 3.6 x 3.5 inch  9.087</p>
<p>1.  Applique 1 2.  Applique 2 3.  Isacord 40 0703</p> 	<p>1.  Applique 1 2.  Applique 2 3.  Isacord 40 1840 4.  Isacord 40 1860 5.  Isacord 40 0015</p> 
<p> 12606-26  139 x 139 mm 5.5 x 5.5 inch  5.211</p> <p>1.  Isacord 40 0670 2.  Isacord 40 0670 3.  Isacord 40 0670</p> 	<p> 12606-33  43 x 70 mm 1.7 x 2.8 inch  2.376</p> <p>1.  Isacord 40 0670 2.  Isacord 40 0670 3.  Isacord 40 0670</p> 
<p> 12606-37  46 x 78 mm 1.8 x 3.1 inch  2.692</p> <p>1.  Isacord 40 0670 2.  Isacord 40 0670 3.  Isacord 40 0670</p> 	<p> 12611-21  72 x 156 mm 2.8 x 6.1 inch  11.513</p> <p>1.  Applique 1 2.  Applique 2 3.  Isacord 40 1703</p> 
<p> 12611-23  72 x 156 mm 2.8 x 6.1 inch  12.817</p> <p>1.  Applique 1 2.  Applique 2 3.  Isacord 40 1902</p> 	<p> 12611-22  72 x 156 mm 2.8 x 6.1 inch  12.504</p> <p>1.  Applique 1 2.  Applique 2 3.  Isacord 40 1703</p> 
<p> 12611-24  72 x 156 mm 2.8 x 6.1 inch  12.613</p> <p>1.  Applique 1 2.  Applique 2 3.  Isacord 40 1902</p> 	<p>Nz195  77 x 77 mm 3 x 3 inch  15.343</p> <p>1.  Isacord 40 0660 2.  Isacord 40 0713 3.  Isacord 40 2153 4.  Isacord 40 1362 5.  Isacord 40 0870 6.  Isacord 40 2830 7.  Isacord 40 1725 8.  Isacord 40 4071</p> 

















Nx763  87 x 72 mm
3.4 x 2.8 inch  14.953

1.  Isacord 40 2155
2.  Isacord 40 0520
3.  Isacord 40 1921
4.  Isacord 40 5912
5.  Isacord 40 5510
6.  Isacord 40 3040
7.  Isacord 40 0310
8.  Isacord 40 3910
9.  Isacord 40 0442
10.  Isacord 40 2830







Årstider

Hd300  91 x 99 mm
3.6 x 3.9 inch  13.754



1. Isacord 40 0015
2.  Isacord 40 3901
3. Isacord 40 0015
4.  Isacord 40 3650
5.  Isacord 40 3901
6.  Isacord 40 0250
7.  Isacord 40 2830
8.  Isacord 40 3743
9.  Isacord 40 0800
10.  Isacord 40 1902
11.  Isacord 40 0853
12.  Isacord 40 3600
13.  Isacord 40 1430
14.  Isacord 40 5531
15.  Isacord 40 0811
16.  Isacord 40 0660
17.  Isacord 40 4174
18.  Yenmet 7029









12417-10  113 x 136 mm
4.5 x 5.4 inch  8.635



1.  Isacord 40 0811
2.  Isacord 40 0721
3.  Isacord 40 1032
4.  Isacord 40 0345

















 **12629-18**  67 x 91 mm
2.6 x 3.6 inch  5.944



1.  Isacord 40 4220
2.  Isacord 40 4220
3.  Isacord 40 4220
4.  Isacord 40 4220
5.  Isacord 40 4220
6.  Isacord 40 4421
7. Isacord 40 0015
8.  Isacord 40 4240



 **12677-03**  148 x 104 mm
5.8 x 4.1 inch  7.927

1.  Isacord 40 0108
2.  Isacord 40 0108
3.  Isacord 40 0108
4.  Isacord 40 0108
5.  Isacord 40 0108
6.  Isacord 40 0108
7.  Isacord 40 0108
8.  Isacord 40 0108
9.  Isacord 40 0108
10.  Isacord 40 5050
11.  Isacord 40 1010
12.  Isacord 40 1332
13.  Isacord 40 4610
14.  Isacord 40 0132















12796-04L  204 x 259 mm
8 x 10.2 inch  18.337



1.  Isacord 40 1904





12836-12  112 x 165 mm
4.4 x 6.5 inch  18.687

1.  Isacord 40 1161
2.  Isacord 40 5833
3.  Isacord 40 5643
4.  Isacord 40 2011
5.  Isacord 40 2152
6.  Isacord 40 1900
7.  Isacord 40 5643
8.  Isacord 40 5833
9.  Isacord 40 0453
10.  Isacord 40 5832
11. Isacord 40 0010
12.  Isacord 40 3963
13.  Isacord 40 2011





12836-17  107 x 134 mm
4.2 x 5.3 inch  17.387



1. Isacord 40 1761
2. Isacord 40 2051
3. Isacord 40 0020
4. Isacord 40 1900
5. Isacord 40 2011
6. Isacord 40 0010
7. Isacord 40 0142
8. Isacord 40 2011

12861-09L  178 x 253 mm
7 x 10 inch  32.697



1. Isacord 40 0640
2. Isacord 40 1030
3. Isacord 40 2640
4. Isacord 40 1840
5. Isacord 40 0506
6. Isacord 40 1102
7. Isacord 40 2721

12895-02L  127 x 178 mm
5 x 7 inch  7.610



1. Isacord 40 0010
2. Isacord 40 3730
3. Isacord 40 5440
4. Isacord 40 5210
5. Isacord 40 5740
6. Isacord 40 4174

51211-15  135 x 153 mm
5.3 x 6 inch  31.240



1. Isacord 40 2123
2. Isacord 40 2123
3. Isacord 40 2123
4. Isacord 40 2123
5. Isacord 40 2123
6. Isacord 40 2123
7. Isacord 40 2123
8. Isacord 40 2123
9. Isacord 40 2123
10. Isacord 40 5832
11. Isacord 40 0352
12. Isacord 40 4074
13. Isacord 40 4174
14. Isacord 40 0020
15. Isacord 40 0700
16. Isacord 40 1760
17. Isacord 40 3815
18. Isacord 40 6141
19. Isacord 40 5833
20. Isacord 40 4122
21. Isacord 40 0015
22. Isacord 40 3732
23. Isacord 40 4101
24. Isacord 40 1904
25. Isacord 40 5832
26. Isacord 40 0640
27. Isacord 40 2115
28. Isacord 40 0184
29. Isacord 40 5944
30. Isacord 40 1760
31. Isacord 40 0874
32. Isacord 40 0142

51216-11  114 x 170 mm
4.5 x 6.7 inch  19.771



1. Isacord 40 3971
2. Isacord 40 5050
3. Isacord 40 1532
4. Isacord 40 0020
5. Isacord 40 2155
6. Isacord 40 2300
7. Isacord 40 5115
8. Isacord 40 2711
9. Isacord 40 1753
10. Isacord 40 2300
11. Isacord 40 0015
12. Isacord 40 1840

51252-02  97 x 125 mm
3.8 x 4.9 inch  24.063



1. Isacord 40 2152
2. Isacord 40 0015
3. Isacord 40 4430
4. Isacord 40 2152
5. Isacord 40 0015
6. Isacord 40 0702
7. Isacord 40 0020

51270-04  125 x 207 mm
4.9 x 8.1 inch  16.828

1. Isacord 40 4740
2. Isacord 40 2155
3. Isacord 40 5115
4. Isacord 40 4740
5. Isacord 40 0904
6. Isacord 40 1730
7. Isacord 40 0506
8. Isacord 40 0520
9. Isacord 40 0138



51287-06  76 x 103 mm
3 x 4.1 inch  4.474

1. Isacord 40 3644
2. Isacord 40 3910
3. Isacord 40 3114
4. Isacord 40 2732
5. Isacord 40 0345
6. Isacord 40 0501

82031-24  123 x 119 mm
4.8 x 4.7 inch  23.676



1. Isacord 40 5050
2. Isacord 40 0015
3. Isacord 40 0622
4. Isacord 40 1321
5. Isacord 40 1114
6. Isacord 40 2171
7. Isacord 40 3444
8. Isacord 40 1753
9. Isacord 40 2171



Cm547_48  97 x 122 mm
3.8 x 4.8 inch  18.516



1. Isacord 40 0182
2. Isacord 40 0015
3. Isacord 40 5531
4. Isacord 40 0142
5. Isacord 40 6031
6. Isacord 40 0108
7. Isacord 40 5101
8. Isacord 40 6011
9. Isacord 40 4122
10. Isacord 40 4103
11. Isacord 40 0111
12. Yenmet 7030
13. Isacord 40 3902
14. Isacord 40 0020



Hg298_48  65 x 112 mm
2.6 x 4.4 inch  1.878



1. Isacord 40 2101



Nb768_48  125 x 113 mm
4.9 x 4.4 inch  7.109



1. Isacord 40 0651
2. Yenmet 7037



 **82023-14**  119 x 123 mm
4.7 x 4.8 inch  14.989



1. Isacord 40 1753
2. Isacord 40 1753
3. Isacord 40 1753
4. Isacord 40 0010
5. Isacord 40 5100
6. Isacord 40 5210
7. Isacord 40 5220
8. Isacord 40 2101
9. Isacord 40 1753



82023-15  124 x 152 mm
4.9 x 6 inch  9.577



1. Isacord 40 5210
2. Isacord 40 5220
3. Isacord 40 5100
4. Isacord 40 1805
5. Isacord 40 2101
6. Isacord 40 1753



82023-13  106 x 156 mm
4.2 x 6.1 inch  11.315

1. Isacord 40 5220
2. Isacord 40 1753
3. Isacord 40 1805
4. Isacord 40 2101
5. Isacord 40 5210
6. Isacord 40 5100



Hg795_48  89 x 164 mm
3.5 x 6.5 inch  3.453

1. Isacord 40 5730
2. Isacord 40 5513
3. Isacord 40 4430
4. Isacord 40 1032
5. Isacord 40 1900
6. Isacord 40 4113



 **12597-16**  88 x 85 mm
3.5 x 3.3 inch  15.862



1. Isacord 40 0904
2. Isacord 40 0940





12858-04  159 x 164 mm
6.3 x 6.4 inch  16.385



1. Isacord 40 0015
2. Isacord 40 0015























80009-17  86 x 130 mm
3.4 x 5.1 inch  6.582

- 1.  Isacord 40 5934
- 2.  Isacord 40 5866
- 3.  Isacord 40 5934





























He255  133 x 127 mm
5.2 x 5 inch  17.198

- 1.  Isacord 40 0111
- 2.  Isacord 40 1701
- 3.  Isacord 40 1800
- 4.  Isacord 40 1701
- 5.  Isacord 40 1800
- 6.  Isacord 40 2640
- 7.  Isacord 40 5650
- 8.  Isacord 40 5610
- 9.  Isacord 40 0015
- 10.  Isacord 40 0111
- 11.  Isacord 40 0800
- 12.  Isacord 40 3910
- 13.  Isacord 40 0800
- 14.  Isacord 40 0940
- 15.  Isacord 40 0651
- 16.  Isacord 40 0651
- 17.  Isacord 40 0651
- 18.  Isacord 40 0832
- 19.  Isacord 40 3650
- 20.  Isacord 40 1351
- 21.  Isacord 40 0108

















He252  88 x 145 mm
3.5 x 5.7 inch  12.251

- 1.  Isacord 40 1902
- 2.  Isacord 40 1701
- 3.  Isacord 40 1902
- 4.  Isacord 40 0532
- 5.  Isacord 40 0842
- 6.  Isacord 40 0532
- 7.  Isacord 40 0842
- 8.  Isacord 40 1902
- 9.  Isacord 40 0651
- 10.  Isacord 40 1123
- 11.  Isacord 40 5220
- 12.  Isacord 40 5210
- 13.  Isacord 40 5422
- 14.  Isacord 40 0101
- 15.  Isacord 40 1430
- 16.  Isacord 40 1725
- 17.  Isacord 40 0520
- 18.  Isacord 40 0824
- 19.  Isacord 40 3910
- 20.  Isacord 40 3650
- 21.  Isacord 40 3910
- 22.  Isacord 40 1902
- 23.  Isacord 40 3650
- 24.  Isacord 40 1123
- 25.  Isacord 40 5324
- 26.  Isacord 40 1154













Hg746_48  112 x 138 mm
4.4 x 5.4 inch  17.815



- 1.  Isacord 40 3040
- 2.  Applique 1
- 3.  Applique 2
- 4.  Isacord 40 0221
- 5.  Applique 1
- 6.  Applique 2
- 7.  Isacord 40 0142
- 8.  Isacord 40 0108
- 9.  Applique 1
- 10.  Applique 2
- 11.  Isacord 40 0800
- 12.  Isacord 40 0020
- 13.  Isacord 40 1200
- 14.  Isacord 40 0020
- 15.  Isacord 40 0670



















Rc514  74 x 99 mm
2.9 x 3.9 inch  15.603

- 1.  Isacord 40 1172
- 2.  Isacord 40 0842
- 3.  Isacord 40 0651
- 4.  Isacord 40 0821
- 5.  Isacord 40 0941
- 6.  Isacord 40 0101
- 7.  Isacord 40 0640
- 8.  Isacord 40 3910
- 9.  Isacord 40 4103
- 10.  Isacord 40 3522
- 11.  Isacord 40 0842







Hg747_48  124 x 147 mm
4.9 x 5.8 inch  18.378



- 1.  Isacord 40 0970
- 2.  Isacord 40 3770
- 3.  Isacord 40 5912
- 4.  Isacord 40 0520
- 5.  Isacord 40 0811
- 6.  Isacord 40 3350
- 7.  Isacord 40 3040
- 8.  Applique 1
- 9.  Applique 2
- 10.  Applique 1
- 11.  Applique 2
- 12.  Applique 1
- 13.  Applique 2
- 14.  Isacord 40 4073
- 15.  Isacord 40 0020
- 16.  Isacord 40 1200
- 17.  Isacord 40 0101



Hg806_48  28 x 170 mm
1.1 x 6.7 inch  4.988



























- 1.  Isacord 40 2530
- 2.  Isacord 40 1900
- 3.  Isacord 40 5730
- 4.  Isacord 40 1114
- 5.  Isacord 40 4430
- 6.  Isacord 40 4113















12415-32  80 x 191 mm
3.1 x 7.5 inch  10.937























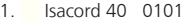







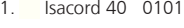
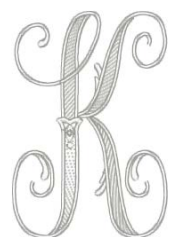





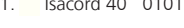





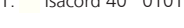

- 1.  YLI variations 8019

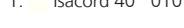



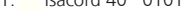

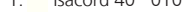

























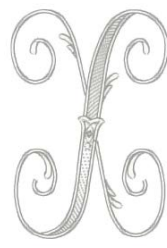





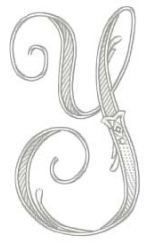

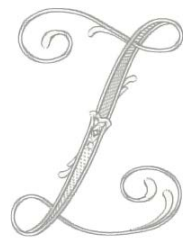







12415-29  108 x 172 mm 4.3 x 6.8 inch  4.814	12655-14  164 x 110 mm 6.4 x 4.4 inch  16.122
1.  YLI variations 8019 	1.  Isacord 40 1115 2.  Isacord 40 1055 
12861-02L  190 x 219 mm 7.5 x 8.6 inch  24.122	51248-02L  197 x 206 mm 7.7 x 8.1 inch  17.453
1.  Isacord 40 2640 2.  Isacord 40 2721 3.  Isacord 40 3815 4.  Isacord 40 3962 5.  Isacord 40 2721 	1.  Isacord 40 3902 2.  Isacord 40 3630 3.  Isacord 40 2723 4.  Isacord 40 3902 5.  Isacord 40 3630 6.  Isacord 40 2715 

Utsmyckade monogram

12587-01  59 x 90 mm 2.3 x 3.5 inch  6.471	12587-02  52 x 90 mm 2.1 x 3.5 inch  6.938
1.  Isacord 40 0101 	1.  Isacord 40 0101 
12587-03  45 x 90 mm 1.8 x 3.5 inch  4.591	12587-04  57 x 90 mm 2.2 x 3.6 inch  6.580
1.  Isacord 40 0101 	1.  Isacord 40 0101 
12587-05  50 x 90 mm 2 x 3.6 inch  5.643	12587-06  57 x 90 mm 2.2 x 3.5 inch  5.439
1.  Isacord 40 0101 	1.  Isacord 40 0101 

12587-07  39 x 90 mm 1.5 x 3.6 inch  5.200	12587-08  62 x 90 mm 2.4 x 3.6 inch  7.850
1.  Isacord 40 0101 	1.  Isacord 40 0101 
12587-09  49 x 89 mm 1.9 x 3.5 inch  4.990	12587-10  57 x 89 mm 2.2 x 3.5 inch  6.021
1.  Isacord 40 0101 	1.  Isacord 40 0101 
12587-11  62 x 91 mm 2.4 x 3.6 inch  7.067	12587-12  63 x 90 mm 2.5 x 3.5 inch  5.116
1.  Isacord 40 0101 	1.  Isacord 40 0101 
12587-13  64 x 92 mm 2.5 x 3.6 inch  7.776	12587-14  63 x 90 mm 2.5 x 3.6 inch  7.400
1.  Isacord 40 0101 	1.  Isacord 40 0101 
12587-15  44 x 90 mm 1.7 x 3.5 inch  5.783	12587-16  63 x 89 mm 2.5 x 3.5 inch  7.336
1.  Isacord 40 0101 	1.  Isacord 40 0101 
12587-17  54 x 89 mm 2.1 x 3.5 inch  6.583	12587-18  64 x 90 mm 2.5 x 3.6 inch  7.491
1.  Isacord 40 0101 	1.  Isacord 40 0101 

<p>12587-19  56 x 90 mm 2.2 x 3.6 inch  5.705</p>	<p>12587-20  57 x 90 mm 2.2 x 3.5 inch  5.318</p>
<p>1.  Isacord 40 0101</p> 	<p>1.  Isacord 40 0101</p> 
<p>12587-21  62 x 91 mm 2.4 x 3.6 inch  6.137</p>	<p>12587-22  64 x 91 mm 2.5 x 3.6 inch  5.277</p>
<p>1.  Isacord 40 0101</p> 	<p>1.  Isacord 40 0101</p> 
<p>12587-23  64 x 90 mm 2.5 x 3.6 inch  7.519</p>	<p>12587-24  62 x 91 mm 2.4 x 3.6 inch  5.684</p>
<p>1.  Isacord 40 0101</p> 	<p>1.  Isacord 40 0101</p> 
<p>12587-25  52 x 91 mm 2 x 3.6 inch  5.979</p>	<p>12587-26  68 x 89 mm 2.7 x 3.5 inch  5.047</p>
<p>1.  Isacord 40 0101</p> 	<p>1.  Isacord 40 0101</p> 
<p>12587-53  67 x 23 mm 2.6 x 0.9 inch  994</p>	<p>12587-54  50 x 107 mm 2 x 4.2 inch  3.910</p>
<p>1.  Isacord 40 0101</p> 	<p>1.  Isacord 40 0101</p> 
<p>12587-55  70 x 144 mm 2.8 x 5.7 inch  7.108</p>	<p>12587-56  49 x 100 mm 1.9 x 3.9 inch  3.819</p>
<p>1.  Isacord 40 0101</p> 	<p>1.  Isacord 40 0101</p> 

12587-57	 57 x 20 mm 2.3 x 0.8 inch	 1.459	12587-58	 53 x 116 mm 2.1 x 4.6 inch	 3.614
-----------------	--	---	-----------------	---	---

1.  Isacord 40 0101



1.  Isacord 40 0101



12587-59	 33 x 94 mm 1.3 x 3.7 inch	 2.321	12587-60	 126 x 126 mm 5 x 5 inch	 5.003
-----------------	--	---	-----------------	--	---

1.  Isacord 40 0101



1.  Isacord 40 0101

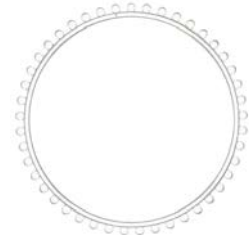

12587-61	 36 x 29 mm 1.4 x 1.1 inch	 2.091	12587-62	 35 x 34 mm 1.4 x 1.3 inch	 2.284
-----------------	--	---	-----------------	--	---

1.  Isacord 40 0101





1.  Isacord 40 0101





Moderna monogram

12863-01	 113 x 119 mm 4.4 x 4.7 inch	 10.297	12863-02	 113 x 119 mm 4.4 x 4.7 inch	 10.441
-----------------	--	--	-----------------	--	--



1.  Isacord 40 0020
2.  Isacord 40 0020
3.  Isacord 40 0020







1.  Isacord 40 0020
2.  Isacord 40 0020
3.  Isacord 40 0020



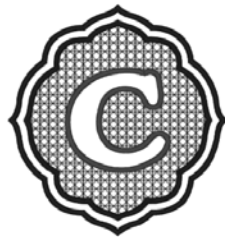



























































12863-03	 113 x 119 mm 4.4 x 4.7 inch	 10.224	12863-04	 113 x 119 mm 4.4 x 4.7 inch	 10.360
-----------------	--	--	-----------------	--	--

































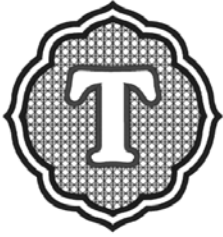































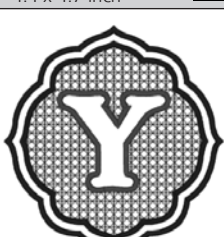





1.  Isacord 40 0020
2.  Isacord 40 0020
3.  Isacord 40 0020



1.  Isacord 40 0020
2.  Isacord 40 0020
3.  Isacord 40 0020

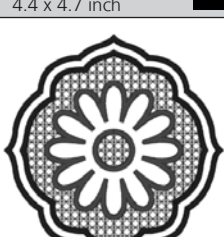

12863-05  113 x 119 mm 4.4 x 4.7 inch  10.658	12863-06  113 x 119 mm 4.4 x 4.7 inch  10.414
1.  Isacord 40 0020 2.  Isacord 40 0020 3.  Isacord 40 0020	1.  Isacord 40 0020 2.  Isacord 40 0020 3.  Isacord 40 0020
12863-07  113 x 119 mm 4.4 x 4.7 inch  10.430	12863-08  113 x 119 mm 4.4 x 4.7 inch  10.741
1.  Isacord 40 0020 2.  Isacord 40 0020 3.  Isacord 40 0020	1.  Isacord 40 0020 2.  Isacord 40 0020 3.  Isacord 40 0020
12863-09  113 x 119 mm 4.4 x 4.7 inch  9.720	12863-10  113 x 119 mm 4.4 x 4.7 inch  9.836
1.  Isacord 40 0020 2.  Isacord 40 0020 3.  Isacord 40 0020	1.  Isacord 40 0020 2.  Isacord 40 0020 3.  Isacord 40 0020
12863-11  113 x 119 mm 4.4 x 4.7 inch  10.644	12863-12  113 x 119 mm 4.4 x 4.7 inch  10.019
1.  Isacord 40 0020 2.  Isacord 40 0020 3.  Isacord 40 0020	1.  Isacord 40 0020 2.  Isacord 40 0020 3.  Isacord 40 0020
12863-13  113 x 119 mm 4.4 x 4.7 inch  10.896	12863-14  113 x 119 mm 4.4 x 4.7 inch  10.622
1.  Isacord 40 0020 2.  Isacord 40 0020 3.  Isacord 40 0020	1.  Isacord 40 0020 2.  Isacord 40 0020 3.  Isacord 40 0020
12863-15  113 x 119 mm 4.4 x 4.7 inch  10.168	12863-16  113 x 119 mm 4.4 x 4.7 inch  10.539
1.  Isacord 40 0020 2.  Isacord 40 0020 3.  Isacord 40 0020	1.  Isacord 40 0020 2.  Isacord 40 0020 3.  Isacord 40 0020

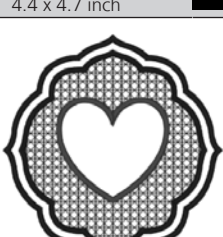
12863-17  113 x 119 mm 4.4 x 4.7 inch  10.476	12863-18  113 x 119 mm 4.4 x 4.7 inch  10.769
<ol style="list-style-type: none"> 1.  Isacord 40 0020 2.  Isacord 40 0020 3.  Isacord 40 0020 	<ol style="list-style-type: none"> 1.  Isacord 40 0020 2.  Isacord 40 0020 3.  Isacord 40 0020 
12863-19  113 x 119 mm 4.4 x 4.7 inch  10.410	12863-20  113 x 119 mm 4.4 x 4.7 inch  10.167
<ol style="list-style-type: none"> 1.  Isacord 40 0020 2.  Isacord 40 0020 3.  Isacord 40 0020 	<ol style="list-style-type: none"> 1.  Isacord 40 0020 2.  Isacord 40 0020 3.  Isacord 40 0020 
12863-21  113 x 119 mm 4.4 x 4.7 inch  10.410	12863-22  113 x 119 mm 4.4 x 4.7 inch  10.169
<ol style="list-style-type: none"> 1.  Isacord 40 0020 2.  Isacord 40 0020 3.  Isacord 40 0020 	<ol style="list-style-type: none"> 1.  Isacord 40 0020 2.  Isacord 40 0020 3.  Isacord 40 0020 
12863-23  113 x 119 mm 4.4 x 4.7 inch  10.738	12863-24  113 x 119 mm 4.4 x 4.7 inch  10.728
<ol style="list-style-type: none"> 1.  Isacord 40 0020 2.  Isacord 40 0020 3.  Isacord 40 0020 	<ol style="list-style-type: none"> 1.  Isacord 40 0020 2.  Isacord 40 0020 3.  Isacord 40 0020 
12863-25  113 x 119 mm 4.4 x 4.7 inch  10.206	12863-26  113 x 119 mm 4.4 x 4.7 inch  10.367
<ol style="list-style-type: none"> 1.  Isacord 40 0020 2.  Isacord 40 0020 3.  Isacord 40 0020 	<ol style="list-style-type: none"> 1.  Isacord 40 0020 2.  Isacord 40 0020 3.  Isacord 40 0020 
12863-27  113 x 119 mm 4.4 x 4.7 inch  11.934	12863-28  113 x 119 mm 4.4 x 4.7 inch  9.231
<ol style="list-style-type: none"> 1.  Isacord 40 0020 2.  Isacord 40 0020 3.  Isacord 40 0020 	<ol style="list-style-type: none"> 1.  Isacord 40 0020 2.  Isacord 40 0020 3.  Isacord 40 0020 

12863-29  113 x 119 mm
4.4 x 4.7 inch  9.850

- 1. ■ Isacord 40 0020
- 2. ■ Isacord 40 0020
- 3. ■ Isacord 40 0020

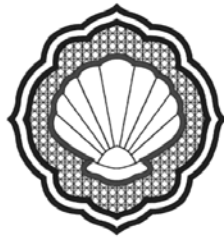



12863-30  113 x 119 mm
4.4 x 4.7 inch  10.148

- 1. ■ Isacord 40 0020
- 2. ■ Isacord 40 0020
- 3. ■ Isacord 40 0020



Bokstäver

12877-01  39 x 57 mm
1.6 x 2.2 inch  1.523



- 1. ■ Isacord 40 0020



12877-02  30 x 61 mm
1.2 x 2.4 inch  1.448

- 1. ■ Isacord 40 0020



12877-03  24 x 57 mm
0.9 x 2.3 inch  743



- 1. ■ Isacord 40 0020



12877-04  32 x 59 mm
1.2 x 2.3 inch  1.321

- 1. ■ Isacord 40 0020



12877-05  20 x 63 mm
0.8 x 2.5 inch  779



- 1. ■ Isacord 40 0020



12877-06  17 x 64 mm
0.7 x 2.5 inch  777

- 1. ■ Isacord 40 0020



12877-07  24 x 58 mm
0.9 x 2.3 inch  800

- 1. ■ Isacord 40 0020



12877-08  16 x 62 mm
0.6 x 2.5 inch  1.046

- 1. ■ Isacord 40 0020



12877-09	 12 x 56 mm 0.5 x 2.2 inch	 598	12877-10	 21 x 60 mm 0.8 x 2.4 inch	 664
-----------------	--	---	-----------------	--	---

1.  Isacord 40 0020



1.  Isacord 40 0020



12877-11	 32 x 62 mm 1.2 x 2.4 inch	 1.081	12877-12	 20 x 64 mm 0.8 x 2.5 inch	 630
-----------------	--	---	-----------------	--	---

1.  Isacord 40 0020



1.  Isacord 40 0020



12877-13	 43 x 62 mm 1.7 x 2.4 inch	 1.672	12877-14	 34 x 62 mm 1.4 x 2.4 inch	 1.296
-----------------	--	---	-----------------	--	---

1.  Isacord 40 0020



1.  Isacord 40 0020



12877-15	 27 x 56 mm 1.1 x 2.2 inch	 1.164	12877-16	 30 x 57 mm 1.2 x 2.3 inch	 1.116
-----------------	--	---	-----------------	--	---

1.  Isacord 40 0020



1.  Isacord 40 0020



12877-17	 27 x 62 mm 1.1 x 2.4 inch	 1.455	12877-18	 33 x 62 mm 1.3 x 2.4 inch	 1.367
-----------------	--	---	-----------------	--	---

1.  Isacord 40 0020

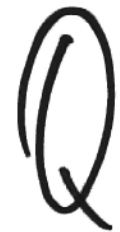

1.  Isacord 40 0020

















































12877-19	 23 x 66 mm 0.9 x 2.6 inch	 1.059	12877-20	 34 x 63 mm 1.3 x 2.5 inch	 709
-----------------	--	---	-----------------	--	---

1.  Isacord 40 0020



1.  Isacord 40 0020





12877-21  29 x 62 mm 1.1 x 2.4 inch  1.279	12877-22  19 x 69 mm 0.8 x 2.7 inch  981
1.  Isacord 40 0020 	1.  Isacord 40 0020 
12877-23  38 x 70 mm 1.5 x 2.8 inch  1.393	12877-24  42 x 76 mm 1.7 x 3 inch  1.120
1.  Isacord 40 0020 	1.  Isacord 40 0020 
12877-25  22 x 60 mm 0.9 x 2.4 inch  1.084	12877-26  27 x 60 mm 1.1 x 2.4 inch  932
1.  Isacord 40 0020 	1.  Isacord 40 0020 
12877-27  15 x 22 mm 0.6 x 0.9 inch  505	12877-28  13 x 64 mm 0.5 x 2.5 inch  883
1.  Isacord 40 0020 	1.  Isacord 40 0020 
12877-29  14 x 17 mm 0.6 x 0.7 inch  325	12877-30  23 x 78 mm 0.9 x 3.1 inch  1.221
1.  Isacord 40 0020 	1.  Isacord 40 0020 
12877-31  8 x 19 mm 0.3 x 0.7 inch  320	12877-32  18 x 74 mm 0.7 x 2.9 inch  991
1.  Isacord 40 0020 	1.  Isacord 40 0020 

12877-33  14 x 53 mm
0.5 x 2.1 inch  710

1.  Isacord 40 0020

g

12877-34  21 x 61 mm
0.8 x 2.4 inch  799

1.  Isacord 40 0020

h

12877-36  4 x 39 mm
0.2 x 1.5 inch  306

1.  Isacord 40 0020

i

12877-35  12 x 65 mm
0.5 x 2.6 inch  530

1.  Isacord 40 0020

j

12877-37  11 x 65 mm
0.4 x 2.6 inch  738

1.  Isacord 40 0020

k

12877-38  14 x 71 mm
0.6 x 2.8 inch  839

1.  Isacord 40 0020

l

12877-39  22 x 35 mm
0.9 x 1.4 inch  655

1.  Isacord 40 0020

m

12877-40  14 x 23 mm
0.6 x 0.9 inch  340

1.  Isacord 40 0020

n

12877-41  14 x 19 mm
0.6 x 0.8 inch  340

1.  Isacord 40 0020

o

12877-42  20 x 51 mm
0.8 x 2 inch  822

1.  Isacord 40 0020

p

12877-43  13 x 56 mm
0.5 x 2.2 inch  789

































1.  Isacord 40 0020

q













12877-44  11 x 21 mm
0.4 x 0.8 inch  294

1.  Isacord 40 0020

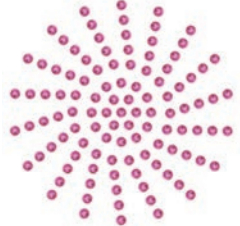
r

12877-45  15 x 37 mm 0.6 x 1.5 inch  626	12877-46  18 x 53 mm 0.7 x 2.1 inch  569
1.  Isacord 40 0020 	1.  Isacord 40 0020 
12877-47  18 x 20 mm 0.7 x 0.8 inch  491	12877-48  11 x 20 mm 0.4 x 0.8 inch  327
1.  Isacord 40 0020 	1.  Isacord 40 0020 
12877-49  28 x 33 mm 1.1 x 1.3 inch  658	12877-50  29 x 40 mm 1.1 x 1.6 inch  589
1.  Isacord 40 0020 	1.  Isacord 40 0020 
12877-51  19 x 53 mm 0.7 x 2.1 inch  713	12877-52  14 x 54 mm 0.5 x 2.1 inch  592
1.  Isacord 40 0020 	1.  Isacord 40 0020 

DesignWorks

 Dw11  70 x 71 mm 2.8 x 2.8 inch  110	 Be790901  182 x 252 mm 7.1 x 9.9 inch  38.392
1.  Swarovski 0502 	1.  Edding 34 2.  Edding 9 3.  Edding 33 4.  Edding 68 5.  Edding 1 

Be790903 181 x 293 mm 7.1 x 11.5 inch 11.366

1. Edding 19



Be790905 104 x 227 mm 4.1 x 8.9 inch 21.349

1. Edding 34
2. Edding 12
3. Edding 16
4. Edding 10
5. Edding 1



Be790906 192 x 196 mm 7.6 x 7.7 inch 21.054

1. Edding 8
2. Edding 3
3. Edding 5
4. Edding 34
5. Edding 69
6. Edding 10
7. Edding 5
8. Edding 9
9. Edding 11
10. Edding 65
11. Edding 12



Be790909 167 x 322 mm 6.6 x 12.7 inch 20.162

1. Edding 7



Dw07 114 x 152 mm 4.5 x 6 inch 198

1. Swarovski 0237



Dw05 105 x 94 mm 4.1 x 3.7 inch 13.334

1. Isacord 40 2022
2. Cut 0001
3. Cut 0002
4. Cut 0003
5. Cut 0004
6. Isacord 40 2022



Dw10 119 x 119 mm 4.7 x 4.7 inch 5.939

1. Cut 0001
2. Cut 0002
3. Cut 0003
4. Cut 0004



Dw08 206 x 100 mm 8.1 x 3.9 inch 424

1. Swarovski 0501



Be700121 196 x 197 mm 7.7 x 7.8 inch 2.183

1. Isacord 40 3600
2. Isacord 40 1703



Be700122 119 x 37 mm 4.7 x 1.5 inch 4.124



1. Isacord 40 5833



 **Be700123**

 113 x 206 mm
4.4 x 8.1 inch

 6.090



- 1.  Punch 0004
- 2.  Punch 0007



 **Be700124**

 141 x 134 mm
5.6 x 5.3 inch

 6.184

- 1.  Isacord 40 2300
- 2.  Isacord 40 3901



R

Redigera text	
en rad	163
flera rader	163
Reglera syhastigheten	64, 145
Rengöra griparen	177
Rengöra mataren	176

S

Skapa textrad	162
Slå på/av funktion	27
Spara serviceinformation	60
Spara sömkombination	70
Sparläge	62
Stråveck	103
Ställa in displayljusstyrka	57
Ställa in fäststyggn	49
Ställa in ljudsignaler	56
Ställa in nålstopp uppe/nera (permanent)	42
Ställa in stygnlängden	54
Ställa in sybelysning	57
Ställa in syfotens position med knäspaken	39
Ställa in syfotstryck	40
Ställa in trådvaskärning	52
Ställa in undertrådsindikator	56
Ställa in wifi-anslutningen	61
Ställa in övertrådsindikator	56
Ställa in övertrådspänningen	49
Sy en provlapp	114
Sybord	38
Symbolförklaring	13
Säkerhetsföreskrifter	9
Sömdesigner	78
Sömguide	38

T

Tekniska data	190
Trä trillingnål	45
Trä tvillingnål	44
Trä undertråd	46
Trä övertråden	43

U

Underhåll och rengöring	176
Uppdatera maskinens firmware	175

V

Visa maskin-ID	60
Välja broderimotiv	135
Välja Personliga inställningar	56
Välja språk	57
Välja söm	63

Å

Återställ till grundinställningarna	58
Åtgärda fel	185

Ä

Ändra form	156
Ändra monogramstorlek	108
Ändra motivstorlek oproportionellt	148
Ändra motivstorlek proportionellt	148
Ändra styngtätheten	150

Ö

Öppna broderiguide	62
Öppna hjälp	62
Öppna syguide	62
Öppna vägledningen	62
Översikt broderimodul	128
Översikt broderimotiv	196
Översikt över nålar	28



BERNINA rekommendera tråd från *Mettler*[®]

BERNINA International AG | CH-8266 Steckborn Switzerland | www.bernina.com | © Copyright by BERNINA International AG

1072895.00A.06
2023-03 SV

made to create **BERNINA**